

GAS FREE-STANDING CONVECTION RANGE

Installation Manual

For Use with Model(s): all gas models

BOSCH

YOUR LIFE. OUR INSPIRATION.





Important Safety Instructions

Table of Contents

Important Safety Instructions	1
Preparation	3
Installation	4
Final Steps	5

Please read all instructions before using this appliance.

PARTS PROVIDED:

Anti-Tip Bracket

TOOLS AND PARTS NEEDED:

- Standard Measuring Tape
- Phillips Head Screwdriver
- 1-1/4" Wrench
- Pencil
- T-20 Torx Screwdriver
- 3/8" Nut Driver
- Screws (2) and Anchors (2) for Anti-tip Bracket (Style will vary depending on mounting surface)
- Pipe Wrench (2)
- Teflon® Tape* or Pipe Joint Compound (Appropriate for use with LP gas and Natural gas)
- Channel Lock Pliers
- Gas Leak Test Solution
- Level
- Drill and Drill Bit
- Gas Supply Line (Flexible Metal Appliance Connector or Rigid Pipe)
- Gas Shut Off Valve (If not already present)
- Gloves and Safety Goggles

* Teflon is a registered trademark of DuPont

WARNING: If the information in this manual is not followed exactly, a fire or explosion may result causing property damage, personal injury or death.

- **Do not store or use combustible materials, gasoline or other flammable vapors and liquids in the vicinity of this or any other appliance.**
- **WHAT TO DO IF YOU SMELL GAS:**
 - **Do not try to light any appliance.**
 - **Do not touch any electrical switch.**
 - **Do not use any phone in your building.**
 - **Immediately call your gas supplier from a neighbor's phone. Follow the gas supplier's instructions.**
 - **If you cannot reach your gas supplier, call the fire department.**

Installation and service must be performed by a qualified installer, authorized service agency or the gas supplier.

- **Remove all tape and packaging before using the range.** Destroy the carton and plastic bags after unpacking the range. Never allow children to play with packaging material.
- **Be sure your appliance is properly installed and grounded by a qualified technician** in accordance with the National Electrical Code ANSI/NFPA No. 7 latest edition and local electrical code requirements.
Important: Local codes vary. Installation, electrical connections and grounding must comply with all applicable codes.
- **Install only per installation instructions included in the literature package for this range.**
- **Ask your dealer to recommend a qualified technician and an authorized repair service.**
- **Know how to disconnect the power** to the range at the circuit breaker or fuse box in and the gas supply at the shutoff in case of an emergency.
- **Do not repair or replace any part of the appliance unless specifically recommended in the manuals.** All other servicing should be done by a qualified technician. This may reduce the risk of personal injury and damage to the range.
- **When testing the supply piping system at test pressures in excess of 1/2 psig (3.5 kPa), the appliance and its individual shut-off valve must be disconnected from the gas piping system.**
- **When testing the supply piping system at test pressures equal to or less than 1/2 psig (3.5 kPa), the appliance must be isolated from the gas supply piping system by closing its individual manual shut-off valve.**
- **Never modify or alter the construction of a range** by removing leveling legs, panels, wire covers, anti-tip brackets/screws, or any other part of the product.
- **Do not lift door by door handle.** Remove the door for easier handling and installation. See Section 'Removing Oven Door' in Use and Care manual.



Important Safety Instructions



WARNING

Before installing, turn power OFF at the service panel. Lock service panel to prevent power from being turned ON accidentally.



CAUTION

Unit is heavy and requires at least two persons or proper equipment to move.



WARNING

Stepping, leaning or sitting on the doors or drawers of this range can result in serious injuries and also cause damage to the range. Do not allow children to climb or play around the range. The weight of a child on an open door may cause the range to tip, resulting in serious burns or other injury.



CAUTION

Do not use the oven or warming drawer (if equipped) for storage.



WARNING

Do not store items of interest to children in the cabinets above the range or on the backguard of a range. Children climbing on the range to reach items could be seriously injured.

This appliance has been tested in accordance with the following standards:

- ANSI Z21.1, Standard for Household Cooking Appliances (USA)
- CAN 1.1-M81 Interim Reqt # 58 Domestic Cooktops (CANADA)
- CAN/ CSA-C 22.2 No. 61-M89 Household Cooking Ranges

In Canada, installation must be in accordance with CAN 1-B149.1 and .2 Installation Codes for Gas Burning Appliances and/or local codes.

For Massachusetts Installations:

1. Installation must be performed by a qualified or licensed contractor, plumber or gas fitter qualified or licensed by the state, province or region where this appliance is being installed.
2. Shut-off valve must be a "T" handle gas cock.
3. Flexible gas connector must not be longer than 36 inches.

High Altitude Installation Note:

This range is CSA certified for safe operation up to an altitude of 10,000 ft. without any modifications.

Exception: for use with LP, the range must first be converted using the LP conversion instructions included in this literature package.



WARNING

RANGE TIPPING HAZARD

- All ranges can tip and injury could result. To prevent accidental tipping of the range, attach it to the wall, floor or cabinet by installing the Anti-Tip Device supplied.
- A risk of tip-over may exist if the appliance is not installed in accordance with these instructions.
- If the range is pulled away from the wall for cleaning, service, or any other reason, ensure that the Anti-Tip Device is properly reengaged when the range is pushed back against the wall. In the event of abnormal usage (such as a person standing, sitting, or leaning on an open door), failure to take this precaution could result in tipping of the range. Personal injury might result from spilled hot liquids or from the range itself.

Steps 1 through 4: Preparation

1. Install Ventilation

Bosch strongly recommends the installation of a ventilation hood above this range. For most kitchens a certified hood rating of not less than 300 CFM is recommended. The range hood must be installed according to instructions furnished with the hood.

2. Prepare Cabinets

This unit is designed for installation near adjacent walls and projecting surfaces constructed of combustible materials.

Allow a minimum of 30 inches between overhead cabinets where range is to be installed (See Figure 1).

Required Clearances*

From cooktop to materials above (See Figure 1)

There must be a minimum clearance of 30 inches between the top of the cooking surface and the bottom of an unprotected wood or metal cabinet.

24 inches is acceptable when the bottom of the wood or metal cabinet is protected by (a) not less than 1/4" of flame retardant material which must be covered with (b) not less than No. 28 MSG sheet metal, 0.015 inch stainless steel or 0.024 inch aluminum or copper.

From range walls to adjacent materials (See Figure 1)

No clearance is required from unit walls to adjacent vertical combustible walls on rear, right or left.

Clearance from range top to adjacent vertical walls must be at least 4".

NOTE: Some cabinet finishes cannot survive the temperatures allowed by U.L., particularly self-cleaning ovens; the cabinets may discolor or stain. This is most noticeable with laminated cabinets.

3. Prepare Gas Supply Line and Electrical Outlet

The gas supply line and electrical outlet must be located in the shaded space in Figure 2.

4. Prepare Walls and Floor and Install Anti-Tip Bracket

1. Seal any holes in the walls or floor.
2. Adjust height of range and level by rotating the adjustable leg supports on the bottom of the range, using 1-1/4" wrench.
3. Measure to locate bracket position as shown in Figure 3.
4. Secure bracket with 2 screws adequate for mounting surface, not included. (i.e.; for wood floor use wood screws for concrete floor use concrete anchors and screws).

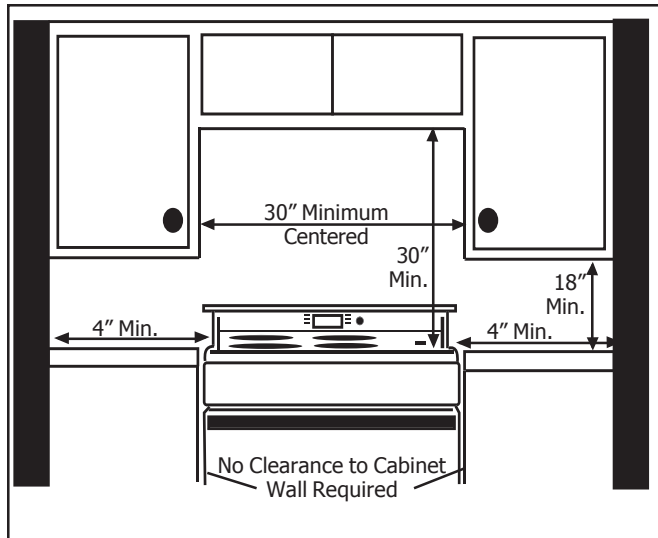

Figure 1: Cabinet Preparation

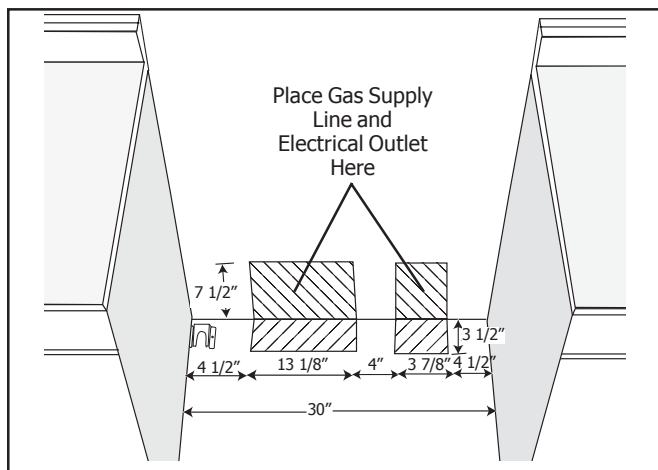

Figure 2: Gas Supply Line and Electrical Outlet Placement

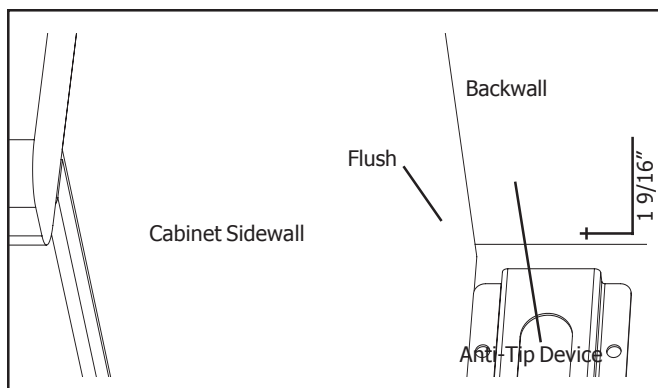

Figure 3

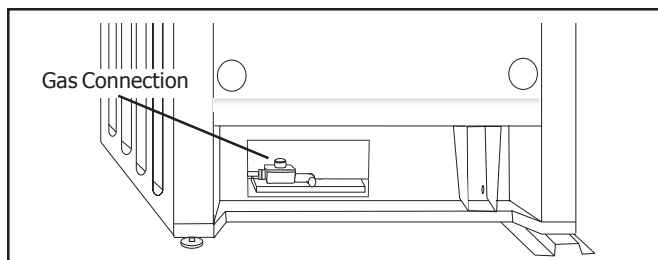

Figure 4

*Instructions were determined using Standard American cabinets. Standard base cabinets measure 36" high x 24" deep. Cabinets over the cooking surface and cabinets adjacent to those over the cooking surface measure 13 inches deep from backwall. If nonstandard cabinets are used, care should be taken to alter dimensions accordingly.

Step 5: Installation - Connect Gas Supply

Important note for LP users: The range is shipped from the factory for use with natural gas. For use with propane (LP) gas, your range must first be converted using the LP conversion kit.

The gas connection is located below the back panel of the range (See Figure 4, Page 3). It is accessible through the warming drawer access panel or from the back of the range. To reach access panel, remove warming drawer.

Shut off main gas supply valve before disconnecting the old range and leave it off until the new hook-up has been completed. **Don't forget to relight the pilot on other gas appliances when you turn the gas back on.**

The range can be installed using rigid pipe or a CSA International-certified flexible metal appliance connector. If using a flexible connector, always use a new connector.

Apply pipe joint compound or Teflon* tape appropriate for use with LP gas and Natural gas around all male pipe threads to prevent leaks.

If not already present, install gas shut off valve in an easily accessible location. Make sure all users know where and how to shut off the gas supply to the range.

Note: The installer should inform the consumer of the location of the gas shut-off valve.

Flexible Connector Method (see Figure 5, this page)

1. Install male 1/2" flare adaptor at the 1/2" NPT internal thread of the range inlet. Use a backup wrench on the elbow fitting to avoid damage.
2. Install male 1/2" or 3/4" flare union adapter on the NPT internal thread of the manual shut-off valve.
3. Connect flexible metal appliance connector.
4. Make sure circuit breaker is off and then plug range cord in to electrical outlet.
5. Push range back into position insuring that range leg slides under the anti-tip bracket. The range will sit 3/4" away from the wall when properly installed.

Note: Be careful not to crimp flexible connector!

6. Carefully tip range forward to insure that anti-tip bracket engages and prevents tip-over.

Rigid Pipe Method (see Figure 6, this page)

The configuration of the rigid pipe connection will vary depending on the location of the gas pipe stub. Refer to Figure 6 for details.

1. Make sure circuit breaker is off and then plug range cord in to electrical outlet.
2. Push range back into position insuring that range leg slides under the anti-tip bracket. The range will sit 3/4" away from the wall when properly installed.
3. Carefully tip range forward to insure that anti-tip bracket engages and prevents tip-over.
4. Connect pipe to range at union. Access the connection through the access panel behind the warming drawer.

Note: Be careful not to apply pressure to warming drawer element during rigid pipe installation.

Proceed to "Test for Gas Leaks", next column.

Test for Gas Leaks

Leak testing is to be conducted by the installer according to the instructions given in this section.

Turn on Gas. Apply a non-corrosive leak detection fluid to all joints and fittings in the gas connection between the shut-off valve and the range. Include gas fittings and joints in the range if connections may have been disturbed during installation. **Bubbles appearing around fittings and connections indicate a leak.**

If a leak appears, turn off supply line gas shut-off valve and tighten connections. Retest for leaks by turning on the supply line gas shut-off valve. When leak check is complete (no bubbles appear), test is complete. Wipe off all detection fluid residue. Proceed to Step 6: Final Steps.



CAUTION

NEVER CHECK FOR LEAKS WITH A FLAME.
DO NOT CONTINUE TO THE NEXT STEP UNTIL ALL LEAKS ARE ELIMINATED.



CAUTION

Before you plug in an electrical cord, be sure all controls are in the OFF position.

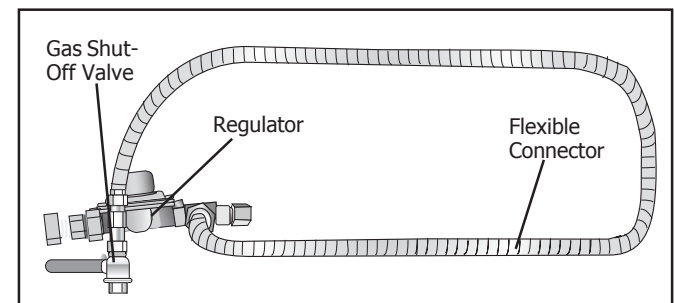

Figure 5: Flexible Connector Method

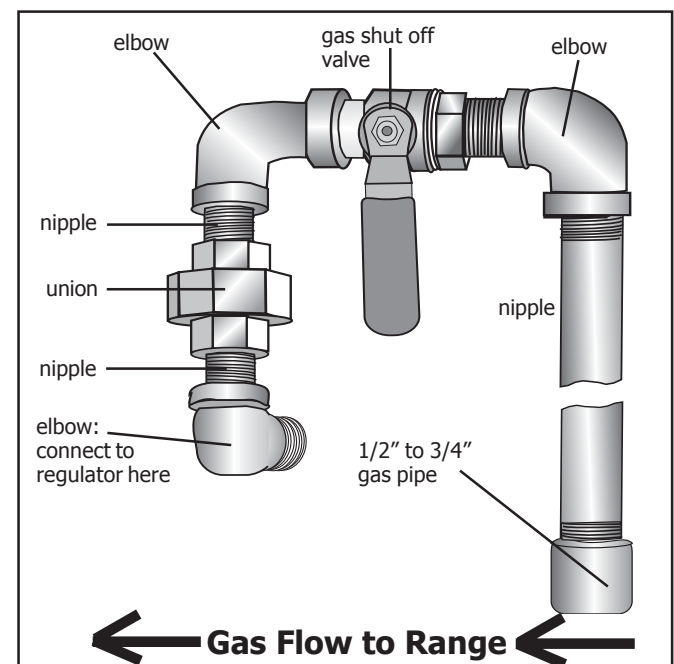

Figure 6: Rigid Pipe Method

Step 6: Final Steps - Test Burner Function

1. Turn on Power at Breaker

If LCD screen flashes and beeps continuously, the wiring is incorrectly installed. Verify that wiring in house is correctly installed. If so, call Bosch Service.

2. Test Rangetop Burners

Test Burner Ignition. Select a rangetop burner knob. Push down and turn to the flame symbol. The ignitor/spark module will produce a clicking sound. Once the air has been purged from the supply lines, the burner should light within four (4) seconds.

Test Flame: High Setting. Turn burner on to HI. See figure 7 for appropriate flame characteristics. If any of the burners continue to burn mostly or completely yellow, call Bosch Service.

Test Flame: Low Setting. Turn burner on to LO. Verify that the flame completely surrounds the burner. There should be a flame at each burner port and there should be no air gap between the flame and the burner. If any of the burners do not carry over, call Bosch Service.

Test the ignition and flame of each rangetop burner as described above.

WHEN FLAME IS PROPERLY ADJUSTED:

There should be a flame at each rangetop burner port.

There should be no air gap between the flame and the burner port.

3. Test Oven Burners

Remove the oven bottom cover. Remove the two rear thumb screws, slide cover forward and out.

Test Bake Burner Ignition. Set the oven to bake at 350° F. After 30-75 seconds, the burner will ignite. The burner will stay lit until the 350° F is reached and then shut off. From this point forward, the burner will cycle on and off to maintain the temperature.

Test Bake Burner Flame. While the burner is lit, inspect the flame. See Figure 6 for proper flame characteristics. If the flame burns completely or mostly yellow, adjust the bake burner air shutter. See Figure 8 (next page) for details.

Test Broil Burner Ignition. Set cooking mode to Hi Broil. The burner will ignite after 30-75 seconds.

Test Broil Burner Flame. While the burner is lit, inspect the flame. See Figure 6 for proper flame characteristics. If the flame burns completely or mostly yellow, adjust the broil burner air shutter. See Figure 8 (next page) for details.

Replace oven bottom cover. Slide cover into place and replace two rear thumb screws.

Flame Characteristics

Yellow Flames:

Further adjustment is required.

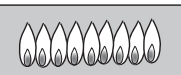

Yellow Tips on Outer Cones:

Normal for LP Gas.

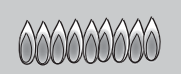

Soft Blue Flames:

Normal for Natural Gas.

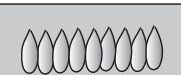

If the flame is completely or mostly yellow, verify that the regulator is set for the correct fuel. After adjustment, retest. Some yellow streaking is normal during the initial start-up. Allow unit to operate 4-5 minutes and re-evaluate before making adjustments.

Figure 7

Call Bosch Service at 800-944-2904 if:

1. Any of the burners do not light.
2. The broil burner or bake burner flame goes out before it reaches 350° F.
3. Any of the burners continue to burn yellow.

If flame adjustment is necessary, continue to next page. Otherwise, installation is complete at this point.

Step 6: Final Steps - Adjust the Flame (if necessary)



WARNING:
Allow Burner(s) to cool before attempting to remove them!

Adjust Broil Burner Air Shutter (if necessary)

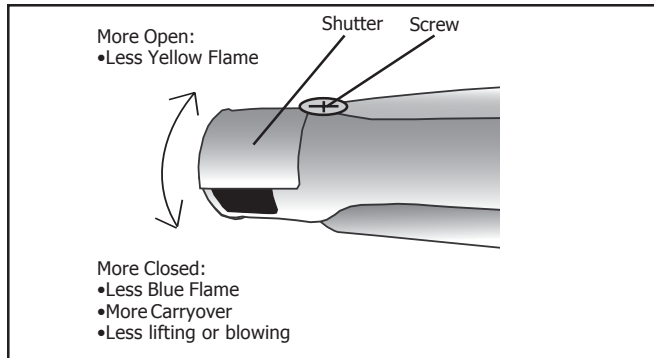

Figure 8

The air shutter is located on the back end of the broil burner. It is attached to the top of the oven cavity with 7 screws. Remove screws and gently pull broil burner assembly straight out being careful not to detach electrical wires. Place broil burner against back wall of oven cavity. Loosen screw and turn shutter. Close the shutter if the flame is lifting or blowing or not carrying over; Open the shutter if it is too yellow (see Figure 8). Tighten screw. Replace broil assembly being careful to feed all wires through the back of the oven. Reinsert all 7 screws.

Note: The air shutter on the broil burner fits over the orifice when installed correctly.

Replacement Parts: Visit your Bosch dealer for replacement parts. For a dealer near you contact **Bosch Service** at 800-944-2904.

Adjust Bake Burner Air Shutter (if necessary)

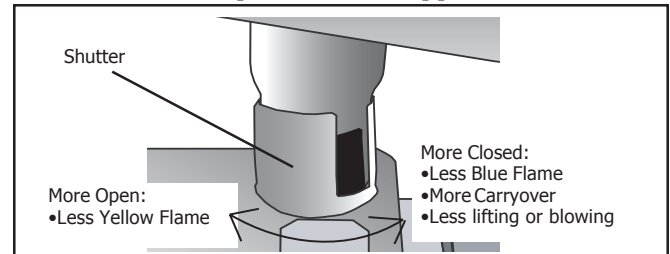

Figure 9

The oven burner air shutter is located near the oven regulator. Reach it through the access hole in the interior back panel of the warming drawer (loosen screws and remove access panel). Loosen screw on shutter. Close the shutter if the flame is lifting or blowing or not carrying over; Open the shutter if it is too yellow. Tighten screw. Reattach cover plate and replace warming drawer (see Figure 9).



Instructions de sécurité importantes

Table des matières

Instructions de sécurité importantes	1
Préparation	3
Installation	4
Étapes finales	5

Lire toutes les instructions avant d'utiliser cet appareil

PIÈCES FOURNIES :

- Fixation antibascule

PIÈCES NÉCESSAIRES :

- Ruban à mesurer standard
- Tournevis à tête Phillips
- Clé 1 1/4 po
- Crayon
- Tournevis T-20 Torx
- Tourne-écrou 3/8 po
- Vis (2) et ancrages (2) pour fixation antibascule (style variant selon la surface de fixation)
- Clés à tuyau (2)
- Ruban* Teflon® ou pâte isolante à joint (appropriée pour utilisation avec gaz LP et naturel)
- Pince de verrouillage
- Solution pour tester les fuites de gaz
- Niveau
- Perceuse et mèche
- Canalisation d'alimentation en gaz (connecteur d'appareil en métal flexible ou tuyau rigide)
- Soupape d'arrêt de gaz (si non déjà présente)
- Lunettes et gants de sécurité

* Teflon est une marque de commerce de DuPont



AVERTISSEMENT

Si l'information contenue dans ce guide n'est pas observée, il peut en résulter un incendie ou une explosion causant des dommages à la propriété ou des blessures ou la mort.

- **Ne pas ranger ni utiliser de matériaux combustibles, essence ou autres liquides ou vapeurs inflammables à proximité de cet appareil ou de tout autre appareil.**
- **S'IL Y A UNE ODEUR DE GAZ :**
- **Ne pas allumer cet appareil.**
- **Ne pas toucher aux interrupteurs électriques.**
- **Ne pas utiliser le téléphone de l'édifice.**
- **Téléphoner immédiatement au fournisseur de gaz chez un voisin. Suivre les instructions du fournisseur de gaz.**
- **Si l'on ne peut rejoindre le fournisseur de gaz, téléphoner au service des incendies.**

L'installation et le service doivent être effectués par un installateur qualifié, une agence de service autorisée ou le fournisseur en gaz.

- **Retirer tout ruban et emballage avant d'utiliser.** Détruire l'emballage par la suite. Ne jamais laisser les enfants jouer avec le matériel d'emballage.
- **S'assurer que l'appareil est adéquatement mis à la terre par un technicien qualifié** conformément au Code national de l'électricité ANSI/NFPA n° 7, dernière édition et les exigences du code électrique local. Important : les codes locaux varient. L'installation, les connexions électriques et la mise à la terre doivent être conformes à tous les codes applicables.
- **Installer selon les instructions d'installation fournies avec la cuisinière.**
- **Demander au marchand de recommander un technicien qualifié et un centre de service autorisé.**
- **Il faut savoir comment débrancher l'alimentation à la cuisinière** au coupe-circuit ou au fusible en cas d'urgence
- **Ne pas réparer ni remplacer toute pièces de l'appareil à moins de recommandations spécifiques dans les guides.** Tout autre service doit être effectué par un technicien qualifié. Ceci peut réduire le risque de dommages à la propriété et de blessures.
- **Au moment de tester un système de canalisation à un test de pression excédant 1/2 lb/po² (3,5 kPa), l'appareil et sa soupape d'arrêt individuelle doivent être débranchés du système de canalisation de gaz.**
- **Au moment de tester un système de canalisation à un test de pression égal ou inférieur à 1/2 lb/po² (3,5 kPa), l'appareil doit être isolé du système de canalisation de gaz en fermant sa soupape d'arrêt manuelle individuelle.**
- **Ne jamais modifier la fabrication de l'appareil** en enlevant les pieds niveleurs, panneaux, couvercles de fils, vis/fixation antibascule ou toute autre pièce.
- **NE PAS SOULEVER LA CUISINIÈRE PAR LA POIGNÉE.** Retirer la porte pour faciliter la manutention et l'installation. Voir «Retrait de la porte du four» à la section Entretien du guide d'utilisation et d'entretien.



Instructions de sécurité importantes



AVERTISSEMENT

Avant d'installer, mettre l'alimentation hors circuit au panneau de service. Le verrouiller pour empêcher la mise en circuit accidentelle.



ATTENTION

L'appareil est lourd et requiert au moins deux personnes ou un équipement approprié pour le déplacer.



AVERTISSEMENT

Monter, s'appuyer ou s'asseoir sur les portes ou les tiroirs de cette cuisinière peut causer des dommages à l'appareil ou des blessures. Ne pas laisser les enfants grimper ni jouer autour de l'appareil. Le poids d'un enfant sur une porte ouverte peut faire basculer l'appareil, causant ainsi des blessures ou des brûlures sérieuses.



ATTENTION

Ne pas utiliser le four ou le tiroir réchaud (si équipé) à des fins de rangement.



AVERTISSEMENT

Ne pas ranger des articles intéressants pour les enfants dans les armoires au-dessus de la cuisinière ou sur le dossier. Les enfants peuvent grimper sur la cuisinière pour atteindre ces articles et se blesser.

L'appareil a été testé et est conforme aux normes suivantes :

- ANSI Z21.1, norme pour appareils de cuisson résidentiels (É.-U.)
- CAN1.1-M81, surfaces de cuisson domestique, intérim reqt. n° 58 (CANADA)
- CAN/CSA-C22.2, n° 61-M89 cuisinières résidentielles

Au Canada, l'installation doit être conforme aux codes CAN 1-B149.1 et 2 ; aux codes d'installation pour appareils à gaz et/ou aux codes locaux.

Pour installations au Massachusetts :

1. L'installation doit être effectuée par un entrepreneur qualifié ou avec licence, un plombier, un ajusteur de gaz qualifié ou avec licence de l'État, province ou région où l'appareil est installé.
2. La soupape d'arrêt doit être dotée d'un robinet à gaz en «T».
3. Un connecteur à gaz flexible ne doit pas être plus long que 36 po.

Remarque pour installation à haute altitude :

Cette cuisinière est approuvée CSA pour un fonctionnement sûr jusqu'à une altitude de 10 000 pi sans modification.

Exception : pour utilisation avec gaz LP, la cuisinière doit d'abord être convertie à l'aide du nécessaire de conversion LP compris avec la documentation.



AVERTISSEMENT RISQUE DE BASCULE

- Toutes les cuisinières peuvent basculer et il peut en résulter des blessures. Pour éviter tout accident, fixer au mur, au plancher ou à l'armoire en installation la fixation antibasculer.
- Un risque de bascule peut exister si l'appareil n'est pas installé conformément aux instructions.
- Si la cuisinière est tirée du mur pour le nettoyage, le service ou autre raison, s'assurer que la fixation antibasculer est réenclenchée lorsque l'appareil est remis en place contre le mur. Dans le cas d'une mauvaise utilisation comme une personne se tenant debout, s'asseyant ou s'appuyant sur la porte ouverte, si cette précaution n'est pas prise, l'appareil peut basculer et causer des blessures par des liquides chauds ou la cuisinière elle-même.

Étapes 1 à 4 : préparation

1. Installation de la ventilation

Bosch recommande fortement l'installation d'une hotte au-dessus de la cuisinière. Pour la plupart des cuisines, une cote de hotte certifiée de pas moins de 300 CFM est recommandée. La hotte doit être installée selon les instructions fournies avec la hotte.

2. Préparation des armoires

Cet appareil est conçu pour une installation près de murs adjacents et surfaces de projection fabriqués de matériaux combustibles.

Allouer un minimum de 30 po entre les armoires où la cuisinière est installée (voir figure 1).

Dégagements requis*

De la surface de cuisson jusqu'aux matériaux au-dessus (figure 1)

Il doit y avoir un dégagement de 30 po entre le haut de la surface de cuisson et le bas d'une armoire en métal ou en bois non protégé.

24 po sont acceptables lorsque le bas de l'armoire en métal ou en bois est protégée par (a) un matériaux ignifuge de pas moins de 1/4 po qui doit être couvert par (b) une feuille de métal de pas moins de n° 28 MSGacier inoxydable 0,015 po ou aluminium ou cuivre 0,024 po.

Depuis les parois de la cuisinière aux matériaux adjacents (figure 1)

Aucun dégagement n'est nécessaire depuis les parois de l'appareil aux murs combustibles verticaux arrière, droit, gauche.

Le dégagement depuis le haut de la cuisinière aux murs verticaux adjacents doit être d'au moins 4 po.

REMARQUE : certains finis d'armoire ne peuvent tolérer les températures permises par U.L., particulièrement des fours autonettoyants. Les armoires peuvent se décolorer ou tacher. Ceci est remarquable avec des armoires laminées.

3. Préparation de la sortie électrique

La sortie électrique doit être située dans l'espace ombré à la figure 2.

4. Préparer murs et plancher et installer la fixation anti bascule

1. Sceller les trous dans les murs et plancher.
2. Régler la hauteur de la cuisinière et mettre de niveau en tournant les pieds niveleurs au bas de l'appareil, à l'aide d'une clé 1 1/4 po.
3. Mesurer pour repérer l'emplacement de la fixation comme à la figure 3.
4. Maintenir la fixation avec 2 vis appropriées pour la surface de fixation (non comprise) (ex. : pour un plancher en bois, utiliser des vis à bois, pour un plancher en béton, utiliser des vis appropriées).

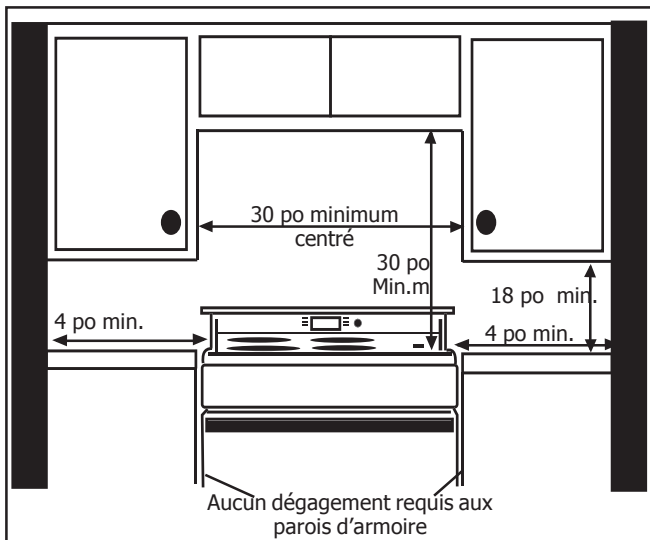

Figure 1: Préparation d'armoire

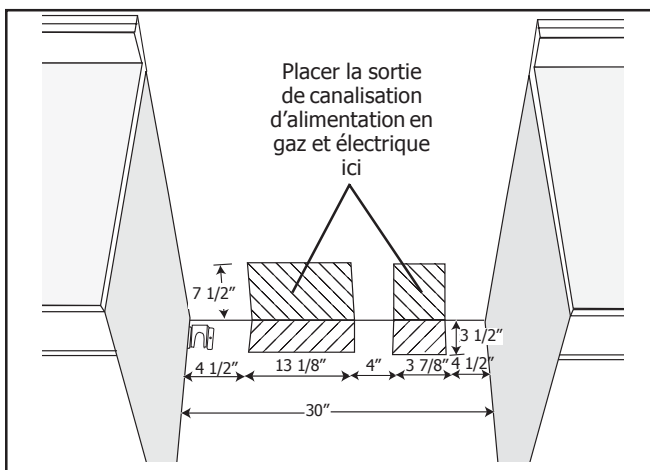

Figure 2: Emplacement de sortie électrique et canalisation en gaz

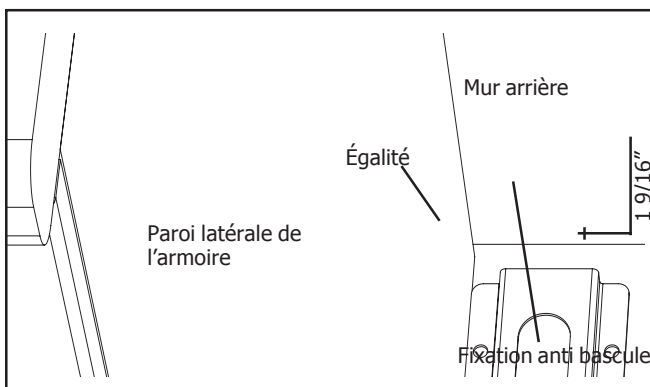

Figure 3

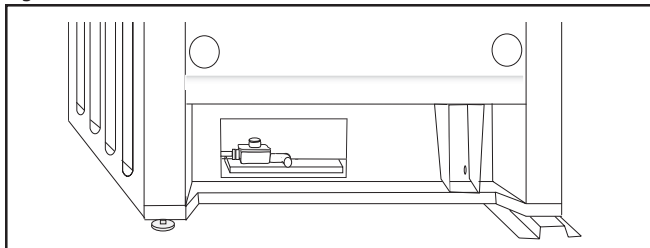

Figure 4

*Les instructions sont déterminées en utilisant des armoires américaines standard. Les armoires de base standard mesurent 36 po de haut x 24 po de profondeur. Les armoires au-dessus de la surface de cuisson et celles adjacentes à celles au-dessus de la surface de cuisson mesurent 13 po de profondeur depuis le mur arrière. Si des armoires non standard sont utilisées, il faut prendre soin de modifier les dimensions de façon appropriée.

Étape 5 : installation - connexion de l'alimentation en gaz

Remarque importante pour gaz LP : La cuisinière est expédiée de l'usine pour une utilisation avec le gaz naturel. Pour le gaz propane (LP), il faut la convertir à l'aide du nécessaire de conversion pour gaz LP.

La connexion de gaz est située en dessous du panneau arrière de l'appareil. (Voir figure 4, page 3). Ce dernier est accessible par le panneau du tiroir réchaud ou de l'arrière de la cuisinière. Pour accéder au panneau, enlever le tiroir réchaud. Fermer la soupape d'alimentation en gaz principale avant de débrancher une ancienne cuisinière et laisser fermer jusqu'à ce que le nouveau raccordement soit effectué. **Ne pas oublier de rallumer la veilleuse sur les autres appareils à gaz lorsque l'on remet le gaz en circuit.**

L'appareil peut être installée avec un tuyau rigide ou un connecteur d'appareil en métal flexible certifié CSA International. Si l'on utilise un connecteur flexible, toujours en utiliser un nouveau. Appliquer un produit sur les joints de tuyau ou du ruban Teflon* approprié pour l'utilisation avec du gaz LP et le gaz naturel tout autour des filets de tuyau mâle pour empêcher les fuites. Si non déjà en place, installer une soupape d'arrêt de gaz dans un endroit facile d'accès. S'assurer que tous les utilisateurs savent où est la soupape d'arrêt de gaz de la cuisinière et comment la fermer.

Remarque : L'installateur doit aviser le consommateur de l'endroit où se situe la soupape d'arrêt de gaz.

Méthode connecteur flexible (voir figure 5)

1. Installer un adaptateur évasé mâle 1/2 po au filet interne 1/2 po NPT de l'entrée de la cuisinière. Utiliser une clé sur le raccord coude pour éviter les dommages.
2. Installer un adaptateur de lien évasé mâle 1/2 ou 3/4 po sur le filet interne NPT de la soupape d'arrêt manuelle.
3. Brancher le connecteur d'appareil en métal flexible.
4. S'assurer que le coupe-circuit est hors circuit, puis brancher le cordon de la cuisinière sur la prise électrique.
5. Remettre la cuisinière en position en s'assurant que le pied glisse sous la fixation anti bascule. La cuisinière sera à 3/4 po du mur lorsque adéquatement installée.

Remarque : ne pas coincer le connecteur flexible !

6. Incliner délicatement la cuisinière vers l'avant pour s'assurer que la fixation anti bascule s'enclenche et empêche de basculer.

Méthode tuyau rigide (voir figure 6)

La configuration de la connexion avec tuyau rigide varie selon l'emplacement du bout du tuyau rigide de gaz. Consulter la figure 6 pour plus de détails.

1. S'assurer que le coupe-circuit est hors circuit, puis brancher le cordon de la cuisinière sur la prise électrique.
2. Remettre la cuisinière en position en s'assurant que le pied glisse sous la fixation anti bascule. La cuisinière sera à 3/4 po du mur lorsque adéquatement installée.
3. Incliner délicatement la cuisinière vers l'avant pour s'assurer que la fixation anti bascule s'enclenche et empêche de basculer.
4. Brancher le tuyau à la cuisinière au joint. Accéder à la connexion par le panneau d'accès derrière le tiroir réchaud. **Remarque :** Attention à ne pas appliquer de pression sur le tiroir réchaud pendant l'installation du tuyau.

Passer à «Test de fuite de gaz», colonne suivante.

Test pour fuites de gaz

Le test de fuite doit être fait par l'installateur conformément aux instructions données dans cette section.

Ouvrir le gaz. Appliquer un liquide de détection non corrosif pour fuites sur tous les joints et raccords de connexion de gaz entre la soupape d'arrêt et la cuisinière. Inclure les raccords de gaz et les joints dans la cuisinière si les connexions doivent être dérangées pendant l'installation.

Des bulles autour des raccords et connexions indiquent qu'il y a une fuite.

S'il y a une fuite, fermer la soupape d'arrêt de gaz de la canalisation d'alimentation et serrer les connexions. Refaire un test de fuite en ouvrant la soupape d'arrêt de gaz de la canalisation. La vérification est complétée lorsqu'il n'y a pas de bulles. Essuyer le résidu de liquide. Passer à l'étape 6 : étapes finales.

ATTENTION

NE JAMAIS VÉRIFIER LES FUITES AVEC UNE FLAMME. NE PAS PASSER À L'ÉTAPE SUIVANTE TANT QUE LES FUITES NE SONT PAS ÉLIMINÉES.

ATTENTION

Avant de brancher le cordon électrique, s'assurer que tous les contrôles sont en position OFF.

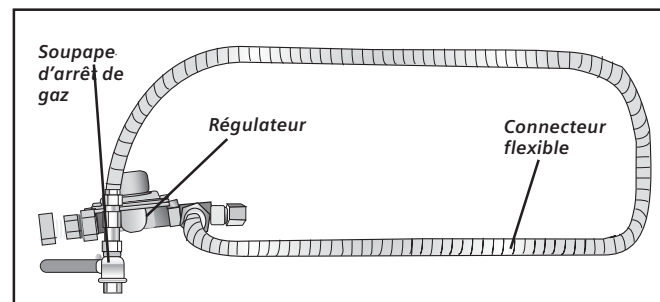

Figure 5: Méthode de connecteur flexible

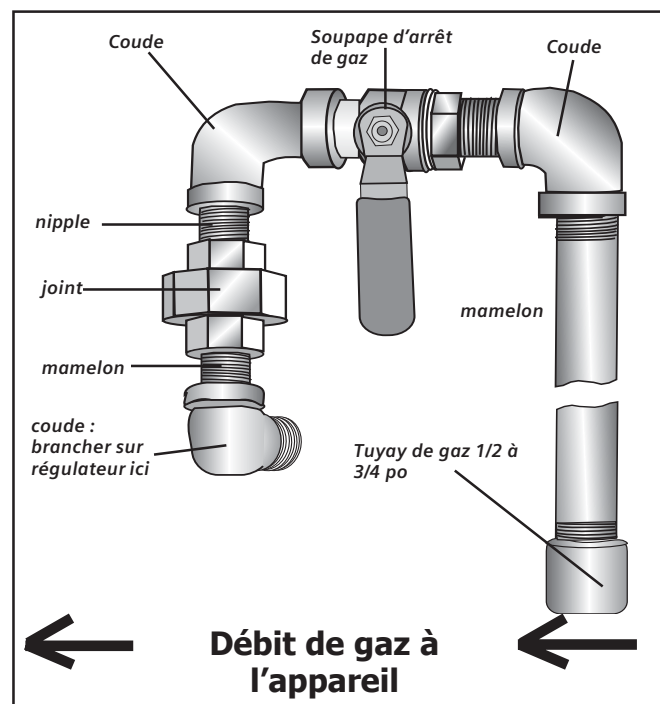

Figure 6: Méthode de tuyau rigide

Étape 6: étapes finales - test du fonctionnement du brûleur

1. Mettre en circuit au disjoncteur

Si l'affichage CL clignote et fait un bip continu, le câblage est incorrect. Vérifier si le câblage de la maison est correct. Sinon, téléphoner au service Bosch.

2. Test des brûleurs de la cuisinière

Test allumage des brûleurs. Choisir un bouton de brûleur sur la cuisinière. Pousser et tourner au symbole de la flamme. Si le module allumeur-étincelle fonctionne adéquatement, il produit un clic. Une fois l'air purgé des canalisations d'alimentation, le brûleur devrait s'allumer dans un délai de quatre (4) secondes.

Test flamme: réglage élevé. Régler le brûleur à HI. Voir la figure 7 pour les caractéristiques de la flamme.

Si la flamme est complètement ou presque jaune, téléphoner le service Bosch.

Test flamme: réglage bas. Régler le brûleur à LO. Vérifier si la flamme enveloppe complètement le brûleur. Il devrait y avoir une flamme à chaque port de brûleur et il ne devrait pas y avoir d'espace entre la flamme et le brûleur. Si un des brûleurs n'enveloppe pas, appeler le service Bosch. Vérifier l'allumage et la flamme sur tous les brûleurs de la cuisinière comme il est décrit ci-dessus.

LORSQUE LA FLAMME EST BIEN RÉGLÉE:

Il devrait y avoir une flamme sur chaque port de brûleur.

Il ne devrait pas y avoir d'espace d'air entre la flamme et le port de brûleur.

3. Test brûleurs du four

Retirer le couvercle inférieur du four. Retirer les deux fermetures à vis arrière, glisser le couvercle et le retirer.

Test allumage du brûleur de four. Régler le four à 350 °F. Après 30 à 75 secondes le brûleur s'allumera. Le brûleur restera ainsi jusqu'il atteigne le 350 °F et il se fermera. À partir de ce point, le brûleur alternera d'allumer à fermer pour maintenir la température.

Test flamme du brûleur de four. À cette étape vérifier la flamme. Voir figure 6 pour les caractéristiques appropriées de la flamme. Si la flamme brûle complètement ou est le plus souvent jaune, régler le volet d'air du brûleur de four. Voir figure 8 (page suivante) pour plus de détails.

Test allumage du brûleur de grill. Régler le mode de cuisson grill à élevé. Le brûleur s'allumera après 30 à 75 secondes.

Test flamme du brûleur de grill. À cette étape vérifier la flamme. Voir figure 6 pour les caractéristiques appropriées de la flamme. Si la flamme brûle complètement ou est le plus souvent jaune, régler le volet d'air du brûleur de grill. Voir figure 8 (page suivante) pour plus de détails.

Remplacer le couvercle inférieur du four. Glisser le couvercle en place et remettre les fermetures à vis arrières.

Caractéristiques de flamme

Flamme jaune:

Réglage nécessaire.

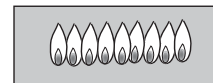

Pointe jaune sur cône extérieur

Normal pour gaz LP.

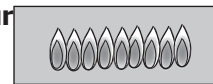

Flamme bleue doux:

Normal pour gaz naturel.

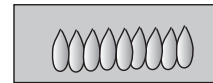

Si la flamme est complètement ou presque jaune, vérifier si le régulateur est réglé pour le combustible approprié. Après le réglage, vérifier de nouveau.

Une rainure jaune est normale pendant la mise en marche initiale.

Laisser l'appareil fonctionner de 4 à 5 minutes et réévaluer avant d'effectuer d'autres réglages.

Figure 7

Appeler le service Bosch au 800-944-2904 si:

1. Si un des brûleurs ne s'allume pas.
2. La flamme du brûleur du grill ou du brûleur du four s'éteint avant d'atteindre 350 °F.
3. Si un des brûleurs continue de brûler jaune.

Si un ajustement du brûleur/flamme est nécessaire, aller à l'étape 6 : « ajustement de la flamme » (si nécessaire), à la page suivante. Autrement, à ce point, l'installation est terminée.

Étape 6: étapes finales - réglage de la flamme (si nécessaire)

AVERTISSEMENT:
Laisser le (les) brûleur(s) se refroidir avant de tenter de le (les) retirer !

Réglage du volet d'air de brûleur de grill (si nécessaire)

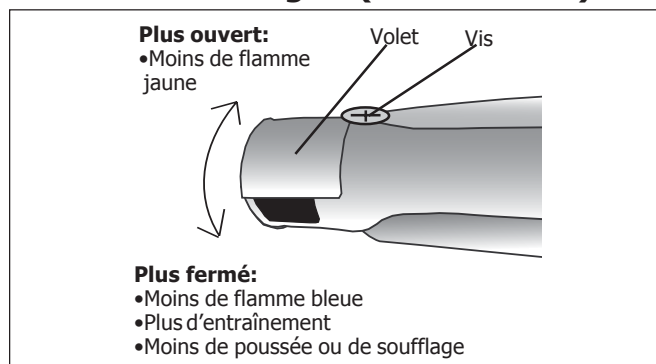

Figure 8

Le volet d'air est situé à l'arrière du brûleur de grill. Il est attaché avec 7 vis à la cavité du four. Retirer les vis et tirer doucement l'assemblage du brûleur de grill en faisant attention pour ne pas détacher les fils électriques. Placer le brûleur contre l'arrière du mur de la cavité du four. Desserrer la vis et tourner le volet. Fermer le volet si la flamme s'élève ou souffle ou n'entraîne pas ; ouvrir le volet si la flamme est trop jaune. (Voir figure 8.) Serrer la vis. Replacer l'assemblage du grill en faisant attention de passer tous les fils à travers l'arrière du four. Réinsérer les 8 vis.

Remarque : le volet du brûleur de grill se place sur l'orifice lorsqu'il est installé correctement.

Réglage du volet d'air de brûleur de four (si nécessaire)

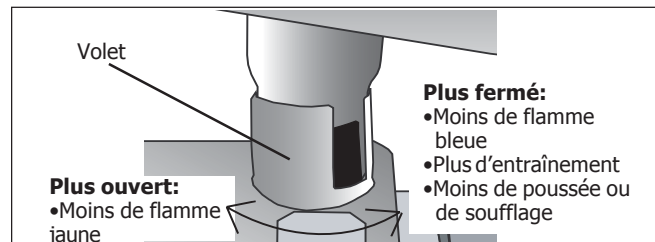

Figure 9

Le volet d'air de brûleur du four est situé proche du régulateur de four. L'atteindre par le trou d'accès à l'intérieur du panneau arrière du tiroir réchaud. (Desserrer les vis et enlever le panneau d'accès). Desserrer les vis sur le volet. Fermer le volet si la flamme s'élève ou souffle ou n'entraîne pas; ouvrir le volet si la flamme est trop jaune. Serrer la vis. Rattacher la plaque du couvercle et replacer le tiroir réchaud. (Voir figure 9).

Pièces de rechange : visitez le marchand **Bosch** pour les pièces de rechange. Pour un marchand dans la région, communiquer avec le service **Bosch 800-944-2904**.



Por favor lea todas las instrucciones antes de usar este aparato.

Contenido

Instrucciones Importantes de Seguridad	1
Preparación	3
Instalación	4
Pasos Finales	5

PARTES INCLUIDAS

Soporte Antivolcadura

HERRAMIENTAS Y PARTES QUE SE NECESITAN:

- Cinta de Medir Estándar
- Desarmador de Cabeza Phillips (de Cruz)
- Llave de 1-1/4"
- Lápiz
- Desarmador con Cabeza Torx T-20
- Llave para Tuercas de 3/8"
- Tornillos (2) y Anclas (2) para el Soporte Antivolcadura (El estilo varía dependiendo de la superficie de montaje)
- Llave para Tubos (2)
- Cinta de Teflón®* o Compuesto para Unir Tubos (Se puede usar con gas LP y gas Natural)
- Pinzas
- Solución para Probar si hay Fuga de Gas
- Niveleta
- Taladro y Broca
- Línea de Suministro de Gas (Conector Metálico Flexible o Tubo Rígido)
- Válvula de Cierre de Gas (si no hay)
- Guantes y Lentes de Seguridad

* Teflon es una marca registrada de DuPont



ADVERTENCIA

El no observar la información en este manual puede causar un fuego o una explosión, y como resultado daños a la propiedad, lesiones o la muerte.

- **No guarde o use materiales combustibles, gasolina u otros vapores y líquidos inflamables cerca de este o cualquier otro aparato.**
- **QUÉ HACER CUANDO HUELE A GAS:**
- **No trate de encender ningún aparato.**
- **No toque ningún interruptor eléctrico.**
- **No use ningún teléfono en su edificio.**
- **Llame de inmediato a su proveedor de gas desde el teléfono de algún vecino. Siga las instrucciones de su proveedor de gas.**
- **Cuando no pueda localizar a su proveedor de gas, llame a los bomberos.**

Un instalador calificado, una agencia de servicio autorizada o el proveedor de gas debe realizar la instalación y el servicio.

- **Quite las cintas adhesivas y materiales de empaque antes de usar la estufa.** Destruya el cartón y las bolsas de plástico después de desempacar la estufa. Nunca permita que los niños jueguen con el material de empaque.
- **Asegúrese de que su aparato esté instalado y aterrizado correctamente por un técnico calificado** de acuerdo con los requerimientos de códigos eléctricos locales y la última edición del Código Eléctrico Nacional ANSI/NFPA No. 7.
Importante: Los códigos locales pueden variar. La instalación, las conexiones eléctricas y la puesta a tierra deben cumplir con todos los códigos aplicables.
- **Instale sólo de acuerdo a las instrucciones de instalación que se incluyen con esta estufa.**
- **Solicite que su distribuidor recomiende un técnico calificado** y un centro de servicio autorizado.
- **Aprenda a desconectar la corriente** en el cortacircuitos o la caja de fusibles y el suministro de gas en caso de una emergencia.
- **No trate de reparar o reemplazar alguna parte del aparato a menos que los manuales lo recomienden específicamente.** Todo servicio adicional debe ser realizado por un técnico calificado. Esto puede reducir el riesgo de heridas personales o daños a la estufa.
- **Cuando ponga a prueba el sistema de la tubería de suministro a presiones de prueba arriba de 1/2 psig (3.5 kPa), se deben desconectar el aparato y su válvula individual de cierre de gas del sistema de la tubería del gas.**
- **Cuando ponga a prueba el sistema de la tubería de suministro a presiones de prueba iguales o menores de 1/2 psig (3.5 kPa), se debe aislar el aparato del sistema de la tubería de suministro de gas cerrando su válvula manual de cierre de gas.**
- **Nunca modifique o altere la construcción de una estufa** quitando las patas de nivelación, paneles, protecciones de cables, soporte antivolcadura/tornillos o cualquier otra parte del producto.
- **No levante la puerta por la agarradera.** Quite la puerta para facilitar el manejo y la instalación. Vea la Sección 'Quitar la Puerta del Horno' en la sección de Mantenimiento del manual de Uso y Cuidado.



Instrucciones Importantes de Seguridad



ADVERTENCIA

Antes de instalar, APAGUE la corriente en el panel de servicio. Bloquee el panel para evitar que se PRENDA la corriente accidentalmente.



CUIDADO

La unidad está pesada y debe ser movida por al menos dos personas o con el equipo apropiado.



ADVERTENCIA

Pisar, recostarse o sentarse sobre las puertas o los cajones de esta estufa puede causar lesiones serias y también dañar la estufa. No permita que los niños se suban o que jueguen cerca de la estufa. El peso de un niño sobre una puerta abierta puede causar la volcadura de la estufa, causando quemaduras serias u otras lesiones.



CUIDADO

No utilice el horno o el cajón calentador (si viene incluido) para almacenar cosas.



ADVERTENCIA

No almacene cosas de interés para los niños en los gabinetes arriba de la estufa o la parte trasera de ésta. Cuando los niños se suben a la estufa para alcanzar estas cosas, pueden sufrir heridas serias.

Este aparato ha sido probado de acuerdo con las siguientes normas:

- ANSI Z21.1, Norma para Aparatos Electrodomésticos de Cocina (EE.UU.)
- CAN 1.1-M81 Requerimiento Provisional # 58 para Estufas Domésticas (CANADÁ)
- CAN/ CSA-C 22.2 No. 61-M89 Estufas Domésticas

En Canadá, la instalación debe estar de acuerdo con los Códigos de Instalación CAN 1-B149.1 y .2 para aparatos con quemador de gas y/o los códigos locales.

Para Instalaciones en Massachusetts:

1. La instalación debe ser realizada por un contratista, plomero o técnico de gas calificado o autorizado, quien está calificado o autorizado por el estado, la provincia o región donde se está instalando este aparato.
2. La válvula de cierre debe ser un grifo de gas en T.
3. El conector flexible de gas no debe medir más de 36 pulgadas.

Nota para instalaciones en gran altitud:

Esta estufa está certificada por CSA para una operación segura hasta una altitud de 10,000 pies (3,000 m) sin ninguna modificación.

Excepción: para el uso con gas LP, se debe convertir la estufa primero usando las instrucciones de instalación LP que se incluyen en este juego de literatura.



ADVERTENCIA

RIESGO DE VOLCADURA DE LA ESTUFA

- Todas las estufas pueden volcarse y producir lesiones. Para prevenir la volcadura accidental de la estufa, fíjela a la pared, al piso o al gabinete con el Dispositivo Antivolcadura que se incluye.
- Cuando no se instala el aparato de acuerdo con estas instrucciones, existe el riesgo de una volcadura.
- Cuando se jala la estufa de la pared por motivos de limpieza, servicio u otra razón, asegúrese de volver a embonar correctamente el Dispositivo Antivolcadura al volver a empujar la estufa contra la pared. En el caso de un uso poco normal (como alguien sentado, parado o recostado sobre una puerta abierta), el hecho de ignorar esta precaución puede causar la volcadura de la estufa y como consecuencia lesiones debido a líquidos calientes derramados o por la misma estufa.

Pasos 1 hasta 4: Preparación

1. Instalar la Ventilación

Bosch recomienda fuertemente instalar una campana de ventilación arriba de esta estufa. Para la mayoría de cocinas se recomienda una campana con un régimen eléctrico nominal no menor de 300 CFM. La campana debe ser instalada de acuerdo a las instrucciones incluidas con ésta.

2. Preparar los Gabinetes

Se puede instalar esta unidad cerca de paredes adyacentes y superficies salientes construidas de materiales combustibles.

Debe haber un mínimo espacio libre de 30 pulgadas (76 cm) entre los gabinetes donde se va a instalar la estufa (Vea la Figura 1).

Espacios Libres que se Requieren*

Desde la estufa a los materiales de arriba (vea Fig.1) Debe haber un espacio libre mínimo de 30 pulgadas (76 cm) entre la parte superior de la superficie de cocinar y el fondo de un gabinete de madera o metal no protegido.

24 pulgadas (61 cm) son aceptables cuando el fondo del gabinete de metal o madera está protegido por (a) no menos de 1/4" de material piroretardante que debe estar cubierto con (b) no menos de chapa No. 28 MSG, 0.015 pulgadas (4 mm) de acero inoxidable o 0.024 pulgadas (6 mm) de aluminio o cobre.

Desde las paredes de la estufa a los materiales adyacentes (Vea Figura 1)

No se requiere ningún espacio libre desde las paredes de la unidad a las paredes verticales adyacentes combustibles en la parte trasera, izquierda y derecha. El espacio libre desde la parte superior de la estufa a las paredes verticales adyacentes debe ser al menos 4".

NOTA: El acabado de algunos gabinetes no puede resistir las temperaturas permitidas por U.L., sobre todo los hornos de autolimpieza; es posible que los gabinetes pierdan el color o que se manchen. Esto se nota aún más con gabinetes laminados.

3. Preparar la Línea de Suministro de Gas y la Tomacorriente

Se debe ubicar la línea de suministro de gas y la tomacorriente en el espacio sombreado en la Figura 2.

4. Preparar las paredes y el piso e instalar el soporte antivolcadura

1. Selle todos los hoyos en las paredes o el piso.
2. Ajuste la altura de la estufa y nivélela girando las patas ajustables en la parte inferior de la estufa, utilizando una llave de 1-1/4".
3. Tome medidas para localizar la posición del soporte como se indica en la Figura 3.
4. Fije el soporte con 2 tornillos adecuados para la superficie de montaje (no se incluyen). (p.ej., para pisos de madera utilice tornillos para madera, para pisos de concreto utilice tornillos o anclajes para concreto).



Figura 1: Preparación de Gabinetes



Figura 2: Colocación de la Línea de Suministro de Gas y de la Tomacorriente

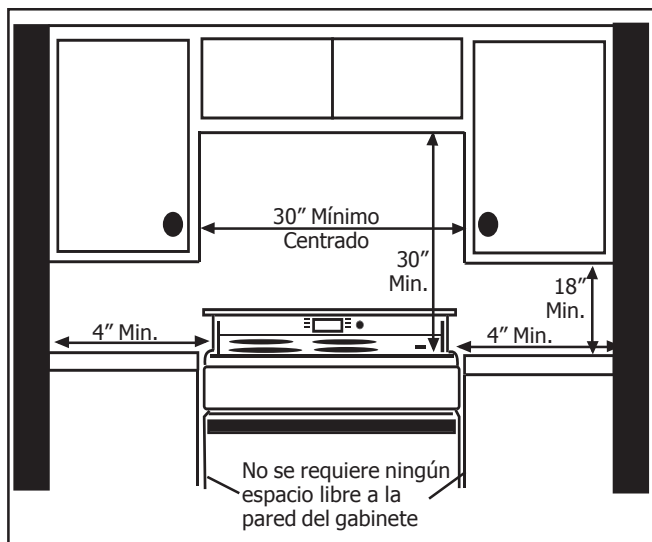

Figura 3

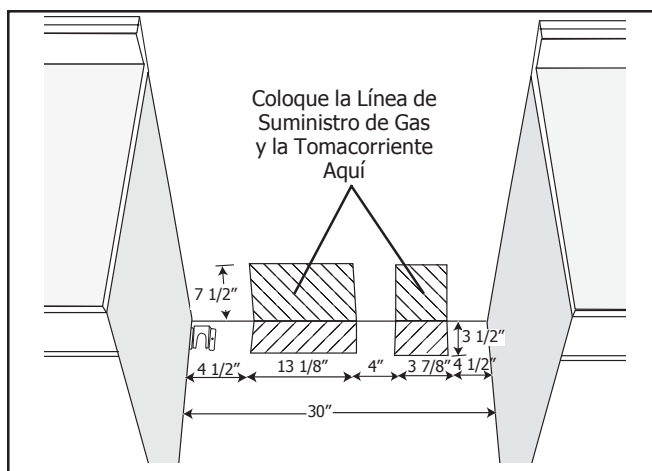

Figura 4

*Se determinaron las instrucciones en base a gabinetes americanos estándar. Los gabinetes estándar de piso miden 36" (91 cm) de altura x 24" (61 cm) de profundo. Los gabinetes arriba de la superficie de cocinar y los gabinetes junto a los que están arriba de la superficie de cocinar miden 13" (33 cm) de profundo de la pared trasera. Cuando se usan gabinetes no estándar, tenga cuidado de modificar las dimensiones correctamente.

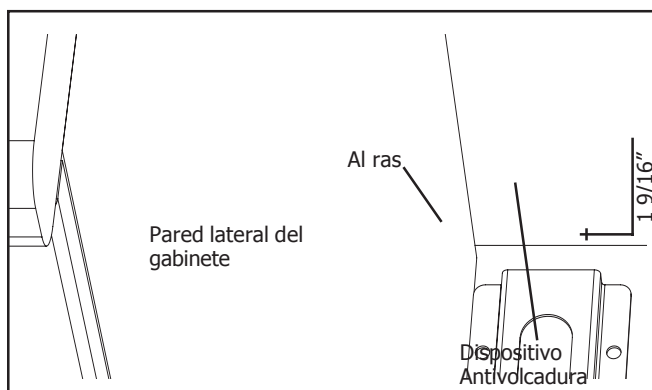
Paso 5: Instalación - Conectar el Suministro de Gas

Aviso importante para usuarios de gas LP: La estufa viene de fábrica para el uso con gas natural. Para usar gas propano (LP), ud. debe convertir primero su estufa usando el kit de conversión a gas LP.

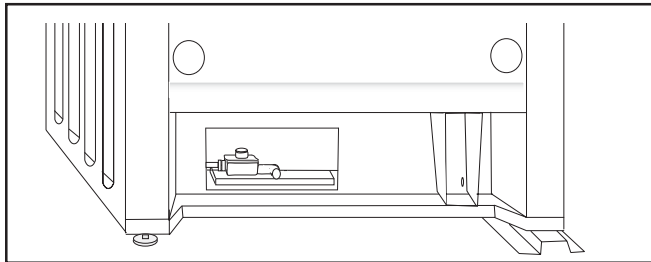
La conexión del gas se encuentra abajo del panel trasero de la estufa (Vea Figura 4, Página 3). Se tiene acceso a través del panel de acceso del cajón calentador o desde la parte trasera de la estufa. Para alcanzar el panel de acceso, quite el cajón calentador.

Cierre la válvula principal del suministro de gas antes de desconectar la estufa vieja y déjela cerrada hasta terminar la conexión nueva. **No olvide volver a encender el piloto en otros aparatos de gas cuando vuelva a prender el gas.**

Se puede instalar la estufa usando un tubo rígido o una manguera metálica flexible certificada por CSA International. Cuando usa una manguera flexible, siempre use un conector nuevo.

Aplique un compuesto de unión para tubos o cinta de Teflón* apropiada para el uso con gas natural y gas LP alrededor de las roscas macho del tubo para prevenir fugas.

Si aún no la tiene, instale una válvula de cierre de gas en un lugar con acceso fácil. Asegúrese que todos los usuarios sepan dónde y cómo cerrar el suministro de gas a la estufa.

Nota: El instalador debe informar al consumidor del lugar de la válvula de cierre del gas.

Método con Manguera Flexible (vea Figura 5, esta página)

1. Instale el adaptador macho de 1/2" en la rosca interna 1/2" NPT de la entrada de la estufa. Use una llave de reserva sobre la conexión del codo para evitar daños.
2. Instale el adaptador macho de unión de 1/2" o 3/4" en la rosca interna NPT de la válvula manual de cierre.
3. Conecte la manguera metálica flexible.
4. Asegúrese que el cortacircuitos esté apagado y luego enchufe el cable de la estufa en la tomacorriente.
5. Empuje la estufa de vuelta a su posición, asegurándose que las patas vuelvan a quedar abajo del soporte antivolcadura. La estufa descansará a 3/4" de la pared si queda instalada correctamente.

Nota: Tenga cuidado de no enrollar la manguera flexible!

6. Incline la estufa cuidadosamente hacia ud. para asegurar que el soporte antivolcadura esté enganchado para evitar la volcadura.

Método con Tubo Rígido (vea Figura 6, esta página)

La configuración de la conexión con tubo rígido varía dependiendo del lugar del extremo del tubo de gas. Consulte la Figura 6 para detalles.

1. Asegúrese que el cortacircuitos esté apagado y luego enchufe el cable de la estufa en la tomacorriente.
2. Empuje la estufa de vuelta a su posición, asegurándose que las patas vuelvan a quedar abajo del soporte antivolcadura. La estufa descansará a 3/4" de la pared si queda instalada correctamente.
3. Incline la estufa cuidadosamente hacia ud. para asegurar que el soporte antivolcadura esté enganchado para evitar la volcadura.
4. Conecte el tubo a la estufa en la unión. Tiene acceso a la conexión a través del panel de acceso detrás del cajón calentador.

Nota: Tenga cuidado de no aplicar presión al elemento del cajón calentador durante la instalación con tubo rígido.

Verificar Fugas de Gas

El instalador debe revisar si hay fugas de gas de acuerdo a las instrucciones indicadas en esta sección.

Prenda el Gas. Aplique un líquido no corrosivo para detectar fugas a todas las uniones y conexiones en la conexión de gas entre la válvula de cierre y la estufa. Incluya los accesorios y las uniones de gas en la estufa, si las conexiones pudieron haber sido perturbadas durante la instalación. **Burbujas que aparecen alrededor de las conexiones y uniones indican una fuga.**

Cuando se presenta una fuga, apague la válvula de cierre de la línea de suministro de gas y apriete las conexiones. Vuelva a probar si hay fugas abriendo la válvula del gas. Al terminar el chequeo de fugas (ya no aparecen burbujas), la prueba ha terminado. Limpie los residuos del líquido de detección. Siga con el Paso 6: Pasos Finales.



CUIDADO

NUNCA REVISE SI HAY FUGAS CON UNA LLAMA. NO SIGA CON EL SIGUIENTE PASO HASTA HABER ELIMINADO TODAS LAS FUGAS.



CUIDADO

Antes de enchufar un cable eléctrico, asegúrese que todos los controles están APAGADOS.



Figura 5: Método con Manguera Flexible



Figura 6: Método con Tubo Rígido

Paso 6: Pasos Finales - Probar el Funcionamiento de los Quemadores

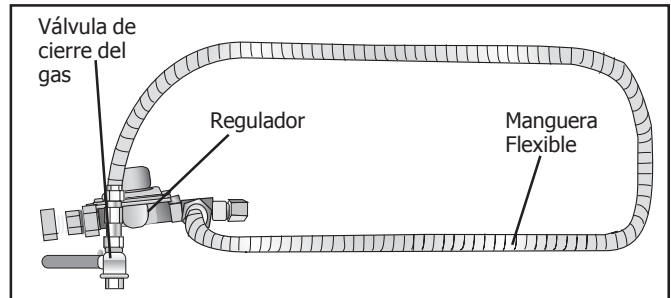
1. Prender el interruptor de corriente

Si parpadea la pantalla LCD y si emite pitidos continuamente, se conectaron mal los cables. Verifique el cableado fue instalado correctamente. En caso que sí, llame al Servicio de Bosch.

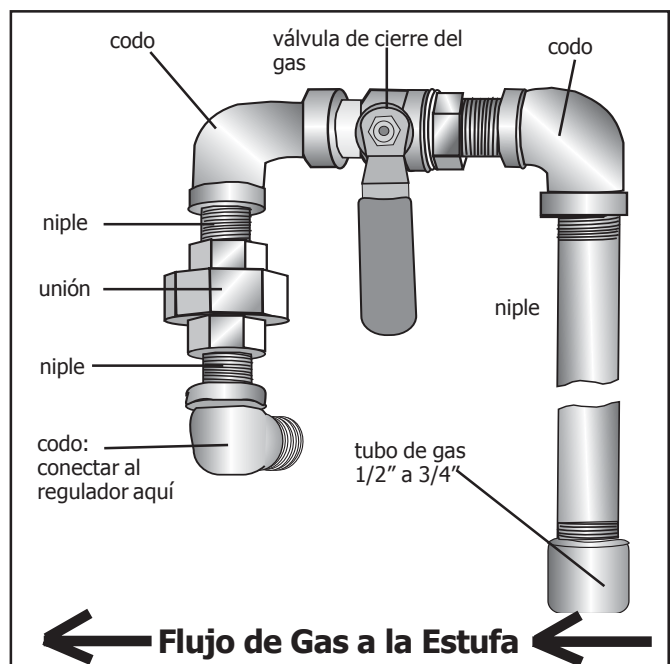
2. Probar los quemadores de la estufa

Probar la ignición de quemadores. Seleccione una perilla de un quemador de la estufa. Presiónela y gírela al símbolo de la llama. El ignitor módulo de chispas producirá un sonido de un clic (chasquido). Una vez que se haya purgado el aire de las líneas de suministro, el quemador debe encenderse dentro de cuatro (4) segundos.

Probar la llama: Calor alto. Cambie el quemador a HI (Alto). Vea la Figura 7 para las características apropiadas de las llamas.

Si alguno de los quemadores de la estufa sigue quemándose con un color amarillo, llame al Servicio de Bosch.

Probar la llama: Calor bajo. Cambie el quemador a LO (Bajo). Verifique que la llama envuelva completamente el quemador. Debe haber una llama en el puerto de cada quemador y no debe haber un espacio de aire entre la llama y el quemador. Si alguno de los quemadores no queda completamente envuelto, llame al Servicio de Bosch. Verifique la ignición y la llama de cada quemador de la estufa del modo mencionado arriba.

CUANDO LA LLAMA ESTÁ AJUSTADA CORRECTAMENTE:

Debe haber una llama en el puerto de cada quemador.

No debe haber un espacio de aire entre la llama y el quemador.

3. Probar los quemadores del horno

Quitar la cubierta inferior del horno. Quite los dos tornillos traseros de mariposa, deslice la cubierta hacia adelante y sáquela.

Probar la ignición del quemador para hornear.

Ajuste el horno para hornear a 350°F. Después de 30-75 segundos, el quemador se encenderá. El quemador permanece encendido hasta alcanzar los 350°F y luego se apagará. De este momento en adelante, el quemador se prende y se apaga para mantener la temperatura.

Probar la llama del quemador para hornear. Con el quemador encendido, inspeccione la llama. Vea la Figura 6 para las características apropiadas de la llama. Cuando la llama se quema casi completamente amarillo, ajuste la ventanilla de ventilación. Vea la Figura 8 (sig. página) para los detalles.

Probar la ignición del quemador para asar. Cambie el modo de cocinar a Asado Alto Calor. El quemador se encenderá después de 30-75 segundos.

Probar la llama del quemador para asar. Con el quemador encendido, inspeccione la llama. Vea la Figura 6 para las características apropiadas de la llama. Cuando la llama se quema casi completamente amarillo, ajuste la ventanilla de ventilación. Vea la Figura 7 (sig. página) para los detalles.

Reemplazar la cubierta inferior del horno. Deslice la cubierta en su lugar y reemplace los dos tornillos de mariposa.

Características de la Llama

Llama Amarilla:

Se requiere más ajuste.

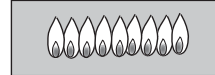

Puntas Amarillas sobre Conos:

Normal para Gas LP.

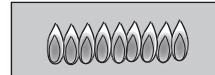

Llama Azul Suave:

Normal para Gas Natural.

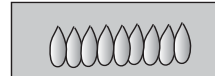

Si la llama está casi completamente amarilla, verifique que el regulador esté ajustado para el gas correcto. Después de ajustarlo, vuelva a probar.

Ver algunas llamas amarillas al arranque inicial es cosa normal. Permita que la unidad opere 4-5 minutos y reevalúe antes de hacer otros ajustes.

Figura 7

Llame al Servicio de Bosch 800-944-2904 si:

1. Algún quemador no se enciende.
2. Se apaga la llama del quemador para asar u hornear antes de alcanzar 350° F.
3. Algún quemador sigue quemándose con color amarillo.

Si se requiere ajustar los quemadores o la llama, siga con el "Paso 6: Ajustar la Llama (si es necesario)", en la página siguiente. De otro modo, la instalación ha terminado en este momento.

Paso 6: Pasos Finales - Ajustar la Llama (si es necesario)



ADVERTENCIA:

Permita que se enfríen los quemadores antes de tratar de quitarlos!

Ajustar la ventanilla de ventilación del quemador para asar (si es necesario)



Figura 8

La ventanilla de ventilación se encuentra en la parte trasera del quemador para asado. Está montada a la parte superior de la cavidad del horno con 7 tornillos. Quite los tornillos y jale el conjunto del quemador de asado suavemente, teniendo cuidado de no desconectar los cables eléctricos. Coloque el quemador de asado contra la pared trasera de la cavidad del horno. Afloje el tornillo y gire la ventanilla. Cierre la ventanilla cuando la llama se está levantando o soplando o cuando no envuelve bien; Abra la ventanilla si está demasiado amarilla. (Vea la Figura 8). Apriete el tornillo. Reemplace el conjunto del quemador con cuidado, alimentando todos los cables a través de la parte trasera del horno. Vuelva a insertar los 7 tornillos.

Nota: La ventanilla de ventilación del quemador de asado cabe perfectamente sobre el orificio si está instalada correctamente.

Partes de Repuesto: Visite a su distribuidor de Bosch para las partes de repuesto. Para localizar un distribuidor cerca de usted, contacte al Servicio de Bosch 800-944-2904.

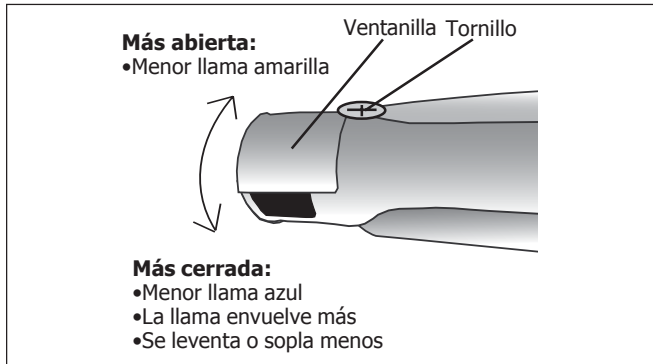
Ajustar la ventanilla de ventilación del quemador para hornear (si es necesario)



Figura 9

La ventanilla de ventilación del quemador de hornear se encuentra cerca del regulador del horno. Lo puede alcanzar a través del orificio de acceso en el panel trasero interno del cajón calentador (Afloje los tornillos y quite el panel de acceso). Afloje el tornillo sobre la ventanilla. Cierre la ventanilla cuando la llama se está levantando o soplando o cuando no envuelve bien; Abra la ventanilla si está demasiado amarilla. Apriete el tornillo. Vuelva a fijar la cubierta y reemplace el cajón calentador (Vea la Figura 9).

BSH reserves the right to change specifications or design without notice. Some models are certified for use in Canada. BSH is not responsible for products which are transported from the United States for use in Canada. Check with your local Canadian distributor or dealer. BSH Home Appliances Corporation, 5551 McFadden Avenue, Huntington Beach, CA 92649.

For the most up to date critical installation dimensions by fax, use your fax handset and call 702/833-3600. Use code #8030.

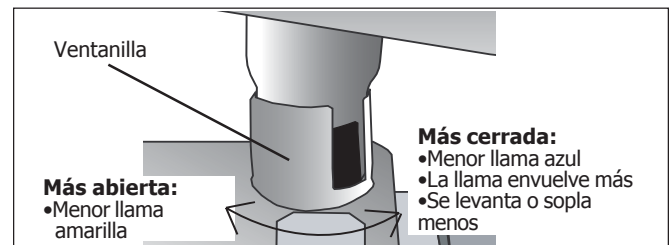
BOSCH