

# Bosch ventilation use and care manual DKE94



**BOSCH**

Invented for life



# Table of Contents

|                                    |   |
|------------------------------------|---|
| About This Manual .....            | 1 |
| How This Manual Is Organized ..... | 1 |
| Safety .....                       | 1 |
| Getting Started .....              | 3 |
| Operation .....                    | 3 |
| About the Appliance .....          | 3 |
| Cleaning and Maintenance .....     | 4 |
| Care and Cleaning .....            | 4 |
| Maintenance.....                   | 6 |
| Service .....                      | 7 |
| Self Help.....                     | 7 |
| Warranty.....                      | 8 |

## Questions?

1-800-944-2904

[www.boschappliances.com](http://www.boschappliances.com)

5551 McFadden Ave.  
Huntington Beach, CA 92649

**We look forward to hearing from you!**

---

# About This Manual

## How This Manual Is Organized

This manual contains several sections:

- The *Safety* section describes important procedures that can ensure your safety while using the appliance.
- The *Getting Started* section describes the features and functionality of the appliance, including a description of how to set it up and operate it.
- The *Operation* section describes how to operate and get the best performance out of each component.
- The *Cleaning and Maintenance* section describes how to clean and maintain the appliance.
- The *Service* section includes troubleshooting tips and your warranty.

Before using your appliance, be sure to read this manual. Pay special attention to the **Important Safety Instructions** located at the beginning of the manual.

---

## Safety

### Important Safety Instructions

READ AND SAVE THESE INSTRUCTIONS

#### Important Safety Instructions

#### WARNING

Read all instructions before using this appliance. If the information in this manual is not followed exactly, a fire or explosion may result causing property damage, personal injury or death. To reduce the risk of fire, electric shock, or injury to persons, take these precautions:

#### Installation

- Have the installer show you the location of the circuit breaker or fuse. Mark it for easy reference.
- This appliance must be properly installed and grounded by a qualified technician. Connect only to properly grounded outlet. Refer to Installation Instructions for details.

#### Intended Use

WARNING - TO REDUCE THE RISK OF FIRE, ELECTRIC SHOCK, OR INJURY TO PERSONS, OBSERVE THE FOLLOWING:

- 1) Use this unit only in the manner intended by the manufacturer. If you have questions, contact the manufacturer (800-944-2904).

- 2) Before servicing or cleaning the unit, switch power off at service panel and lock service panel. This will prevent power from being switched on accidentally. When the service panel cannot be locked, securely fasten a prominent warning device, such as a tag, to the service panel.

FOR GENERAL RESIDENTIAL KITCHEN VENTILATING USE ONLY. TO AVOID A FIRE OR EXPLOSION HAZARD DO NOT USE TO EXHAUST HAZARDOUS OR EXPLOSIVE MATERIALS OR VAPOR.

For indoor use only.

To reduce the risk of fire or electric shock, do not use the fan with any solid-state speed control device.

#### **Cooking Safety**

- **When children become old enough to use the appliance, it is the legal responsibility of the parents or legal guardians to ensure that they are instructed in safe practices by qualified persons.**

#### **Cleaning Safety**

- CAUTION - Grease left on filters can remelt and move into the vent.

#### **Work Space / Environment**

WARNING - TO REDUCE THE RISK OF A RANGE TOP GREASE FIRE:

- a) Never leave surface units unattended at high settings. Boilovers cause smoking and greasy spillovers that may ignite. Heat oils slowly on low or medium settings.
- b) Always turn hood ON when cooking at high heat or when flambéing food (i.e. Crepes Suzette, Cherries Jubilee, Peppercorn Beef Flambé).
- c) Clean ventilating fans frequently. Grease should not be allowed to accumulate on blower or filter.
- d) Use proper pan size. Always use cookware appropriate for the size of the surface element.

#### **In Case of Fire**

WARNING - TO REDUCE THE RISK OF INJURY TO PERSONS, IN THE EVENT OF A RANGE TOP GREASE FIRE, OBSERVE THE FOLLOWING:

- a) SMOTHER FLAMES with a close-fitting lid, cookie sheet, or other metal tray, then turn off the gas burner or the electric element. BE CAREFUL TO PREVENT BURNS. If the flames do not go out immediately, EVACUATE AND CALL THE FIRE DEPARTMENT.
- b) NEVER PICK UP A FLAMING PAN, you may be burned.
- c) DO NOT USE WATER, including wet dishcloths or towels - a violent steam explosion may result.
- d) Use an extinguisher ONLY if:
  - 1) You know you have a class ABC extinguisher, and you already know how to operate it.
  - 2) The fire is small and contained in the area where it started.
  - 3) The fire department is being called.
  - 4) You can fight the fire with your back to an exit.

Smother grease fire with pan lid or baking soda.

WARNING - In case of cooktop fire, do not operate blower.

---

# Getting Started

## Before You Begin

The blower should be turned on for about five minutes before cooking in order to establish air currents upward through the hood. Thus when heat, smoke, moisture, grease and cooking odors are produced, they will be carried outside instead of drifting into other rooms. Use the low speeds for normal use and the higher speeds for strong odors or fumes.

**A Note about Drafts:** Drafts across the range or cooktop will reduce the effectiveness of the hood. Such drafts should be prevented when possible. The best job of ventilation in the kitchen is done when the only air currents are those created by the blower itself.

---

# Operation

## About the Appliance

### Features



The hood uses push buttons to activate the controls.

### Operation

#### Light

Press  to turn lights on or off.

#### Fan

Press the  button to turn the fan on or to increase the fan speed. Press the  button to decrease the fan speed. Press the  button to turn the fan off.

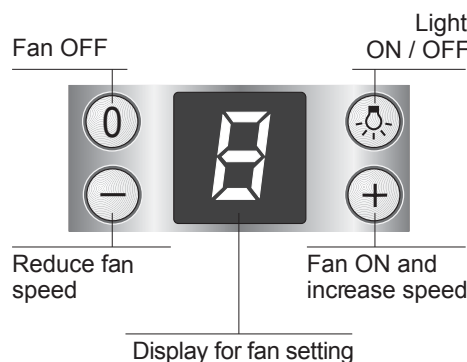

Figure 1: Controls

---

# Cleaning and Maintenance

## Care and Cleaning

### Cleaning



**WARNING:** Be sure the entire hood (including the filters and light bulbs) has cooled and grease has solidified before attempting to clean any part of the appliance.

DO NOT use the following!

- Abrasive Pads such as those made from steel wool SOS®, Brillo® or plastic mesh.
- Abrasive cleaners such as Comet®, Ajax® and Zud®.
- Flammable products such as gasoline or kerosene.

### Hood Surface

**Stainless Steel Surfaces:** Wipe and dry stainless steel in the same direction as the grain. Avoid using too much pressure, which may mar the surface. To remove fingerprints and give added shine, use cleaners such as Stainless Steel Magic®. Do not allow any cleaning compounds to remain in contact with stainless steel for extended periods.

### Filters



**CAUTION:** To avoid fire hazard, keep filters clean. Grease left on filters can remelt and migrate along the vent path.

#### Aluminum Filter

The hood has a removable aluminum filter that must be cleaned when it collects grease. Filters can be cleaned with soap and water or in the dishwasher. When used over a wok or other high grease application, more frequent cleaning may be required.

Remove the filter for cleaning: push the handle in and pull down. The front will come out first. Then pull the back down and out.

---

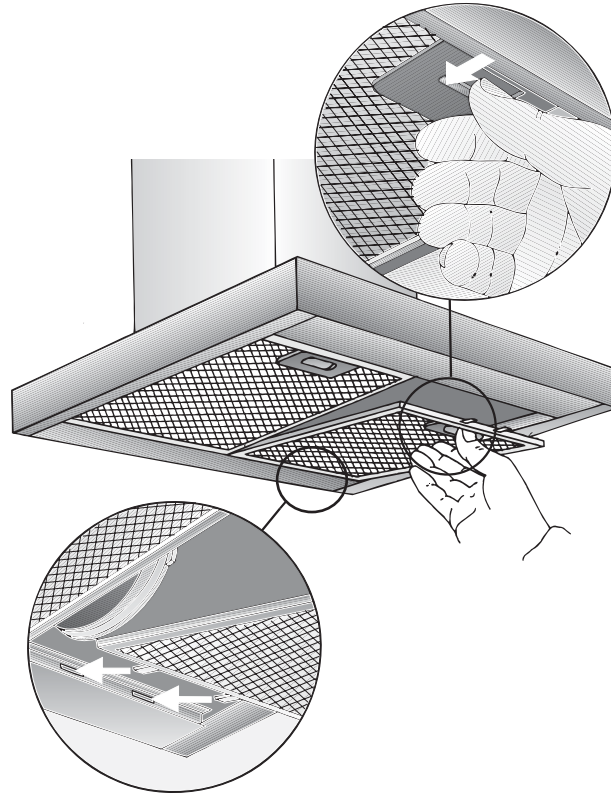

---

**Figure 2: Filter**

To replace the filters: insert the back ends first, then while holding the handles, push in and up until the filters are secured in place.

### **Carbon Filter**

A carbon filter is used only with a recirculation unit. It is in addition to the aluminum filter explained previously. Carbon filters are disposable; They cannot be cleaned or reused. With normal use (1 to 2 hours per day), the carbon filter should be replaced once per year. Contact your dealer to order replacement carbon filters.

Do not use cooktop while hood is disassembled, to ensure adequate ventilation.



Remove the filter for replacement: Remove the aluminum filter and set aside. Then remove the carbon filter. Push in on the latch in the front of the carbon filter. Pull down and out. Dispose of filter.

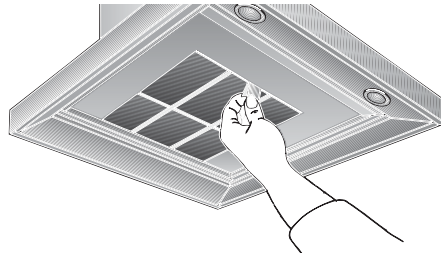

Remove Carbon Filter

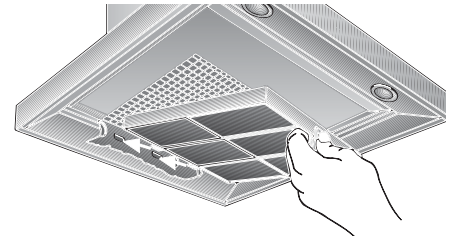

Install Carbon Filter

Figure 3: Carbon Filter

Install the replacement filter: Insert notches in holes on back wall of hood. Holding the latch in, push front up into place. Release latch.

### Buttons

Wipe with sudsy water or household cleaners such as Fantastic® or Formula 409®, rinse well and dry with a clean soft cloth to avoid water marks.

## Maintenance

### Maintenance

The following maintenance procedures can be performed without the aid of a servicer. Always contact a servicer for other repairs.

### Lights

Use a 12V halogen bulb (max. 20Watt) with a two pin, G4 base.

NOTE: Turn off the lights and fan and allow lights to cool before handling. If lights do not operate upon installation, check for proper insertion.



**CAUTION: TURN POWER OFF AT BREAKER BEFORE REMOVING A DAMAGED BULB. DO NOT TOUCH THE BULBS IMMEDIATELY AFTER USE. THE BULBS WILL REMAIN HOT FOR SEVERAL MINUTES.**

### Light Bulb Replacement

Note: DO NOT touch a new halogen bulb with your fingertips. Grasp the bulb through a clean paper towel or facial tissue. The oils from your skin can reduce the longevity of the bulb.

Use a small flathead screwdriver (or your fingernail) to remove the lens.

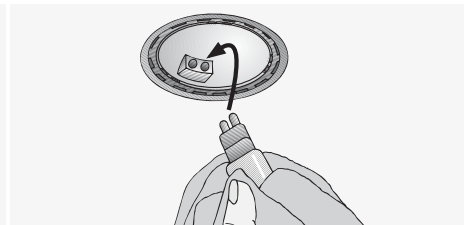

Figure 4: Light Bulb Replacement

Pull damaged bulb straight out from the socket to remove. Press pins in bulb base straight into socket until fully seated. Snap lens back into place.



# Service

## Self Help

### Troubleshooting

Use these suggestions before calling for service to avoid service charges. When calling service, please have your serial number and model number ready.

**Table 1: Troubleshooting**

| Problem                         | Possible Explanations                                                                                                                                                                                                                                                                                                                                               |
|---------------------------------|---------------------------------------------------------------------------------------------------------------------------------------------------------------------------------------------------------------------------------------------------------------------------------------------------------------------------------------------------------------------|
| Noise During Operation          | Some noise is normal due to vibration and air movement. Excessive noise indicates one of the following: <ul style="list-style-type: none"><li>• Ductwork is too small/undersized.</li><li>• Ductwork is too large/oversized.</li><li>• Ductwork is loose.</li><li>• Transition is too small or too loose.</li><li>• Screws in trim parts, etc. are loose.</li></ul> |
| Fan Motor Does Not Work         | <ul style="list-style-type: none"><li>• Power supply to hood is not sufficient.</li><li>• Wires are not completely connected.</li></ul>                                                                                                                                                                                                                             |
| Lights Under Hood Hum           | A slight hum is normal.                                                                                                                                                                                                                                                                                                                                             |
| Operation of Hood Trips Breaker | <ul style="list-style-type: none"><li>• Wiring is not correct.</li><li>• Circuit is not correct.</li></ul>                                                                                                                                                                                                                                                          |

### Product Data Plate

The data plate shows the model and serial number. It is located behind the filter.

Keep your invoice or escrow papers for warranty validation if service is needed.

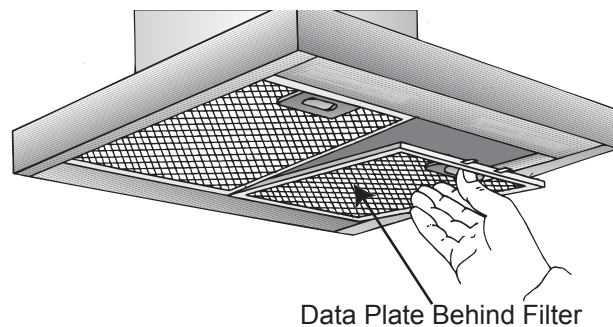

**Figure 5: Data Plate Location**

# Warranty

## General Information

The warranties provided by BSH Home Appliances Corp. in this Statement of Limited Warranty apply only to the BSH Ventilation Hood ("hood") and Internal Blower sold to you, the first using purchaser, provided that the hood and blower were purchased (1) for your use and not for resale and (2) in the United States or Canada and is located in the country of purchase. As used in this Statement of Limited Warranty, the term "Date of Installation" shall refer to the earlier of the date the hood and internal blower are installed or ten (10) business days after the date the hood and internal blower are sold to the first using purchaser, the warranties stated herein apply only to the first using purchaser and are not transferable.

## Standard Limited Warranty

Standard Limited Warranty BSH warrants that its hood and internal blower are free from defects in materials and workmanship for a period of twelve (12) months from the Date of Installation. During the warranty period, BSH or its authorized service center will repair or replace, at its sole option, any hood or internal blower that proves to have been defective under conditions of normal use without charge. All removed parts and components shall become the property of BSH, at BSH's option. All replaced and/or repaired parts shall assume the identity of the original part for purposes of this warranty and this warranty shall not be extended with respect to such parts.

## Other Conditions of the Limited Warranties

Other Conditions of the Limited Warranties The warranties provided in this Statement of Limited Warranty exclude defects or damage resulting from (1) use of the hood or internal blower in other than its normal and customary manner (commercial use of the hood or internal blower shall not be deemed normal or customary), (2) misuse, abuse, accidents or neglect, (3) improper operation, maintenance, installation or unauthorized service, (4) adjustment or alteration or modification of any kind, (5) a failure to comply with applicable state, local, city, and county electrical and/or building codes and (6) external forces such as floods, fires, acts of God or other circumstances beyond BSH's control. Also excluded from this warranty are scratches and damages on external surfaces and exposed parts of the hood and internal blower on which the serial numbers have been altered, defaced or removed. To the extent allowed by law, this warranty sets out your exclusive remedies with respect to products covered by it, whether the claim arises in contract or tort (including strict liability and negligence) or otherwise. BSH will not be liable for consequential or incidental damages, losses, or expenses. THIS WARRANTY IS IN LIEU OF ALL OTHER EXPRESS WARRANTIES. ANY WARRANTY IMPLIED BY LAW, WHETHER FOR MERCHANTABILITY OR FITNESS FOR A PARTICULAR PURPOSE OR OTHERWISE, SHALL BE EFFECTIVE ONLY FOR THE PERIOD THAT THIS EXPRESS WARRANTY IS EFFECTIVE. No attempt to alter, modify, or amend this warranty shall be effective unless authorized in writing by an officer of BSH.

## How to Obtain Warranty Service

How to Obtain Warranty Service To obtain warranty service for the hood or internal blower, you should contact the nearest BSH authorized service center or the BSH Customer Support Call Center, 5551 McFadden Avenue, Huntington Beach, CA 92649, 800/944-2904. Please have your model number and serial number when you call. They are printed on the inside left panel of the hood and the bottom of the internal blower.

## Notice To California Owners

NOTICE TO CALIFORNIA OWNERS If your hood or internal blower needs warranty service and there is no authorized BSH service center reasonably close to you, you may notify the BSH reseller from whom you purchased the hood or internal blower. If the BSH reseller fails to repair or replace the defective parts, or partially refund your purchase price (where applicable), you may have the hood or internal blower repaired at any large appliance repair shop or center and you will be reimbursed for all reasonable expenses provided the costs are substantiated in writing and the work performed is covered by this warranty. BSH shall not reimburse any repair costs hereunder which exceed the depreciated value of the hood or internal blower.



# Table des matières

|                              |   |
|------------------------------|---|
| Concernant ce guide .....    | 1 |
| Présentation du guide .....  | 1 |
| Sécurité .....               | 1 |
| Mise en oeuvre.....          | 3 |
| Fonctionnement .....         | 3 |
| Concernant l'appareil .....  | 3 |
| Nettoyage et entretien ..... | 4 |
| Nettoyage et entretien ..... | 4 |
| Entretien .....              | 6 |
| Service .....                | 7 |
| Aide .....                   | 7 |
| Garantie.....                | 8 |

## Questions?

1.800.944.2904

[www.boschappliances.com](http://www.boschappliances.com)

5551 McFadden Ave.  
Huntington Beach, CA 92649

**Nous attendons vos nouvelles !**

---

# Concernant ce guide

## Présentation du guide

Ce guide contient les sections suivantes :

- La section *Sécurité* décrit les marches à suivre importantes afin d'assurer la sécurité en utilisant cet appareil.
- La section *Mise en oeuvre* décrit les caractéristiques et le fonctionnement ainsi qu'une description du réglage.
- La section *Fonctionnement* décrit le fonctionnement et la façon d'obtenir un meilleur résultat.
- La section *Nettoyage et entretien* décrit comment nettoyer et entretenir l'appareil.
- La section *Service* comprend le guide de dépannage et la garantie.

Avant d'utiliser cet appareil, s'assurer de lire ce guide. Porter attention aux **Instructions de sécurité importantes** données au début du guide.

---

## Sécurité



### Instructions de sécurité importantes

LIRE ET CONSERVER CES INSTRUCTIONS

#### Instructions de sécurité importantes



#### AVERTISSEMENT

Lire toutes les instructions avant d'utiliser l'appareil. Si l'information contenue dans ce guide n'est pas suivie, il peut y avoir un risque d'incendie ou d'explosion causant des dommages à la propriété, des blessures ou la mort. Pour réduire le risque d'incendie, de choc électrique ou de blessures, observer ce qui suit :

#### Installation

- Demander à l'installateur de montrer l'emplacement du coupe-circuit ou du fusible. Le noter à des fins de références.
- Cet appareil doit être adéquatement installé et mis à la terre par un technicien qualifié. Brancher seulement sur une prise mise à la terre appropriée. Voir les instructions d'installation pour plus de détails.

#### Usage prévu

AVERTISSEMENT : POUR RÉDUIRE LE RISQUE DE CHOC ÉLECTRIQUE OU BLESSURE, OBSERVER CE QUI SUIT :

1. Utiliser cet appareil seulement pour l'usage auquel il est destiné par le fabricant. Pour toute question, communiquer avec le fabricant.
2. Avant d'effectuer le service ou le nettoyage, mettre l'alimentation hors circuit au panneau de service et le verrouiller afin d'empêcher toute mise en circuit accidentelle. Au besoin, apposer une affiche avec avertissement sur le panneau.

POUR VENTILATION GÉNÉRALE DE CUISINE RÉSIDENTIELLE SEULEMENT  
NE PAS UTILISER POUR VENTILER DES MATÉRIAUX OU VAPEURS HASAR-  
DEUX OU EXPLOSIFS. VENTILER VERS L'EXTÉRIEUR.

Pour utilisation à l'intérieur seulement.

Pour réduire le risque d'incendie ou de choc électrique, ne pas utiliser avec un dispositif de contrôle de vitesse à semi-conducteur.

#### Sécurité pour la cuisson

- **Lorsque les enfants sont suffisamment âgés pour utiliser l'appareil, il incombe aux parents ou tuteurs légaux de s'assurer qu'ils comprennent les pratiques sécuritaires.**

#### Sécurité pour le nettoyage

- ATTENTION – La graisse laissée sur les filtres peut fondre et se déplacer dans l'évent.

#### Espace de travail / environnement

AVERTISSEMENT : POUR RÉDUIRE LE RISQUE D'UN FEU DE GRAISSE :

- a. Ne jamais laisser un appareil de cuisson sans surveillance à des réglages élevés. Les déversements causent de la fumée et les dégâts de graisse peuvent s'enflammer.
- b. Toujours mettre la hotte en circuit en cuisinant à des réglages élevés ou pour flamber (ex. : crêpes Suzette, cerises jubiléées, etc.).
- c. Nettoyer fréquemment le ventilateur. La graisse ne doit pas s'accumuler sur la soufflerie ou le filtre.
- d. Utiliser des casseroles appropriées pour le format de l'élément choisi.

#### En cas de feu

AVERTISSEMENT – POUR RÉDUIRE LE RISQUE DE BLESSURES, DANS LE CAS D'UN FEU DE GRAISSE, OBSERVER CE QUI SUIT :

- a. ÉTOUFFER LES FLAMMES avec un couvercle hermétique, tôle à biscuits ou autre plateau en métal, fermer le brûleur ou l'élément électrique. FAIRE ATTENTION À NE PAS SE BRÛLER. Si les flammes ne s'éteignent pas immédiatement, ÉVACUER ET TÉLÉPHONER AU SERVICE DES INCENDIES.
- b. NE JAMAIS PRENDRE UNE CASSEROLE EN FEU, risque de brûlures.
- c. NE PAS UTILISER D'EAU, incluant serviette ou chiffon mouillés. Risque d'explosion par vapeur.
- d. Utiliser un extincteur seulement :
  1. Si l'on en possède un de classe ABC et que l'on sait s'en servir.
  2. Si le feu est petit et contenu dans la zone où il a commencé.
  3. Si le service des incendies a été appelé.
  4. Si l'on peut combattre le feu en ayant le dos vers une sortie.

Éteindre un feu de graisse avec un couvercle ou du bicarbonate de soude.

AVERTISSEMENT – en cas de feu sur l'appareil de cuisson, ne pas actionner la soufflerie.

---

## Mise en oeuvre

### Avant de commencer

Mettre l'appareil en circuit environ 5 minutes avant la cuisson afin d'établir les courants d'air ascendants dans la hotte. Ainsi lorsqu'il y aura de la chaleur,

fumée, humidité, graisse et odeurs de cuisson, elles seront attirées vers l'extérieur au lieu dans la pièce. Utiliser les vitesses basses pour utilisation normale et élevées pour les odeurs et la fumée intenses.

**Remarque sur les courants d'air :** les courants d'air au-dessus de l'appareil de cuisson réduiront l'efficacité de la hotte. Les éviter autant que possible. La meilleure ventilation dans la cuisine est celle où les courants d'air sont créés par la hotte.

---

# Fonctionnement

## Concernant l'appareil

### Caractéristiques



La hotte est dotée de poussoirs pour activer les contrôles.

### Fonctionnement

#### Éclairage

Presser  pour mettre l'éclairage en ou hors circuit.

#### Ventilateur

Presser  pour mettre le ventilateur en circuit ou augmenter la vitesse. Presser  pour réduire l'étendue du ventilateur. Presser  pour mettre hors circuit.

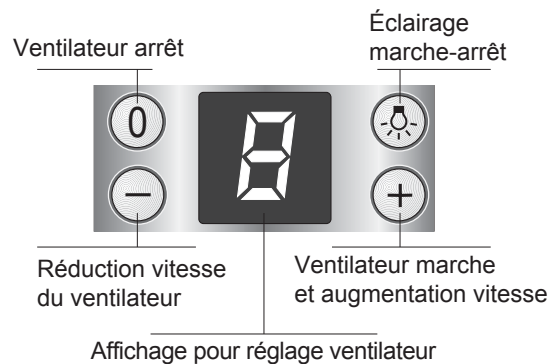

Figure 1: contrôles

---

# Entretien et nettoyage

## Entretien et nettoyage



## Nettoyage



**AVERTISSEMENT** : s'assurer que toute la hotte (incluant filtres et ampoules) a suffisamment refroidie et que la graisse ait figée avant de nettoyer l'appareil.

NE PAS utiliser ce qui suit !

- Tampons abrasifs tels tampons en laine d'acier SOS®, Brillo® ou en plastique.
- Nettoyants abrasifs tels Comet®, Ajax® et Zud®.
- Produits inflammables tels essence ou kérosène.

### Surface de la hotte

**Surface en acier inoxydable** : nettoyer et assécher l'acier inoxydable dans le sens du grain. Ne pas trop frotter, ce qui peut marquer la surface. Pour enlever les empreintes de doigts, utiliser des nettoyants tels Stainless Steel Magic®. Les produits nettoyants ne doivent pas rester longtemps en contact avec l'acier inoxydable.

### Filtres



**ATTENTION** : pour éviter les risques d'incendie, les filtres doivent être propres. La graisse sur les filtres peut fondre et s'infiltrer dans l'évent

#### Filtre en aluminium

La hotte est dotée d'un filtre aluminium amovible qui doit être nettoyé avec de l'eau et du savon ou au lave-vaisselle. Selon le type de cuisson, avec un wok ou cuisine plus grasseuse, il faut nettoyer plus fréquemment.

Retirer le filtre pour le nettoyage : pousser la poignée, puis tirer vers le haut. Le devant sort en premier. Tirer l'arrière vers le bas et le sortir.

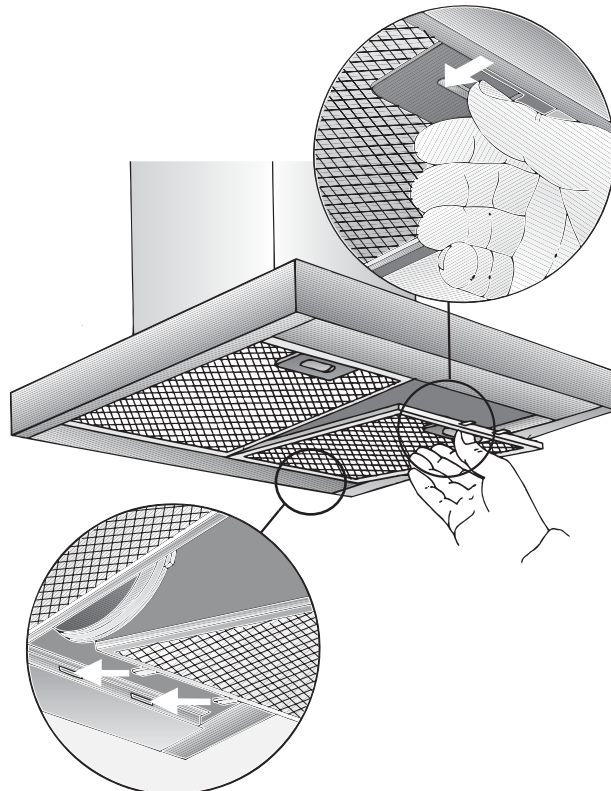

Pour remettre les filtres : insérer d'abord les extrémités arrière, puis tout en tenant les poignées, pousser vers l'intérieur et le haut jusqu'à ce que les filtres soient bien en place.

### **Filtre au charbon**

Un filtre au charbon est utilisé seulement avec l'appareil de recirculation. Il est en plus du filtre aluminium susmentionné. Les filtres au charbon sont jetables ; ils ne peuvent être nettoyés ni réutilisés. Avec un usage normal (1 à 2 h par jour), le filtre au charbon devrait être remplacé une fois par année. Communiquer avec le marchand pour commander des filtres au charbon de rechange.

Ne pas utiliser la plaque de cuisson si la hotte est désassemblée ; la ventilation ne sera pas adéquate.

Retrait pour filtre de rechange : retirer le filtre aluminium et mettre de côté. Retirer ensuite le filtre au charbon. Pousser sur le loquet à l'avant du filtre au charbon. Tirer et jeter le filtre.

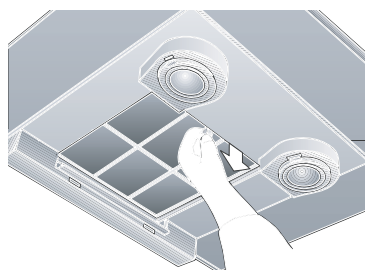

Retrait filtre au charbon

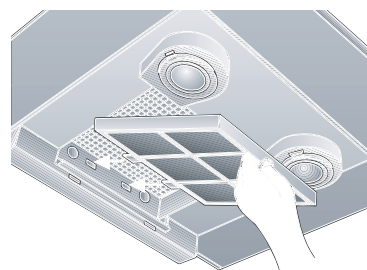

Installation filtre au charbon

**Figure 3: filtre au charbon**

Installation du filtre de rechange : insérer les encoches dans les trous sur la paroi arrière de la hotte. Maintenir le loquet, pousser le devant en place. Relâcher le loquet.

### **Touches**

Essuyer avec de l'eau savonneuse ou un nettoyant tels Fantastic® ou Formula 409®, bien rincer et assécher avec un chiffon doux pour éviter les marques d'eau.

## **Entretien**

### **Entretien**

L'entretien suivant peut être effectué sans avoir recours à un technicien. Toujours communiquer avec un technicien pour tout autre service.

### **Éclairage**

Utiliser une ampoule halogène 12 V (max. 20 watts) à 2 broches, base G4.

REMARQUE : mettre l'éclairage et le ventilateur hors circuit pour laisser les ampoules refroidir. Si l'éclairage ne fonctionne pas à l'installation, vérifier si les ampoules sont bien insérées.



ATTENTION : FERMER L'ALIMENTATION AU COUPE-CIRCUIT AVANT DE RETIRER UNE AMPOULE ENDOMMAGÉE. NE PAS TOUCHER AUX AMPOULES APRÈS UTILISATION, ELLES RESTENT CHAUDES QUELQUES MINUTES ENCORE.

## Remplacement des ampoules

Remarque : NE PAS toucher à une nouvelle ampoule halogène avec les doigts. Saisir avec un essuie-tout propre ou un mouchoir. L'huile des mains peut réduire la durée de vie de l'ampoule.

Utiliser un petit tournevis à lame plate (ou l'ongle) pour enlever la lentille.

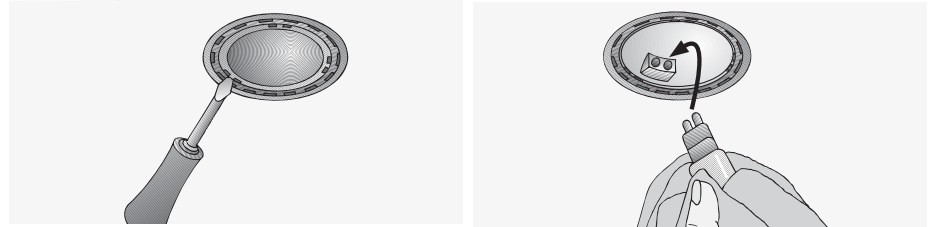

Figure 4: remplacement de l'ampoule

Tirer l'ampoule endommagée droit de la douille pour l'enlever. Presser les broches de la base droit dans la douille pour bien l'insérer. Enclencher la lentille en place.

# Service

## Aide

### Guide de dépannage

Utiliser ces suggestions avant d'effectuer un appel de service et ainsi éviter des frais inutiles. Au moment de faire un appel de service, avoir les numéros de modèle et de série.

Tableau 1 : guide de dépannage

| Problème                                | Explication possible                                                                                                                                                                                                                                                                                                     |
|-----------------------------------------|--------------------------------------------------------------------------------------------------------------------------------------------------------------------------------------------------------------------------------------------------------------------------------------------------------------------------|
| Bruit pendant le fonctionnement         | Certains bruits sont normaux par le mouvement d'air et de vibration. Un bruit excessif peut indiquer : <ul style="list-style-type: none"><li>• Conduit trop petit.</li><li>• Conduit trop grand.</li><li>• Conduit lâche.</li><li>• Transition trop petite ou lâche.</li><li>• Vis de garnitures, etc. lâches.</li></ul> |
| Moteur de ventilateur ne fonctionne pas | <ul style="list-style-type: none"><li>• Alimentation insuffisante à la hotte.</li><li>• Fils mal branchés.</li></ul>                                                                                                                                                                                                     |
| Éclairage fait un bruit                 | Légèrement, cela est normal.                                                                                                                                                                                                                                                                                             |

### Tableau 1 : guide de dépannage

Fonctionnement de la hotte fait déclencher le coupe-circuit

- Câblage inadéquat.
- Circuit inapproprié.

## Plaque signalétique

La plaque signalétique indique les numéros de modèle et de série et est située derrière le filtre.

Conserver la facture ou tout document pertinent pour la validation de la garantie.

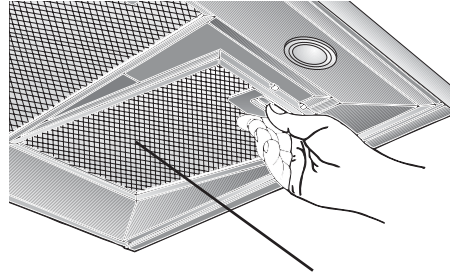

Plaque signalétique derrière le filtre

**Figure 5: emplacement de la plaque signalétique**

# Garantie

## Généralités

Les garanties fournies par BSH Home Appliances Corp. dans cet énoncé de garantie limitée s'appliquent seulement à la hotte de ventilation (« hotte ») et soufflerie interne vendue à l'utilisateur, premier acheteur, en autant que la hotte et la soufflerie aient été achetées (1) pour utilisation personnelle et non pour la revente et (2) aux États-Unis ou au Canada et sont situées dans le pays d'achat. Tel qu'il est utilisé dans cet énoncé de garantie limitée, le terme « date d'installation » réfère à la date où la hotte et la soufflerie sont installées ou dix (10) jours ouvrables (la plus tôt des deux dates) après la date où la hotte et la soufflerie ont été vendues au premier acheteur utilisateur. Les garanties énoncées s'appliquent seulement au premier acheteur utilisateur et ne sont pas transférables.

## Garantie limitée standard

Garantie limitée standard - BSH garantit que la hotte et la soufflerie ne présentent aucun défaut de matériaux et de fabrication pendant une durée de douze (12) mois à compter de la date d'installation. Pendant la période de garantie, BSH ou ses centres de service autorisés répareront ou remplaceront, à leur discrétion, toute hotte ou soufflerie présentant un défaut dans des conditions normales d'utilisation, sans frais. Toute pièce ou tout composant retirés deviennent la propriété de BSH, à sa discrétion. Toute pièce remplacée et/ou réparés doit assumer l'identité de la pièce d'origine à des fins de cette garantie et cette garantie ne sera pas prolongée en regard de desdites pièces.

## Autres conditions des garanties limitées

Autres conditions de garanties limitées – Les garanties fournies dans l'énoncé de garantie limitée excluent tout défaut ou dommage résultant de (1) utilisation de la hotte et soufflerie autre qu'un usage normal et habituelle (utilisation commerciale de la hotte et soufflerie n'est pas considérée comme normale et habituelle), (2) mauvaise utilisation, abus, accidents ou négligence, (3) fonctionnement, entretien, installation inadéquat ou par un centre de service non autorisé, (4) réglage ou modification de toute sorte, (5) non conformité aux codes de construction et/ou électrique de l'état, province, ville ou municipalité et (6) forces externes comme inondations, incendies, actes de Dieu ou toute autre circonstance hors du contrôle de BSH. Également exclus de cette garantie sont les égratignures et les dommages aux surfaces externes et pièces exposées de la hotte et soufflerie interne sur lesquelles les numéros de série ont été modifiés, effacés, enlevés. Selon ce qui est permis par la loi, cette garantie donne des solutions exclusives en regard du produit couvert, que la réclamation survienne par contrat ou tort (incluant responsabilité et négligence strictes) ou autres. BSH n'est pas responsable des dommages accessoires ou indirects, pertes ou dépenses. CETTE GARANTIE EST EN LIEU DE TOUTE AUTRE GARANTIE EXPRESSE. TOUTE GARANTIE IMPLICITE PAR LOI, POUR COMMERCIALISATION OU À DES FINS PARTICULIÈRES OU AUTRES, SERA EN VIGUEUR SEULEMENT POUR LA PÉRIODE DE LA GARANTIE EXPRESSE. Aucune tentative de modification, changement ou amendement de cette garantie ne sera en vigueur à moins d'une autorisation écrite par un responsable de BSH.

## Comment obtenir un service sous garantie

Comment obtenir un service sous garantie – Communiquer avec un centre de service autorisé BSH ou téléphoner au centre du service à la clientèle BSH, 5551 McFadden Avenue, Huntington Beach, CA 92649, 800.944.2904. Avoir les numéros de modèle et de série ; ils sont imprimés sur le panneau gauche intérieur de la hotte et au bas de la soufflerie interne.

## Avis aux propriétaires en Californie

AVIS AUX PROPRIÉTAIRES EN CALIFORNIE - Si la hotte ou la soufflerie interne requiert un service sous garantie et qu'il n'y a pas de centre de service autorisé BSH dans une région raisonnablement proche, aviser le marchand BSH où l'appareil a été acheté. Si le marchand BSH ne répare ou ne remplace pas les pièces défectueuses ou ne rembourse pas partiellement le prix d'achat (si applicable), il est possible de faire réparer l'appareil à tout centre de service pour électroménagers et les frais raisonnables seront remboursés en autant que les coûts soient motivés par écrit et que le travail effectué soit couvert par cette garantie. BSH ne remboursera pas les frais de réparations aux termes des présentes qui excèdent la valeur de dépréciation de l'appareil.



# Contenido

|                                       |   |
|---------------------------------------|---|
| Acerca de este manual .....           | 1 |
| Cómo está organizado este manual..... | 1 |
| Seguridad.....                        | 1 |
| Comenzar.....                         | 3 |
| Operación.....                        | 3 |
| Acerca de este aparato .....          | 3 |
| Limpieza y mantenimiento .....        | 4 |
| Cuidado y limpieza.....               | 4 |
| Mantenimiento.....                    | 6 |
| Servicio .....                        | 7 |
| Autoayuda.....                        | 7 |
| Garantía .....                        | 8 |

## ¿Preguntas?

1-800-944-2904

[www.boschappliances.com](http://www.boschappliances.com)

5551 McFadden Ave.  
Huntington Beach, CA 92649

**¡Estamos a sus ordenes!**



---

# Acerca de este manual

## Cómo está organizado este manual

Este manual contiene varias secciones:

- La sección de *Seguridad* describe procedimientos importantes que aseguran su seguridad cuando usa el aparato.
- La sección de *Comenzar* describe las características y la funcionalidad del aparato, incluyendo una descripción de cómo configurar y operarlo.
- La sección de *Operación* describe cómo operar el aparato y cómo sacar el mayor provecho de cada componente.
- La sección de *Limpieza y mantenimiento* describe cómo limpiar y cuidar el aparato.
- La sección de *Servicio* incluye consejos para resolver problemas y su garantía.

Antes de usar su aparato, asegúrese de leer este manual. Ponga especial atención a las **Instrucciones Importantes de Seguridad** al principio del manual.

---

# Seguridad



## Instrucciones Importantes de Seguridad

LEA Y GUARDE ESTAS INSTRUCCIONES

### Instrucciones Importantes de Seguridad



#### ADVERTENCIA

Lea todas las instrucciones antes de usar este aparato. El hecho de no observar exactamente la información contenida en este manual puede causar un fuego o explosión, dañar la propiedad o causar lesiones o la muerte. Para reducir el riesgo de un fuego, descarga eléctrica o sufrir lesiones, observe estas precauciones:

#### Instalación

- Pídale al instalador que le muestre el lugar del cortacircuitos o de la caja de fusibles. Marque este lugar para futura referencia.
- Asegúrese de que su aparato esté instalado y aterrizado correctamente por un técnico calificado. Esta unidad debe estar conectada a una tomacorriente correctamente aterrizada. Consulte las instrucciones de instalación para más detalles.

#### Uso intencionado

ADVERTENCIA -PARA REDUCIR EL RIESGO DE FUEGO O DE SUFRIR UNA DESCARGA ELÉCTRICA O LESIONES A PERSONAS, OBSERVE LO SIGUIENTE:

1. Utilice esta unidad sólo en la manera intencionada por el fabricante. Si tiene alguna pregunta, póngase en contacto con el fabricante
2. Antes de dar servicio o limpiar la unidad, apague la corriente en el panel de servicio y bloquee el panel de servicio. Esto evitará que se prenda la corriente accidentalmente. Cuando no se puede bloquear el panel de servicio, coloque un dispositivo bien visible de ADVERTENCIA, tal como un letrero, al panel de servicio.

SOLAMENTE PARA USO GENERAL DE VENTILACIÓN EN COCINAS RESIDENCIALES. PARA EVITAR UN RIESGO DE FUEGO O EXPLOSIÓN, NO USE LA CAMPANA PARA EXTRAER MATERIALES O VAPORES PELIGROSOS O EXPLOSIVOS.

Solamente para uso en interiores.

Para reducir el riesgo de fuego o descarga eléctrica, no use el ventilador con ningún dispositivo de control de velocidad de estado sólido.

#### Seguridad cuando cocina

- **Cuando los niños llegan a una edad suficiente para operar el aparato, es la responsabilidad legal de los padres o de los tutores legales asegurar que personas calificadas los instruyan sobre prácticas seguras.**

#### Seguridad de limpieza

- PRECAUCIÓN - Se puede derretir la grasa acumulada en los filtros y entrar en las aberturas de ventilación.

#### Work Space / Environment

ADVERTENCIA - PARA REDUCIR EL RIESGO DE UN INCENDIO DE GRASA DE LA PARRILLA:

- a. Nunca deje las unidades superficiales sin atención cuando cocine a altas temperaturas. Los derrames pueden causar humo y los derrames grasosos se pueden encender. Caliente los aceites lentamente a bajo o mediano calor.
- b. Siempre PRENDA la campana cuando cocine a altas temperaturas o al flamear alimentos (i.e. Crepas Suzette, Cerezas Jubilee, Filete de Pimienta Flameado).
- c. Limpie los ventiladores frecuentemente. No se debe acumular grasa en el ventilador o el filtro.
- d. Utilice ollas de tamaños adecuados. Siempre use utensilios de cocina apropiados para el tamaño de los elementos superficiales.

#### En caso de un fuego

ADVERTENCIA - PARA REDUCIR EL RIESGO DE LESIONES A PERSONAS DEBIDO A UN INCENDIO DE GRASA, OBSERVE LO SIGUIENTE:

- a. APAGUE LAS LLAMAS con una tapa ajustada, bandeja de horno u otra bandeja de metal, luego trate de apagar el quemador de gas. TENGA CUIDADO Y EVITE QUEMADURAS. Cuando las llamas no se apagan de inmediato, EVACÚE EL LUGAR Y LLAME A LOS BOMBEROS.
- b. NUNCA LEVANTE UNA OLLA EN LLAMAS. Se puede quemar.
- c. NO UTILICE AGUA, incluyendo trapos o toallas húmedas en incendios de grasa - puede resultar una explosión violenta de vapor.
- d. Utilice un extinguidor SOLAMENTE cuando:
  1. Usted sepa que tiene un extinguidor de fuego de la Clase ABC, y sabe cómo manejarlo
  2. El incendio es pequeño y está contenido en el área donde comenzó.
  3. Se está llamando a los bomberos.
  4. Usted puede combatir el fuego con su espalda hacia la salida.

Sofoque un incendio de grasa con la tapa de una olla o con bicarbonato de sodio.

ADVERTENCIA -No opere el ventilador en caso de un fuego en la parrilla.

---

# Comenzar

## Antes de comenzar

Se debe prender el ventilador 5 minutos antes de cocinar para establecer las corrientes ascendentes de aire por la campana. Esto garantiza que al producirse calor, humo, humedad, grasa u olores de cocinar, éstos sean transportados hacia afuera en lugar de desplazarse a las otras habitaciones. Use las velocidades bajas para el uso normal y las velocidades más altas para fuertes olores u humos.

**Una nota acerca de las corrientes de aire:** Las corrientes que pasan encima de la estufa o la parrilla reducirán la efectividad de la campana. Tales corrientes deben evitarse si es posible. Se logra la mejor ventilación en la cocina donde las únicas corrientes de aire son aquellas creadas por el ventilador mismo.

---

# Operación

## Acerca del aparato

### Características



La campana usa botones para activar los controles.

### Operación

#### Luz

Oprima  para prender o apagar las luces.

#### Ventilador

Oprima el botón  para prender el ventilador o para aumentar la velocidad del ventilador. Oprima el botón  para reducir la velocidad del ventilador.

Oprima el botón  para apagar el ventilador.



Figura 1: Controles

---

# Limpieza y mantenimiento

## Cuidado y limpieza

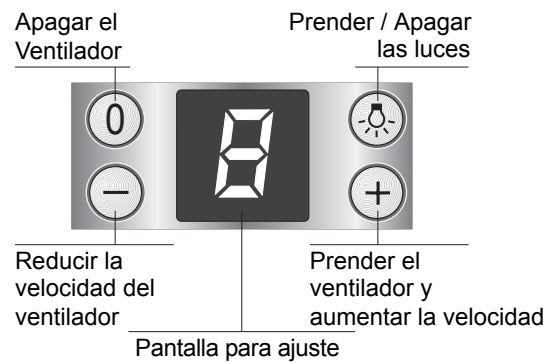
### Limpieza



**ADVERTENCIA:** Asegúrese que se haya enfriado toda la campana (incluyendo los filtros y los focos) y que se haya solidificado la grasa antes de intentar de limpiar alguna parte del aparato.

**NO USE lo siguiente!**

- Esponjillas abrasivas tal como las que son hechas de fibra metálica SOS®, Brillo® o de una malla de plástico.
- Detergentes y limpiadores abrasivos como Comet®, Ajax® y Zud®.
- Productos inflamables como gasolina y parafina.

### Superficie de la campana

**Superficies de acero inoxidable:** Limpie y seque el acero inoxidable en la misma dirección del grano. No aplique demasiada presión, que podría dañar la superficie. Para quitar las huellas digitales y darle un mayor brillo a la campana, utilice detergentes como Stainless Steel Magic®. No permita que los compuestos de limpieza tengan contacto con el acero inoxidable por períodos alargados.

### Filtros



**PRECAUCIÓN:** Mantenga limpios los filtros para evitar el riesgo de un incendio. La grasa acumulada en los filtros puede derretirse y entrar en las aberturas de ventilación.

### Filtro de aluminio

La campana tiene un filtro removible de aluminio que se debe limpiar cuando se acumula grasa. Se pueden limpiar los filtros con jabón y agua o en la lavavajillas. Cuando se usa la campana encima de un asador, wok u otra aplicación con alto contenido de grasa, puede que se requiera una limpieza más frecuente.

Quite el filtro para limpiarlo: empuje la agarradera hacia adentro y jale hacia abajo. La parte frontal sale primero. Luego jale la parte trasera hacia abajo y sáquela.

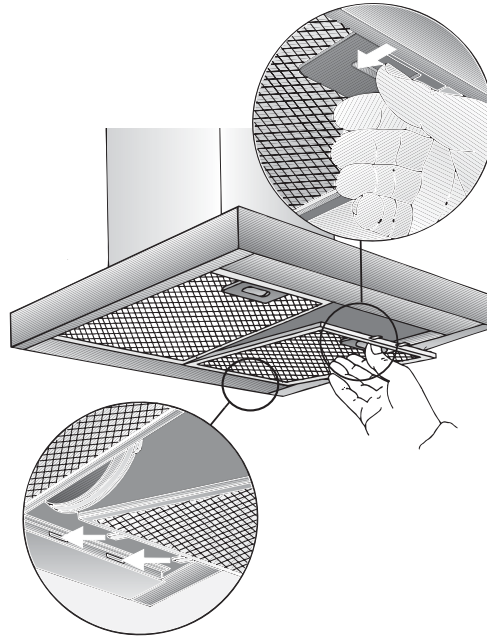

**Figura 2: Filtro**

Para reemplazar los filtros: primero inserte los extremos traseros, luego sosteniendo las agarraderas, empuje hacia adentro y arriba hasta que los filtros queden en su lugar.

### **Filtro de carbón**

Se usa un filtro de carbón solamente con una unidad de recirculación. Se usa adicionalmente al filtro de aluminio explicado previamente. Los filtros de carbón son desechables. No se pueden limpiar o volver a usar. Con un uso normal (1 a 2 horas por día), se debe reemplazar el filtro de carbón una vez por año. Contacte a su distribuidor para pedir repuestos de su filtro de carbón.

No use la parrilla con la campana desensamblada para asegurar una ventilación adecuada.

Quitar el filtro para reemplazarlo: Quite el filtro de aluminio y guárdelo en un lado. Luego quite el filtro de carbón. Empuje el pestillo en el frente del filtro de carbón. Jale hacia abajo y sáquelo. Deseche el filtro.

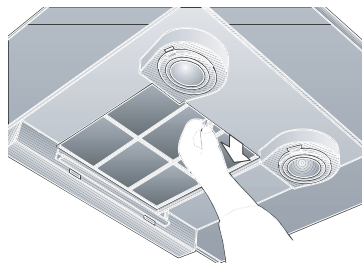

Quitar el filtro de carbón

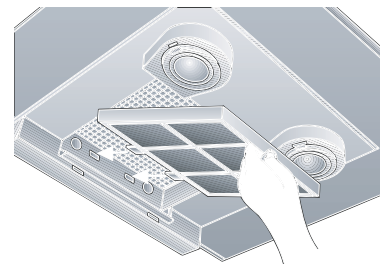

Instalar el filtro de carbón

**Figura 3: Filtro de carbón**

Instalar el repuesto del filtro: Inserte las ranuras en los orificios en la pared trasera de la campana. Presionando el sujetador hacia adentro, empuje el frente hacia arriba hasta que entre en su lugar. Suelte el sujetador.

## Botones

Limpié con agua jabonosa o detergentes caseros como Fantastic® o Formula 409®, enjuague bien y seque con un trapo limpio para evitar machas de agua.

# Mantenimiento

## Mantenimiento

Se pueden realizar los siguientes procedimientos de mantenimiento sin la ayuda de un proveedor de servicios. Siempre contacte a un proveedor de servicios para otras reparaciones.

## Luces

Use un foco de halógeno de 12V (máx. 20Watt) con una base G4 de dos pines.

Nota: Apague las luces y el ventilador y permita que se enfrien las luces antes de manejarlos. Si las luces no funcionan tras la instalación, revise que los focos fueron insertados correctamente.



**PRECAUCIÓN: APAGUE LA CORRIENTE EN EL CORTACIRCUITOS ANTES DE QUITAR UN FOCO DAÑADO. NUNCA TOQUE LOS FOCOS INMEDIATAMENTE DESPUÉS DE HABERLOS USADO. LOS FOCOS SE QUEDAN CALIENTES POR VARIOS MINUTOS.**

## Reemplazar un foco

Nota: NO toque un foco nuevo de halógeno con sus dedos. Agarre el foco con una toalla limpia de papel o un pañuelo de limpieza facial. Los aceites en su piel pueden reducir la longevidad del foco.

Use un pequeño destornillador plano (o su uña) para quitar el lente. Jale el foco

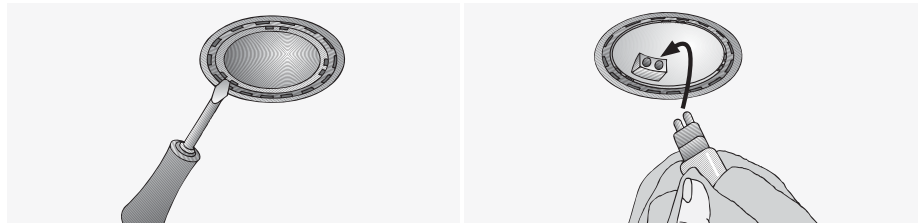

**Figura 4: Reemplazar un foco**

dañado del portalámparas y sáquelo. Presione los pines en la base del foco en el portalámparas hasta que quede totalmente sentado el foco. Vuelva a poner el lente.

# Servicio

## Autoayuda

### Resolver problemas

Use estas sugerencias antes de solicitar servicio para evitar cargos innecesarios. Cuando llame para solicitar servicio, por favor tenga a la mano su número de serie y modelo.

**Tabla 1: Resolver problemas**

| Problema                                            | Posibles Explicaciones                                                                                                                                                                                                                                                                                                                                                                                                |
|-----------------------------------------------------|-----------------------------------------------------------------------------------------------------------------------------------------------------------------------------------------------------------------------------------------------------------------------------------------------------------------------------------------------------------------------------------------------------------------------|
| Ruido durante la operación                          | Un poco de ruido es normal debido a la vibración y el movimiento del aire. Un ruido excesivo indica una de las siguientes condiciones: <ul style="list-style-type: none"><li>• El ducto está muy pequeño.</li><li>• El ducto está muy grande.</li><li>• El ducto está suelto.</li><li>• La transición está muy pequeña o muy floja.</li><li>• Los tornillos en las partes de la moldura, etc. están flojos.</li></ul> |
| No funciona el motor del ventilador                 | <ul style="list-style-type: none"><li>• La alimentación eléctrica a la campana es insuficiente.</li><li>• Los cables no están conectados completamente.</li></ul>                                                                                                                                                                                                                                                     |
| Las luces debajo de la campana zumban               | Un zumbido ligero es normal.                                                                                                                                                                                                                                                                                                                                                                                          |
| La operación de la campana activa el cortacircuitos | <ul style="list-style-type: none"><li>• El cableado está incorrecto.</li><li>• El circuito no está correcto.</li></ul>                                                                                                                                                                                                                                                                                                |

### Placa con información del producto

La placa de información indica el número de serie y del modelo. Se encuentra debajo del filtro.

Guarde su factura o comprobante de compras para validar la garantía cuando se necesite servicio.

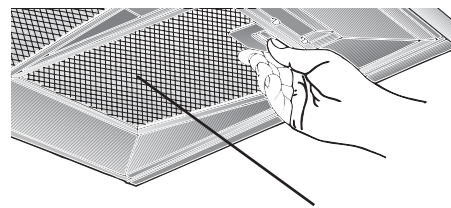

La placa de información está detrás del filtro

**Figura 5: Ubicación de la placa de información**



# Garantía

## Información general

Las garantías ofrecidas por BSH Home Appliances Corp. en esta Declaratoria de Garantía Limitada aplican sólo a la Campana de Ventilación (“campana”) y el Ventilador Interno de BSH que usted compró, el primer usuario comprador, siempre y cuando la Parrilla fue adquirida (1) para su uso y no para la reventa y (2) en los Estados Unidos o Canadá y que se encuentra en el país de la compra. El término “Fecha de Instalación” que se usa en esta Declaratoria de Garantía Limitada, se refiere a la fecha más temprana cuando se instala la campana y el ventilador interno o diez (10) días laborales después de la fecha de compra de la campana y del ventilador interno por el primer usuario comprador. Las garantías declaradas aquí aplican sólo al primer usuario comprador y no se pueden transferir.

## Garantía limitada estándar

BSH garantiza que su campana y el ventilador interno están libres de defectos en materiales y mano de obra por un período de doce (12) meses a partir de la Fecha de Instalación. Durante el período de garantía, BSH o su centro de servicio autorizado va a reparar o reemplazar, a su discreción, cualquier campana o ventilador interno que resulte defectuoso bajo condiciones de uso normal sin costo alguno. Todas las partes y componentes removidos se volverán propiedad de BSH, a discreción de BSH. Todas las partes reemplazadas y/o reparadas asumirán la identidad de la parte original para los propósitos de esta garantía y esta garantía no se puede extender con respecto a tales partes.

## Otras condiciones de las garantías limitadas

Las garantías otorgadas en esta Declaratoria de Garantía Limitada excluyen defectos o daños que resultan de (1) el uso de la campana o del ventilador interno en un modo diferente de su uso normal y usual (el uso comercial de la campana o del ventilador interno no se considera normal o usual), (2) mal uso, abuso, accidentes o negligencia, (3) operación, mantenimiento, instalación no apropiada o servicio no autorizado, (4) ajustes o alteraciones o modificaciones de cualquier tipo, (5) el hecho de no cumplir con los códigos eléctricos y/o de construcción estatales, local y municipales que pueden aplicar, (6) derrames de alimentos o líquidos, y (7) fuerzas externas como inundaciones, fuegos, casos fortuitos u otras circunstancias más allá del control de BSH. También se excluyen raspaduras y daños en superficies externas y partes expuestas de la campana y del ventilador interno donde se alteró o se quitó el número de serie. Al grado permitido por la ley, esta garantía establece sus remedios exclusivos con respecto a los productos cubiertos por ésta, sin importar si la reclamación surge en contrato o agravio (incluyendo la responsabilidad estricta, y negligencia), etc. BSH no será responsable de daños, pérdidas o gastos consecuenciales o incidentales. **ESTA GARANTÍA SUSTITUYE TODAS LAS OTRAS GARANTÍAS EXPRESAS. CUALQUIER GARANTÍA IMPLICADA POR LA LEY, YA SEA DE COMERCIALIZACIÓN O APTITUD PARA ALGÚN PROPÓSITO PARTICULAR, SERÁ EFECTIVA SOLAMENTE POR EL PERÍODO EFECTIVO EXPRESADO EN ESTA GARANTÍA.** Ningún intento de alterar, modificar o enmendar esta garantía será efectivo a menos que haya sido autorizado por escrito por un ejecutivo de BSH.

## Cómo obtener servicio de garantía

Cómo obtener servicio de garantía: Para obtener el servicio de garantía para la campana y el ventilador interno, usted debe contactar al centro de servicio autorizado por BSH más cercano o al Centro de Soporte al Cliente de BSH, 5551 McFadden Avenue, Huntington Beach, CA 92649, 800/944-2904. Por favor tenga a la mano su número de modelo y número de serie cuando llame. Están impresos en el panel interior izquierdo de la campana y en el fondo del ventilador interno.

## Aviso para propietarios en California

Si su campana o el ventilador interno requiere de servicio de garantía y no existe un centro de servicio autorizado de BSH cerca de usted, puede notificar al revendedor de BSH con el cual usted compró la campana o el ventilador interno. Si el revendedor de BSH no repara o reemplaza las partes defectuosas, o no le devuelve parcialmente el precio de su compra (donde aplica), usted puede llevar la campana o el ventilador interno a cualquier taller grande o centro de reparación de aparatos electrodomésticos para su reparación y todos los gastos razonables serán reembolsados, siempre y cuando los costos están justificados por escrito y el trabajo realizado está cubierto por esta garantía. BSH no reembolsará ningún gasto de reparación bajo la presente que exceda el valor depreciado de la campana o del ventilador interno.



# BOSCH

YOUR LIFE. OUR INSPIRATION.