



Thinking of you
Electrolux



EN FREEZER
FR CONGÉLATEUR
ES CONGELADOR

USE AND CARE GUIDE
GUIDE D'UTILISATION ET D'ENTRETIEN
GUIA DE USO Y CUIDADO



2 Búsqueda de la información

Lea y guarde esta guía

Gracias por elegir Electrolux, nuestra nueva marca premium de electrodomésticos. Esta Guía de uso y cuidado es parte de nuestro compromiso con la satisfacción del cliente y la calidad del producto durante la vida útil de su nuevo electrodoméstico.

Mantenga un registro para referencia rápida

Fecha de compra

Número de modelo Electrolux

Número de serie Electrolux



NOTA

El registro del producto permite que Electrolux tenga mayor capacidad para prestarle servicio. Puede registrarse en línea en www.electroluxappliances.com o enviando su Tarjeta de registro de producto por correo.

¿Preguntas?

Para obtener asistencia telefónica en EE. UU. y Canadá:

1-877-4ELECTROLUX (1-877-435-3287)

Para soporte en línea e información del producto visite :

<http://www.electroluxappliances.com>

Índice

Búsqueda de la información.....	2
Seguridad	3
Descripción general de las funciones....	5
Instalación	6
Instalación de la manija de la puerta... 7	
Nivelado	8
Extracción de la puerta y control de temperatura.	9
Control electrónico y alarmas.....	10
Alarmas y Modo Sabbath	11
Filtro de aire e iluminación Luxury Design™.....	12
Suministro de agua.....	13
Conexión del suministro de agua	14
Servicio de hielo.....	15
Componentes de almacenamiento.....	16
Ahorro de energía y cuidado y limpieza.....	18
Soluciones a problemas comunes	21
Información de la garantía	24

Listado de verificaciones de instalación

Puertas

- Las manijas están bien colocadas y firmes
- La puerta sella completamente el gabinete por todos los costados
- La puerta del congelador está nivelada en toda la parte superior

Nivelado

- El congelador está nivelado de lado a lado y de adelante hacia atrás
- La rejilla inferior está correctamente colocada en el congelador
- El gabinete está firmemente fijado en todas las esquinas

Alimentación eléctrica

- La alimentación eléctrica doméstica está encendida
- El congelador está enchufado

Filtro de aire

- El filtro de aire está instalado

Verificaciones finales

- Se ha quitado el material de embalaje
- Se han configurado las temperaturas del congelador
- El suministro de agua está abierto
- Se ha enviado la tarjeta de registro

Instrucciones importantes para la seguridad

Precauciones de seguridad

No intente instalar u operar su unidad hasta que haya leído las precauciones de seguridad en este manual. Los elementos de seguridad en este manual están etiquetados con Peligro, Precaución Atención, basados en el tipo de riesgo.

Definiciones

 Éste es el símbolo de las alertas de seguridad. Se usa para advertirle sobre posibles riesgos de lesiones personales. Obedezca todos los mensajes de seguridad que lleven este símbolo para evitar posibles lesiones o la muerte.



PELIGRO

Una indicación de PELIGRO representa una situación inminentemente peligrosa que, si no se evita, tendrá como resultado la muerte o una lesión grave.



ADVERTENCIA

Una indicación de ADVERTENCIA representa una situación potencialmente peligrosa que, si no se evita, podrá tener como resultado la muerte o una lesión grave.



ATENCIÓN

Una indicación de ATENCIÓN representa una situación potencialmente peligrosa que, si no se evita, puede tener como resultado una lesión leve o moderada.



IMPORTANTE

Indica información de instalación, operación o mantenimiento que es importante pero no se relaciona con ningún peligro.

Seguridad general



ADVERTENCIA

Lea todas las instrucciones de seguridad antes de usar su nuevo refrigerador.

- No guarde ni use gasolina u otros líquidos inflamables cerca de este o cualquier otro electrodoméstico. Lea las etiquetas del producto para obtener advertencias con respecto a inflamabilidad u otros peligros.
- No opere el electrodoméstico en presencia de vapores explosivos.

- Evite el contacto con cualquier pieza móvil del productor automático de hielo.
- Quite todas las grapas de la caja para evitar lesiones. Las grapas también pueden dañar el acabado si entran en contacto con otros electrodomésticos o muebles.

Seguridad de los niños

Materiales de embalaje:

- Las cajas de embalaje cubiertas con alfombras, colchas, láminas de plástico o revestimiento elástico pueden quedar herméticamente cerradas y producir asfixia rápidamente.
- Destruya o recicle la caja y las bolsas de plástico del producto, y cualquier otro material de embalaje exterior inmediatamente después de abrir la caja del unidad. Nunca se debe permitir que los niños jueguen con estos artículos.

Sofocamiento y riesgo de que los niños queden atrapados:

Estos problemas no han quedado en el pasado. Ya sea que estén descartados, abandonados o almacenados temporalmente (incluso por unas pocas horas), los electrodomésticos descuidados son peligrosos. Tome las precauciones listadas debajo.

Eliminación correcta de electrodomésticos

Es muy importante que se apliquen métodos responsables de reciclaje o eliminación de electrodomésticos. Consulte a su empresa de servicios públicos o visite www.recyclemyoldfridge.com para obtener más información sobre la forma de desechar su unidad vieja.

Antes de reciclar o desechar su antiguo electrodoméstico:

- Quite las puertas.
- Deje los estantes y canastos en su lugar para que los niños no puedan meterse adentro fácilmente.
- Haga retirar el refrigerante y el aceite del compresor por un técnico de servicio calificado.

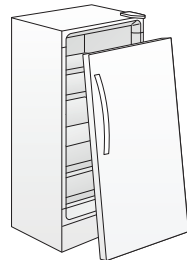

4 Seguridad

Información eléctrica



ADVERTENCIA

Debe seguir estos lineamientos para asegurarse de que los mecanismos de seguridad de su electrodoméstico funcionen correctamente.

- La unidad debe estar enchufado en un tomacorrientes eléctrico de 115 voltios, 60 Hz, CA solamente, no GFCI, donde no puede haber enchufado ningún otro aparato. El cable eléctrico del artefacto viene con un enchufe de tres patas con conexión a tierra, para protegerlo contra el peligro de las descargas eléctricas. Debe enchufarse directamente en un tomacorrientes de tres patas con conexión a tierra adecuada. El tomacorrientes debe estar instalado de acuerdo con los códigos y las ordenanzas locales. Consulte a un electricista calificado. No use un prolongador o un enchufe adaptador.
- Si el cable eléctrico está dañado, debe ser reemplazado por el fabricante, un técnico de servicio o cualquier otra persona calificada.
- No tire del cable para desenchufar el electrodoméstico. Sujete siempre el enchufe con firmeza y sáquelo directamente del tomacorrientes para evitar daños al cable eléctrico.
- Para evitar una descarga eléctrica, desenchufe la unidad o apague el interruptor que suministra energía a la unidad en la posición de apagado antes de limpiarla y antes de reemplazar una bombilla o una luz LED.
- Puede haber problemas de funcionamiento si se presentan variaciones de 10% o más en el voltaje. La operación del electrodoméstico con energía insuficiente puede dañar el compresor. Este daño no está cubierto por la garantía.
- No enchufe la unidad en un tomacorrientes activado por un conmutador o cordón, para evitar que el electrodoméstico se apague por accidente.



IMPORTANTE

Para desconectar la energía de la unidad, desenchúfela o cambie el interruptor que suministra energía a la unidad a la posición de apagado.

Receptáculo de pared con conexión a tierra

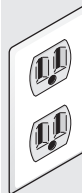

En ninguna circunstancia corte, elimine o desvíe la clavija de conexión a tierra.



Cable de alimentación de 3 clavijas con conexión a tierra

Comprensión de funciones y términos

Su electrodoméstico Electrolux está diseñado para su máxima comodidad y flexibilidad de almacenamiento. La siguiente ilustración tiene por objeto ayudarlo a familiarizarse con las características y la terminología del producto.



NOTA

*Las características pueden variar según el modelo.

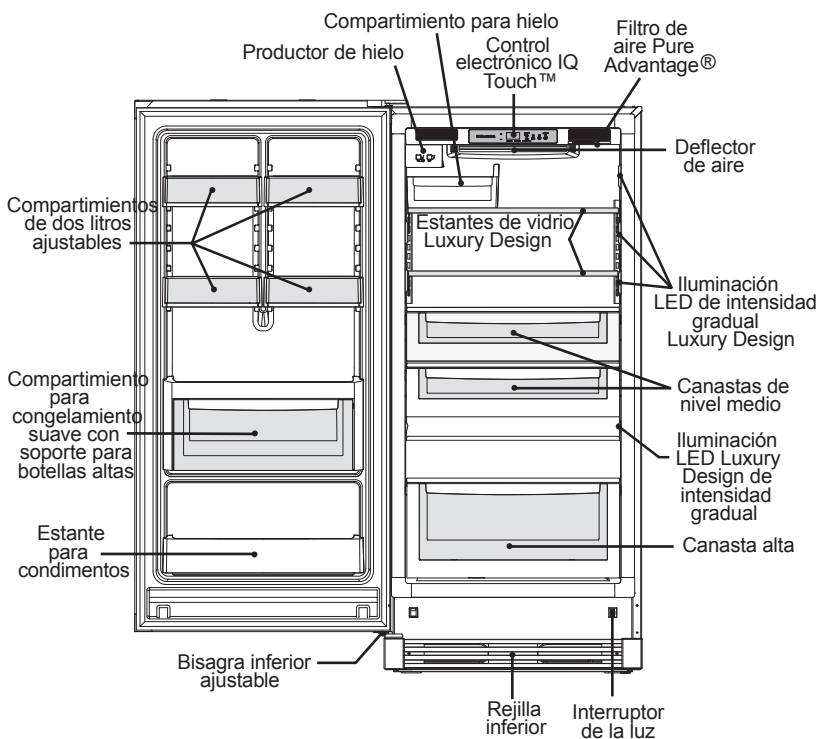

6 Instalación

Herramientas necesarias

Necesita las siguientes herramientas:

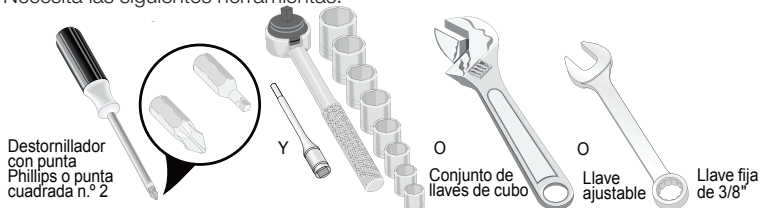

Esta "Guía de uso y cuidado" le ofrece instrucciones generales de instalación y operación de su modelo. Recomendamos utilizar un profesional de servicio o contratista de cocina para instalar su electrodoméstico. Use la unidad únicamente de acuerdo con las instrucciones de esta Guía. **Antes de encender el electrodoméstico, siga estos primeros pasos importantes.**

Ubicación

- Seleccione un lugar que esté cerca de un tomacorrientes eléctrico no GFCI con conexión a tierra. **No** use un prolongador o un enchufe adaptador.
- De ser posible, coloque la unidad alejado de la luz solar directa y lejos de la cocina, el lavavajillas u otras fuentes de calor.
- El electrodoméstico debe instalarse en un suelo nivelado y lo suficientemente firme como para soportar el peso de un unidad completamente lleno.
- En el caso de los modelos con productor automático de hielo, se debe tener en cuenta la ubicación del suministro de agua.



ATENCIÓN

NO instale el electrodoméstico en un lugar donde la temperatura pueda bajar a menos de los 40 °F (13 °C) o elevarse por encima de los 110 °F (43 °C). El compresor no podrá mantener las temperaturas adecuadas dentro de la unidad.

NO bloquee la rejilla inferior en la parte frontal inferior del electrodoméstico. Es esencial una circulación de aire suficiente para el funcionamiento adecuado de su unidad.



NOTA

Las paredes exteriores de la unidad pueden calentarse a medida que el compresor trabaja para transferir calor desde el interior. Se pueden esperar temperaturas de hasta 30 °F más cálidas que la temperatura ambiente.

Instalación

- Debe dejar los siguientes espacios para facilitar la instalación, la circulación correcta del aire, y las conexiones eléctricas y de las tuberías de agua.

Lados	3/8" (9,5 mm)
Parte superior y posterior	1" (25,4 mm)
- Deje lugar para el kit de molduras en caso de que se instale con la unidad.



NOTA

Si su electrodoméstico se instala con la bisagra de la puerta contra una pared, es posible que tenga que dejar un espacio adicional para que la puerta pueda abrirse con mayor amplitud.



NOTA

Las puertas del electrodoméstico están diseñadas para cerrarse solas cuando están abiertas con una apertura de 20 grados.

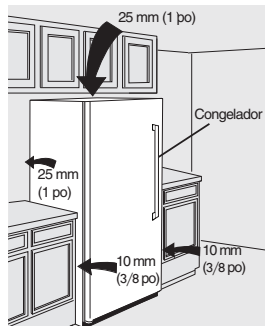

Montaje de la manija de la puerta Instrucciones

1. Retire la manija del cartón y cualquier otro embalaje protector.
2. Posicione las tapas de los extremos de la manija del congelador sobre los pernos de tope inferiores y superiores instalados previamente (A) que están ajustados a la puerta, asegurándose de que los orificios para el conjunto de tornillos apunten hacia la parte exterior de la puerta si se instalará una unidad simple o la puerta del congelador (si instala el congelador apropiado).
3. Mientras sujeta firmemente la manija contra la puerta, ajuste los tornillos Allen inferiores y superiores (B) con la llave Allen suministrada.

Repita los pasos 2 y 3 para instalar la manija del refrigerador (si instala el refrigerador apropiado). Asegúrese de que los orificios para los tornillos del conjunto apunten hacia la puerta del refrigerador.



NOTA

Todos los tornillos deben ajustarse y ligarse al ras (el tornillo de tipo Allen debe ubicarse justo por debajo de la superficie de la tapa del extremo) de la tapa del extremo de la manija. Las tapas del extremo deben girarse hasta que queden ajustadas a la puerta del refrigerador sin ninguna separación.

Extracción de la rejilla inferior

Para retirar la rejilla inferior, utilice un destornillador Phillips y retire los dos tornillos que sostienen la rejilla inferior al gabinete. Luego retire la rejilla de la unidad.

Nivelado

- El congelador debe tener todas las esquinas inferiores apoyadas firmemente sobre un suelo sólido.
- El suelo debe ser lo suficientemente fuerte como para soportar un congelador totalmente cargado.
- Es MUY IMPORTANTE que el congelador esté nivelado para que funcione correctamente.

Si el congelador no se nivela durante la instalación, la puerta puede desalinearse y no cerrar o sellar adecuadamente, causando problemas de humedad, enfriamiento o aparición de escarcha.

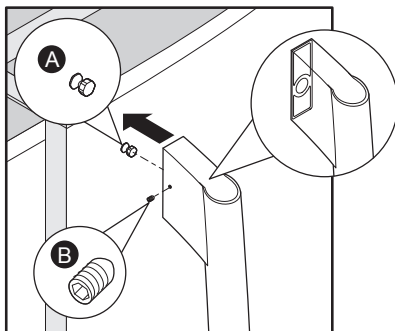

Instalación de unidad simple

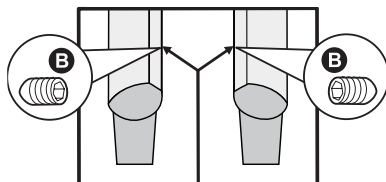

Asegúrese de que los tornillos del conjunto de manijas estén enfrentados con las puertas cerradas.

Cómo hacer concordar la instalación de la manija de la puerta del congelador y del refrigerador

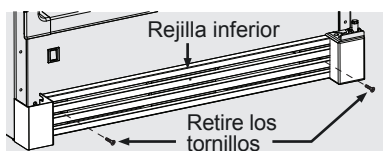

8 Nivelado

Para nivelar el congelador:

Mientras la unidad está apoyada sobre su parte posterior para retirar el patín de madera, observe la ubicación de los cuatro (4) niveladores de patas instalados en cada esquina. Estos niveladores de patas se utilizarán para nivelar el congelador y ajustar la altura. Use un nivel de carpintero para nivelar el congelador desde adelante hacia atrás y de lado a lado. Ajuste las patas de nivelación de plástico de adelante, de manera que la puerta cierre fácilmente cuando se deje entreabierta.



NOTA

Asegúrese de dejar espacio para el kit de nivelación y molduras si se instalará con la unidad.

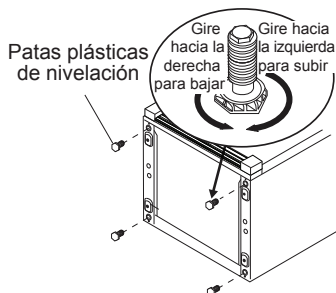

Instrucciones para nivelar las puertas para concordancia del par Refrigerador alto / Congelador alto:

- Nivele la puerta de la primera unidad utilizando los cuatro niveladores y deslice la unidad hasta su lugar. Vuelva a comprobar el nivel y ajuste de ser necesario.
- Mida la distancia desde el suelo hasta la parte inferior de la puerta en la primera unidad. Ajuste y nivele la segunda unidad de modo que la altura de la puerta coincida.
- **Ajustes de nivel de las patas:**
Una vuelta completa de los cuatro niveladores de las patas elevará la puerta en 5/32".
- Deslice la segunda unidad a su lugar dejando un espacio mínimo de 3/16" entre las unidades a fin de que quede espacio para la apertura de las puertas.

- Este último paso puede requerir al menos una extracción de la segunda unidad para alinear adecuadamente las unidades en una aplicación "incorporada".

Nivelado de la puerta con bisagra ajustable

Utilice el ajuste de bisagra inferior para ajustar la altura de la puerta y para el espaciado final del gabinete. Utilice una llave o una llave de cubo de 7/16" para ajustar el tornillo a la parte inferior de la bisagra inferior.

Ajuste de las puertas para concordancia del par Refrigerador alto / Congelador alto

Las puertas también pueden ajustarse de lado a lado con la bisagra ranurada para alinear las puertas en forma paralela. Desajuste los dos pernos con una llave 3/8" y un tornillo con el destornillador Phillips. Gire las puertas hasta que se encuentren paralelas, luego vuelva a ajustar los tornillos de manera segura. (Vea la ilustración de abajo.)

Ajuste de la bisagra inferior para nivelar las puertas del par Refrigerador alto / Congelador alto

Para nivelar las puertas mediante la bisagra inferior ajustable (algunos modelos):

1. Si la puerta del refrigerador está más abajo que la del congelador, eleve la primera girando el tornillo en el sentido de las agujas del reloj con una llave de cubo de 7/16 pulgadas. (Vea la ilustración de abajo.)
2. Si la puerta del refrigerador está más abajo que la del congelador, eleve la primera girando el tornillo en el sentido de las agujas del reloj con una llave de cubo de 7/16 pulgadas. (Vea la ilustración de abajo.)

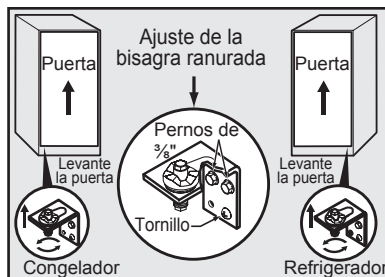

Extracción de la puerta

Si se debe retirar la puerta:



ATENCIÓN

Las puertas son pesadas. Se recomienda que dos personas retiren o reemplacen el ensamble de la puerta del gabinete.

- Desenchufe la unidad o cambie el interruptor que suministra energía a la unidad a la posición de apagado.
- Retire la cobertura plástica de la bisagra superior.
- Mantenga la puerta en su lugar mientras retira la bisagra superior del gabinete.
- Retire los dos pernos de cabeza hexagonal de $\frac{3}{8}$ " de la bisagra superior con una llave de cubo o una llave de $\frac{3}{8}$ ".
- Eleve la puerta y retire hacia arriba y hacia afuera del gabinete hasta que se libere del eje de la bisagra inferior montado en el frente del gabinete.
- Para reemplazar la puerta, invierta los procedimientos de arriba y ajuste en forma segura todos los tornillos para evitar que la bisagra se deslice.

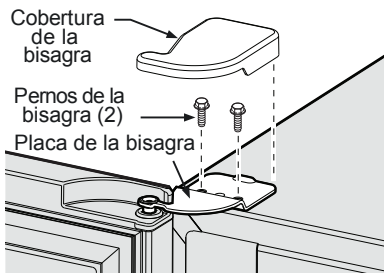

Configuración del control electrónico IQ Touch™

PERÍODO DE ENFRIADO

A fin de lograr un almacenamiento seguro de los alimentos, deje pasar cuatro (4) horas para que el electrodoméstico se enfríe completamente. La unidad trabajará de manera continua durante las primeras horas.

CONTROL ELECTRÓNICO IQ TOUCH™

El control electrónico IQ Touch™ se encuentra ubicado dentro del electrodoméstico. La temperatura está predeterminada de fábrica para brindar temperaturas satisfactorias para el almacenamiento de alimentos. Sin embargo, el control de temperatura se puede regular a fin de ofrecer diferentes temperaturas para su satisfacción personal.

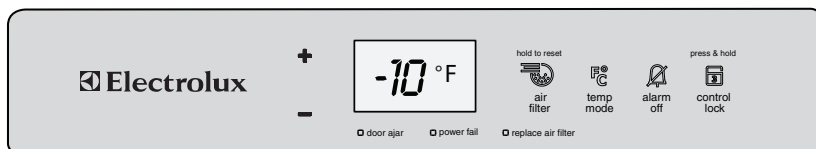

Para regular la configuración de temperatura, en el panel de control presione la tecla ARRIBA (+) para temperatura más cálida y la tecla ABAJO (-) para temperatura más fría. Espere varias horas entre los ajustes para que la temperatura se estabilice. La unidad se puede regular entre -23 °C (-10 °F) y -12 °C (10 °F). Al presionar la tecla MODO DE TEMPERATURA, la pantalla de temperatura cambiará entre $^{\circ}\text{F}$ y $^{\circ}\text{C}$.

Para apagar el electrodoméstico, presione la tecla ARRIBA (+) hasta que aparezca la configuración de temperatura más cálida de -12 °C (10 °F) en la pantalla. Luego presione la tecla ARRIBA (+) tres (3) veces en menos de tres (3) segundos para apagar la unidad. La palabra "APAGADO" se desplazará por la pantalla. Para volver a encender la unidad, presione la tecla ABAJO tres (3) veces en menos de tres (3) segundos. El control exhibirá entonces -12 °C (10 °F) y se puede regular en la temperatura deseada.

10 Control electrónico y alarmas

Funciones del control electrónico IQ Touch™

Reemplace el filtro de aire

Cuando el LED de "REEMPLACE EL FILTRO DE AIRE" es de color amarillo, se debe cambiar el filtro de aire. El control señalará el reemplazo de filtro de aire luego de 3600 horas de operación del refrigerador. Luego de reemplazar el filtro de aire, reinicie el temporizador de filtro de aire presionando la tecla de FILTRO DE AIRE durante 3 segundos. El LED de "REEMPLACE EL FILTRO DE AIRE" se iluminará de color verde durante tres (3) segundos, para confirmar el reinicio del temporizador.

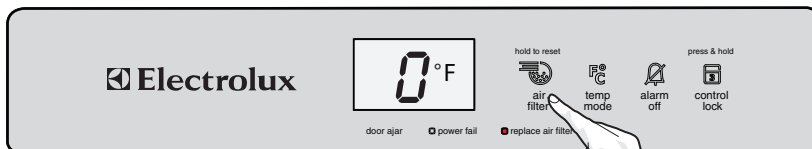

Traba de control

Para deshabilitar las teclas en el control, comience presionando la tecla de TRABA DE CONTROL durante tres segundos hasta que se exhiba "LO" durante 1 segundo. Con el control bloqueado, cuando se presionan las teclas en el panel de control, aparecerá "LO". Para desbloquear el control, presione la tecla TRABA DE CONTROL durante tres segundos. En la pantalla, aparecerá "UL" durante un segundo.

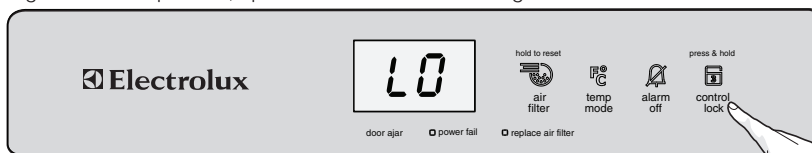

Corte de energía

La luz indicadora de CORTE DE ENERGÍA le informa que debido a un corte de energía, la temperatura del gabinete excedió los -5 °C (23 °F). Si el corte de energía duró más de una (1) hora, la pantalla alterna entre exhibir la duración del corte de energía (Horas y LED DE DURACIÓN se iluminan en la pantalla) y la temperatura del gabinete (°F o °C se ilumina) cada ½ segundo. Esta característica de seguridad le ayudará a determinar qué acción de alimento deteriorado tomar.

La luz indicadora de Corte de energía y la pantalla de duración se pueden apagar presionando la tecla ALARMA APAGADA.

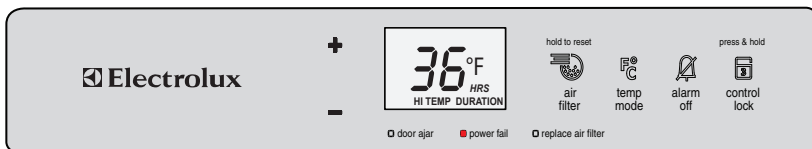

Alarmas

Existen cuatro condiciones posibles que causarán que suene el tono de alarma.

Alarma de temperatura elevada

Si la temperatura dentro del gabinete supera los -5 °C (23 °F) durante 1 hora o más de funcionamiento normal, se iluminará el LED de TEMPERATURA ELEVADA, sonará el alerta de TEMPERATURA ELEVADA y la temperatura del gabinete aparecerá en la pantalla. El LED y la alarma de temperatura permanecerán activos hasta que la temperatura del gabinete sea inferior a -5 °C (23 °F).

La alarma audible puede apagarse presionando la tecla ALARMA APAGADA.

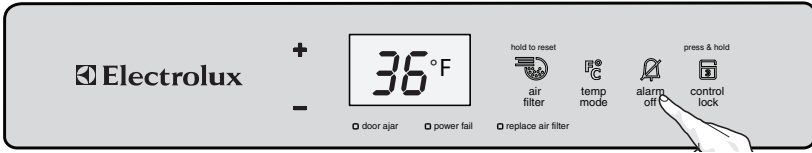

Alarma de puerta entreabierta

Esta alarma sonará para alertarlo de que la puerta ha estado abierta durante 5 minutos o más. El LED DE PUERTA ENTREABIERTA se iluminará y sonará la alarma audible hasta que la puerta se cierre.

La alarma audible puede apagarse presionando la tecla ALARMA APAGADA o cerrando la puerta. Si la puerta permanece entreabierta durante 15 minutos, la luz interna se apagará.

Alarma de error del sensor de temperatura

La alarma de sensor le indica que existe un problema con un sensor de temperatura. La alarma audible sonará después de una (1) hora y la pantalla alternará entre "E8" o "E9" y -23 °C (-10 °F) a intervalos de ½ segundo. El control luego entrará en un modo en el que el electrodoméstico funciona manteniendo la temperatura del gabinete configurada de fábrica.

La alarma audible puede apagarse presionando la tecla ALARMA APAGADA.

Alarma de tecla atascada

La alarma de tecla atascada sonará si el control lee una presión sobre una tecla durante más de 30 segundos. La alarma audible sonará durante un máximo de un minuto y luego se detendrá automáticamente. La pantalla alternará entre "E7" y -23 °C (-10 °F) a intervalos de ½ segundo. El control luego entrará en un modo en el que la unidad funciona manteniendo la temperatura del gabinete configurada de fábrica hasta que se resuelva el problema.

La alarma audible puede apagarse presionando la tecla ALARMA APAGADA.

Modo Sabbath

El Modo Sabbath es una función que desactiva partes del electrodoméstico y los controles según la observancia semanal del Sabbath y de los días festivos religiosos de la comunidad judía ortodoxa.

Para iniciar o cancelar el Modo Sabbath mantenga presionadas las teclas de TRABA DE CONTROL y MODO DE TEMPERATURA al mismo tiempo durante (3) segundos. Ahora aparecerá "Sb" en la pantalla y sonará el tono de confirmación. Cuando la energía CA circula mientras el control se encuentra en modo Sabbath, el control ingresa al modo Sabbath automáticamente. Aparecerá nuevamente "Sb" en la pantalla. Mientras se encuentra en Modo Sabbath, aparecerá "Sb" en la pantalla durante un segundo si se presiona cualquier tecla.

Para proteger la seguridad de los alimentos, solo permanecerá activa la alarma de TEMPERATURA ELEVADA y tendrá prioridad sobre otras funciones del Modo Sabbath.



Para obtener mayor asistencia, los lineamientos para la utilización adecuada y lista completa de modelos con la característica Sabbath, visite el sitio web <http://www.star-k.org>.

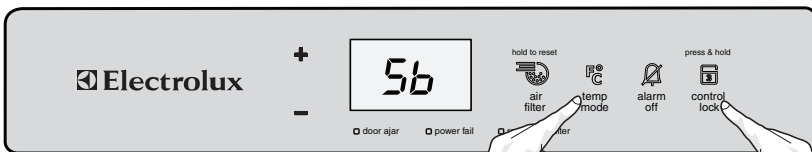

12 Filtro de aire e iluminación Luxury Design™

Filtro de aire Pure Advantage™

Su nuevo filtro de aire Pure Advantage está ubicado dentro de uno de los compartimientos de la puerta de 2 litros de capacidad. La cubierta de filtro de aire está ubicada en la parte superior derecha de la caja de control. En general, debe cambiar el filtro de aire cada seis meses con la pieza n.º "EAFCBF" para asegurar el filtrado óptimo de los olores del congelador. El repuesto del filtro de aire se puede comprar en el sitio web de Electrolux (<http://www.electroluxappliances.com>) o llamando al número gratuito en EE. UU. y Canadá: 1-877-4ELECTROLUX (1-877-435-3287). El control electrónico está equipado con un Indicador de cambio de filtro para recordarle que debe cambiar su filtro. Vea Reemplace el filtro de aire.

Para instalar o reemplazar el filtro de aire

- Retire el frente de la cubierta de filtro de aire Pure Advantage™. Esto libera la cubierta inferior abatible para que se abra.
- Retire el filtro viejo y descártelo.
- Desembale el nuevo filtro y ubíquelo dentro de la cubierta inferior abatible de la tapa.
- Empuje la cubierta inferior abatible hacia arriba hasta que la lengüeta se trabe en la posición cerrada.

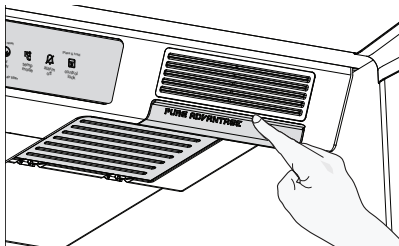

Cubierta de filtro de aire abierta

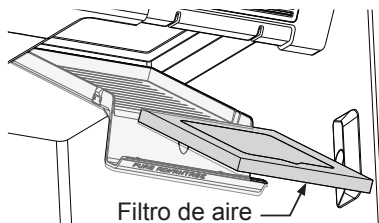

Filtro de aire
Extracción del filtro de aire

Iluminación Luxury Design™

La iluminación del gabinete interior tiene luces LED que se intensifican luego de que se abre la puerta.

Para reemplazar un LED:



ADVERTENCIA

Desenchufe la unidad o apague el interruptor que suministra energía a la unidad antes de cambiar una luz LED.

1. Desenchufe el cable eléctrico o apague el interruptor del suministro eléctrico.
2. Empuje hacia abajo la cubierta del LED y luego empuje hacia afuera del gabinete interior.
3. Desde el interior de la cubierta del LED, retire el conector de arnés de cable presionando en el pestillo con un pequeño destornillador de punta plana. Tire del conector de arnés de cable fuera del LED.
4. Reemplace con un nuevo LED e instálelo en el orden inverso.

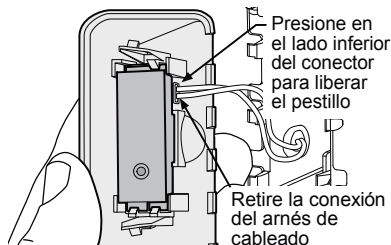
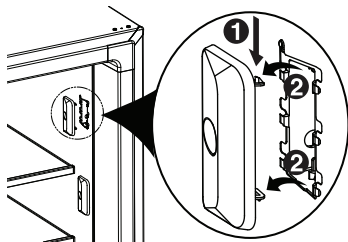

Presione en el lado inferior del conector del cable para liberar el pestillo

Retire la conexión del arnés de cableado



ADVERTENCIA

Para evitar descargas eléctricas que pueden provocar la muerte o lesiones personales severas, desconecte el congelador del suministro eléctrico antes de conectar una tubería de suministro de agua al congelador.



ATENCIÓN

Para evitar daños materiales:

- Se recomienda el uso de tuberías trenzadas de cobre o acero inoxidable para la tubería de suministro de agua. No se recomienda el uso de tubería de suministro de agua de plástico de ¼ de pulgada. El uso de tubería de plástico puede aumentar en gran medida las posibilidades de pérdidas de agua, y el fabricante no asume la responsabilidad por daños ocurridos si se usa una tubería de plástico como tubería de suministro.
- NO instale la tubería de suministro de agua en áreas donde las temperaturas descienden a bajo cero.
- El mal funcionamiento de un tratamiento de agua puede producir componentes químicos que pueden dañar el productor de hielo. Si el productor de hielo está conectado a agua blanda, verifique que el tratamiento de agua tenga un mantenimiento y funcionamiento correctos.



IMPORTANTE

Verifique que sus tuberías de suministro de agua cumplan todos los códigos locales de plomería.

Antes de instalar la tubería de suministro de agua, necesitará:

- Herramientas básicas: llave inglesa, destornillador de cabeza plana y destornillador Phillips
- Acceso a un suministro doméstico de agua fría con una presión de agua entre 30 y 100 psi.
- Una tubería de suministro de agua compuesta por tubería de ¼ de pulgada (6,4 mm) de diámetro exterior, de cobre o acero inoxidable. Para determinar la longitud de la tubería necesaria, mida la distancia entre la válvula de entrada del productor de hielo en la parte posterior del congelador y su cañería de agua fría. Luego agregue aproximadamente 7 pies (2,1 metros) para que pueda mover el congelador para limpiar (como se muestra).
- Una válvula de cierre para conectar la tubería de suministro de agua al sistema de suministro doméstico de agua. NO use una válvula de cierre del tipo autopercutor.
- Una tuerca de compresión y férula (manguito) para conectar la una tubería de cobre para suministro de agua a la válvula de entrada del productor de hielo.

14 Conexión del suministro de agua



NOTA

Consulte a su autoridad local de construcción para obtener recomendaciones sobre tuberías de agua y materiales asociados antes de instalar su nuevo congelador.

Según lo que dispongan los códigos de construcción locales/ estatales, Electrolux recomienda para las casas con válvulas existentes su kit de tuberías de agua Smart Choice® 5305513409 (con una tubería de agua de acero inoxidable de 6 pies) y para casas sin una válvula existente, Electrolux recomienda su kit de tuberías de agua Smart Choice® 5305510264 (con una tubería de agua de cobre de 20 pies con válvula de asiento autorroscante).

Consulte www.electroluxappliances.com para obtener más información.

Para conectar la tubería de suministro de agua a la válvula de entrada del productor de hielo

1. Desconecte el refrigerador de la alimentación eléctrica.
2. Coloque el extremo de la tubería de suministro de agua en el fregadero o en un balde. ENCIENDA el suministro de agua y purgue la tubería de suministro hasta que el agua salga limpia. APAGUE el suministro de agua en la válvula de cierre.
3. Desenrosque la tapa de plástico de la entrada de la válvula de agua y descarte la tapa.
4. Si usa **tuberías de cobre**: Deslice la tuerca de compresión de bronce y luego, la férula (manguito) en la tubería de suministro de agua. Empuje la tubería de suministro de agua hacia el interior de la entrada de la válvula de agua lo más posible (¼ de pulgada o 6,4 mm). Deslice la férula (manguito) en la entrada de la válvula y apriete manualmente la tuerca de compresión en la válvula. Ajuste otra media vuelta con una llave; NO apriete en exceso. Consulte la Figura 1.
Si usa **tuberías de acero inoxidable**: La tuerca y la férula ya están armadas en la tubería. Deslice la tuerca de compresión hacia el interior de la entrada de la válvula y apriete manualmente la tuerca de compresión sobre la válvula. Ajuste otra media vuelta con una llave; NO apriete en exceso. Consulte la Figura 2.
5. Con una abrazadera de acero y un tornillo, fije la tubería de suministro de agua (únicamente tubería de cobre) al panel posterior del congelador como se indica.
6. Enrosque el exceso de tubería de suministro de agua (únicamente tubería de cobre) aproximadamente 2½ vueltas, detrás del congelador como se indica y disponga la parte enroscada de tal manera que no vibre ni roce contra ninguna otra superficie.
7. ENCIENDA el suministro de agua en la válvula de cierre y ajuste cualquier conexión que tenga pérdidas.
8. Vuelva a enchufar el congelador a la alimentación eléctrica.
9. Para encender el productor de hielo, baje el brazo de señal metálico (instalado al costado) o coloque el interruptor de alimentación de encendido/apagado en la posición "I" (instalado en la parte posterior).



figura 1



figura 2

Si su congelador tiene un productor de hielo automático, proveerá un suministro de hielo suficiente para el uso normal. Durante el arranque inicial de su congelador, sin embargo, no se producirá hielo durante las primeras 24 horas de funcionamiento. Los productores de hielo automáticos también son accesorios opcionales que pueden instalarse en algunos modelos en cualquier momento. Llame a su distribuidor local para más información.

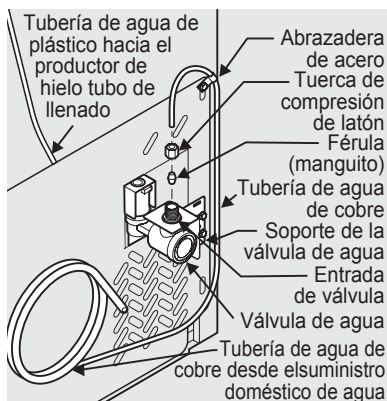
Encendido de su productor de hielo

Después de haber completado las conexiones de la tubería, se debe abrir la válvula de suministro de agua. Ubique el recipiente de hielo debajo del productor de hielo, empujándolo tan atrás como sea posible. Descienda el brazo de señal metálico a su posición ENCENDIDO o "abajo". Debido a las nuevas conexiones de plomería, es posible que los cubos de hielo de la primera producción tengan un sabor o color extraño. Los primeros cubos de hielo deben descartarse hasta que los cubos producidos no presenten ningún tipo de decoloración o sabor extraño.

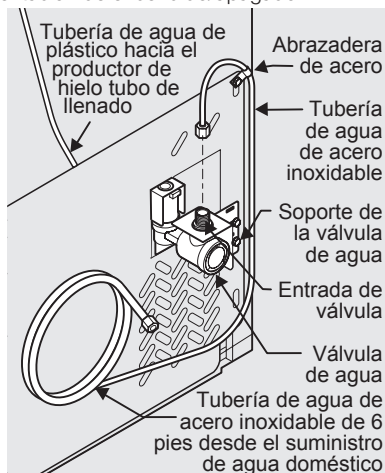
Apagado de su productor de hielo

Para detener el productor de hielo, levante el brazo de señal metálico hasta que haga clic y se bloquee en la posición "arriba" o APAGADO. El productor de hielo también se apaga automáticamente cuando el recipiente de hielo está lleno. Si su modelo tiene un estante de congelador ajustable, ubique el estante en la posición más baja, para que el brazo de señal metálico golpee el hielo cuando el recipiente esté lleno.

Consejos para fabricar hielo

- Si el productor de hielo se apagará por un período de tiempo prolongado, gire la válvula de suministro de agua a la posición de cerrado.
- Si se conservan los cubos de hielo durante un período prolongado, pueden adquirir un sabor desagradable. Vacíe el recipiente de hielo y asegúrese de que el brazo de señal metálico se encuentre en posición ENCENDIDO o "abajo". El productor de hielo producirá, entonces, más hielo.
- De vez en cuando, sacuda el recipiente de hielo para mantener el hielo separado.
- Mantenga el brazo de señal metálico en su posición APAGADO o "arriba" hasta que el congelador esté conectado al suministro de agua o siempre que el suministro de agua se encuentre apagado.
- Es normal escuchar los siguientes sonidos cuando el productor de hielo está funcionando:
 - Motor funcionando
 - Desprendimiento de hielo de a bandeja
 - Hielo que cae en el recipiente de hielo
 - Agua que circula
 - Válvula de agua que se abre o cierra

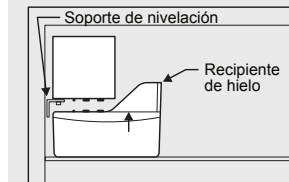
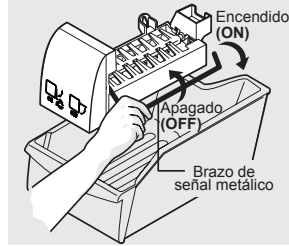

IMPORTANTE

El productor de hielo se envía con el brazo de señal metálico en la posición ENCENDIDO. Para asegurar el funcionamiento correcto de su productor de hielo, enganche el suministro de agua inmediatamente o apague el productor de hielo levantando el brazo de señal metálico hasta que haga clic y se traben en la posición ARRIBA.

Compruebe el soporte de nivelación en el productor de hielo para asegurarse de que el productor de hielo esté nivelado. Si la brecha entre la pared del congelador y el productor de hielo es la misma en la parte superior y en el fondo, entonces el productor de hielo está nivelado. Si el productor de hielo no está nivelado, afloje el tornillo y deslice el soporte hasta la posición correcta para nivelarlo. Reajuste el tornillo. Necesitará una llave de cubo de 1/4 de pulgada (6,35 mm) para esta tarea.



ATENCIÓN

- **NO** coloque el recipiente de hielo en un lavavajillas.
- Lave el recipiente de hielo en agua tibia con detergente suave. Escorra bien y seque.
- Detenga al productor de hielo cuando limpie el congelador y durante las vacaciones.

16 Componentes de almacenamiento

Estantes de vidrio Luxury Design™

Los estantes de vidrio deslizables, ajustables y de múltiples posiciones pueden moverse a cualquier posición para paquetes más pequeños o grandes. Los espaciadores de envío que estabilizan los estantes para el envío pueden retirarse y descartarse.

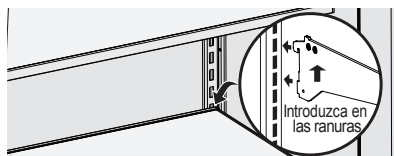

Para ajustar los estantes

- Levante el borde frontal.
- Tire el estante hacia afuera.
- Reemplace el estante insertando los ganchos en la parte posterior del estante dentro del soporte de la pared. Baje el estante dentro de las ranuras deseadas y trábelo en la posición correcta.

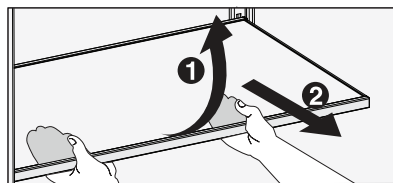

Canastas de nivel medio

Este modelo está equipado con dos soportes de nivel medio para poder almacenar cómodamente los elementos pequeños.

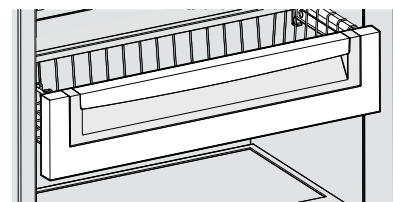

Canasta alta inferior

La canasta alta inferior es ideal para elementos grandes o que no puedan almacenarse bien en los estantes.

Para retirar la canasta alta inferior y la canasta de nivel medio:

Empuje hacia arriba el frente de la canasta para liberarla de los ganchos de retención en el interior de los lados del congelador.

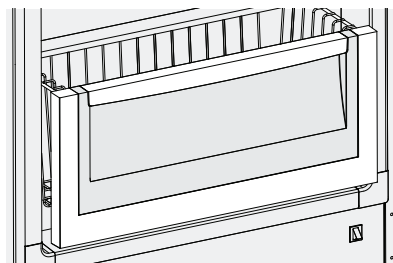

Compartimientos de puerta ajustables

Este modelo está equipado con compartimientos de puerta ajustables que pueden moverse para adaptarse a necesidades individuales.

Para mover los compartimientos de puerta:

- Levante el compartimiento en forma recta.
- Retire el compartimiento.
- Ubique el compartimiento en la posición deseada.
- Baje el compartimiento hacia los soportes hasta que se trabe en su lugar.

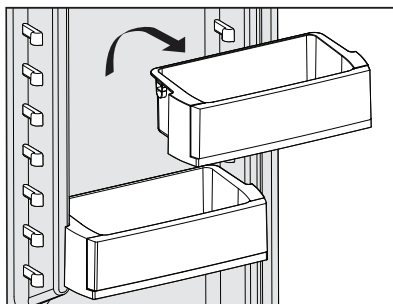

Compartimento basculante de congelamiento suave

El compartimento basculante de congelamiento suave está diseñado para que la temperatura en su interior sea más cálida que en el compartimento del congelador. Es ideal para conservar helado y yogur congelado.

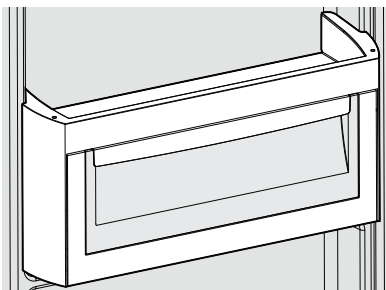

Estante para condimentos

El estante para condimentos está diseñado para mantener elementos pequeños y para asistirlo en la organización de su congelador.

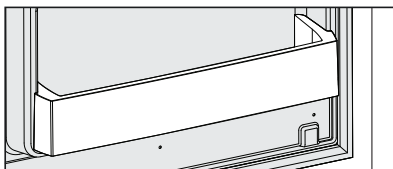

Ideas para ahorrar energía



- Ubique la unidad en la parte más fresca de la habitación, donde no dé la luz solar directa, y alejado de registros o cañerías de la calefacción. No ubique la unidad cerca de electrodomésticos que produzcan calor, como una estufa, un horno o un lavavajillas. Si esto no es posible, una sección de muebles de cocina o una capa adicional de aislamiento entre los dos artefactos ayudará a que la unidad funcione con mayor eficiencia.
- Nivele el electrodoméstico para que la puerta cierre firmemente.
- Consulte la sección "CONFIGURACIÓN DEL CONTROL DE LA TEMPERATURA" para las configuraciones de control de temperatura sugeridas.
- No sobrecargue la unidad ni bloquee las salidas de aire frío. Si lo hace, el electrodoméstico trabajará más y utilizará más energía.
- Cubra los alimentos y seque los recipientes con un paño antes de colocarlos en la unidad. Así se evita que se acumule humedad dentro de la unidad.
- Organice el electrodoméstico para reducir la cantidad de veces que se abre la puerta. Retire tantos elementos como sean necesarios de una sola vez y cierre la puerta tan rápido como sea posible.

Consejos para vacaciones y mudanzas

Vacaciones cortas:

Deje la unidad funcionando durante las vacaciones de menos de tres semanas.

Vacaciones largas:

Si el electrodoméstico no se utilizará por varios meses:

- Retire todos los alimentos y desenchufe el cable de energía.
- Limpie y seque minuciosamente el interior.
- Deje la puerta del unidad levemente abierta, bloqueando la abertura de ser necesario, para evitar olor y crecimiento de moho.

Mudanza: Cuando se realiza una mudanza del unidad, siga estos lineamientos para evitar daño:

- Desconecte el enchufe del cable de energía del tomacorrientes de la pared.
- Retire los alimentos, luego descongele y limpie el electrodoméstico.
- Asegure todos los elementos sueltos como el panel base, los canastos y los estantes, pegándolos con cinta en su lugar para evitar daños.
- En el vehículo en movimiento, asegure la unidad en una posición vertical para evitar movimientos. También proteja el exterior del electrodoméstico con una manta o elemento similar.

Cuidado y limpieza

Mantenga la unidad limpia para evitar acumulación de olores. Limpie cualquier derrame inmediatamente y limpie al menos dos veces al año. Nunca utilice esponjas metálicas, cepillos, limpiadores abrasivos o soluciones muy alcalinas en ninguna superficie. No lave ninguna pieza extraíble en el lavavajillas. Siempre desenchufe la energía eléctrica.



ATENCIÓN

- Cuando mueva el refrigerador, tire directamente hacia afuera. No gire el refrigerador de lado a lado, dado que este movimiento puede desgarrar o perforar la cubierta del piso.
- Los objetos húmedos se pegan a las superficies metálicas frías. No toque las superficies metálicas interiores con las manos húmedas o mojadas.



ATENCIÓN

- Si se gira el control de temperatura del congelador a la posición "APAGADO" (Consulte la sección IQ Touch™ control electrónico se apaga el compresor pero no se desconecta la energía eléctrica que alimenta las luces LED ni los demás componentes eléctricos. Desenchufe la unidad o cambie el interruptor que suministra energía a la unidad a la posición de apagado.
- No utilice hojas de afeitar ni otros instrumentos afilados que puedan rayar la superficie del electrodoméstico cuando retire las etiquetas adhesivas. Cualquier pegamento que quede de las etiquetas o las cintas puede retirarse con una mezcla de agua tibia y detergente suave, o toque el residuo de pegamento con el lado pegajoso de la cinta que ya haya retirado. No retire la placa de número de serie.



NOTA

- No use limpiadores abrasivos como rociadores limpiaventanas, limpiadores para restregado, líquidos inflamables, ceras limpiadoras, detergentes concentrados, blanqueadores o limpiadores que contengan productos derivados del petróleo en los componentes plásticos, las puertas interiores, las juntas o los revestimientos del gabinete. No use toallas de papel, esponjas de restregar o cualquier otro material abrasivo.
- Nunca use esponjas o cepillos metálicos, limpiadores abrasivos o soluciones alcalinas fuertes en ninguna de las superficies.
- No lave ninguna pieza extraíble en el lavavajillas.
- Siempre desenchufe la energía eléctrica.

20 Cuidado y limpieza

Tabla de limpieza y cuidado

Parte	Agentes limpiadores	Consejos y precauciones
Revestimiento del interior y de la puerta	<ul style="list-style-type: none">• Agua y jabón• Bicarbonato de sodio y agua	<ul style="list-style-type: none">• Utilice 2 cucharadas pequeñas (25 g) de bicarbonato25 gen 1 cuarto (1 l) de agua caliente.• Asegúrese de exprimir el exceso de agua de la esponja o del trapo antes de limpiar alrededor de los controles, la lámpara o cualquier otra parte eléctrica.
Juntas de la puerta	<ul style="list-style-type: none">• Agua y jabón	<ul style="list-style-type: none">• Limpie las juntas con un trapo limpio y suave..
Cajones y Compartimientos	<ul style="list-style-type: none">• Agua y jabón	<ul style="list-style-type: none">• Use un paño suave para limpiar los rieles de los cajones.• No lave ningún elemento removible (cajones, compartimientos, etc.) en el lavavajillas.
Estantes de vidrio	<ul style="list-style-type: none">• Agua y jabón• Limpiavidrios• Rociadores líquidos suaves	<ul style="list-style-type: none">• Permita que el vidrio se caliente a temperatura ambiente antes de sumergirlo en agua tibia.
Exterior y manijas	<ul style="list-style-type: none">• Agua y jabón• Limpiavidrios no abrasiv	<ul style="list-style-type: none">• No utilice limpiadores hogareños comerciales, amoníaco o alcohol para limpiar las manijas.• Use un paño suave para limpiar las manijas lisas.• No utilice un paño seco para limpiar las puertas.
Exterior y manijas (Sólo para modelos de acero inoxidable)	<ul style="list-style-type: none">• Agua y jabón• Limpiadores de acero inoxidable	<ul style="list-style-type: none">• Nunca utilice CLORO para limpiar acero inoxidable.• Limpie el frente y las manijas de acero inoxidable con agua enjabonada no abrasiva y un paño. Enjuague con agua limpia y un paño suave.• Limpie las manchas persistentes con una toalla de papel embebida en amoníaco y enjuague. Utilice limpiador no abrasivo de acero inoxidable. Estos limpiadores pueden comprarse en la mayoría de los grandes almacenes y ferreterías. Siga siempre las instrucciones del fabricante.• NOTA: Siempre limpie, repase y seque en el sentido de la veta para evitar que esta se raye en forma cruzada.• Lave el resto del gabinete con agua caliente y detergente líquido suave. Enjuague bien y limpie a seco con un paño suave limpio.

Guía de resolución de problemas

Antes de llamar al servicio técnico, revise esta lista. Puede ahorrarle tiempo y dinero. Esta lista incluye situaciones comunes que no son el resultado de mano de obra o materiales defectuosos en este electrodoméstico.

Problema	Causa	Corrección
Funcionamiento del electrodoméstico		
El electrodoméstico no funciona.	<ul style="list-style-type: none"> • El electrodoméstico está enchufado a un circuito que tiene un interruptor de conexión a tierra defectuoso. • El control de temperatura está configurado como "APAGADO". • Es posible que el electrodoméstico no esté enchufado o que el enchufe esté flojo. • El fusible del hogar está quemado o el interruptor de circuito activado. • Falta de energía. 	<ul style="list-style-type: none"> • Use otro circuito. Si no está seguro acerca de la salida, hágala revisar por un técnico certificado. • Consulte la sección "CONFIGURACIÓN DEL CONTROL DE LA TEMPERATURA". • Asegúrese de que el enchufe esté ajustado adecuadamente al tomacorrientes. • Compruebe/reemplace el fusible con un fusible de retardo de 15 amp. Reinicie el interruptor de circuito. • Compruebe las luces del hogar. Llame a la Compañía de electricidad local.
El electrodoméstico funciona demasiado o por demasiado tiempo.	<ul style="list-style-type: none"> • El clima exterior o de la habitación es cálido. • El electrodoméstico fue desconectado recientemente por un tiempo. • Se almacenó una gran cantidad de alimento caliente o tibio recientemente. • La puerta se abre con demasiada frecuencia o se mantiene abierta durante mucho tiempo. • Es posible que la puerta del electrodoméstico esté levemente abierta. • El control de temperatura está configurado demasiado bajo. • Las juntas del electrodoméstico están sucias, gastadas, rotas o mal ajustadas. 	<ul style="list-style-type: none"> • Es normal que el congelador se exija más bajo estas condiciones. • El congelador tarda 24 horas en enfriarse completamente. • Los alimentos tibios harán que el congelador funcione más hasta que se alcance la temperatura deseada. • El aire caliente que ingresa al congelador lo hace funcionar más. Abra la puerta con menos frecuencia. • Consulte la sección "PROBLEMAS DE LA PUERTA". • Regule el control en una configuración más cálida. Espere varias horas hasta que la temperatura se estabilice. Limpie las juntas del congelador (consulte la Tabla de limpieza y cuidado) • Las juntas de unión que estén desgastadas, agrietadas o mal ajustadas deben reemplazarse.
La temperatura interior del refrigerador es demasiado baja.	<ul style="list-style-type: none"> • El control de temperatura está configurado demasiado bajo. 	<ul style="list-style-type: none"> • Regule el control en una configuración más cálida. Espere varias horas hasta que la temperatura se estabilice.

22 Soluciones a problemas comunes

Problema	Causa	Corrección
La temperatura interior del refrigerador es demasiado alta.	<ul style="list-style-type: none"> • El control de temperatura está configurado demasiado alto. • La puerta se abre con demasiada frecuencia o se mantiene abierta durante mucho tiempo. • Es posible que la puerta del electrodoméstico esté levemente abierta. • Se almacenó una gran cantidad de alimento caliente tibio recientemente. • El electrodoméstico fue desconectado recientemente por un tiempo. 	<ul style="list-style-type: none"> • Regule el control a una configuración más fría. Espere varias horas hasta que la temperatura se estabilice. • El aire caliente que ingresa al electrodoméstico lo hace funcionar más. Abra la puerta con menor frecuencia. • Consulte la sección "PROBLEMAS DE LA PUERTA". • Espere hasta que el electrodoméstico haya tenido la posibilidad de alcanzar su temperatura seleccionada. • El electrodoméstico necesita 24 horas para enfriarse completamente.
Aparece "LO" en el control.	<ul style="list-style-type: none"> • Se bloqueó el control. 	<ul style="list-style-type: none"> • Presione la tecla TRABA DE CONTROL durante tres segundos para desbloquear.
Aparece "E7", "E8", "E9" en el control.	<ul style="list-style-type: none"> • El control registró un código de error. 	<ul style="list-style-type: none"> • Para obtener asistencia telefónica en EE. UU. y Canadá: 1-877-4ELECTROLUX (1-877-435-3287)
Aparece "Sb" en el control.	<ul style="list-style-type: none"> • El control se encuentra en modo Sabbath. 	<ul style="list-style-type: none"> • Presione las teclas TRABA DE CONTROL y MODO DE TEMPERATURA para salir del modo Sabbath.
Sonido y ruido		
Niveles de sonido más altos cuando el electrodoméstico se encuentra encendido.	<ul style="list-style-type: none"> • Los electrodomésticos modernos incrementaron su capacidad de almacenamiento y tienen temperaturas más estables. Requieren compresores de alta resistencia. 	<ul style="list-style-type: none"> • Esto es normal. Cuando el nivel de ruido ambiental es bajo, es posible que escuche el compresor funcionando mientras enfría el interior.
Niveles de sonido altos cuando se enciende el compresor.	<ul style="list-style-type: none"> • El electrodoméstico funciona a presiones más altas durante el arranque del ciclo ENCENDIDO. 	<ul style="list-style-type: none"> • Esto es normal. El sonido se nivelará o desaparecerá a medida que el electrodoméstico siga trabajando.
Sonido de apertura o rotura cuando se enciende el compresor.	<ul style="list-style-type: none"> • Las partes de metal se expanden y contraen, como en las tuberías de agua caliente. 	<ul style="list-style-type: none"> • Esto es normal. El sonido se nivelará o desaparecerá a medida que el refrigerador siga funcionando.
Sonido de burbujeo o gorgoteo.	<ul style="list-style-type: none"> • Refrigerante (se utiliza para enfriar el electrodoméstico; está circulando a lo largo del sistema). 	<ul style="list-style-type: none"> • Esto es normal.

Problema	Causa	Corrección
Sonido de vibración o traqueteo.	<ul style="list-style-type: none"> • El electrodoméstico no se encuentra a nivel. Se balancea en el suelo cuando se mueve ligeramente. • El suelo está desparejo o débil. • El electrodoméstico está tocando la pared. 	<ul style="list-style-type: none"> • Nivele el refrigerador. Consulte "NIVELADO" en la sección "PRIM-EROS PASOS". • Asegúrese de que el suelo pueda soportar adecuadamente el peso del refrigerador. Nivele el refrigerador poniendo cuñas de madera o metal debajo de una parte de este. • Vuelva a nivelar el refrigerador o muévelo ligeramente. Consulte "NIVELADO" en la sección "PRIM-EROS PASOS".
Agua / Humedad / Escarcha dentro del electrodoméstico		
Se forma humedad en las paredes interiores del electrodoméstico.	<ul style="list-style-type: none"> • El clima está húmedo y cálido, lo que incrementa la velocidad de acumulación de escarcha interna. • La puerta se encuentra levemente abierta. • La puerta se mantiene abierta durante demasiado tiempo o se abre con demasiada frecuencia. 	<ul style="list-style-type: none"> • Esto es normal. • Consulte la sección "PROBLEMAS DE LA PUERTA". • Abra la puerta con menos frecuencia.
Olores en el electrodoméstico		
Olores en el electrodoméstico.	<ul style="list-style-type: none"> • El interior necesita limpiarse. • Hay alimentos con olores fuertes en el electrodoméstico. 	<ul style="list-style-type: none"> • Limpie el interior con esponja, agua tibia y bicarbonato de sodio. Reemplace el filtro de aire. • Envuelva herméticamente os alimentos.
Problemas de la puerta		
La puerta no se cierra.	<ul style="list-style-type: none"> • El refrigerador no se encuentra a nivel. Se balancea en el suelo cuando se mueve ligeramente. • El suelo está desparejo o débil. 	<ul style="list-style-type: none"> • Esta condición puede hacer que el gabinete esté desnivelado y no quede correctamente alineado con respecto a la puerta. Consulte "NIVELADO" en la sección "PRIM-EROS PASOS". • Asegúrese de que el suelo pueda soportar adecuadamente el peso del electrodoméstico. Nivele el refrigerador poniendo cuñas de madera o metal debajo de una parte de este.
Problemas de iluminación		
La lámpara no se enciende.	<ul style="list-style-type: none"> • La lámpara o el LED están quemados. • No llega corriente eléctrica al electrodoméstico. • El control se encuentra en Modo Sabbath (Aparece Sb en el control) 	<ul style="list-style-type: none"> • Siga las instrucciones de la sección "CARACTERÍSTICAS DEL ELECTRODOMÉSTICO" bajo la parte de "ILUMINACIÓN LED". • Consulte la sección "EL ELECTRODOMÉSTICO NO FUNCIONA". • Presione las teclas MODO DE TEMPERATURA y TRABA DE CONTROL durante 3 segundos.

Información de la garantía de los electrodomésticos grandes

Su electrodoméstico está cubierto por una garantía limitada de un año. Durante un año a partir de la fecha original de compra, Electrolux se hace responsable de la reparación o el reemplazo de cualquier pieza de este electrodoméstico que se encuentre defectuosa en materiales o mano de obra, siempre que el electrodoméstico se instale, utilice y mantenga de acuerdo con las instrucciones proporcionadas. Asimismo, las piezas de revestimiento o del sistema sellado de refrigeración (compresor, condensador, evaporador, secador y tuberías) del electrodoméstico están cubiertas por una garantía limitada de dos a cinco años. Es decir, durante el segundo y hasta el quinto año a partir de la fecha original de compra, Electrolux se hace responsable de la reparación o el reemplazo de cualquier pieza de revestimiento o del sistema sellado de refrigeración del electrodoméstico que se encuentre defectuosa en materiales o mano de obra, siempre que el electrodoméstico se instale, utilice y mantenga de acuerdo con las instrucciones proporcionadas.

Exclusiones

Esta garantía no cubre lo siguiente:

1. Productos cuyos números de serie originales hayan sido quitados, alterados o no puedan determinarse con facilidad.
2. Productos que hayan sido transferidos del dueño original a un tercero o que no se encuentren en los EE.UU. o en Canadá.
3. Óxido en el interior o exterior de la unidad.
4. Los productos comprados "como están" no están cubiertos por esta garantía.
5. Pérdida de alimentos por fallas del refrigerador o congelador.
6. Productos utilizados para fines comerciales.
7. Las llamadas de servicio técnico que no involucren un mal funcionamiento o defectos de materiales o de mano de obra, o para electrodomésticos que no sean utilizados para uso doméstico normal o de acuerdo con las instrucciones proporcionadas.
8. Llamadas de servicio técnico para corregir errores de instalación del electrodoméstico o para obtener instrucciones sobre el uso del mismo.
9. Los gastos necesarios para hacer accesible el electrodoméstico a fin de repararlo, como por ejemplo la extracción de adornos, alacenas, estanterías, etc., que no formaban parte del electrodoméstico en el momento en que salió de la fábrica.
10. Llamadas de servicio técnico para reparar o reemplazar bombillas, filtros de aire, filtros de agua, otros consumibles, perillas, manijas u otras piezas decorativas.
11. Costos de recogida y entrega del electrodoméstico (el electrodoméstico está diseñado para ser reparado en el lugar/vivienda en que está instalado).
12. Costos adicionales que incluyen, sin limitación, cualquier llamada de servicio técnico fuera de las horas de oficina, durante los fines de semana o días feriados, peajes, tarifas de transporte o gastos de traslado para atender llamadas de servicio técnico en áreas remotas, incluyendo el estado de Alaska.
13. Daños al acabado del electrodoméstico o a la vivienda que hayan ocurrido durante la instalación, incluyendo, sin limitación, los armarios, paredes, etc.
14. Daños causados por: servicio técnico realizado por compañías de servicio técnico no autorizadas, el uso de piezas que no sean genuinas Electrolux o piezas obtenidas de personas que no pertenezcan a compañías de servicio técnico autorizado, o causas externas como abuso, mal uso, suministro eléctrico inadecuado, accidentes, incendios o hechos fortuitos.

RENUNCIA DE RESPONSABILIDAD DE GARANTÍAS IMPLÍCITAS; LIMITACIÓN DE ACCIONES LEGALES

LA ÚNICA Y EXCLUSIVA OPCIÓN DEL CLIENTE BAJO ESTA GARANTÍA LIMITADA ES LA REPARACIÓN O EL REEMPLAZO DEL PRODUCTO, SEGÚN SE INDICA. **LOS RECLAMOS BASADOS EN GARANTÍAS IMPLÍCITAS, INCLUYENDO LAS GARANTÍAS DE COMERCIALIZACIÓN O IDONEIDAD DEL PRODUCTO PARA UN PROPOSITO ESPECIFICO, ESTAN LIMITADOS A UN AÑO O AL PERIODO MINIMO PERMITIDO POR LEY, PERO NUNCA MENOS DE UN AÑO.** ELECTROLUX NO SERA RESPONSABLE POR DANOS CONSECUENTES O INCIDENTALES COMO, POR EJEMPLO, DANOS A LA PROPIEDAD Y GASTOS INCIDENTALES OCASIONADOS POR EL INCUMPLIMIENTO DE ESTA GARANTIA ESCRITA O DE CUALQUIER GARANTIA IMPLICITA. ALGUNOS ESTADOS Y PROVINCIAS NO PERMITEN LA EXCLUSIÓN O LIMITACIÓN DE DANOS INCIDENTALES O CONSECUENTES O LIMITACIONES EN LA DURACION DE LAS GARANTIAS IMPLICITAS, DE MANERA QUE PUEDE QUE ESTAS LIMITACIONES O EXCLUSIONES NO SE APLIQUEN EN SU CASO. ESTA GARANTIA ESCRITA LE OTORGA DERECHOS LEGALES ESPECIFICOS. ES POSIBLE QUE TAMBIEN TENGA OTROS DERECHOS QUE VARIAN DE UN ESTADO A OTRO.

Si tiene que solicitar servicio técnico

Guarde su recibo, la boleta de entrega o cualquier otro registro de pago adecuado para establecer el periodo de la garantía si llegara a requerir servicio técnico. Si se realiza una reparación, es conveniente obtener y conservar todos los recibos de dicho servicio. El servicio técnico realizado bajo esta garantía debe ser obtenido a través de Electrolux utilizando las direcciones o números que se indican abajo.

Esta garantía sólo se aplica en los Estados Unidos, Puerto Rico y Canadá. En los EE. UU. y Puerto Rico, su electrodoméstico está garantizado por Electrolux Major Appliances North America, una división de Electrolux Home Products, Inc. En Canadá, su electrodoméstico está garantizado por Electrolux Canada Corp. Electrolux no autoriza a ninguna persona para que cambie ninguna de nuestras obligaciones bajo esta garantía ni tampoco agregue ninguna otra. Nuestras obligaciones de reparación y piezas bajo esta garantía deben ser realizadas por Electrolux o una compañía de servicio técnico autorizado. Las características o especificaciones descritas o ilustradas están sujetas a cambios sin previo aviso.

EE.UU.
1-877-435-3287
Electrolux Major Appliances North America
10200 David Taylor Drive
Charlotte, NC 28262

Canadá
1-800-265-8352
Electrolux Canada Corp.
5855 Terry Fox Way
Mississauga, Ontario, Canada L5V 3E4

www.electrolux-store.com

