

Use & Care Guide

Wine Cooler / Beverage Center

Guía de uso y cuidado

Refrigerador de vinos / centro de bebidas

Guide d'utilisation et d'entretien

Refroidisseur à vin / Centre de boissons



 **Electrolux**

Veillez lire et conserver ce guide

Merci d'avoir choisi Electrolux, la nouvelle marque de qualité en matière d'électroménager. Ce Guide d'utilisation et d'entretien fait partie de notre engagement à vous satisfaire et à vous fournir un produit de qualité pendant toute la durée de vie de votre nouveau refroidisseur à vin / centre de boissons.

Nous considérons votre achat comme le début d'une nouvelle relation. Pour que nous soyons à même de continuer à vous servir, veuillez utiliser cette page pour enregistrer les renseignements importants concernant ce produit.

IMPORTANT

VEUILLEZ LIRE toutes les instructions avant d'installer et d'utiliser cet appareil.

Tous les refroidisseurs à vin / centres de boissons doivent être branchés à une source d'alimentation électrique. Un branchement inadéquat peut entraîner des risques d'accident et dommages à l'appareil ou à son contenu! Il vous incombe de vous assurer que l'installation est adéquate et conforme aux directives du fabricant et aux codes en vigueur dans votre région. Le fabricant n'est pas responsable des frais d'installation ou des dommages subis en raison d'une installation incorrecte. Si vous pensez ne pas être capable de brancher l'appareil en toute sécurité à l'alimentation électrique, veuillez demander à un professionnel qualifié et assuré pour effectuer tous les travaux d'électricité.

Une fois l'appareil installé, nous vous suggérons de conserver ce guide pour vous y reporter ultérieurement. Si des problèmes surviennent avec votre appareil, reportez-vous à la section **Dépannage** de ce guide. Les renseignements qu'elle contient vous permettront de détecter rapidement un problème et d'y remédier. Pour obtenir de l'aide additionnelle, veuillez communiquer avec le marchand qui vous a vendu l'appareil.

Inscrivez les renseignements importants pour vous y reporter rapidement

Lorsque vous téléphonez pour obtenir de l'information ou une réparation, vous devez connaître les numéros de modèle et de série de votre appareil. Vous trouverez ces renseignements sur la plaque signalétique située sur la paroi supérieure de votre appareil et sur la carte d'enregistrement du produit.

Carte d'enregistrement du produit

Vous trouverez les renseignements concernant l'enregistrement du produit dans l'enveloppe qui contient ce guide. La garantie est valide à partir de la date d'achat de votre refroidisseur à vin / centre de boissons Electrolux.

REMARQUE

L'enregistrement de votre produit nous permet de mieux vous servir. Vous pouvez effectuer cet enregistrement en ligne à www.electroluxappliances.com ou en envoyant votre carte d'enregistrement de produit par la poste. Veuillez remplir et poster la carte d'enregistrement du produit dès que possible afin d'en valider la date d'achat.

Veillez inscrire la date d'achat de votre appareil Electrolux ainsi que le nom, l'adresse et le numéro de téléphone de votre marchand.

Date d'achat

Numéro de modèle Electrolux

Numéro de série Electrolux

Nom du marchand

Adresse du marchand

Numéro de téléphone du marchand

Conservez ce guide et votre reçu au même endroit pour pouvoir vous y reporter ultérieurement.

Des questions?

Pour rejoindre le service sans frais aux États-Unis et au Canada :

1 877 4ELECTROLUX (1 877 435-3287)

Pour obtenir de l'aide et des renseignements sur nos produits en ligne :

www.electroluxappliances.com

Table des matières

Renseignements	2
Veuillez lire et conserver ce guide	2
Inscrivez les renseignements importants pour vous y reporter rapidement	2
Carte d'enregistrement du produit	2
Des questions?	2
Sécurité	4
Mesures de sécurité importantes	4
Mesures de sécurité	4
Définitions	4
Précautions générales	4
Installation	5
Refroidisseur à vin / Centre de boissons	5
Préparation de l'emplacement	6
Mise à niveau	7
Mettre l'appareil à niveau	7
Inversion de la porte	8
Inverser la porte	8
Mise en marche de l'appareil et commande de la température	11
Mise en marche de l'appareil	11
Ajustement de la température	11
Fonctionnement	12
Description des fonctions	12
Alarmes	12
Mode sabbat	12
Rangement	13
Rangement approprié	13
Présentoir	13
Recommandations pour le remplissage (refroidisseur à vin seulement)	13
Entretien	14
Entretien de votre refroidisseur à vin / centre de boissons	14
Nettoyage extérieur pour le modèle en acier inoxydable	14
Nettoyage intérieur	14
Démontage et installation des porte-bouteilles	14
Démontage et installation des clayettes en verre (centre de boissons seulement)	15
Dépannage	16
Avant de faire appel au service après-vente	16
Si vous devez faire appel à notre service après-vente	16
Garantie	17

Mesures de sécurité importantes

Mesures de sécurité

Ne tentez pas d'installer ou d'utiliser votre appareil avant d'avoir lu les mesures de sécurité présentées dans ce guide. Les mesures de sécurité présentées dans ce guide sont identifiées par les mots Danger, Avertissement ou Attention, selon le type de risque encouru.

Définitions

 Voici le symbole d'avertissement concernant la sécurité. Il est utilisé pour vous avertir des risques de blessures potentiels. Respectez tous les messages qui suivent ce symbole afin de prévenir les blessures ou la mort.

DANGER

La mention DANGER indique un danger imminent qui causera la mort ou de graves blessures, s'il n'est pas évité.

AVERTISSEMENT

La mention AVERTISSEMENT indique une situation potentiellement dangereuse qui, si elle n'est pas évitée, peut entraîner des blessures graves, voire la mort.

ATTENTION

La mention ATTENTION signale la présence d'une situation potentiellement dangereuse qui, si elle n'est pas évitée, est susceptible de causer des blessures mineures ou moyennement graves.

IMPORTANT

Cette mention précède des renseignements importants relatifs à l'installation, au fonctionnement ou à l'entretien. Toutefois, ceux-ci n'impliquent aucune notion de danger.

Précautions générales

AVERTISSEMENT

DANGER D'ENFERMEMENT DES ENFANTS. Avant de mettre votre vieil électroménager au rebut, enlevez les portes et laissez les clayettes en place afin d'éviter que les enfants ne puissent grimper facilement à l'intérieur.

AVERTISSEMENT

- N'essayez jamais de réparer ou de faire l'entretien de l'appareil avant d'avoir coupé son alimentation électrique.
- Si vous modifiez, coupez ou enlevez le cordon d'alimentation, enlevez la fiche électrique ou effectuez un câblage direct, vous risquez de subir de graves blessures, et/ou une perte de biens et/ou la mort. La garantie de l'appareil sera également annulée.
- Ne soulevez pas l'appareil par sa poignée de porte.

ATTENTION

- Faites preuve de prudence lorsque vous déplacez l'appareil. Certains rebords sont coupants et peuvent entraîner des blessures. Portez des gants lorsque vous transportez ou déplacez l'appareil.
- N'installez jamais l'appareil derrière des portes fermées. Assurez-vous que la grille avant n'est pas obstruée. L'obstruction de la circulation de l'air peut provoquer un mauvais fonctionnement de l'appareil et pourrait entraîner l'annulation de la garantie.
- Laissez la température de l'appareil se stabiliser pendant 24 heures avant de l'utiliser.

ATTENTION

- Utilisez seulement des pièces de rechange Electrolux. L'utilisation de pièces provenant d'une autre source pourrait endommager l'appareil et entraîner l'annulation de la garantie.

Refroidisseur à vin / Centre de boissons

Votre refroidisseur à vin / centre de boissons Electrolux a été conçu pour être autonome ou encastré. Lorsque vous l'encastrez, votre refroidisseur à vin ne nécessite pas d'espace libre supplémentaire au-dessus, sur les côtés ou à l'arrière. Dans les deux cas, la grille avant **NE DOIT PAS** être obstruée.

REMARQUE

Pour faciliter l'installation et le démontage de l'appareil, nous vous recommandons d'ajouter au moins 6 mm ($\frac{1}{4}$ po) aux dimensions de l'appareil.

REMARQUE

L'appareil n'a besoin d'aucun espace de dégagement lorsque vous l'installez en l'alignant avec une armoire ou un mur. Les modèles Electrolux en acier inoxydable nécessitent un espace de dégagement d'au moins 7,3 cm ($2\frac{7}{8}$ po) pour la poignée lorsque vous les installez contre un mur ou une armoire qui dépasse l'avant de l'appareil.

Dimensions de l'appareil

Largeur	Hauteur	Profondeur
60,5 cm (23 ¹³ / ₁₆ po)	86,4 à 88,9 cm (34 à 35 po)	67,9 cm (26 ³ / ₄ po)

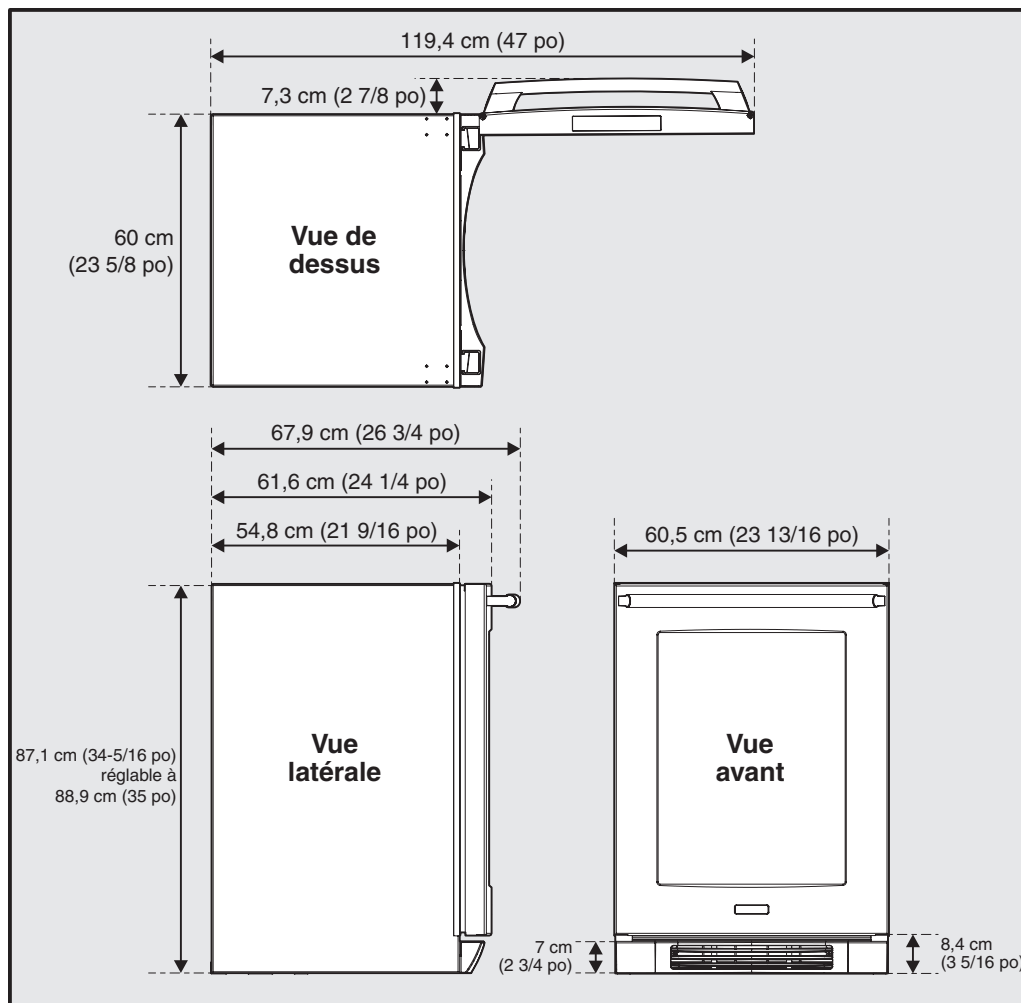

Dimensions du produit

Préparation de l'emplacement

- 1 Placez l'appareil sur une surface plane, de niveau et capable de supporter tout le poids de l'appareil. N'oubliez pas que l'appareil sera beaucoup plus lourd une fois rempli.
- 2 Branchez cet appareil à un circuit électrique mis à la terre et polarisé de 115 volts CA, 60 Hz et 15 A (courant électrique domestique standard).
- 3 Évitez de brancher l'appareil sur un circuit muni d'un interrupteur de défaut à la terre. Les interrupteurs de défaut à la terre disjonctent souvent inutilement et provoquent l'arrêt de l'appareil. Généralement, les interrupteurs de défaut à la terre ne sont pas utilisés sur des circuits qui assurent l'alimentation électrique d'appareils devant fonctionner sans surveillance pendant de longues périodes.
- 4 L'unité doit être installée selon votre état et selon les lois et selon les règlements locaux.

AVERTISSEMENT

RISQUE D'ÉLECTROCUTION!

La mise à la terre est nécessaire. Cet appareil est muni d'une fiche polarisée à trois broches (mise à la terre) pour assurer votre protection contre les chocs électriques.

- **N'ENLEVEZ JAMAIS** la broche ronde de mise à la terre dont est munie la fiche.
- **N'UTILISEZ JAMAIS** un adaptateur de mise à la terre à deux broches.
- **N'UTILISEZ JAMAIS** une rallonge pour fournir l'alimentation électrique à l'appareil.

Si la prise murale ne possède que deux alvéoles ou si l'installation requiert un cordon d'alimentation plus long, demandez à un électricien qualifié de remédier à la situation conformément aux codes de l'électricité en vigueur.

- 5 Installez l'appareil dans un endroit où l'air peut circuler librement à travers la grille avant.

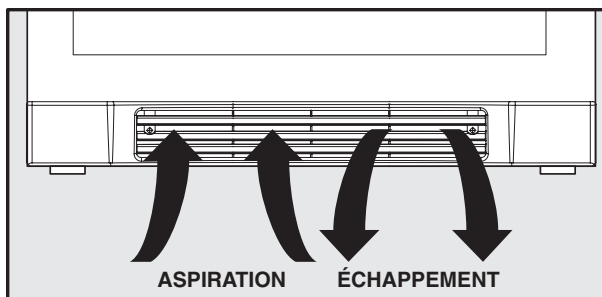

- 6 Essayez l'intérieur de l'appareil avec un linge humide.

- 7 Assurez-vous d'installer le support anti-renversement. Pour ce faire, suivez les instructions fournies dans l'emballage du support anti-renversement.

WARNING

La trousse Anti-Renverser doit être installée sur cette unité avant qu'il est ait utilisé. Doubler d'unité empilant peuvent causer la blessure personnelle sérieuse.



Mettre l'appareil à niveau

Placez l'appareil sur une surface plane, de niveau et capable de supporter tout le poids de l'appareil.

L'appareil possède quatre (4) pieds de mise à niveau réglables. Tournez les pieds vers la droite pour élever l'appareil et vers la gauche pour l'abaisser.

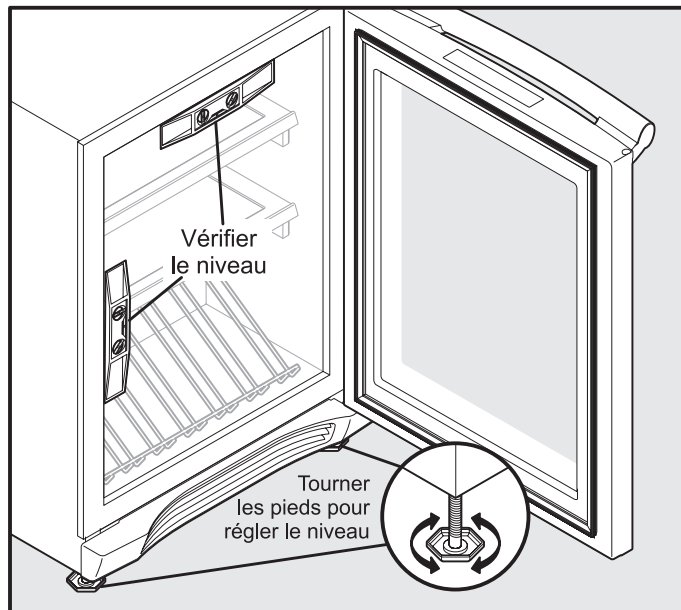

Inverser la porte

Ce modèle vient équipé avec une porte de à droite (RH) balançoire. Pour convertir l'unité à une porte de à gauche (LH) balançoire (selon l'Usage & le Guide de Soins), les certains composants doivent être obtenus avant de commencer la conversion. Ces composants sont disponibles de votre négociant local ou en appelant Electrolux.

**Commander le Nombre de Partie : 5303918374
(Modèle EI24WC65GS & EI24BC65GS)**

Pour inverser la porte :

- 1 Coupez l'alimentation électrique du refroidisseur à vin / centre de boissons.
- 2 Enlever la grille d'orteil.

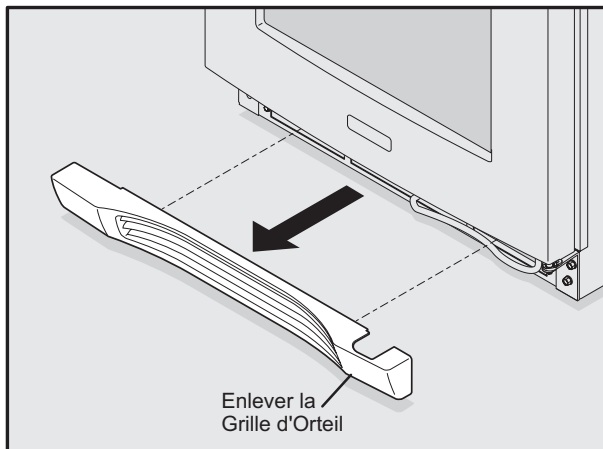

- 3 Débranchez le faisceau de la porte du support connecteur situé à l'arrière du panneau avant inférieur. Tirez sur le faisceau pour le retirer de l'arrière du panneau avant inférieur, et laissez-le pendre en dessous de la porte.

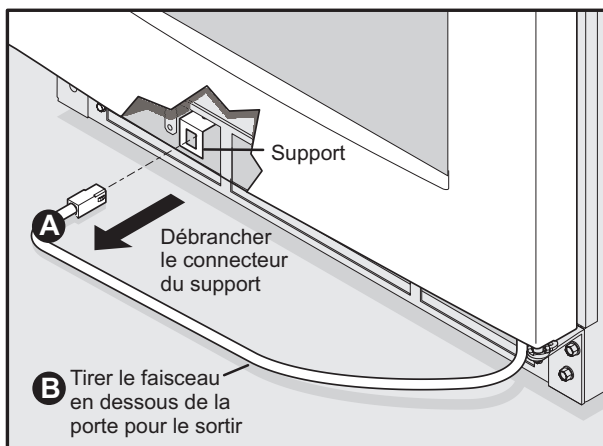

- 4 Retirez le support de charnière supérieur droit en dévissant les quatre (4) vis. Assurez-vous de soutenir la porte lorsque vous dévissez et retirez le support de charnière supérieur.

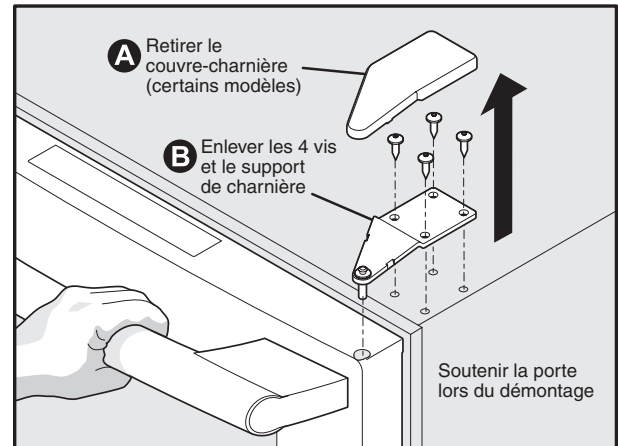

- 5 Soulevez la porte pour la retirer du support de charnière inférieur droit. Tournez la porte à l'envers et posez-la sur une surface molle et non abrasive.

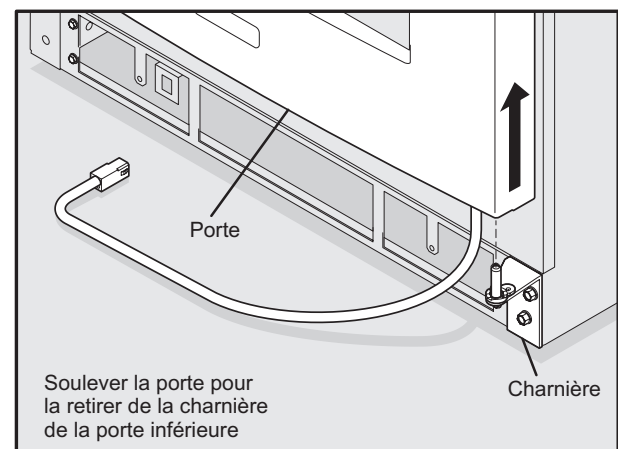

- 6 Pour enlever le panneau d'accès, retirez les deux (2) vis.
- 7 Changez le faisceau de la porte de côté. Remettez le panneau d'accès en place.

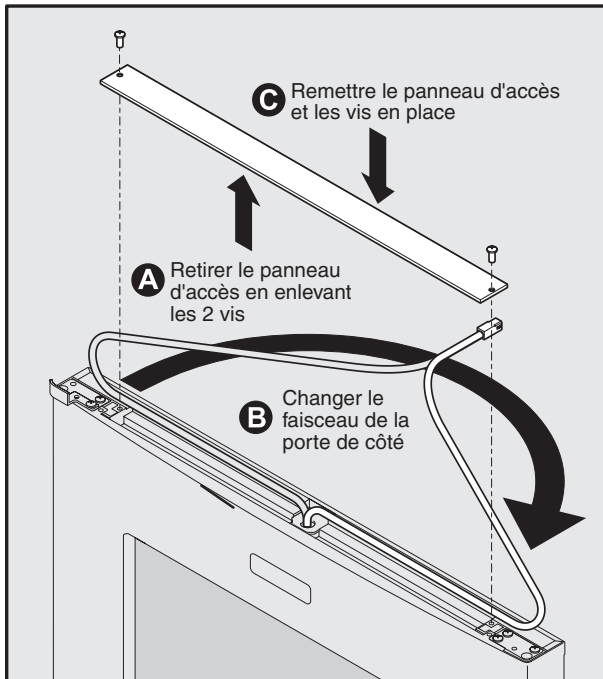

- 8 Enlevez le ferme-porte en plastique de droite en retirant la vis. Enlevez la butée de porte en métal de droite en retirant la vis.



- 9 Posez la butée de porte en métal de gauche à l'aide de la vis. Ne pas serrer trop.
- 10 Posez la butée de porte en plastique de gauche à l'aide de la vis.
- 11 Enlevez la charnière de porte inférieure droite en retirant les deux (2) vis. Enlever le P-serre-joint et installer dans le côté de LH.

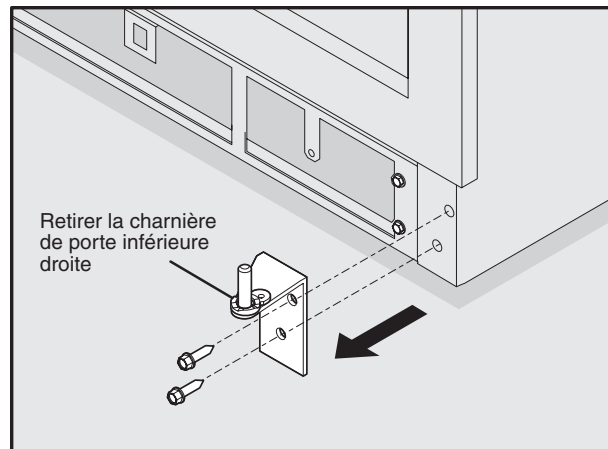

- 12 Posez le ferme-porte inférieur gauche à l'intérieur de la charnière inférieure gauche à l'aide de la vis.
- 13 Posez la charnière de porte inférieure gauche à l'aide des deux (2) vis. Appliquer la gelée de pétrole pour abaisser le guide de LH.

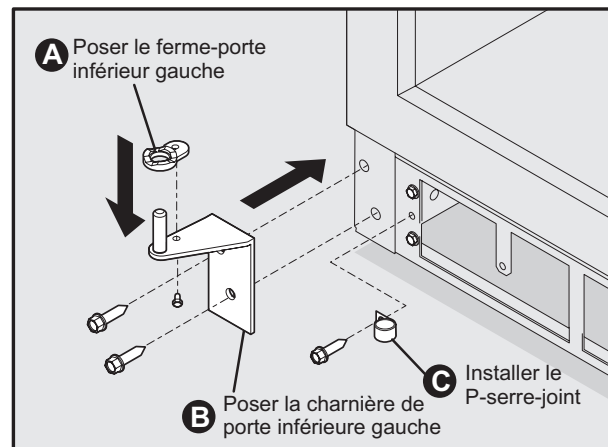

- 14** Enlever (4) quatre vis du côté de LH de cabinet. Retirez le bouchon situé dans la partie supérieure gauche de la porte et posez-le dans la partie supérieure droite de la porte. Placez la porte sur le support de charnière inférieur gauche.

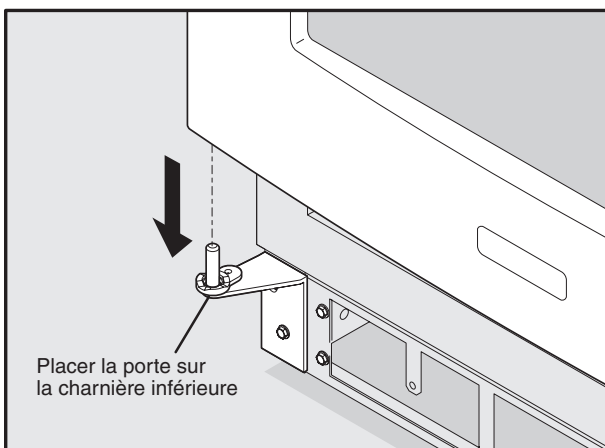
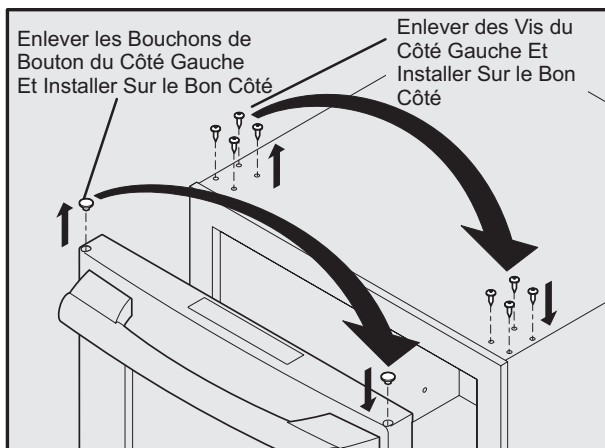

- 15** Posez le support de charnière supérieur gauche à l'aide des quatre (4) vis.
- Si la porte ne fonctionne pas bien après avoir été inversée, veuillez suivre les étapes suivantes :
- Desserrez les vis de la charnière inférieure et alignez la porte. Serrez les vis de nouveau.
 - Desserrez les vis de la charnière supérieure et alignez la porte. Serrez les vis de nouveau.
 - Retirez le joint de porte, faites-le pivoter sur 180°, puis réinstallez-le.

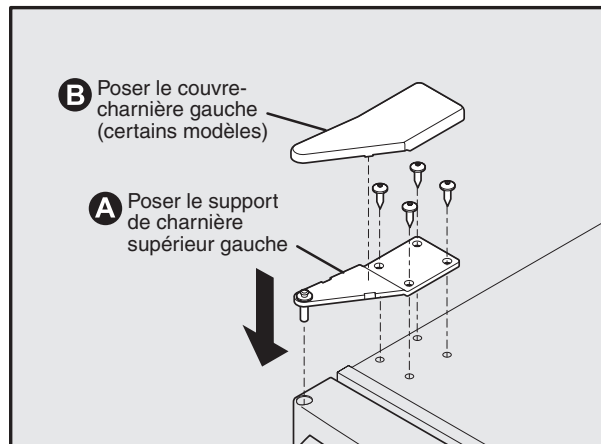

- 16** Faites passer le faisceau de la porte derrière le panneau avant inférieur. Rebranchez le faisceau de la porte au support.

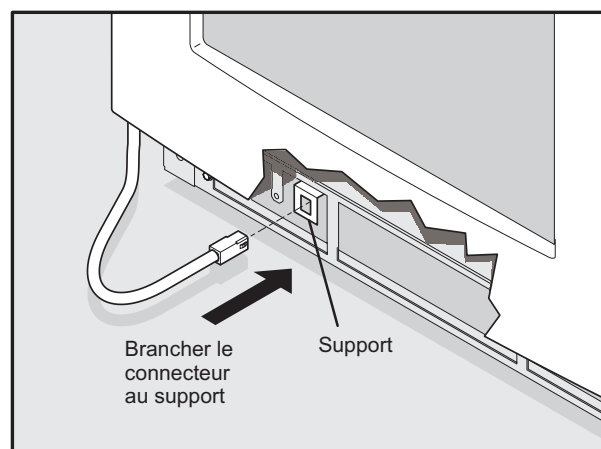

- 17** Attacher la grille d'orteil de LH.

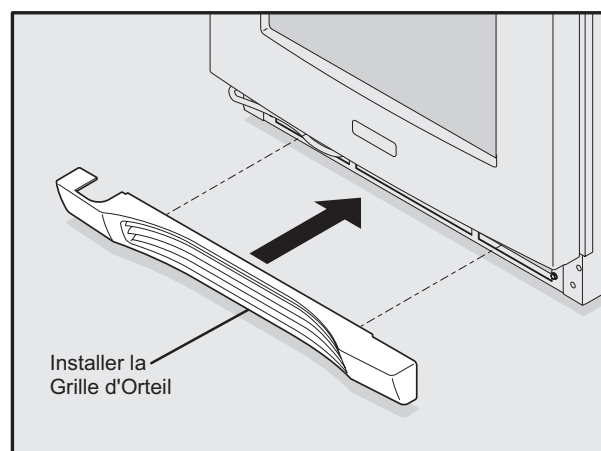

- 18** Rétablissez l'alimentation électrique.

Mise en marche de l'appareil

Le refroidisseur à vin / centre de boissons est livré avec la touche à la position de marche; toutefois, vous pouvez l'allumer ou l'éteindre en appuyant sur la touche ON/OFF (marche/arrêt) pendant trois (3) secondes.

Ajustement de la température

Afin de vérifier la température avec précision, insérez un thermomètre fiable dans une bouteille de plastique incassable et partiellement remplie d'eau. Vissez fermement le bouchon de la bouteille.

Placez la bouteille dans la zone voulue pendant 24 heures. Évitez d'ouvrir la porte de l'appareil pendant le test. Après 24 heures, vérifiez la température de l'eau.

Appuyez sur les indicateurs « + » ou « - » pour ajuster la température au réglage désiré. L'affichage de la température commencera à clignoter lorsque vous appuierez pour la première fois sur l'un ou l'autre des indicateurs et que vous. Pour régler la température, appuyez sur la touche. Après trois (3) secondes d'inactivité, l'afficheur émet un signal sonore pour indiquer que la nouvelle température est activée.

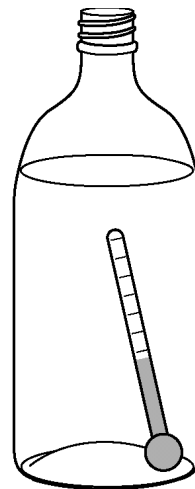

Les facteurs qui influent la température à l'intérieur de la caisse sont

- Le réglage de la température
- La température de la pièce où est installé l'appareil
- La fréquence à laquelle vous ouvrez et fermez la porte de l'appareil
- Le temps pendant lequel la lumière à l'intérieur de l'appareil est laissée allumée (la chaleur émise par l'ampoule affecte principalement les vins/boissons placés dans les porte-bouteilles du haut)
- L'installation en plein soleil ou à proximité d'une source de chaleur



Description des fonctions

vacation mode (mode de vacances)	Permet d'économiser de l'énergie en désactivant les lumières intérieures et les touches.
mute sounds (blocage du son)	Les signaux sonores émis à chaque pression effectuée sur les touches peuvent être désactivés au choix de l'utilisateur. Le voyant rouge lumineux indique que les signaux sonores sont désactivés. La touche mute sounds (blocage du son) sert également à prévenir lors de situations d'alarme à l'aide d'un voyant rouge clignotant. Appuyez sur la touche mute sounds (blocage du son) pendant trois (3) secondes pour activer le verrouillage des commandes et ainsi, éviter de changer accidentellement les réglages de l'appareil. L'affichage de température indiquera « LOC » (verrouillage).
temperature mode (mode température)	Appuyer simultanément sur les touches « + » et « - » pendant trois (3) secondes permet de faire passer l'affichage des degrés Fahrenheit aux degrés Celsius, et inversement.
display light (voyant d'affichage)	Permet d'activer manuellement les voyants, même lorsque la porte est fermée. À chaque pression successive exercée sur la touche, les voyants intérieurs passent de la position « Off » (éteint), à « Low Intensity » (faible intensité), à « Maximum Intensity » (intensité maximale), puis de nouveau à « Off » (éteint). L'éclairage intérieur se désactive automatiquement après 120 minutes, après quoi vous pouvez le réactiver manuellement au besoin.
on off (marche/arrêt)	Appuyer et l'avoir pour trois (3) secondes permettent à l'utilisateur pour allumer le système de refroidissement. L'affichage de la température indiquera « OFF » (arrêt). CETTE TOUCHE NE PERMET PAS DE COUPER L'ALIMENTATION DE L'APPAREIL.

Alarmes

door ajar (porte entrouverte)	Lorsque la porte est laissée ouverte pendant cinq (5) minutes, un signal sonore retentit et le voyant door ajar (porte entrouverte) s'allume sur le côté droit de l'afficheur. Le voyant mute sounds (blocage du son) clignotera. Lorsque vous appuyez sur la touche mute sounds (blocage du son) et que vous, ou la fermeture de la porte, vous êtes averti lors d'une alarme, mais le signal sonore de cette dernière est désactivé. Le voyant door ajar (porte entrouverte) continuera à clignoter jusqu'à ce que la porte soit refermée et l'indicateur MENE jusqu'à ce que la porte est parti ouvert un autre cinq (5) les minutes.
high temp (température élevée) (centre de boissons seulement)	Si la température devient élevée, un signal sonore retentira, l'affichage de la température clignotera et indiquera « HI » (élevé) et le voyant high temp (température élevée) du côté droit de l'affichage clignotera. Le voyant mute sounds (blocage du son) clignotera. Lorsque vous appuyez sur la touche mute sounds (blocage du son) et que vous êtes averti lors d'une alarme, mais le signal sonore de cette dernière est désactivé. Tous les autres modes seront désactivés jusqu'à ce que l'alarme le soit. L'indicateur high temperature (température élevée) et l'affichage « HI » (élevé) demeureront allumés jusqu'à ce qu'une température de fonctionnement normale et sécuritaire soit atteinte. Lorsque cette température est atteinte, celle-ci est indiquée sur l'affichage.
power fail (panne d'électricité)	Si une panne d'électricité survient lors de la mise en marche initiale de l'appareil, un signal sonore retentira et l'indicateur power fail (panne d'électricité) du côté droit de l'affichage clignotera. Le voyant mute sounds (blocage du son) clignotera. Lorsque vous appuyez sur la touche mute sounds (blocage du son) et que vous êtes averti lors d'une alarme, mais le signal sonore de cette dernière est désactivé. Toutes les autres fonctions seront désactivées jusqu'à ce que l'alarme et l'indicateur power fail (panne d'électricité) soient éteints et que l'appareil revienne à son mode de fonctionnement normal. L'alarme high temp (température élevée) (centre de boissons seulement) peut également demeurer allumée jusqu'à ce qu'une température sécuritaire soit atteinte.

Avis filtre à air

Après une utilisation de six mois, l'affichage indiquera le message AF. Il s'agit d'un rappel pour vous informer qu'il est temps de remplacer le filtre à air. L'appareil demeurera fonctionnel. Appuyez sur n'importe quelle touche pour réinitialiser le rappel dans 10 minutes. Une fois le filtre à air remplacé, appuyez sur la touche On/Off (Marche/arrêt) et sur la touche - pendant trois secondes pour réinitialiser le rappel qui se manifestera à nouveau dans six mois.

Mode sabbat

Le mode sabbat permet de désactiver certaines fonctions et commandes de l'appareil, en respect des croyances du sabbat hebdomadaire et d'autres fêtes religieuses de la communauté juive orthodoxe.



Vous pouvez activer ou désactiver le mode sabbat en appuyant sur la touche **vacation mode** (mode de vacances) pendant cinq (5) secondes. L'afficheur de la température indique « Sb » lorsque l'appareil est en mode sabbat.

Vous pouvez ouvrir ou fermer la porte à tout moment sans vous soucier d'éteindre ou d'allumer directement les voyants, l'affichage numérique, les solénoïdes, les ventilateurs, les robinets, le compresseur, les icônes, les signaux sonores ou les alarmes. Après une panne de courant, l'appareil se remet automatiquement en mode sabbat.

Lors du mode sabbat, les indicateurs d'alarme ne s'allument pas et ne sont pas non plus accompagnés d'un signal sonore.

Pour obtenir plus de renseignements et des directives d'utilisation ou pour consulter la liste complète des modèles qui possèdent la fonction de sabbat, rendez-vous au <http://www.star-k.org>.

Rangement approprié

Le refroidisseur à vin peut contenir 46 bouteilles (750 ml). Les cinq (5) porte-bouteilles supérieurs peuvent contenir huit (8) bouteilles chacun et le présentoir inférieur peut en contenir six (6). Les porte-bouteilles ont été spécialement conçus de manière à permettre un rangement à l'horizontale adéquat pour le vin. Dans cette position, le bouchon des bouteilles demeure humide, empêchant ainsi l'air de pénétrer dans la bouteille.

Le centre de boissons peut contenir six (6) bouteilles sur le porte-bouteilles inférieur. Les clayettes en verre situées au-dessus des porte-bouteilles offrent un espace de rangement supplémentaire.

Présentoir

Le porte-bouteilles inférieur de votre refroidisseur à vin a été conçu pour le rangement, mais aussi pour la présentation des vins. Le présentoir de l'appareil peut contenir six (6) bouteilles.

Recommandations pour le remplissage (refroidisseur à vin seulement)

Les porte-bouteilles permettent d'entreposer le vin correctement à l'horizontale. Les bouteilles sont positionnées de façon à ce que le vin demeure en contact avec le bouchon et que ce dernier ne sèche pas. Les vins blancs et les vins mousseux devraient être conservés sur les porte-bouteilles du bas et du centre. Quant aux vins rouges, ils doivent être conservés sur les porte-bouteilles du haut.

Il est préférable de remplir d'abord le présentoir inférieur du refroidisseur à vin et de ranger les bouteilles du fond vers l'avant.

Les autres porte-bouteilles doivent être remplis de la même manière, du fond vers l'avant.

Entretien de votre refroidisseur à vin / centre de boissons

Un nettoyage périodique et un entretien adéquat de votre appareil lui assureront un fonctionnement efficace, une performance optimale et une longue durée de vie. Les intervalles d'entretien suggérés sont basés sur des conditions d'usage normales. Vous pouvez raccourcir ces intervalles si vous avez des animaux domestiques ou s'il existe d'autres situations particulières.

Nettoyage extérieur pour le modèle en acier inoxydable

- Les modèles en acier inoxydable peuvent décolorer s'ils sont exposés à du chlore, à des produits chimiques pour piscine, à de l'eau salée ou à des nettoyants avec javellisant.
- Conservez l'apparence neuve de l'acier inoxydable en le nettoyant tous les mois avec un produit à nettoyer et à polir, tout-en-un, conçu pour l'acier inoxydable. Les nettoyages fréquents éliminent de la surface les contaminants qui peuvent causer de la rouille. Certains appareils devront être nettoyés toutes les semaines.
- **NE NETTOYEZ PAS AVEC DES TAMPONS À RÉCURER EN LAINE D'ACIER.**
- **N'UTILISEZ PAS DE NETTOYANTS QUI NE SONT PAS SPÉCIALEMENT CONÇUS POUR L'ACIER INOXYDABLE** (comme les nettoyants pour le verre, la céramique ou le comptoir).
- Si le revêtement est décoloré ou rouillé, nettoyez-le sans tarder avec les nettoyants Bon-Ami ou Barkeepers Friend et un linge doux. Frottez toujours dans la même direction que le grain. Terminez toujours cette opération en appliquant un produit à nettoyer et à polir tout-en-un pour acier inoxydable, afin de prévenir d'autres problèmes.
- **L'UTILISATION DE TAMPONS ABRASIFS COMME LES TAMPONS SCOTCHBRITE ESTOMPE LE GRAIN DE L'ACIER INOXYDABLE.**
- Si vous laissez la rouille un certain temps sur le revêtement d'acier inoxydable, celle-ci peut pénétrer et devenir impossible à enlever.



ATTENTION

- **Les modèles en acier inoxydable qui sont exposés au chlore et à l'humidité, situés dans des endroits comme les stations santé et les piscines, peuvent subir une décoloration. La décoloration provoquée par le chlore est normale. Suivez les instructions pour le nettoyage extérieur de l'appareil.**
- **JAMAIS LE CHLORURE D'USAGE OU LES NETTOYEURS CONTENANT LE DECOLORANT POUR NETTOYER L'ACIER INOXYDABLE..**

Nettoyage intérieur – Au besoin

- 1 Coupez l'alimentation électrique du refroidisseur à vin / centre de boissons.
- 2 Enlevez les porte-bouteilles si vous le désirez. Reportez-vous à la section « DÉMONTAGE ET INSTALLATION DES PORTE-BOUTEILLES » ci-dessous.
- 3 Essuyez les parois intérieures avec une solution d'eau tiède et de détergent doux et non abrasif.
- 4 Rincez à l'eau propre.
- 5 Rebranchez l'appareil.

Démontage et installation des porte-bouteilles

- 1 Ouvrez complètement la porte.
- 2 Allongez complètement les porte-bouteilles.
- 3 La glissière à roulement à billes est munie de loquets de blocage de chaque côté. Poussez les loquets de blocage, puis tirez le porte-bouteilles pour le sortir.
- 4 Pour remettre le porte-bouteilles en place, poussez complètement la glissière à l'intérieur de l'appareil. Placez le porte-bouteilles sur la glissière à roulement à billes en vous assurant qu'il s'enclenche correctement sur la glissière.

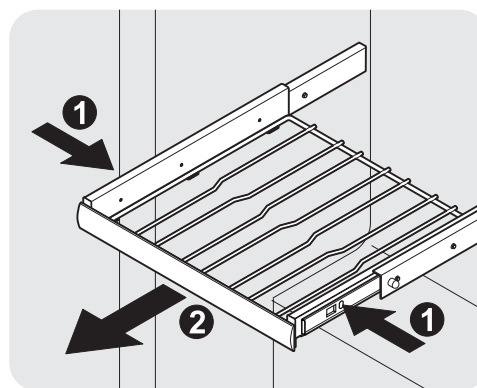

Démontage et installation des clayettes en verre (centre de boissons seulement)

- 1 Ouvrez complètement la porte.
- 2 **Méthode 1 - démontage de toutes les clayettes :**
 - a. Soulevez la partie avant et arrière de la clayette. Les supports en porte-à-faux se dégageront de l'échelle.
 - b. Pour remettre la clayette en place, glissez-la à l'intérieur de l'armoire en vous assurant que les supports en porte-à-faux s'enclenchent complètement dans les orifices appropriés. Il se peut que cela vous aide à allonger la partie en verre.

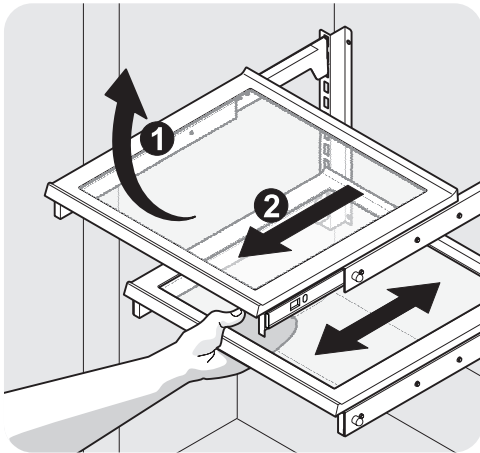

- 3 **Méthode 2 - démontage des clayettes en verre :**
 - a. Allongez complètement les clayettes.
 - b. Les glissières à roulement à billes sont munies de loquets de blocage de chaque côté. Poussez les loquets de blocage, puis tirez la clayette pour la sortir.
 - c. Pour remettre la clayette en place, poussez complètement la glissière à l'intérieur de l'appareil. Placez la clayette sur la glissière à roulement à billes en vous assurant qu'elle s'enclenche correctement sur la glissière.

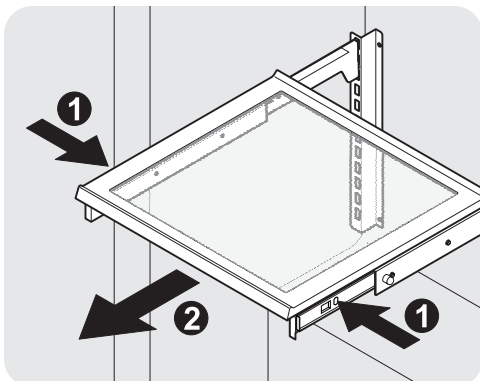

Aérer le Filtre

Installer le filtre à air statique, localisé dans le tas de littérature, dans le logement correct.

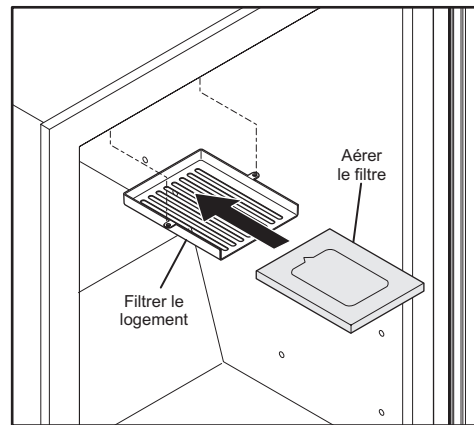

Pour commander des filtres de rechange

Pour commander de nouveaux filtres, téléphonez à notre numéro sans frais, 1-877-808-4195, visitez notre site www.electroluxappliances.com, ou communiquez avec le détaillant qui vous a vendu le refroidisseur à vin. Electrolux vous recommande de commander des filtres supplémentaires lorsque vous installez votre refroidisseur à vin pour la première fois et de changer vos filtres tous les six mois.

Voici le numéro de produit dont vous avez besoin pour passer votre commande :

Filtre à air **PureAdvantage^{MC}**, n° de pièce **EAFCBF**

Avant de faire appel au service après-vente

Si cet appareil vous semble défectueux, lisez d'abord ce manuel en entier. Si le problème persiste, consultez le **Guide de dépannage** ci-dessous. Repérez le problème dans ce guide, lisez la cause possible et la solution proposée avant d'appeler le service après-vente. Il pourrait s'agir d'un problème très simple pouvant être résolu sans que vous n'ayez à faire appel au service après-vente. Vous devrez peut-être consulter ou engager un technicien qualifié.

Si vous devez faire appel à notre service après-vente

Communiquez avec le marchand qui vous a vendu l'appareil. Donnez-lui le numéro du modèle de votre appareil de même que son numéro de série et expliquez le problème. Les numéros de modèle et de série se trouvent sur la paroi supérieure de votre appareil.

Si vous ne connaissez pas le nom du marchand ou de la compagnie de réparation locale, vous pouvez le trouver en ligne à l'adresse www.electroluxappliances.com ou en composant le **1 877 435-3287**.



AVERTISSEMENT

RISQUE D'ÉLECTROCUTION

N'ESSAYEZ JAMAIS de réparer ou d'entretenir l'appareil avant d'avoir débranché l'alimentation électrique principale.

Problème	Cause possible	Solution
L'appareil ne refroidit pas assez. Réglez la température (consultez la partie Ajustement de la température de la section Mise en marche de l'appareil et commande de la température).	<ul style="list-style-type: none"> La commande de la température est réglée à un degré trop élevé. La lumière reste allumée. La circulation d'air de la grille avant est entravée. Le joint de la porte n'est pas étanche. 	<ul style="list-style-type: none"> Réglez la température à un degré plus froid. Allouez 24 heures pour permettre à la température de se stabiliser. Éteignez la commande de lumière manuelle. Consultez la section Fonctionnement. La grille de la circulation d'air ne doit pas être obstruée. Consultez la section Installation. Ajustez le joint de la porte.
L'appareil refroidit trop. Réglez la température (consultez la partie Ajustement de la température de la section Mise en marche de l'appareil et commande de la température).	<ul style="list-style-type: none"> La commande de la température est réglée à un degré trop froid. 	<ul style="list-style-type: none"> Réglez la température à un degré plus chaud. Allouez 24 heures pour permettre à la température de se stabiliser.
La lumière intérieure ne s'allume pas.	<ul style="list-style-type: none"> Mauvais fonctionnement de la DEL. 	<ul style="list-style-type: none"> Communiquez avec un réparateur Electrolux qualifié.
La lumière ne s'éteint pas lorsque la porte est fermée.	<ul style="list-style-type: none"> La commande de lumière manuelle est activée. L'interrupteur de la porte n'assure pas la connexion. 	<ul style="list-style-type: none"> Éteignez la commande de lumière manuelle. Consultez la section Fonctionnement. Vérifiez si l'alignement de la porte est adéquat.
L'alarme ne s'éteint pas.	<ul style="list-style-type: none"> La porte est entrouverte. Il y a une panne de courant. La température interne est trop élevée. (Centre de boissons seulement) 	<ul style="list-style-type: none"> Appuyez sur la touche MUTE SOUNDS (Blocage du son) pour activer l'alarme sans signal sonore. Assurez-vous que la porte est bien fermée. Laissez la température se stabiliser pendant 24 heures.
L'alimentation n'est pas rétablie après une panne de courant.	<ul style="list-style-type: none"> Le disjoncteur du circuit est déclenché. 	<ul style="list-style-type: none"> Vérifiez le circuit d'alimentation électrique. Consultez la section Installation.
La porte ne se ferme pas correctement après avoir été inversée.	<ul style="list-style-type: none"> Les charnières de porte ne sont pas alignées. Le joint de la porte n'est pas étanche. 	<ul style="list-style-type: none"> Desserrez les charnières et réalignez la porte. Resserrez les charnières. Faites pivoter le joint sur 180°. Consultez la section Inversion de la porte.

Renseignements concernant la garantie sur les gros appareils électroménagers

Votre appareil est couvert par une garantie limitée d'un an. Pendant un an à partir de la date d'achat d'origine, Electrolux réparera ou remplacera les pièces de cet appareil qui présentent un défaut de matériau ou de fabrication, si cet appareil est installé, utilisé et entretenu selon les instructions fournies. De plus, le revêtement de la caisse et le système hermétique de réfrigération (compresseur, condenseur, évaporateur, déshydrateur ou conduite) de votre appareil sont couverts par une garantie limitée allant de la deuxième à la cinquième année. Durant la période s'étendant de la deuxième à la cinquième année à partir de la date d'achat d'origine, Electrolux réparera ou remplacera le revêtement de la caisse et les pièces du système hermétique de réfrigération qui présentent un défaut de matériau ou de fabrication, si cet appareil est installé, utilisé et entretenu selon les instructions fournies.

Exclusions

Cette garantie ne couvre pas ce qui suit :

1. Les produits dont le numéro de série original a été enlevé, modifié ou n'est pas facilement déterminable.
2. Les appareils qui ont changé de propriétaire ou qui se trouvent à l'extérieur des États-Unis ou du Canada.
3. La présence de rouille à l'intérieur ou à l'extérieur de l'appareil.
4. Les produits vendus « tels quels » ne sont pas couverts par cette garantie.
5. La perte d'aliments causée par une panne du réfrigérateur ou du congélateur.
6. Les produits utilisés dans des établissements commerciaux.
7. Les appels de service qui ne concernent pas un mauvais fonctionnement, un défaut de fabrication ou un vice de matériau ou pour les appareils qui ne font pas l'objet d'un usage domestique ou qui ne sont pas utilisés conformément aux instructions fournies.
8. Les appels de service pour vérifier l'installation de votre appareil ou pour obtenir des instructions concernant l'utilisation de votre appareil.
9. Les frais engagés pour rendre l'appareil accessible pour une réparation, par exemple l'enlèvement des garnitures, des armoires, des étagères, etc., qui ne faisaient pas partie de l'appareil lorsqu'il a quitté l'usine.
10. Les appels de service qui concernent la réparation ou le remplacement des ampoules, des filtres à air, des filtres à eau ou d'autres articles consommables, ou des boutons, des poignées ou d'autres pièces esthétiques.
11. Les coûts de ramassage et de livraison; votre appareil est conçu pour être réparé à la maison.
12. Les frais supplémentaires comprenant, sans s'y limiter, les appels de service en dehors des heures normales de bureau, en fin de semaine ou un jour férié, les droits de péage, les frais de convoyage ou les frais de déplacement pour les appels de service dans des endroits isolés, notamment l'État de l'Alaska.
13. Les dommages causés au fini de l'appareil ou à la maison pendant le transport ou l'installation, ce qui comprend, sans s'y limiter, les planchers, les armoires, les murs, etc.
14. Les dommages causés par : des réparations effectuées par des techniciens non autorisés; l'utilisation de pièces autres que les pièces Electrolux d'origine ou qui n'ont pas été obtenues par l'entremise d'un réparateur autorisé; ou les causes étrangères comme l'abus, la mauvaise utilisation, une alimentation électrique inadéquate, un accident, un incendie ou une catastrophe naturelle.

AVERTISSEMENT CONCERNANT LES GARANTIES IMPLICITES; LIMITATIONS DES RECOURS

L'UNIQUE RECOURS DU CLIENT EN VERTU DE CETTE GARANTIE LIMITÉE EST LA RÉPARATION OU LE REMPLACEMENT DU PRODUIT COMME DÉCRIT PRÉCÉDEMMENT. **LES RÉCLAMATIONS BASÉES SUR DES GARANTIES IMPLICITES, Y COMPRIS LES GARANTIES IMPLICITES DE QUALITÉ MARCHANDE OU D'ADAPTATION À UN USAGE PARTICULIER, SONT LIMITÉES À UN AN OU À LA PÉRIODE LA PLUS COURTE PERMISE PAR LA LOI, QUI NE DOIT PAS ÊTRE INFÉRIEURE À UN AN.** ELECTROLUX NE POURRA ÊTRE TENUE RESPONSABLE DES DOMMAGES ACCESSOIRES OU INDIRECTS NI DES DOMMAGES MATÉRIELS ET DES DÉPENSES IMPRÉVUES RÉSULTANT D'UNE VIOLATION DE CETTE GARANTIE ÉCRITE OU DE TOUTE AUTRE GARANTIE IMPLICITE. CERTAINS ÉTATS ET CERTAINES PROVINCES NE PERMETTENT AUCUNE RESTRICTION OU EXEMPTION SUR LES DOMMAGES ACCESSOIRES OU INDIRECTS NI RESTRICTION SUR LES GARANTIES IMPLICITES. DANS CE CAS, CES RESTRICTIONS OU EXEMPTIONS POURRAIENT NE PAS ÊTRE APPLICABLES. CETTE GARANTIE ÉCRITE VOUS DONNE DES DROITS LÉGAUX PRÉCIS. IL SE PEUT QUE VOUS AYEZ D'AUTRES DROITS VARIANT SELON L'ÉTAT OU LA PROVINCE.

Si vous devez faire appel au service de réparation

Conservez votre reçu, votre bon de livraison ou toute autre preuve de paiement valide permettant d'établir la période de la garantie au cas où vous auriez besoin de faire appel au service de réparation. Si une réparation est effectuée, il est dans votre intérêt d'obtenir et de conserver tous les reçus. Le service auquel vous avez recours en vertu de cette garantie doit être obtenu en communiquant avec Electrolux aux adresses ou aux numéros de téléphone ci-dessous.

Cette garantie n'est valide qu'aux États-Unis, à Puerto Rico et au Canada. Aux États-Unis et à Puerto Rico, votre appareil est garanti par Electrolux Major Appliances North America, une division d'Electrolux Home Products, Inc. Au Canada, votre appareil est garanti par Electrolux Canada Corp. Nul n'est autorisé à modifier les obligations contenues dans cette garantie ni à y apporter des ajouts. Les obligations de cette garantie concernant la réparation et les pièces doivent être remplies par Electrolux ou par une compagnie de réparation autorisée. Les caractéristiques et les spécifications décrites ou illustrées peuvent être modifiées sans préavis.

ÉTATS-UNIS

1 877 435-3287

Electrolux Major Appliances North America
10200 David Taylor Drive
Charlotte, NC 28262

CANADA

1 800 265-8352

Electrolux Canada Corp.
5855, Terry Fox Way
Mississauga, Ontario, Canada L5V 3E4

 **Electrolux**

