

# FRIGIDAIRE

Tout sur l'

# Utilisation et l'entretien

de votre

# Conditionneur d'air de pièce



## Sommaire

Consignes de sécurité importantes .....	2-3	Instructions de fonctionnement .....	5-8
Enregistrement du produit .....	4	Entretien et nettoyage .....	9
Emballage .....	4	Suggestions pour économiser l'énergie .....	9
Sons normaux .....	4	Avant d'appeler .....	10
Fonctions du climatiseur .....	5	Garantie limité d'appareil principale .....	11

# Consignes de sécurité importantes

## REMARQUE :

Le présent MANUEL D'UTILISATION ET D'ENTRETIEN fournit des instructions de fonctionnement spécifiques à votre modèle. Utilisez le conditionneur d'air de pièce uniquement comme indiqué dans ce manuel. Ces instructions n'ont pas pour but de couvrir toutes les conditions et situations possibles. Vous devez faire preuve de bon sens et de prudence lorsque vous installez, utilisez et entretenez tout appareil.

## REMARQUE :

Le cordon d'alimentation avec le climatiseur contient un dispositif de détection de courant conçu pour réduire le risque de feu. Veuillez vous reporter à la section "Fonctionnement du dispositif de courant" pour de plus amples informations. Si le cordon d'alimentation est endommagé, il ne peut pas être réparé et doit être remplacé avec un cordon du fabricant du produit.

## AVERTISSEMENT

Évitez les risques d'incendie et d'électrocution. N'utilisez pas de rallonge ni d'adaptateur. Ne retirez pas de broche du cordon d'alimentation.

### Prise murale reliée à la terre

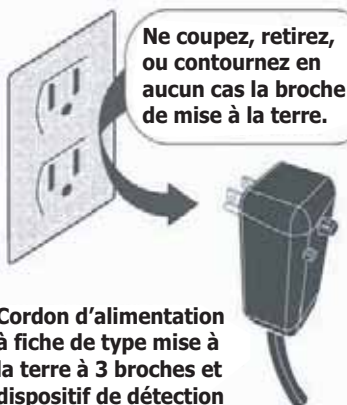

## AVERTISSEMENT

### Pour votre sécurité

Ne stockez ni n'utilisez d'essence ou d'autres vapeurs et liquides inflammables à proximité de cet appareil ou de tout autre appareil. Lisez les étiquettes des produits concernant l'inflammabilité, ainsi que les autres mises en garde.

## AVERTISSEMENT

### Pour éviter les accidents

Pour réduire le risque d'incendie, d'électrocution ou de blessure corporelle lorsque vous utilisez le climatiseur, prenez les précautions de base suivantes :

- Assurez-vous que l'alimentation électrique est adéquate pour le modèle que vous avez choisi. Ces informations sont disponibles sur la plaque du numéro de série, qui se trouve sur le côté du boîtier et derrière la grille.
- Si le climatiseur doit être installé sur une fenêtre, il est conseillé de laver au préalable les deux côtés des vitres. Si la fenêtre est de type "triple-track" avec un écran, retirez complètement l'écran avant de procéder à l'installation.
- Assurez-vous que le climatiseur a été correctement et solidement installé conformément aux instructions d'installation fournies avec ce manuel. Conservez ce manuel et les instructions d'installation pour une éventuelle utilisation future (retrait ou réinstallation de l'appareil).
- Lorsque vous manipulez le climatiseur, attention à ne pas vous couper avec les ailettes métalliques tranchantes des serpentins avant et arrière.

## AVERTISSEMENT

### Informations électriques

Les caractéristiques électriques complètes de votre nouveau conditionneur d'air de pièce sont indiquées sur la plaque du numéro de série. Reportez-vous à ces caractéristiques lorsque vous vérifiez les exigences électriques.

- Vérifiez que le climatiseur est correctement mis à la terre. Pour réduire les risques d'électrocution et d'incendie, la mise à la terre correcte est primordiale. Le cordon d'alimentation est équipé d'une prise de terre à trois broches pour assurer la protection contre les risques d'électrocution.
- Votre climatiseur doit être utilisé avec une prise murale correctement reliée à la terre. Si la prise murale que vous comptez utiliser n'est pas correctement reliée à la terre ou protégée par un fusible temporisé ou un disjoncteur, demandez à un électricien qualifié d'installer la prise murale correcte.
- N'utilisez pas le climatiseur en laissant le capot externe en place. Ceci risquerait de provoquer des dommages mécaniques à l'intérieur du climatiseur.
- **N'utilisez pas de rallonge ni d'adaptateur.**

## CONSIGNES DE SECURITE

### DANGER! Éviter les blessures graves et la mort

- Ce climatiseur ne contient pas de pièces réparables par l'utilisateur. Appelez toujours du personnel de service licencié Electrolux pour les réparations.
- N'insérez et ne placez pas les doigts ou des objets dans la zone d'évacuation d'air de l'unité.
- Ne démarrez et n'arrêtez pas le climatiseur en débranchant le cordon d'alimentation ou en éteignant l'alimentation dans la boîte électrique.
- Ne coupez pas et n'endommagez pas le cordon d'alimentation.
- Si le cordon d'alimentation est endommagé, il doit être remplacé par un personnel de service licencié Electrolux.
- Dans le cas d'un dysfonctionnement (étincelles, odeur de brûlé, etc.) arrêtez immédiatement le fonctionnement, débranchez le cordon d'alimentation et appelez un personnel de service licencié Electrolux.
- Ne manipulez pas les climatiseurs avec des mains mouillées.
- Ne tirez pas sur le cordon d'alimentation.
- Ne buvez pas l'eau drainée depuis les climatiseurs.

# Consignes de sécurité importantes

## CONSIGNES DE SECURITE

### **ATTENTION! Évitez les blessures et d'endommager l'unité ou d'autres propriétés**

- Prévoyez une ventilation occasionnelle pendant l'utilisation. Ne dirigez pas le flux d'air vers les cheminées ou d'autres sources de chaleur car ceci peut faire vaciller les flammes ou fonctionner les unités excessivement.
- Ne grimpez pas sur la partie extérieure de l'unité ou ne placez pas d'objets dessus.
- Ne suspendez pas d'objets à l'unité.
- Ne placez pas de conteneur des liquides sur l'unité.
- Éteignez le climatiseur à la source d'alimentation lorsque vous n'allez pas l'utiliser pendant une longue période.
- Vérifiez régulièrement que l'état des accessoires d'installation de l'unité ne comporte pas de dommages.
- N'appliquez pas de pression importante sur les ailettes de radiateur de l'unité.
- Utilisez l'unité avec les filtres à air en place.
- Ne bloquez et ne couvrez pas la grille d'entrée, la zone de dégagement et les ports de sortie.
- Assurez-vous que tout équipement électrique/électronique est à au moins un mètre de distance de l'unité.
- N'utilisez et ne stockez pas de gaz inflammables à proximité de l'unité.

**LISEZ CETTE SECTION AVANT DE TENTER D'UTILISER LE CLIMATISEUR.**  
L'unité doit être maintenue droite pendant une heure avant le fonctionnement.

## Fonctionnement de l'appareil actuel

Branchez et appuyez sur RESET

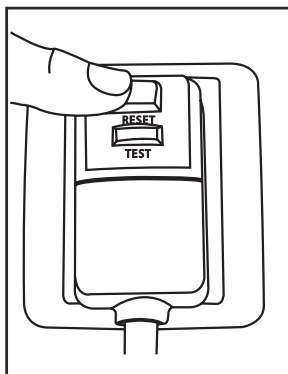

Le cordon d'alimentation contient un dispositif de courant qui détecte la détérioration du cordon d'alimentation. Pour tester votre cordon d'alimentation procédez comme suit :

1. Branchez le climatiseur.
2. Le cordon d'alimentation aura DEUX boutons sur la tête de prise. Appuyez sur le bouton TEST. Vous noterez un clic tandis que le bouton RESET sort.
3. Appuyez sur le bouton RESET. Vous noterez encore une fois un clic tandis que le bouton s'endèche.
4. Le cordon d'alimentation fournit maintenant de l'électricité à l'unité.

### REMARQUE :

- N'utilisez pas ce dispositif pour mettre sous/hors tension l'unité.
- Assurez-vous toujours que le bouton RESET est enfoncé pour un fonctionnement correct.
- Le cordon d'alimentation doit être remplacé s'il échoue à réinitialiser lorsque ou bien le bouton TEST est poussé, ou qu'il ne pas être réinitialisé. Un nouveau cordon est disponible chez le fabricant du produit.
- Si le cordon d'alimentation a été endommagé, il NE PEUT PAS être réparé. Il DOIT être remplacé par un nouveau disponible chez le fabricant du produit.

# Enregistrement du produit, emballage et sons normaux

## Enregistrement du produit

### Notez votre modèle et vos numéros de série

Enregistrez dans l'espace qui se trouve en dessous du modèle et des numéros de série. Sur tous les modèles, la plaque du numéro de série est située à l'extérieur du boîtier.

Numéro de modèle \_\_\_\_\_

Numéro de décès \_\_\_\_\_

### Enregistrez votre produit

La CARTE D'ENREGISTREMENT DU PRODUIT auto-adressée doit être remplie entièrement, signée et retournée à Frigidaire Company.

## Emballage

Retirez tout l'emballage de l'intérieur du carton, avec tous les tampons placés entre les événements latéraux.

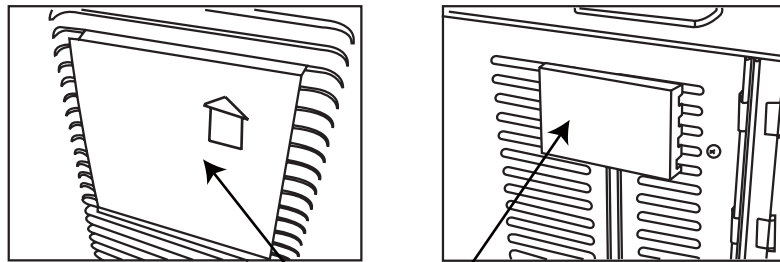

EMBALLAGE      TAMPONS

## Sons normaux

### Son de vent

À l'avant de l'appareil, il est possible que vous entendiez un bruit de vent provoqué par l'air déplacé par le ventilateur.

### Son aigu

Les compresseurs haute performance d'aujourd'hui peuvent émettre un son aigu pendant le cycle de refroidissement.

### Vibration

L'appareil peut vibrer et faire du bruit si les murs ou les fenêtres sont mal conçus ou si l'appareil n'a pas été installé correctement.

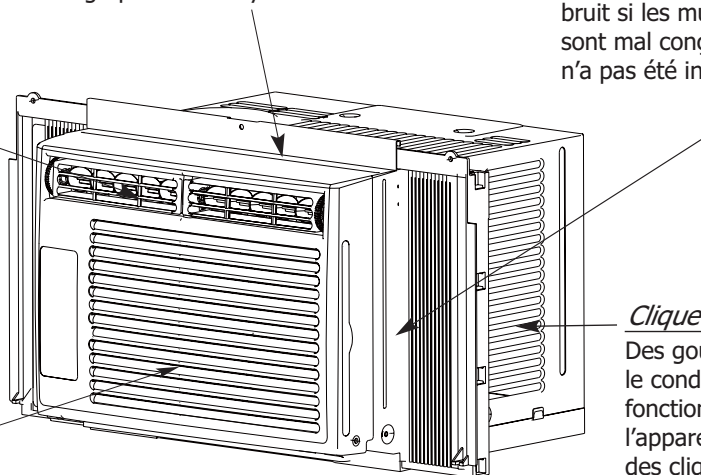

### Gargouillements/sifflements

Peuvent être dus au frigorigène passant par le système d'évaporation pendant le fonctionnement normal.

### Cliquetis ou bruissements

Des gouttes d'eau tombant sur le condensateur pendant le fonctionnement normal de l'appareil peuvent provoquer des cliquetis ou des bruissements.

# Fonctions du climatiseur et instructions de fonctionnement

## Fonctions du climatiseur COMMANDE ÉLECTRONIQUE

Avant de commencer, familiarisez-vous bien avec le panneau de commandes et la télécommande comme illustré ci-dessous et toutes ses fonctions, puis suivez le symbole de la fonction souhaitée. L'appareil peut être commandé à partir du pavé tactile ou de la télécommande.

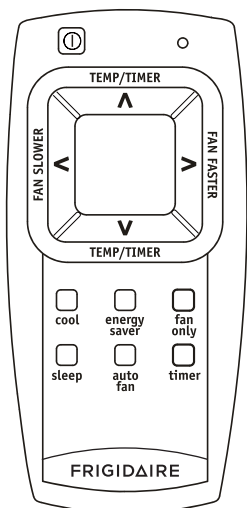

**TÉLÉCOMMANDE**

Taille des piles : AAA

**Avertissement :** Ne mélangez pas les piles neuves avec des piles usagées. Ne mélangez pas des piles alcalines, standard (carbone-zinc), ou rechargeables (nickel-cadmium).

Remarque : Cette télécommande est universelle pour un grand nombre de modèles. Certaines fonctions sur la télécommande peuvent ne pas s'appliquer à ce modèle.

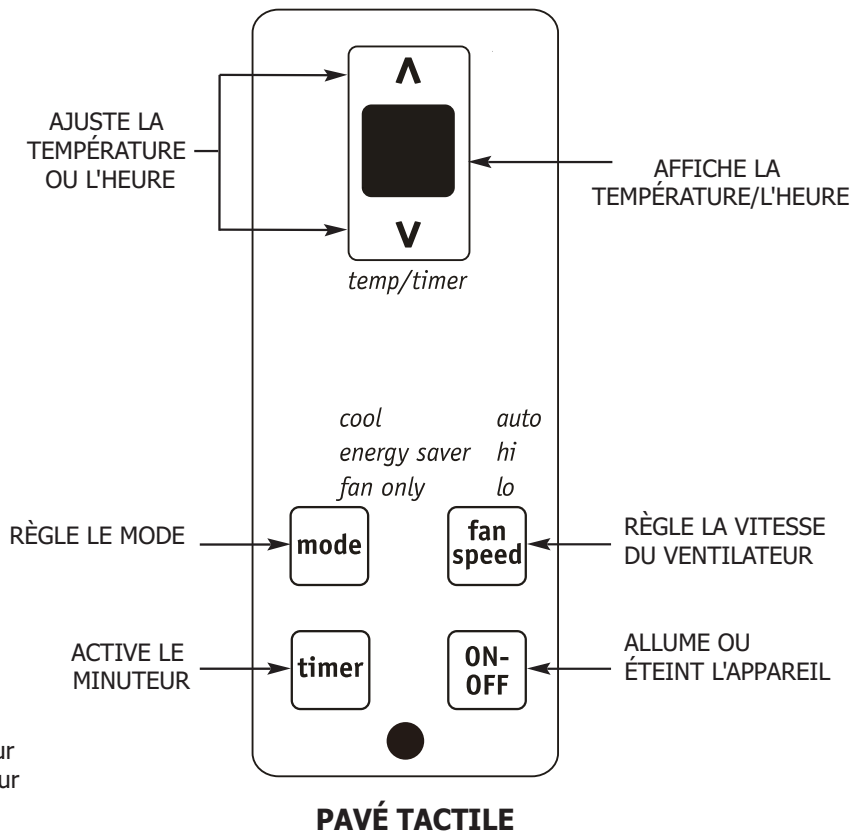

**PAVÉ TACTILE**

## Instructions de fonctionnement

### REMARQUE

Les instructions suivantes représentent le Pavé Tactile, les mêmes instructions peuvent être utilisées pour la Télécommande.

#### POUR METTRE EN MARCHÉ L'APPAREIL:

#### CE QUI APPARAÎT :

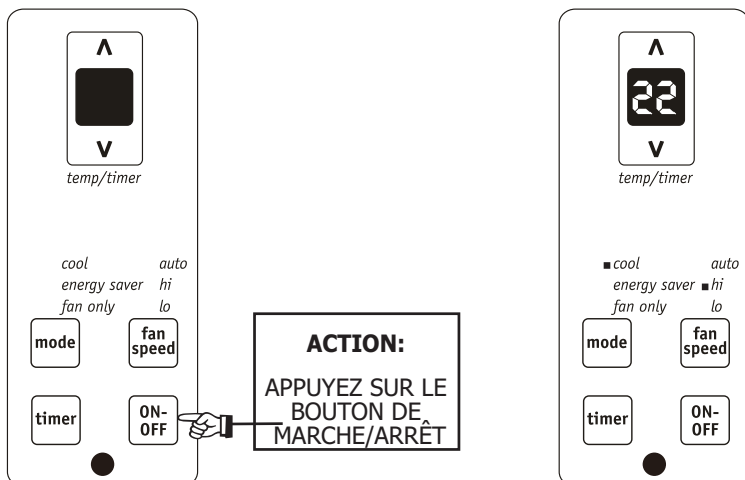

# Instructions de fonctionnement

## Instructions de fonctionnement (suite)

### POUR CHANGER LE PARAMÈTRE DE TEMPÉRATURE:

### CE QUI APPARAÎT:

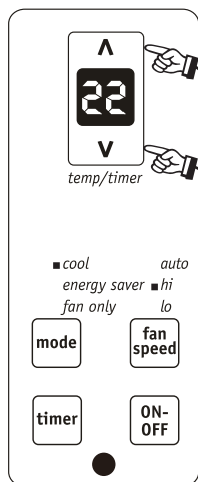

**ACTION:**  
APPUYEZ SUR ▲  
POUR AUGMENTER  
APPUYEZ SUR ▼  
POUR RÉDUIRE

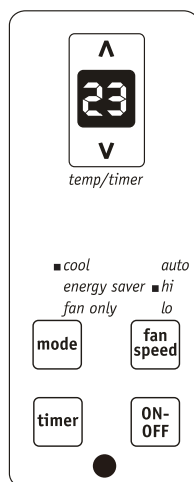

Remarque : Appuyez sur les touches vers le haut (▲) ou vers le bas (▼) ou maintenez-les enfoncées jusqu'à ce que la température souhaitée apparaisse à l'écran. Cette température sera automatiquement maintenue entre 16°C (60°F) et 32°C (90°F). Si vous souhaitez que l'écran affiche la température réelle de la pièce, suivez "Pour utiliser uniquement le ventilateur" en Page 7.

### POUR AJUSTER LES VITESSES DU VENTILATEUR:

### CE QUI APPARAÎT:

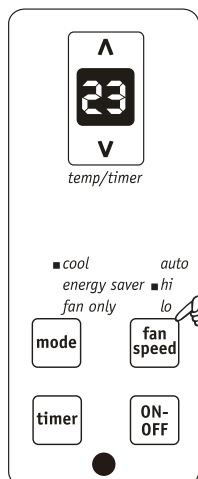

**ACTION:**  
APPUYEZ POUR  
SÉLECTIONNER

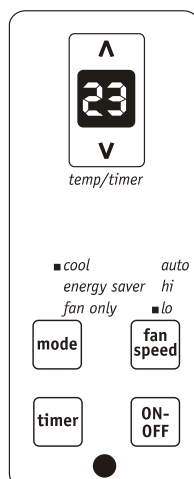

### POUR UTILISER LA FONCTION DE VENTILATION AUTOMATIQUE:

### CE QUI APPARAÎT:

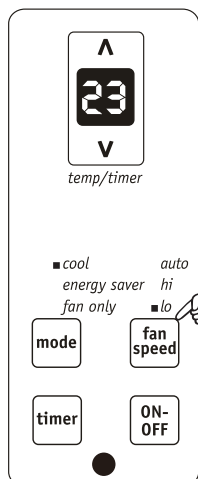

**ACTION:**  
APPUYEZ SUR  
LE BOUTON DE  
VENTILATEUR,  
CHOISISSEZ AUTO

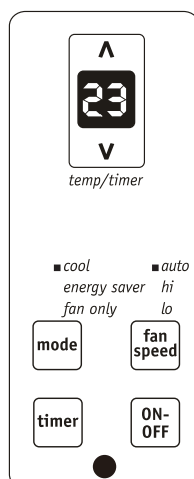

Remarque : Le ventilateur démarre à Haute Vitesse et s'ajuste à une vitesse plus lente selon ce que dicte la température ambiante. Par exemple si la pièce ne devient pas trop chaude, il restera à la vitesse la plus lente. Si la température ambiante augmente rapidement, comme lors de l'ouverture d'une porte, il passera automatiquement à la vitesse la plus élevée. La vitesse de ventilateur passera de nouveau à la vitesse la plus lente tandis que la pièce retourne à la température initiale définie. Appuyez sur le bouton pour augmenter ou réduire la vitesse pour régler la vitesse de ventilateur manuellement.

## Instructions de fonctionnement (suite)

POUR UTILISER UNIQUEMENT LE VENTILATEUR:

CE QUI APPARAÎT:

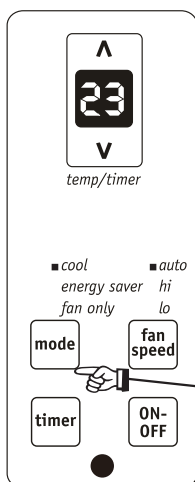

**ACTION:**  
 APPUYEZ SUR LE BOUTON DE MODE  
 CHOISISSEZ VENTILATION UNIQUEMENT

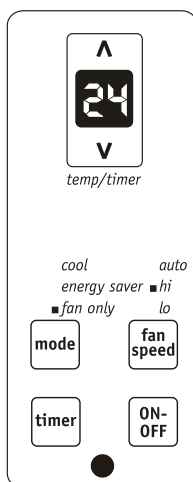

Remarque : Utilisez cette fonction lorsque vous ne cherchez pas à climatiser la pièce, par exemple si vous souhaitez faire circuler l'air ou évacuer l'air vicié. (Se souvenir d'ouvrir l'aérateur durant cette fonction, mais le garder fermé durant le refroidissement pour une efficacité maximale de refroidissement). Vous pouvez choisir n'importe quelle vitesse de ventilateur. (Sauf "Ventilation automatique") Lorsque cette fonction est activée, la température courante réelle apparaît à l'écran, et non la température définie dans le mode de climatisation.

POUR UTILISER LA FONCTION D'ÉCONOMIE D'ÉNERGIE:

CE QUI APPARAÎT:

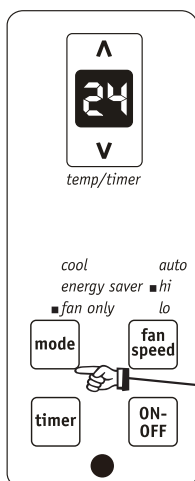

**ACTION:**  
 APPUYEZ SUR LE BOUTON DE MODE  
 CHOISISSEZ LA FONCTION D'ÉCONOMIE D'ÉNERGIE

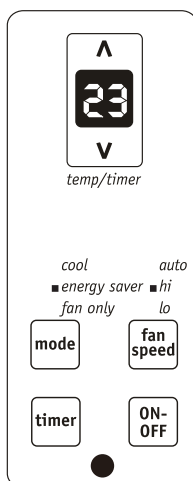

Remarque : Dans ce mode, le ventilateur continuera à fonctionner pendant 1 minute après que le compresseur s'éteigne. Le ventilateur se met ensuite en marche pendant 20 secondes à des intervalles de 10 minutes jusqu'à ce que la température ambiante soit plus élevée que la température réglée, à ce moment le compresseur se remet en marche et la climatisation démarre.

MINUTEUR : FONCTION DE PROGRAMMATION DE DÉBUT / D'ARRÊT

CE QUI APPARAÎT : LE TEMPS CHOISI

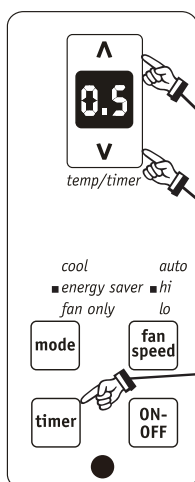

**PREMIÈRE ACTION:**  
 APPUYEZ SUR LE BOUTON TIMER

**SECONDE ACTION:**  
 APPUYEZ SUR LES BOUTONS HAUT/BAS

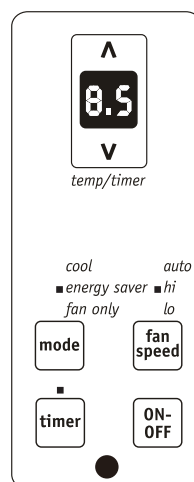

Remarque : Pour arrêter la programmation, l'appareil doit être allumé. Remarque : Pour lancer la programmation, l'appareil doit être éteint. Pour ajuster le réglage du minuteur, touchez ou maintenez la flèche HAUT (▲) ou BAS (▼) pour changer le délai du minuteur par incréments de 0,5 heure, jusqu'à 10 heures, ensuite par incréments de 1 heure jusqu'à 24 heures. Le contrôle décomptera le temps restant au démarrage (8, 7.5, 7, etc.). Le mode de démarrage de la programmation sélectionne automatiquement la climatisation avec la vitesse de ventilation maximale. La température maintenue sera la même que celle définie précédemment. Pour changer la température définie, appuyez sur "COOL" puis sur les flèches vers le haut et le bas, jusqu'à ce que la température souhaitée apparaisse à l'écran. Après cinq secondes, le nombre d'heures restantes réapparaît automatiquement, jusqu'à ce que l'appareil démarre ou s'arrête. Si vous allumez ou éteignez l'appareil à tout moment, la fonction de programmation est annulée. La fonction de programmation fonctionne jusqu'à ce que l'appareil marche ou s'arrête. Une fois que ceci se produit les étapes ci-dessus doivent être répétées à nouveau.



# Instructions de fonctionnement

## Instructions de fonctionnement (suite)

POUR MODIFIER L’AFFICHAGE DE TEMPÉRATURE: CE QUI APPARAÎT:

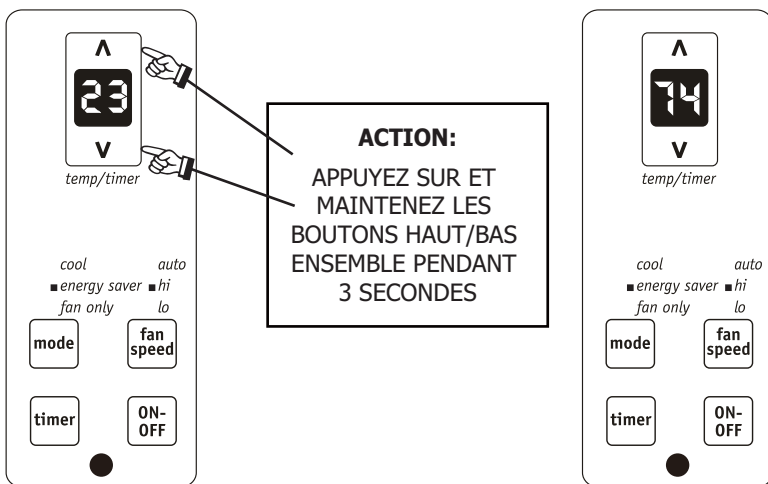

Remarque : Le contrôle peut afficher la température en degrés Fahrenheit ou en degrés Celsius.

**CODES DE PANNE:**

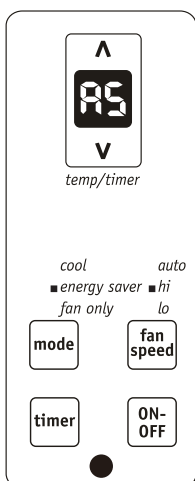

Si l'écran affiche "AS", un capteur a échoué. Contactez votre centre de service Frigidaire agréé.

**POUR ÉTEINDRE L'APPAREIL:**

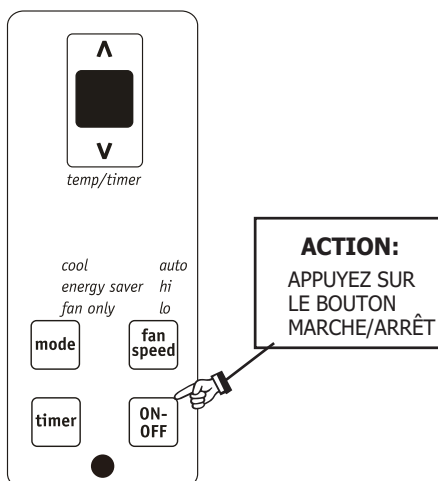

## CE QUE VOUS DEVEZ ÉGALEMENT SAVOIR

Maintenant que vous maîtrisez les procédures de fonctionnement, voici quelques fonctions supplémentaires auxquelles il convient de vous familiariser.

- Le circuit de refroidissement compte automatiquement un délai de 3 minutes avant de démarrer si l'appareil a été éteint et rallumé trop vite. Ceci permet d'éviter une surchauffe du compresseur et le déclenchement du disjoncteur. Le ventilateur continuera à fonctionner pendant ce temps.
- Il y a un délai de 2 secondes pour l'arrêt du compresseur lorsque vous sélectionnez la VENTILATION UNIQUEMENT. Ceci permet de couvrir la possibilité de cycle pour sélectionner un autre mode.
- Le contrôle maintiendra toutes les températures définies à 1 °C entre 16 °C et 32 °C (60 °F et 90 °F).
- Après une panne de courant, l'appareil mémorisera le dernier réglage et retournera l'appareil à ce réglage une fois l'alimentation restaurée

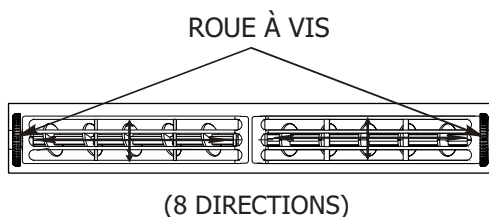

### Grilles directionnelles

Les grilles directionnelles contrôlent la direction du flux d'air. Votre climatiseur dispose du type de grilles décrites ci-après.

### Roue à vis

Les grilles vous permettront de diriger le flux d'air vers le haut ou le bas et vers la gauche ou la droite dans toute la pièce selon vos besoins. Tournez la roue à vis jusqu'à ce que le sens gauche/droit désiré soit obtenu. Pivotez les grilles horizontales jusqu'à ce que le sens haut/bas désiré soit obtenu.



## Entretien et nettoyage

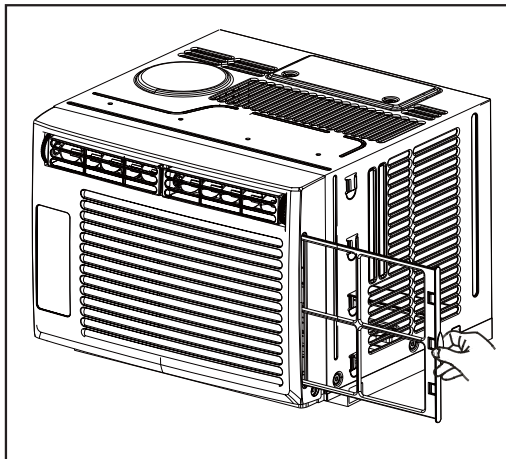

Nettoyez votre climatiseur occasionnellement pour le garder en bon état. **Assurez-vous de débrancher l'appareil avant de le nettoyer, afin d'éviter les risques d'électrocution et d'incendie.**

### Nettoyage du filtre à air

Le filtre à air doit être inspecté au moins une fois par mois pour vérifier si un nettoyage s'impose. Les particules emprisonnées dans le filtre peuvent s'accumuler et provoquer la formation de givre sur les serpentins de refroidissement.

- Retirez le filtre en glissant dehors depuis le côté droit.
- Lavez le filtre en utilisant du liquide pour vaisselle et de l'eau chaude. Rincez soigneusement le filtre. Secouez doucement l'excès d'eau du filtre. Assurez-vous que le filtre est bien sec avant de le replacer.
- Ou au lieu de le laver, vous pouvez aspirer le filtre.

### Nettoyage du boîtier

- Assurez-vous d'avoir débranché le climatiseur afin d'éviter les risques d'électrocution et d'incendie. Le boîtier et la face avant doivent être dépoussiérés avec un chiffon non huileux ou nettoyés à l'aide d'un chiffon imprégné d'une solution d'eau chaude additionnée de liquide pour vaisselle doux. Rincez soigneusement et essuyez pour sécher.
- N'utilisez jamais de nettoyants agressifs, de cire ou de produit à polir sur la face avant du boîtier.
- Essorez l'excès d'eau du chiffon avant d'essuyer autour des boutons. L'excès d'eau dans ou autour des boutons risque d'endommager le climatiseur.
- Branchez le climatiseur.

### Rangement pendant l'hiver

Si vous comptez ranger le climatiseur pendant l'hiver, retirez-le soigneusement de la fenêtre en suivant les instructions d'installation. Couvrez-le de plastique ou remplacez-le dans sa boîte.

## Suggestions pour économiser l'énergie



- **Ne bloquez pas la circulation de l'air à l'intérieur par des stores, des rideaux ou des meubles ; ou à l'extérieur avec des arbustes, des murs ou d'autres bâtiments.**
- La capacité du climatiseur doit être adaptée à la taille de la pièce pour permettre à l'appareil de fonctionner efficacement et correctement.
- Installez le climatiseur dans la partie ombragée de la maison, comme une fenêtre orientée vers le nord, qui est à l'ombre la plupart du temps.
- Fermez le registre de foyers, les bouches de chaleur du plancher et des murs, de façon à ce que l'air frais ne s'échappe pas par la cheminée et les tuyaux.
- Fermez les stores et les rideaux des autres fenêtres pendant la période la plus ensoleillée de la journée.
- Nettoyez le filtre à air comme indiqué à la section " Entretien et nettoyage ".
- Une bonne isolation et une bonne étanchéité de la maison permettront de conserver l'air chaud à l'extérieur et l'air frais à l'intérieur.
- L'ombrage extérieur offert par les arbustes, les plantes ou les auvents aideront à réduire la charge du climatiseur.
- Utilisez les appareils générateurs de chaleur comme les cuisinières, les machines à laver, les sèche-linge et les lave-vaisselle pendant la période la plus fraîche de la journée.

# Avant d'appeler

Avant de faire appel à un technicien, consultez cette liste. Elle peut vous faire économiser temps et argent. Cette liste comprend les situations courantes qui ne résultent pas de défaut de pièce ou de fabrication de l'appareil.

SITUATION	SOLUTION
<b>Le climatiseur ne fonctionne pas.</b>	Prise murale déconnectée. Enfoncez fermement dans la prise. Branchez le dispositif actuel déclenché. Appuyez sur le bouton REINITIALISER. Fusible fondu ou disjoncteur déclenché. Remplacez le fusible avec un fusible temporisé ou réenclenchez le disjoncteur. Le contrôle est éteint. Allumez le contrôle et définissez le réglage désiré.
<b>L'air de l'appareil ne semble pas assez froid.</b>	Température ambiante inférieure à 16°C (60°F). La climatisation peut ne pas démarrer avant que la température de la pièce n'atteigne 16°C (60°F). Élément de détection à distance touche la bobine froide, situé derrière le filtre à air. Éloigner de la bobine. Réinitialisez sur une température plus faible. Le compresseur a été éteint en raison d'un changement de mode. Attendez environ trois minutes, et vérifiez que vous entendez le compresseur se mettre en route lorsque vous choisissez le mode de REFROIDISSEMENT.
<b>Le climatiseur fonctionne, mais la pièce est trop chaude. Du givre se forme sur le serpentin de refroidissement, derrière la face avant.</b>	La température extérieure est inférieure à 16 °C (60 °F). Pour dégivrer le serpentin, réglez sur le mode VENTILATION UNIQUEMENT. Le filtre à air peut être sale. Nettoyez le filtre. Reportez-vous à la section Entretien et Nettoyage. Pour dégivrer, réglez sur le Mode VENTILATION UNIQUEMENT. La température est réglée trop bas pour le refroidissement nocturne. Pour dégivrer le serpentin, réglez sur le mode VENTILATION UNIQUEMENT. Puis, réglez la température sur une configuration supérieure.
<b>Le climatiseur fonctionne, mais la pièce est trop chaude – PAS de formation de givre sur le serpentin de refroidissement derrière la face avant.</b>	Filtre à air sale – l'air est gêné. Nettoyez le filtre à air. Consultez la section Entretien et nettoyage. La température définie est trop élevée. Réglez la température sur une configuration inférieure. Les grilles directionnelles sont mal positionnées. Repositionnez les grilles pour permettre une meilleure distribution de l'air. L'avant de l'appareil est bloqué par des voilages, des stores, des meubles, etc. – La distribution de l'air est gênée. Retirez ce qui bloque. Les portes, les fenêtres, les bouches de chaleur, etc. sont ouverts – l'air froid s'échappe. Fermez les portes, les fenêtres, les bouches de chaleur, etc. L'appareil a récemment été allumé dans une pièce chaude. Laissez plus de temps pour que la chaleur accumulée s'évacue des murs, du plafond, du sol et des meubles.
<b>Le climatiseur s'allume et s'éteint rapidement.</b>	Le filtre à air est sale – l'air est bloqué. Nettoyez le filtre à air. La température extérieure est extrêmement élevée. Réglez la vitesse de ventilation sur une valeur supérieure pour permettre à l'air de passer par les serpentins de refroidissement plus fréquemment.
<b>Bruit lorsque l'appareil refroidit.</b>	Bruit de vent. Ceci est normal. Si le bruit est trop fort, réglez le sélecteur à une valeur FAN plus faible. Vibration de fenêtre – installation médiocre. Consultez les instructions d'installation ou vérifiez avec l'installateur.
<b>De l'eau goutte À L'INTÉRIEUR lorsque l'appareil refroidit.</b>	Mauvaise installation. Tournez légèrement le climatiseur vers l'extérieur pour permettre à l'eau de s'évacuer. Consultez les instructions d'installation ou vérifiez avec l'installateur.
<b>De l'eau goutte À L'EXTÉRIEUR lorsque l'appareil refroidit.</b>	L'appareil évacue de grandes quantités d'humidité de la pièce. Ceci est normal les jours très humides.
<b>Pièce trop froide.</b>	La température définie est trop basse. Augmentez la température définie.

**Si ces solutions échouent, appelez le 1-800-265-8352 pour le service Frigidaire.**

# Garantie limité d'appareil principale

Votre appareil est couvert par une garantie limitée de deux ans et d'un garantie limitée de 3 à 5 ans sur le système scellé (compresseur, condensateur, évaporateur et canalisation). Pendant de deux ans à partir de la date d'achat originale, Electrolux assumera les coûts des réparations ou du remplacement des pièces de cet appareil qui présente un défaut de fabrication ou de matériau, si cet appareil est installé, utilisé et entretenu selon les instructions fournies avec celui-ci. Troisième à cinquième année suivant la date d'achat initiale, Electrolux réparer ou remplacer toutes les pièces du système de réfrigération fermé (compresseur, condensateur, évaporateur et tubes) présentant un défaut de pièce ou de fabrication. Au cours des 3ème à 5ème années, le consommateur sera responsable des frais de diagnostic, de main-d'œuvre et de pièces ainsi que des dépenses de retrait, de transport et de réinstallation qui sont engagés en cours d'entretien courant sur les composants autres que ceux qui sont couverts par la garantie de 5 ans du système de réfrigération scellé.

## **Exclusions Cette garantie ne couvre pas ce qui suit :**

1. Les produits dont le numéro de série original a été enlevé, modifié ou qui n'est pas facilement déterminable.
2. Les produits qui ont été transférés de leur propriétaire initial à une autre partie ou qui ne sont plus aux États-Unis ou au Canada.
3. La rouille à l'intérieur ou à l'extérieur de l'appareil.
4. Les produits vendus « tels quels » ne sont pas couverts par cette garantie.
5. Les aliments perdus en raison de pannes du réfrigérateur ou du congélateur.
6. Les produits utilisés dans les établissements commerciaux.
7. Les appels de service qui ne concernent pas un mal fonctionnement, un défaut de fabrication ou un vice de matériau ou pour les appareils qui ne font pas l'objet d'un usage domestique ou qui ne sont pas utilisés conformément aux instructions fournies.
8. Les appels de service pour vérifier l'installation de votre appareil ou pour obtenir des instructions sur la façon d'utiliser votre appareil.
9. Les frais qui rendent l'appareil accessible pour une réparation, par exemple enlever des garnitures, les armoires, les étagères, etc. qui ne faisaient pas partie de l'appareil lorsqu'il a quitté l'usine.
10. Les appels de service au sujet de la réparation ou du remplacement des ampoules, des filtres à air, des filtres à eau, d'autre matériel ou des boutons, poignées ou autres pièces esthétiques.
11. Les frais supplémentaires, y compris, sans s'y limiter, les appels de service après les heures normales de bureau, le week-end ou les jours fériés, les droits et péages, les frais de convoyage ou les frais de déplacement pour les appels de service dans des endroits isolés, notamment l'État de l'Alaska.
12. Les dommages causés au fini de l'appareil ou à la maison pendant l'installation, y compris, sans s'y limiter, aux planchers, aux armoires, aux murs, etc.
13. Les dommages causés par : des réparations faites par des techniciens non autorisés; l'utilisation de pièces autres que les pièces Electrolux d'origine qui n'ont pas été obtenues par l'entremise d'un réparateur autorisé; ou les causes étrangères comme l'abus, l'alimentation électrique inadéquate ou les cas de force majeure.

## **AVIS DE NON-RESPONSABILITÉ SUR LES GARANTIES IMPLICITES; LIMITATIONS DES RECOURS**

L'UNIQUE RECOURS DU CLIENT EN VERTU DE CETTE GARANTIE LIMITÉE EST LA RÉPARATION OU LE REMPLACEMENT DU PRODUIT COMME DÉCRIT PRÉCÉDEMMENT. LES DEMANDES BASÉES SUR DES GARANTIES IMPLICITES, Y COMPRIS LES GARANTIES IMPLICITES DE QUALITÉ MARCHANDE ET D'ADAPTATION À UN USAGE PARTICULIER SONT LIMITÉES À AU MOINS UN AN OU À LA PÉRIODE LA PLUS COURTE PERMISE PAR LA LOI. ELECTROLUX NE SERA PAS TENU RESPONSABLE DES DOMMAGES DIRECTS OU INDIRECTS NI DES DOMMAGES MATÉRIELS ET DES DÉPENSES IMPRÉVUES RÉSULTANT D'UNE VIOLATION DE CETTE GARANTIE ÉCRITE OU DE TOUTE AUTRE GARANTIE IMPLICITE. CERTAINS ÉTATS ET CERTAINES PROVINCES NE PERMETTENT PAS DE RESTRICTION OU D'EXEMPTION SUR LES DOMMAGES DIRECTS OU INDIRECTS OU DE RESTRICTION SUR LES GARANTIES IMPLICITES. DANS CE CAS, CES RESTRICTIONS OU EXEMPTIONS POURRAIENT NE PAS ÊTRE APPLICABLES. CETTE GARANTIE ÉCRITE VOUS PROCURE DES DROITS LÉGAUX SPÉCIFIQUES. IL SE PEUT QUE VOUS AYEZ D'AUTRES DROITS QUI VARIENT SELON L'ÉTAT OU LA PROVINCE.

**Si vous avez besoin d'une réparation** Conservez votre reçu, votre bon de livraison ou une autre preuve valide de paiement pour établir la période de la garantie dans le cas où vous devriez faire appel aux services d'un technicien autorisé. Si une réparation doit être effectuée, veuillez obtenir et conserver tous les reçus. Le service auquel vous avez recours en vertu de cette garantie doit être obtenu en communiquant avec Electrolux à l'adresse ou aux numéros de téléphone indiqués ci-dessous.

Cette limitée garantie n'est valide qu'aux États-Unis et au Canada. Aux États-Unis, votre appareil est garanti par Electrolux Major Appliances North America, une division de Electrolux Home Products, Inc. Au Canada, votre appareil est garanti par Electrolux Canada Corp. Personne n'est autorisé à modifier ou à ajouter aux obligations contenues dans cette garantie. Les obligations de cette garantie concernant la réparation et les pièces doivent être remplies par Electrolux ou par une compagnie de réparation autorisée. Les caractéristiques et spécifications décrites ou illustrées peuvent être modifiées sans préavis.

## **ÉTATS-UNIS**

**1.800.944.9044**

Electrolux Major Appliances

North America

Case postale 212378

Augusta, GA 30907, ÉTATS-UNIS



**Electrolux**

## **Canada**

**1.800.265.8352**

Electrolux Canada Corp.

5855 Terry Fox Way

Mississauga, Ontario, Canada

L5V 3E4