

FRIGIDAIRE

Tout sur

l'utilisation et l'entretien de votre Réfrigérateur

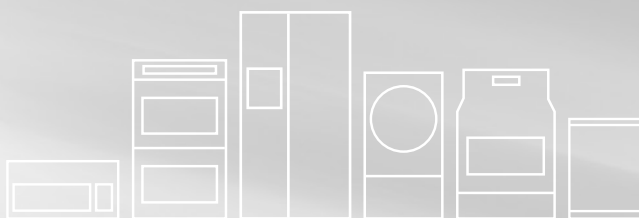

TABLE DES MATIÈRES

Consignes de sécurité importantes.....	2	Remplacement du filtre.....	13
Aperçu des caractéristiques.....	4	Éclairage intérieur.....	13
Installation.....	5	Caractéristiques de rangement.....	14
Déspose de la porte.....	8	Conseils pour économiser l'énergie.....	16
Commande électronique.....	8	Entretien et nettoyage.....	16
Mode shabbath.....	11	Avant d'appeler.....	19
Alertes.....	12	Garantie des gros appareils électroménagers...22	

CONSIGNES DE SÉCURITÉ IMPORTANTES



AVERTISSEMENT

Veuillez lire ces instructions au complet avant d'utiliser l'unité.

Définitions

 Voici le symbole d'alerte de sécurité. Il sert à vous mettre en garde contre les risques potentiels de blessures corporelles. Respectez toutes les consignes de sécurité qui suivent ce symbole afin d'éviter les blessures ou la mort.



DANGER

La mention DANGER indique un danger imminent qui causera la mort ou des blessures graves s'il n'est pas évité.



AVERTISSEMENT

La mention AVERTISSEMENT indique une situation potentiellement dangereuse qui, si elle n'est pas évitée, peut entraîner des blessures graves, voire la mort.



ATTENTION

La mention ATTENTION signale la présence d'une situation potentiellement dangereuse qui, si elle n'est pas évitée, est susceptible de causer des blessures mineures ou moyennement graves.



IMPORTANT

La mention IMPORTANT indique des renseignements importants relatifs à l'installation, au fonctionnement ou à l'entretien. Toutefois, ceux-ci n'impliquent aucune notion de danger.



AVERTISSEMENT

Pour votre sécurité

- N'entreposez pas et n'utilisez pas d'essence ni aucun autre liquide inflammable à proximité de cet appareil ou de tout autre électroménager. Lisez les étiquettes d'avertissement du produit concernant l'inflammabilité et autres dangers.
- Ne pas faire fonctionner le congélateur en présence de vapeurs explosives.
- Enlevez et jetez les cales d'espacement utilisées pour immobiliser les clayettes durant l'expédition. Les enfants peuvent s'étouffer avec les petits objets.
- Enlevez toutes les agrafes du carton. Les agrafes peuvent causer de graves coupures et endommager les finitions si elles entrent en contact avec d'autres appareils électroménagers ou meubles.



AVERTISSEMENT

Sécurité des enfants

- Détruisez le carton, les sacs en plastique et tout matériau d'emballage externe immédiatement après le déballage du appareil électroménager. Les enfants ne devraient jamais jouer avec ces articles. Les boîtes recouvertes de tapis, de couvertures, de feuilles de plastique et de pellicules étirables peuvent devenir étanches à l'air et rapidement provoquer la suffocation.
- Les glacières, les électroménager jetés au rebut représentent un attrait dangereux pour les enfants.
- Enlevez la porte ou les portes de tout appareil qui n'est pas utilisé, même s'il est mis au rebut.



Liste de vérification pour l'installation

Portes

- Les poignées sont solidement fixées
- La porte se ferme hermétiquement sur la caisse de tous les côtés
- La porte du réfrigérateur est à niveau sur toute sa partie supérieure

Mise à niveau

- Le réfrigérateur est à niveau d'un côté à l'autre et incliné de 6 mm (1/4 po) de l'avant vers l'arrière
- La plaque de protection est correctement fixée au réfrigérateur

- Les quatre coins de la caisse reposent fermement sur le plancher

Alimentation en électricité

- Le système électrique de la maison est sous tension
- Le réfrigérateur est branché

Vérifications finales

- Le matériel d'expédition a été enlevé
- Les températures du réfrigérateur sont réglées
- L'humidité du bac à légumes est réglée
- La carte d'enregistrement a été postée

CONSIGNES DE SÉCURITÉ IMPORTANTES



AVERTISSEMENT

Dangers d'enfermement des enfants

Les risques d'enfermement et de suffocation des enfants ne sont pas des problèmes dépassés. Les électroménagers abandonnés ou mis au rebut sont dangereux, même si ce n'est « que pour quelques jours ». Si vous désirez vous défaire de votre vieux électroménager, veuillez suivre les instructions ci-dessous afin d'aider à prévenir les accidents.

Nous encourageons fortement les méthodes responsables de recyclage et de mise au rebut des appareils électroménagers. Vérifiez auprès de votre entreprise de services publics ou visitez le site www.energystar.gov/recycle pour de plus amples renseignements sur la manière de recycler votre vieux électroménager.

Avant de mettre votre vieil appareil au rebut :

- Retirez la porte.
- Laissez les clayettes en place pour que les enfants ne puissent pas grimper facilement à l'intérieur.
- Demandez à un technicien qualifié de vidanger le fluide frigorigène.

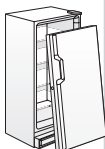

AVERTISSEMENT

Éviter tout risque de feu ou de choc électrique. Ne pas utiliser de cordon prolongateur ni fiche d'adaptation. N'enlever aucune des broches du cordon.

Prise avec mise à la terre



Ne coupez pas, n'enlevez pas et ne mettez pas hors circuit la broche de mise à la terre de cette fiche.



Cordon électrique muni d'une fiche à trois broches avec mise à la terre



AVERTISSEMENT

Information concernant l'électricité

Vous devez suivre ces directives pour que les mécanismes de sécurité de votre électroménager fonctionnent correctement.

- Reportez-vous à la plaque signalétique pour connaître les caractéristiques nominales du courant. Le cordon de l'appareil est muni d'une fiche à trois broches avec mise à la terre pour éviter les décharges électriques. Elle doit être branchée directement dans une prise murale mise à la terre, à trois alvéoles, protégée par un coupe-circuit ou un fusible à action retardée de 15 A. La prise doit être installée conformément aux codes et règlements locaux. Consultez un électricien qualifié. Les prises avec une mise à terre fault circuit interrupteur NE SONT PAS RECOMMANDÉES. n'utilisez pas de cordon prolongateur ni de fiche d'adaptation.
- Si le cordon d'alimentation est endommagé, il doit être remplacé par un technicien en entretien et réparation autorisé afin d'éviter tout accident.
- Ne débranchez jamais l'appareil en tirant sur le cordon d'alimentation. Tenez toujours la fiche fermement en la tirant en ligne droite pour la retirer de la prise afin d'éviter d'endommager le cordon.
- Pour éviter les chocs électriques, débranchez l'appareil avant de le nettoyer ou de remplacer une ampoule.
- Si la tension varie de 10% ou plus, les performances de votre électroménager risquent d'en être affectées, et le moteur endommagé. Un tel dommage n'est pas couvert par la garantie. Si vous soupçonnez que la tension est élevée ou basse, communiquez avec votre compagnie d'électricité.
- Pour éviter que le électroménager ne soit accidentellement débranché, ne le branchez pas dans une prise commandée par un interrupteur mural ou un cordon de tirage.
- Ne pincez pas, ne tordez pas, ne nouez pas le cordon d'alimentation.



IMPORTANT

Pour faire en sorte que l'électricité soit coupée, débranchez le cordon d'alimentation de l'appareil ou placez l'interrupteur du disjoncteur à la position permettant de couper l'alimentation de la prise murale.

APERÇU DES CARACTÉRISTIQUES

Comprendre les caractéristiques et le vocabulaire

Votre réfrigérateur Frigidaire est conçu pour vous procurer une commodité et une flexibilité de rangement optimales. Utilisez l'illustration ci-dessous pour vous familiariser avec les caractéristiques du produit et son vocabulaire.

REMARQUE

Les caractéristiques peuvent varier selon le modèle.

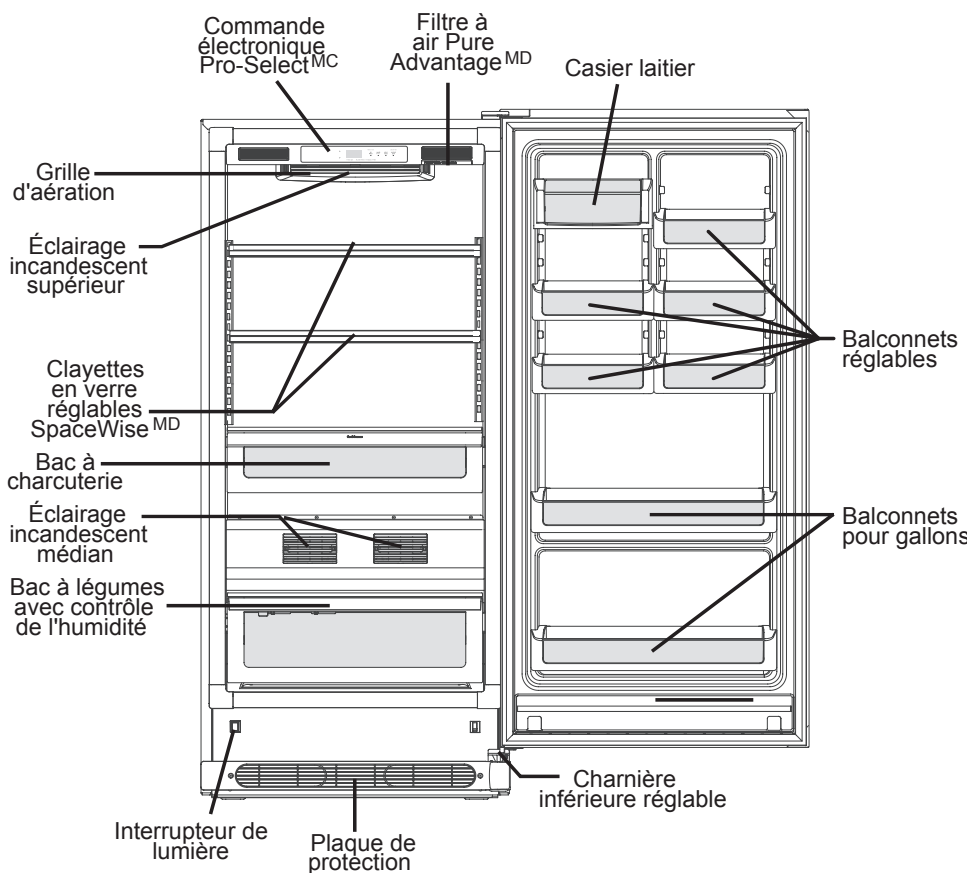

Outils nécessaires :

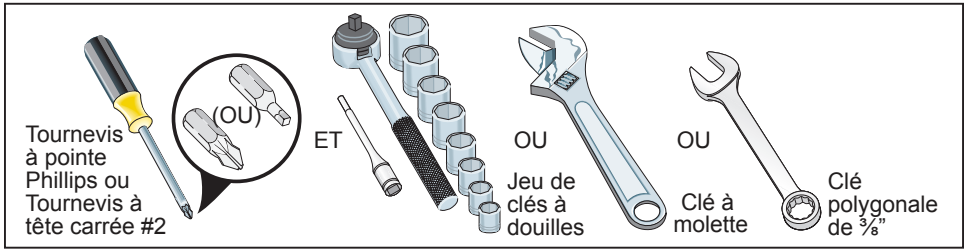

Ce guide d'utilisation et d'entretien contient des instructions d'utilisation générale propres à votre modèle. N'utilisez le réfrigérateur que conformément aux instructions présentées dans ce Guide d'utilisation et d'entretien. Avant de mettre le réfrigérateur en marche, suivez ces premières étapes importantes.

Emplacement

- Choisissez un emplacement situé près d'une prise électrique avec mise à la terre. N'utilisez pas de rallonge électrique ou de fiche d'adaptation.
- Si possible, placez le réfrigérateur à l'abri de la lumière directe du soleil, et loin de la cuisinière, du lave-vaisselle et de toute autre source de chaleur.
- Le réfrigérateur doit être installé sur un plancher qui est à niveau et assez solide pour supporter adéquatement un réfrigérateur rempli à pleine capacité.

REMARQUE

Si votre réfrigérateur est placé de façon à ce que le côté des charnières soit contre le mur, prévoir plus d'espace pour permettre à la porte de s'ouvrir davantage.

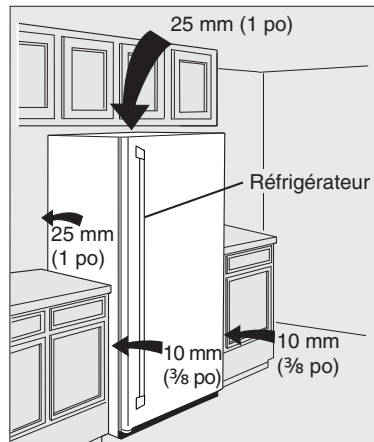

Instructions pour le retrait de la porte

1. Retirez la poignée du carton et de tout autre emballage protecteur.
2. Placez les embouts de la poignée du réfrigérateur par-dessus les boulons avec épaulement supérieur et inférieur préinstallés et fixés à la porte (A), en vous assurant que les trous des vis soient tournés vers l'extérieur de la porte (si vous n'installez qu'un seul appareil) ou vers la porte du congélateur (si vous installez le congélateur assorti).
3. Tout en tenant la poignée fermement contre la porte, vissez les vis Allen supérieure et inférieure (B) à l'aide de la clé Allen qui est fournie.
4. Répétez les étapes 2 et 3 pour installer la poignée du congélateur (si vous installez le congélateur assorti). Assurez-vous que les trous soient tournés vers la porte du réfrigérateur.



ATTENTION

N'installez PAS le réfrigérateur à un endroit où la température pourrait descendre sous 13 °C (55 °F) ou s'élever à plus de 43 °C (110 °F). Le compresseur ne pourrait pas maintenir des températures appropriées à l'intérieur du réfrigérateur.

N'obstruez PAS la plaque de protection située au bas de la façade avant de votre réfrigérateur. Une circulation d'air suffisante est essentielle au bon fonctionnement de votre réfrigérateur.

Installation

Dégagements pour l'installation :

- Prévoyez les dégagements suivants pour une installation plus facile, une circulation d'air appropriée et pour la tuyauterie et les raccordements électriques :

Côtés – 9,5 mm ($\frac{3}{8}$ po)
 Dessus et arrière – 25,4 mm (1 po)

- Laissez suffisamment d'espace pour les garnitures si l'appareil doit en être équipé.

INSTALLATION

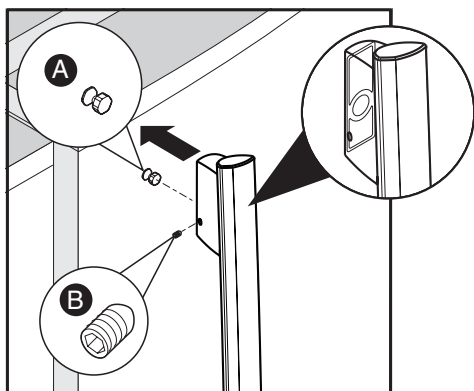

Installation d'un seul appareil

REMARQUE

Toutes les vis doivent être vissées solidement, légèrement en-deçà de la surface des embouts de la poignée. Les embouts doivent être fixés solidement à la porte du réfrigérateur en ne laissant aucun espace.

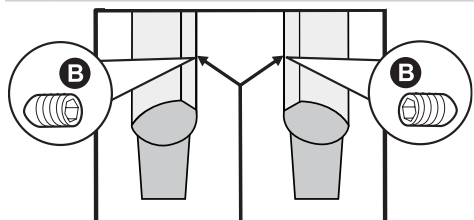

Assurez-vous que les vis des poignées soient face l'une parrapport à l'autre quand les portes sont fermées.

Installation des poignées assorties du réfrigérateur et du congélateur

Retrait de la plaque de protection

Pour retirer la plaque de protection, utilisez un tournevis à tête Phillips et retirez les deux vis qui retiennent la plaque à la caisse. Puis, tirez sur la plaque de protection pour l'enlever.

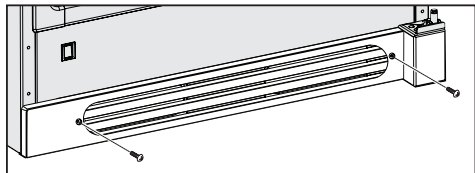

Retrait de la plaque de protection

Mise à niveau

Tous les coins inférieurs du réfrigérateur doivent reposer fermement sur un plancher solide.

Le plancher doit être assez solide pour supporter le poids d'un réfrigérateur rempli à pleine capacité. Il est **TRES IMPORTANT** que votre réfrigérateur soit mis à niveau pour fonctionner correctement. Si votre réfrigérateur n'est pas mis à niveau lors de l'installation, la porte pourrait être désalignée et ne pas se fermer correctement et hermétiquement, ce qui pourrait occasionner des problèmes de refroidissement, de givre ou d'humidité.

Pour mettre le réfrigérateur à niveau :

Quand vous retirez le châssis de bois en couchant l'appareil sur le dos, prenez note de l'emplacement des quatre (4) pieds de mise à niveau installés sur chaque coin. Ces pieds de mise à niveau serviront à mettre le réfrigérateur à niveau et à en régler la hauteur. Utilisez un niveau à bulle pour mettre le réfrigérateur à niveau de l'avant vers l'arrière et d'un côté par rapport à l'autre. Réglez d'1/2 bulle plus haut les pieds de mise à niveau en plastique situés à l'avant pour que la porte se referme facilement quand elle est entrouverte.

Instructions de mise à niveau pour l'ensemble réfrigérateur / congélateur assortis :

- Mettre à niveau la porte de la première unité à l'aide des quatre pieds de mise à niveau et glisser l'unité pour la mettre en place. Vérifier à nouveau la mise à niveau et faire les ajustements requis.
- Mesurer la distance entre le sol et le bas de la porte du premier appareil. Régler et mettre à niveau le deuxième appareil pour que les deux portes soient alignées.

Ajustement du niveau des pieds :

- Faire faire un tour complet à chacun des pieds de mise à niveau pour lever la porte de 5/32 po.
- Faites glisser le second appareil à sa place en laissant un espace d'au moins 3/16 po entre les appareils pour que la porte puisse s'ouvrir librement.
- Lors de cette dernière étape et si les appareils doivent être encastrés, vous devrez peut-être extraire le second appareil une fois afin de correctement les aligner ensemble.

Mettre la porte à niveau à l'aide de la charnière réglable

Servez-vous de la charnière réglable inférieure pour mettre au point la hauteur de la porte et l'espace autour de la caisse. Utilisez une clé à douille 7/16 po pour ajuster la vis située au bas de la charnière inférieure.

Ajustement des portes pour un ensemble réfrigérateur / congélateur assortis

Il est également possible d'ajuster les portes côte à côte à l'aide de la charnière à encoche permettant d'aligner les deux portes. Desserrer les deux boulons à l'aide de la clé $\frac{3}{8}$ po et une vis à l'aide du tournevis Phillips. Déplacez les portes jusqu'à ce qu'elles soient parallèles et revissez bien les vis. (Voir l'illustration ci-dessous.)

Ajustement de la charnière inférieure pour l'alignement des portes de l'ensemble réfrigérateur / congélateur assortis

Pour mettre les portes à niveau à l'aide de la charnière inférieure ajustable (certains modèles) :

1. Si la porte du réfrigérateur est plus basse que la porte du congélateur, relevez la porte du réfrigérateur en tournant la vis de calage dans le sens des aiguilles d'une montre à l'aide d'une clé à douille de 7/16 po. (Voir l'illustration ci-dessous.)
2. Si la porte du congélateur est plus basse que la porte du réfrigérateur, relevez la porte du congélateur en tournant la vis de calage dans le sens des aiguilles d'une montre à l'aide d'une clé à douille de 7/16 po. (Voir l'illustration ci-dessous.)

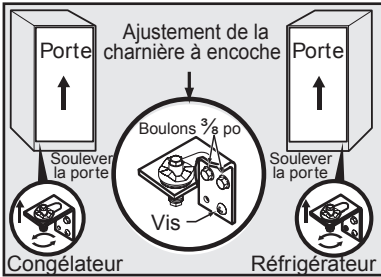

Pour installer l'œillet de clayette sur la clayette :

1. Avec la clayette métallique installée, enfoncez l'œillet de clayette sur la clayette qui est fixée à la paroi de l'appareil. Assurez-vous que la partie la plus grande de l'œillet de clayette reste à distance de la paroi.

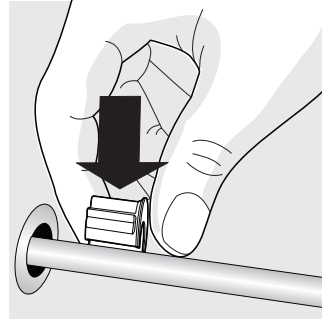

2. Enfoncez l'œillet de clayette sur la clayette jusqu'à ce qu'il s'enclenche.

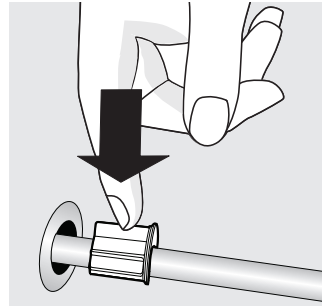

3. Faites coulisser l'œillet de clayette sur l'œillet déjà fixé sur la paroi de l'appareil jusqu'à ce qu'il soit encastré.

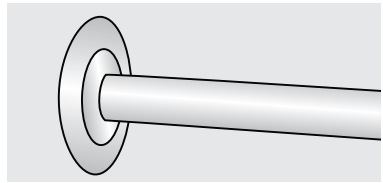

Pour installer les brides de poignée au panier :

1. Placez le panier sur une surface solide et plate.
2. Avec le côté étroit de la bride de la poignée sur l'intérieur du panier, accrochez la bride de poignée à la zone enfoncée dans le panier.

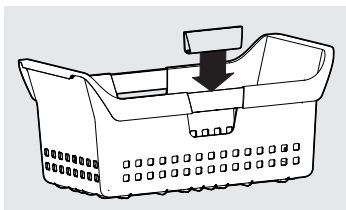
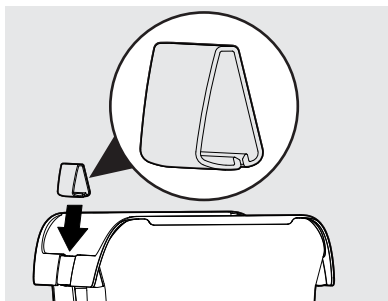

3. Lorsque la surface intérieure clique bien en place, continuez le processus en bougeant la bride de la poignée légèrement vers l'extérieur et en appuyant fermement pour cliquer en place sur la surface extérieure. Si installé incorrectement, la bride de la poignée ne reposera pas à plat.

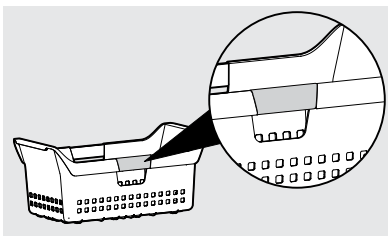

Si vous devez enlever la porte :

- Débranchez le cordon d'alimentation de l'appareil ou placez l'interrupteur ou disjoncteur à la position permettant de couper l'alimentation de la prise murale.
- Retirez le couvercle de plastique de la charnière supérieure.
- Tenez la porte en place tout en retirant la charnière supérieure de la caisse.
- Retirez les deux boulons $\frac{3}{8}$ po à tête hexagonale de la charnière supérieure à l'aide d'une clé à douille $\frac{3}{8}$ po.
- Soulevez la porte (vers le haut) jusqu'à ce que sa cheville sorte de la charnière inférieure située à l'avant de la caisse et mettez-la de côté.
- Pour replacer la porte, refaites les étapes précédentes dans l'ordre inverse et revissez bien toutes les vis pour empêcher que la porte ne glisse hors des charnières.



ATTENTION

Les portes sont lourdes. Nous vous recommandons de ne pas être seul pour enlever ou remettre une porte en place.

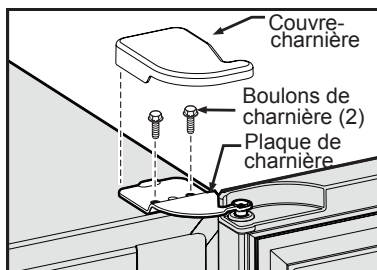

Régler la commande électronique Pro-Select^{MC}

Période de refroidissement

Afin d'entreposer vos aliments de façon sécuritaire, attendez quatre (4) heures avant de mettre vos aliments dans le réfrigérateur pour qu'il ait le temps de se refroidir complètement. Le réfrigérateur sera continuellement en marche au cours des premières heures.

Commande électronique Pro-Select^{MC}

La commande électronique Pro-Select^{MC} se trouve à l'intérieur du réfrigérateur. Le réglage par défaut de la température est effectué en usine afin d'assurer une température d'entreposage des aliments satisfaisante. Toutefois, cette commande offre plusieurs niveaux de température permettant de répondre à vos propres besoins.

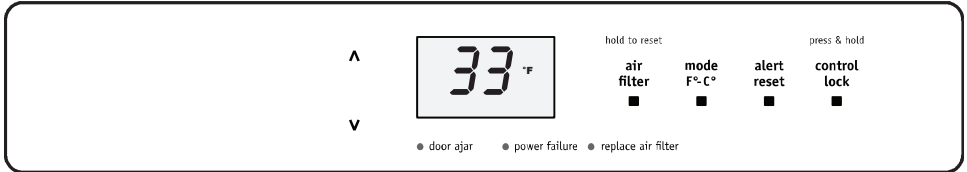

Pour ajuster la température, appuyez sur la touche vers le HAUT (▲) du panneau de commande pour une température plus chaude ou sur la touche vers le BAS (▼) pour une température plus froide. Attendez quelques heures pour permettre à la température de se stabiliser entre les réglages. Il est possible de régler la température du réfrigérateur entre 1 °C (33 °F) et 8 °C (46 °F). Si vous appuyez sur la touche « MODE TEMP », l'affichage de la température alternera entre °C et °F.

Pour ÉTEINDRE le réfrigérateur, appuyez sur la touche vers le HAUT (▲) jusqu'à ce que la température la plus chaude, soit 8 °C (46 °F), soit affichée. Puis, appuyez sur la touche vers le HAUT (▲) trois (3) fois en trois (3) secondes pour éteindre le réfrigérateur. L'affichage indiquera alors « OF ». Pour remettre l'appareil en MARCHÉ, appuyez sur la touche vers le BAS (▼) trois (3) fois en trois (3) secondes. L'affichage indiquera alors « 8 °C (46 °F) » et pourra être réglé à la température désirée.

Caractéristiques de la commande électronique Pro-Select^{MC}

Indicateur de remplacement du filtre à air

Quand le témoin jaune « REMPLACER FILTRE À AIR » s'allume, il est temps de remplacer le filtre à air. La commande vous avertit de remplacer le filtre à air quand le réfrigérateur fonctionne depuis 3600 heures. Une fois le filtre à air remplacé, réinitialisez le chronomètre du filtre à air en appuyant pendant 3 secondes sur la touche « FILTRE À AIR ». Le témoin lumineux « REMPLACER FILTRE À AIR » deviendra vert pendant trois (3) secondes, confirmant la réinitialisation du chronomètre.

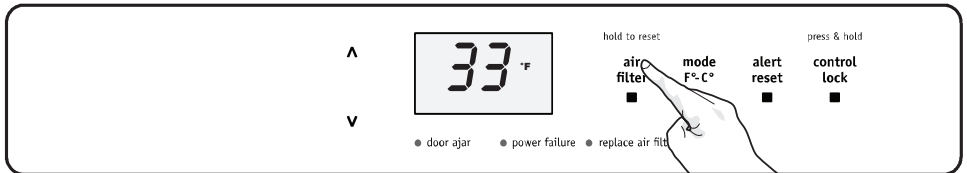

COMMANDE ÉLECTRONIQUE

Verrouillage des commandes

Pour désactiver les touches du panneau de contrôle, appuyez premièrement pendant 3 secondes sur la touche « VERROUILLAGE DES COMMANDES », jusqu'à ce que « LO » apparaisse à l'écran pendant 1 seconde. Si vous appuyez sur des touches quand les commandes du panneau sont verrouillées, l'écran indiquera « LO ». Pour déverrouiller le panneau de commande, appuyez sur « VERROUILLAGE DES COMMANDES » pendant 3 secondes. L'affichage indiquera « UL » pendant 1 seconde.

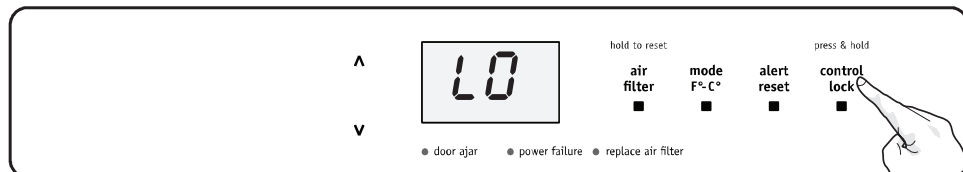

Panne d'électricité

Le témoin « PANNE D'ÉLECTRICITÉ » vous indique qu'en raison d'une panne d'électricité, la température de la caisse a dépassé 13 °C (55 °F). Si la panne d'électricité a duré plus d'une (1) heure, l'affichage alterne entre la durée de la panne d'électricité (les DEL « Heures » et « DURÉE » s'illuminent sur l'affichage) et la température de la caisse (°C ou °F s'affichent) toutes les 1/2 secondes. Cette mesure de sécurité vous permettra de déterminer ce qu'il faut faire à propos des aliments qui pourraient s'être dégradés.

Vous pouvez éteindre l'indicateur « Power Fail » et l'affichage de la durée en appuyant sur « Alert Reset ».

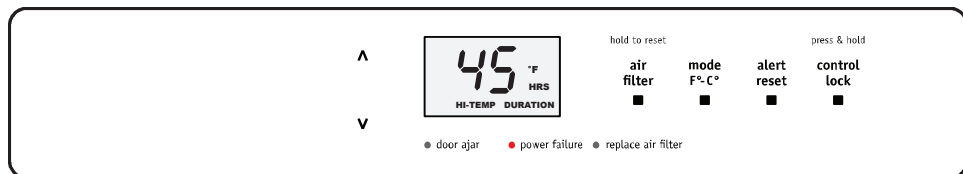

MODE SHABBATH

Le mode Shabbath est une caractéristique qui désactive certaines parties du congélateur et ses commandes afin de permettre l'observance des rites du Shabbath hebdomadaire et d'autres fêtes religieuses de la communauté juive orthodoxe.

Pour activer ou désactiver le mode Sabbat, appuyez et tenez enfoncé les touches « CONTROL LOCK » et « TEMP MODE » pendant 3 secondes. « Sb » sera alors affiché sur le panneau de commande pour indiquer que l'appareil est en mode Sabbat.

En mode Sabbat, l'alarme Temp. élevée est active pour des raisons de santé. Si une alarme température élevée est déclenchée durant ce temps, par exemple à cause d'une porte laissée entrouverte, l'alarme sonnera pendant environ 10 minutes. L'alarme s'arrêtera alors d'elle-même et une icône « high temp » sera affichée sur le panneau de commande. L'icône « high temp » continuera d'être affichée même si la porte est fermée jusqu'à ce que le mode Sabbat soit désactivé et que l'icône soit réinitialisée.



Plus besoin d'assistance, des directives de bonne utilisation ou une liste complète des modèles avec la caractéristique Sabbat, veuillez visiter le site web au <http://www.star-k.org>.

REMARQUE

Lorsqu'en mode Sabbat, ni les lumières ni le panneau de commande ne fonctionneront jusqu'à ce que le mode Sabbat soit désactivé.

L'appareil reste en mode Sabbat lors du rétablissement du courant après une panne. Il doit être désactivé avec les boutons sur le panneau de commande.



ALERTES

Quatre cas sont susceptibles de provoquer une alerte sonore.

Alerte de température élevée

Si la température à l'intérieur de la caisse dépasse 13 °C (55 °F) pendant une heure ou plus, le témoin « TEMP ELEVÉE » s'illuminera, l'alerte de température élevée fera entendre 4 courts signaux sonores d'une ½ seconde et la température de la caisse s'affichera à l'écran. Le témoin lumineux et l'alerte de température demeureront actifs jusqu'à ce que la température de la caisse soit de 13 °C (55 °F) ou moins.

Vous pouvez éteindre l'alerte sonore en appuyant sur la touche « RÉINITIALISER alerte ».

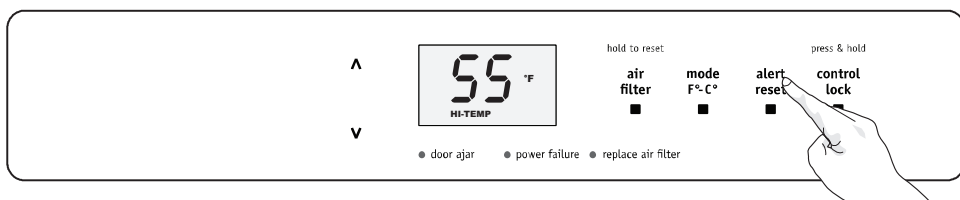

Alerte de porte entrouverte

Cette alerte se fera entendre pour vous avertir que la porte est ouverte depuis 5 minutes ou plus. Le témoin lumineux « DOOR AJAR » s'illuminera et l'alerte sonore sera émise jusqu'à ce que la porte soit refermée.

Vous pouvez éteindre l'alerte sonore en appuyant sur la touche « RÉINITIALISER alerte » ou en fermant la porte. Si la porte est entrouverte pendant 15 minutes, la lumière intérieure s'éteint.

Alerte Erreur de température

L'alerte de capteur vous avertit qu'un capteur de température indique la présence d'un problème. L'alerte sonore se fera entendre après une (1) heure et l'affichage alternera entre « E8 » ou « E9 » et 1 °F (33 °C) toutes les ½ secondes. Le système de contrôle entrera ensuite dans un mode où le réfrigérateur sera en marche afin de maintenir la température interne prééglée en usine.

Vous pouvez éteindre l'alerte sonore en appuyant sur la touche « RÉINITIALISER alerte ».

Alerte de touche bloquée

L'alerte de touche bloquée se fera entendre si le panneau de contrôle reçoit un signal lui indiquant qu'une touche est enfoncée plus de 30 secondes. L'alerte sonore se fera entendre une minute tout au plus et s'arrêtera automatiquement. L'affichage alternera entre « E7 » et 33 °C (1 °F) toutes les ½ secondes. Le système de contrôle entrera ensuite dans un mode où le réfrigérateur est en marche pour maintenir la température interne prééglée en usine jusqu'à ce que le problème soit réglé.

Vous pouvez éteindre l'alerte sonore en appuyant sur la touche « RÉINITIALISER alerte ».

Filtre à air Pure Advantage^{MC}

Votre nouveau filtre à air Pure Advantage^{MC} est situé à l'intérieur de l'un des balconnets pour contenant de deux litres. Le protecteur du filtre à air est situé sur le côté droit supérieur de la boîte de commande. Afin d'assurer une filtration optimale des odeurs dans le réfrigérateur, vous devriez changer le filtre à air tous les six mois par la pièce numéro « EAFCBF ». Il est possible d'acheter un filtre à air de remplacement sur le site Web de Frigidaire (<http://frigidaire.stores.yahoo.net>) ou en téléphonant sans frais aux États-Unis et au Canada au numéro : 1-800-599-7569. Le panneau de commande électronique est muni d'un témoin qui vous indiquera quand changer le filtre.

Pour installer ou remplacer le filtre à air

- Tirez sur le devant du protecteur du filtre à air Pure Advantage^{MC} pour que s'ouvre le protecteur articulé inférieur.
- Permettez au protecteur de s'ouvrir, puis retirez le filtre usé et jetez-le.
- Déballez le nouveau filtre et placez-le à l'intérieur du protecteur articulé inférieur du boîtier.
- Poussez le protecteur articulé inférieur vers le haut jusqu'à ce que la patte s'enclenche en position fermée.

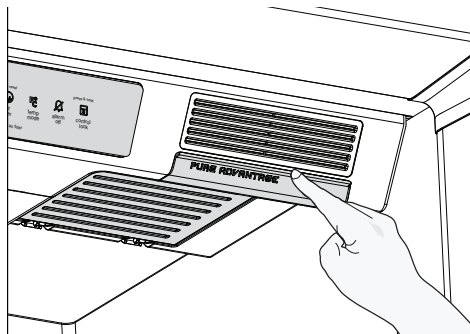

Enlevez le protecteur du filtre à air

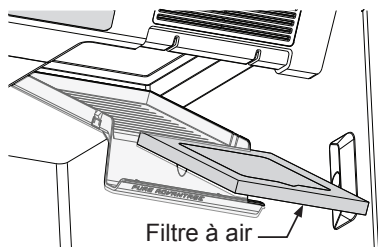

Filtre à air
Retirez le filtre à air

Les sections médiane et supérieure de l'éclairage s'allument automatiquement à l'ouverture de la porte.



IMPORTANT

Pour faire en sorte que l'électricité soit coupée, débranchez le cordon d'alimentation de l'appareil ou placez l'interrupteur du disjoncteur à la position permettant de couper l'alimentation de la prise murale. Remplacez l'ampoule par une ampoule de même puissance.

Pour remplacer les ampoules :

1. Pour remplacer l'ampoule, placez la commande de température à la position d'arrêt (« OFF ») et débranchez le cordon d'alimentation.
2. Retirez la lentille du boîtier de la lampe avec les doigts ou à l'aide d'un tournevis. Prenez garde à ne pas casser les pattes de verrouillage situées sur le boîtier de l'ampoule.
3. Remplacez l'ampoule par une ampoule de même type et de même puissance.
4. Pour replacer la lentille, insérez l'une des pattes du boîtier de l'ampoule dans l'une des ouvertures de la lentille. Fixez ensuite l'autre patte dans l'ouverture située de l'autre côté.

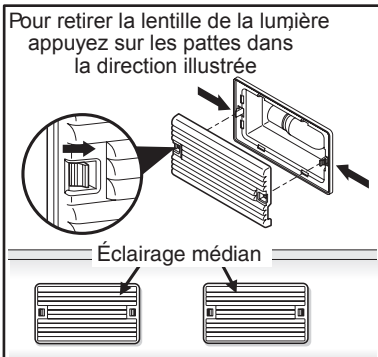

Retrait de l'ampoule de l'éclairage médian

Éclairage supérieur

L'éclairage supérieur s'allume automatiquement à l'ouverture de la porte.

Pour remplacer les ampoules :

➔ IMPORTANT

Pour faire en sorte que l'électricité soit coupée, débranchez le cordon d'alimentation de l'appareil ou placez l'interrupteur du disjoncteur à la position permettant de couper l'alimentation de la prise murale. Remplacez l'ampoule par une ampoule de même puissance.

1. Pour remplacer l'ampoule, placez la commande de température à la position d'arrêt (« OFF ») et débranchez le cordon d'alimentation.
2. Retirez le protecteur de l'ampoule en appuyant sur les côtés à l'endroit où se situent les pattes de verrouillage, puis faites tourner le protecteur vers le bas pour l'enlever.
3. Remplacez l'ampoule par une ampoule de même type et de même puissance.
4. Quand vous remettez le protecteur de l'ampoule en place, insérez les trois pattes de l'avant du protecteur de l'ampoule dans les fentes du boîtier de contrôle, puis faites tourner l'arrière vers le haut jusqu'à ce que les deux autres pattes s'enclenchent.

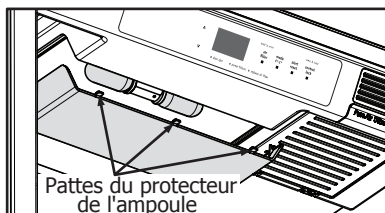
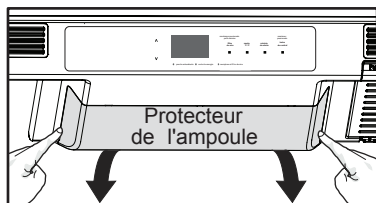

Clayettes en verre SpaceWise^{MC}

Les clayettes coulissantes réglables à positions multiples peuvent être ajustées en fonction de la taille des articles, qu'ils soient plus grands ou plus petits. Vous pouvez enlever et jeter les cales d'espacement utilisées pour immobiliser les clayettes durant l'expédition.

Pour régler la position des clayettes

- Soulevez le bord avant de la clayette.
- Retirez la clayette.
- Pour remettre la clayette en place, insérez ses crochets arrière dans le support de la paroi. Abaissez la clayette dans les fentes désirées et verrouillez-la en place.

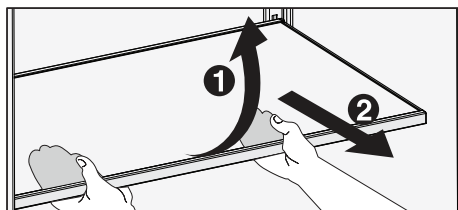
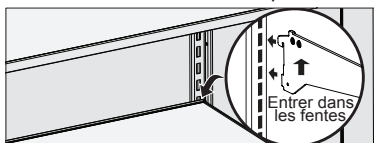

Bac à charcuterie

Ce modèle est doté d'un bac à charcuterie conçu pour le rangement des viandes froides, des tartinades, des fromages et autres aliments.

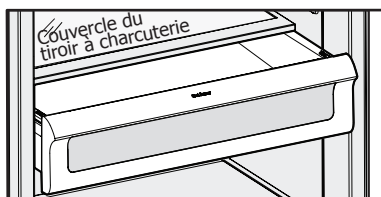

Bac à légumes avec séparateurs réglables

Le bac à légumes, situé sous la tablette inférieure du réfrigérateur, est conçu pour y ranger les fruits, les légumes et autres aliments frais. Lavez les aliments à l'eau claire et éliminez-en le surplus d'eau avant de les déposer dans le bac. Il est préférable d'envelopper les aliments dégageant une forte odeur ou dont le taux d'humidité est élevé avant de les ranger. Il est possible de positionner les séparateurs en fonction des articles de différentes tailles à loger dans le bac.

Pour enlever le bac à légumes ou le bac à charcuterie :

1. Retirez le couvercle en verre du bac à enlever.
2. En vous servant de vos deux mains, soulevez le devant du bac jusqu'à ce qu'il sorte de ses supports latéraux.
3. Retirez le bac avec précaution du réfrigérateur.

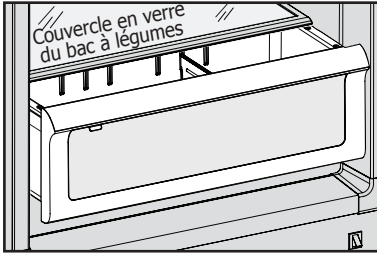

Casier laitier

Utilisez le casier laitier situé dans le haut de la porte du réfrigérateur pour conserver à court terme du fromage, des tartines ou du beurre. Le casier laitier est conçu pour être un peu plus chaud que la zone ouverte pour que ce type d'aliments y soit conservé de façon appropriée.

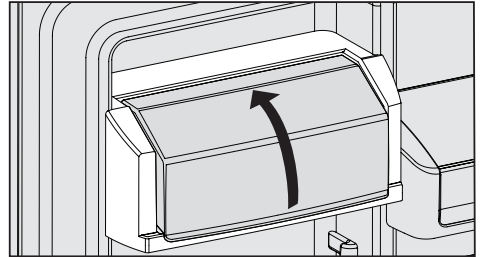

REMARQUE

Les légumes-feuilles se conservent mieux dans un bac dont la commande de réglage de l'humidité est réglée à « HIGH HUMIDITY » (humidité élevée) ou dans un bac sans commande de réglage de l'humidité. L'entrée d'air est maintenue au minimum et l'humidité au maximum.

Balconnets réglables pour contenants de deux litres

Ce modèle dispose de balconnets réglables que vous pouvez positionner selon vos besoins.

Pour déplacer les balconnets réglables :

- Soulevez le balconnet en tirant vers le haut.
- Enlevez le balconnet.
- Placez le balconnet à la position désirée.
- Déposez le balconnet sur les supports en appuyant jusqu'à ce qu'il s'enclenche en place.

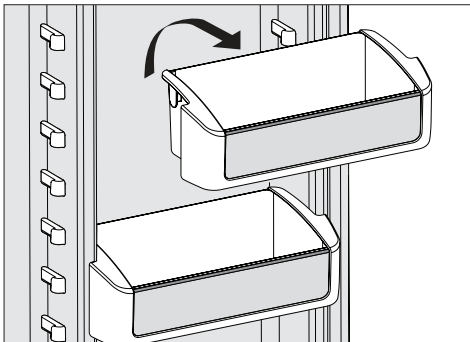

Balconnet pleine largeur pour gallons

Le balconnet pleine largeur pour gallons est conçu spécifiquement pour les gros contenants comme les gallons de lait.

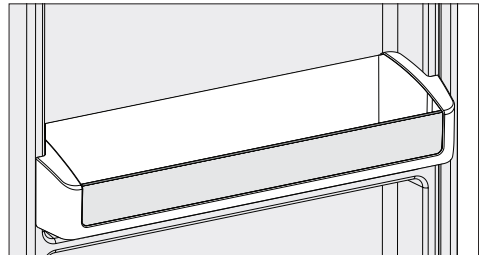

Conservation des aliments

Rangement des aliments frais

- Maintenez la température du compartiment réfrigérateur entre 1 et 4,4 °C (34-40 °F), avec comme température optimale 2,7 °C (37 °F).
- Évitez de surcharger les clayettes du réfrigérateur car cela réduit la circulation d'air et cause un refroidissement inégal.

Fruits et légumes

Conservez les fruits et légumes dans les bacs à légumes, où l'humidité est enfermée et aide à préserver la qualité des aliments plus longtemps.

Viande

- Enveloppez la viande et les volailles crues de façon à éviter les écoulements et la contamination des surfaces ou des autres aliments.

CONSEILS POUR ÉCONOMISER L'ÉNERGIE



- Placez le électroménager dans la partie la plus fraîche de la pièce, à l'abri du soleil direct et loin des conduits d'air chaud ou des registres. Ne placez pas le l'unité à côté d'appareils qui produisent de la chaleur tels une cuisinière, un four ou un lavevaisselle. Si vous ne pouvez faire autrement, une section d'armoire ou une couche supplémentaire d'isolant entre les deux appareils permettra au l'unité de fonctionner de façon plus efficace.
- Mettez le électroménager à niveau de sorte que la porte puisse se fermer hermétiquement.
- Reportez-vous à la section « Réglage de la commande de température » pour connaître les ajustements de température suggérés.

- Évitez de surcharger le l'unité ou de bloquer les événements d'air froid. Sinon, le électroménager devra fonctionner plus longtemps et utiliser plus d'énergie.
- Recouvrez les aliments et essuyez les contenants avant de les placer dans le électroménager. Ceci permet de réduire la condensation qui s'accumule à l'intérieur de l'appareil.
- Organisez le électroménager afin de l'ouvrir le moins souvent possible. Prévoyez de prendre plusieurs articles à la fois et refermez immédiatement la porte.

ENTRETIEN ET NETTOYAGE

Gardez votre réfrigérateur propre pour empêcher l'accumulation d'odeurs. Essayez immédiatement tout renversement et nettoyez-le au moins deux fois par année. N'utilisez jamais de tampons à recurer métalliques, de brosses, de nettoyeurs abrasifs ou de solutions alcalines fortes sur l'une ou l'autre des surfaces. Ne lavez aucune des pièces amovibles dans le lave-vaisselle. Toujours débrancher le cordon d'alimentation.



ATTENTION

- Quand vous déménagez le réfrigérateur, tirez en ligne droite. Ne le laissez pas osciller d'un côté à l'autre, car cela pourrait déchirer ou endommager le revêtement du sol.
- Les objets humides collent aux surfaces métalliques froides. Ne pas toucher ces surfaces avec les mains humides.

Conseils pour les vacances et les déménagements

Vacances de courte durée :

- Laissez le réfrigérateur fonctionner pour des vacances de moins de 3 semaines.

Vacances plus longues :

Si vous prévoyez ne pas utiliser le réfrigérateur pendant plusieurs mois :

- Retirez tous les aliments et débranchez l'appareil.
- Nettoyez et séchez soigneusement l'intérieur.
- Laissez la porte du réfrigérateur entrouverte, en la bloquant pour l'empêcher de se refermer si nécessaire, afin de prévenir les odeurs et l'accumulation de moisissure.

Déménagement : Si vous devez déménager le réfrigérateur, suivez les directives suivantes pour éviter de l'endommager :

- Débranchez l'appareil de la prise murale.
- Retirez les aliments, décongelez le réfrigérateur et nettoyez-le.
- Utilisez de l'adhésif pour empêcher que les panneaux, les paniers et les clayettes ne bougent afin d'éviter d'endommager l'appareil.
- Lors de son transport dans un véhicule, assurez-vous de placer le réfrigérateur en position verticale et de bien le fixer pour éviter tout mouvement. Protégez ses parois extérieures à l'aide d'une couverture ou d'un article semblable.

REMARQUE

- Le fait de tourner la commande du réfrigérateur à la position d'arrêt (OFF) (voir la Caractéristiques de la commande électronique Pro-Select^{MC}) met le compresseur hors fonction, mais ne coupe pas l'alimentation de l'ampoule ni des autres composants électriques. Débranchez le cordon d'alimentation de l'appareil ou placez l'interrupteur du disjoncteur à la position permettant de couper l'alimentation de la prise murale.
- N'utilisez pas de lame de rasoir ou tout autre instrument pointu pouvant égratigner la surface de l'appareil lorsque vous enlevez les étiquettes autocollantes. La colle laissée par le ruban ou les étiquettes peut être enlevée à l'aide d'un mélange d'eau chaude et de détergent doux ou en touchant le résidu de colle avec le côté collant du ruban déjà enlevé. N'enlevez pas la plaque signalétique.

ENTRETIEN ET NETTOYAGE

Tableau d'entretien et de nettoyage

Pièce	Agents nettoyants	Conseils et précautions
Intérieur et revêtements de porte Revêtements	<ul style="list-style-type: none"> Eau et savon Bicarbonate de soude et eau 	<ul style="list-style-type: none"> Utilisez 30 ml (2 c. à table) de bicarbonate de soude dans 1 L (1 pinte) d'eau chaude. Assurez-vous de bien essorer l'eau de l'éponge ou du chiffon avant de nettoyer autour des commandes, de l'ampoule ou de toute pièce électrique.
Joints de porte	<ul style="list-style-type: none"> Eau et savon 	<ul style="list-style-type: none"> Essuyez les joints avec un chiffon propre et doux.
Bacs et compartiments	<ul style="list-style-type: none"> Eau et savon 	<ul style="list-style-type: none"> Utilisez un linge doux pour nettoyer les glissières et les rails des tiroirs. Ne lavez aucune pièce amovible (balconnets, bacs, etc.) dans un lave-vaisselle.
Clayettes en verre	<ul style="list-style-type: none"> Eau et savon Nettoyant pour vitre Vaporisateurs liquides doux 	<ul style="list-style-type: none"> Laissez le verre se réchauffer à la température de la pièce avant de l'immerger dans l'eau chaude.
Extérieur et poignées	<ul style="list-style-type: none"> Eau et savon Nettoyant pour verre non abrasif 	<ul style="list-style-type: none"> Pour nettoyer les poignées, n'utilisez pas de nettoyant ménager commercial à base d'ammoniaque, de javellisant ou d'alcool. Utilisez un linge doux pour nettoyer les poignées. N'utilisez pas de linge sec pour nettoyer les portes.
Extérieur et poignées (Pour les modèles en acier inoxydable seulement)	<ul style="list-style-type: none"> Eau et savon Ammoniaque Nettoyants pour acier inoxydable 	<ul style="list-style-type: none"> N'utilisez jamais de CHLORURE pour nettoyer l'acier inoxydable. Nettoyez l'avant et les poignées en acier inoxydable avec de l'eau savonneuse non abrasive et un linge à vaisselle. Rincez avec de l'eau propre et un linge doux. Nettoyez les taches tenaces à l'aide d'un essuie-tout imbibé d'ammoniaque et rincez. Utilisez un nettoyant pour acier inoxydable non abrasif. Ces nettoyants peuvent être achetés dans la plupart des quincailleries et des grands magasins. Suivez toujours les directives du fabricant. REMARQUE : Toujours nettoyer, essuyer et sécher dans le sens des rayures pour éviter de rayer la surface de travers. Lavez le reste de la caisse avec de l'eau chaude et un détergent liquide doux. Rincez bien et essuyez à sec avec un linge doux et propre.

1-800-944-9044 (États-Unis)
1-800-265-8352 (Canada)

Visitez notre site Web au
www.frigidaire.com.

Avant d'appeler un agent de service, consultez cette liste. Vous pourriez économiser temps et argent. Cette liste décrit les situations courantes qui ne sont causées ni par un défaut de fabrication ni par un matériau défectueux.

PROBLÈME	CAUSE	SOLUTION
FONCTIONNEMENT DU APPAREIL		
L'appareil ne fonctionne pas.	<ul style="list-style-type: none"> Le circuit dans lequel l'appareil est branché dispose d'un disjoncteur de fuite de terre. La commande est à la position «OFF» (ARRÊT). L'appareil n'est peut être pas branché ou la prise mal branchée. Le fusible a sauté ou le coupe-circuit s'est déclenché. Panne de courant. 	<ul style="list-style-type: none"> S'assurez de n'utiliser pas des prises avec disjoncteur de fuite à la terre. Consultez un électricien qualifié. Voyez Réglage COMMANDE ÉLECTRONIQUE. Assurez-vous que la fiche est bien enfoncée dans la prise électrique. Vérifiez/réenclenchez le coupe-circuit ou remplacez le fusible par un fusible de 15 A à action différée. Vérifiez les lumières de la maison. Appelez la compagnie d'électricité de votre région.
L'appareil fonctionne trop souvent ou trop longtemps.	<ul style="list-style-type: none"> La température dans la pièce ou à l'extérieur est chaude. L'appareil a récemment été débranché pendant un certain temps. Des quantités importantes de nourriture tiède ou chaude ont récemment été entreposées. Le couvercle est ouvert trop souvent ou trop longtemps. Il est possible que le couvercle soit entrouvert. Le réglage de la température est trop bas. Le joint d'étanchéité est sale, usé, craquelé ou mal ajusté. 	<ul style="list-style-type: none"> Dans de telles conditions, il est normal que l'appareil fonctionne davantage. L'appareil a besoin d'environ 24 heures pour se refroidir complètement. Si des aliments tièdes y sont rangés, l'appareil doit fonctionner davantage pour atteindre le niveau de température demandé. L'appareil fonctionne davantage si de l'air chaud y pénètre. Ouvrez la porte moins souvent. Consultez la section « PROBLÈMES DE PORTE ». Ajustez la commande à un réglage plus chaud. Allouez 24 heures pour permettre à la température de se stabiliser. Nettoyez les joints d'étanchéité du appareil (consultez le « Tableau d'entretien et de nettoyage »). Les joints d'étanchéité usés, craquelés ou mal ajustés doivent être remplacés.
TEMPÉRATURES DU APPAREIL		
La température à l'intérieur trop froide.	<ul style="list-style-type: none"> La commande de température est réglée à un niveau trop bas. 	<ul style="list-style-type: none"> Ajustez la commande du appareil à un réglage plus chaud. Attendez quelques heures pour permettre à la température de se stabiliser.

AVANT D'APPELER

PROBLÈME	CAUSE	SOLUTION
La température à l'intérieur est trop chaude.	<ul style="list-style-type: none"> • La commande de température est réglée à un niveau trop élevé. • Le couvercle est ouvert trop souvent ou trop longtemps. • Le couvercle se ferme peut-être mal. • Des quantités importantes de nourriture tiède ou chaude ont récemment été entreposées. • L'appareil a récemment été débranché pendant un certain temps. 	<ul style="list-style-type: none"> • Ajustez la commande à un réglage plus froid. Attendez quelques heures pour permettre à la température de se stabiliser. • L'appareil fonctionne davantage si de l'air chaud y pénètre. Ouvrez le couvercle moins souvent. • Consultez la section « PROBLÈMES DE COUVERCLE ». • Si des aliments tièdes y sont rangés, l'appareil doit fonctionner davantage pour atteindre le niveau de température demandé. • Il faut 24 heures pour que l'appareil se refroidisse complètement.
L'affichage du panneau de commande indique « LO ».	<ul style="list-style-type: none"> • Le panneau de contrôle est verrouillé. 	<ul style="list-style-type: none"> • Pour déverrouiller le panneau de commande, appuyez sur « VERROUILLAGE DES COMMANDES » pendant 3 secondes.
L'affichage du panneau de commande indique « E7 », « E8 » ou « E9 ».	<ul style="list-style-type: none"> • Le panneau de contrôle indique un code d'erreur. 	<ul style="list-style-type: none"> • Pour obtenir de l'aide téléphonique sans frais aux É.-U. et au Canada : 1-800-374-4432.
L'affichage du panneau de commande indique « Sb ».	<ul style="list-style-type: none"> • Le panneau de contrôle est en mode Shabbath. 	<ul style="list-style-type: none"> • Appuyer simultanément sur les touches « VERROUILLAGE DES COMMANDES » et « MODE TEMP » pour quitter le mode Shabbath.
BRUITS		
Bruits plus élevés lorsque l'appareil est en marche.	<ul style="list-style-type: none"> • L'appareils d'aujourd'hui ont une capacité de rangement supérieure et des températures plus uniformes. Ils requièrent un compresseur à rendement élevé. 	<ul style="list-style-type: none"> • Ceci est normal. Quand les bruits ambiants sont faibles, il est possible que vous entendiez fonctionner le compresseur lorsqu'il refroidit l'intérieur.
Bruits de bouillonnement, semblable à de l'eau qui bout.	<ul style="list-style-type: none"> • Les composants métalliques se dilatent et se contractent comme des tuyaux d'eau chaude. • Du liquide réfrigérant (qui sert à refroidir le électroménager) circule dans le système. 	<ul style="list-style-type: none"> • Ceci est normal. Les bruits se stabilisent ou disparaissent alors que l'appareil continue à fonctionner. • Ceci est normal.
Bruits de ferraille ou de vibration.	<ul style="list-style-type: none"> • L'appareil n'est pas de niveau. Il oscille sur le sol lorsqu'on le déplace légèrement. • Le plancher est inégal ou n'est pas assez solide. L'appareil oscille sur le sol lorsqu'on le déplace légèrement. • L'appareil touche le mur. 	<ul style="list-style-type: none"> • Mettez l'appareil de niveau. Consultez « Mise à niveau » de la section « Installation ». • Assurez-vous que le plancher est assez solide pour adéquatement supporter le poids du appareil. Mettez l'appareil de niveau en plaçant des cales de bois ou de métal sous certaines parties du appareil. • Remettez l'appareil de niveau ou déplacez-le un peu. Consultez « Mise à niveau » de la section « Installation ».

PROBLÈME	CAUSE	SOLUTION
EAU/HUMIDITÉ/GIVRE À L'INTÉRIEUR DU APPAREIL		
De l'humidité s'accumule sur les parois intérieures du électroménager.	<ul style="list-style-type: none"> • La température extérieure est chaude et le niveau d'humidité est élevé. • Le porte se ferme peut-être mal. • Le porte est ouvert trop souvent ou trop longtemps. 	<ul style="list-style-type: none"> • Le niveau d'accumulation de givre et de suintement interne augmente. Ceci est normal. • Consultez la section « PROBLÈMES DE PORTE ». • Ouvrez le couvercle moins souvent.
ODEUR DANS L'APPAREIL		
Odeurs dans l'appareil.	<ul style="list-style-type: none"> • L'intérieur a besoin d'être nettoyé. • Des aliments dégageant de fortes odeurs sont conservés dans l'appareil. 	<ul style="list-style-type: none"> • Nettoyez l'intérieur avec une éponge, de l'eau tiède et du bicarbonate de soude. • Couvrir les aliments hermétiquement.
PROBLÈMES DE PORTE		
Le porte ne ferme pas	<ul style="list-style-type: none"> • L'appareil n'est pas de niveau. Il oscille sur le sol lorsqu'on le déplace légèrement. • Le plancher est inégal ou n'est pas assez solide. 	<ul style="list-style-type: none"> • Cette condition peut engendrer des tensions sur la structure de la caisse et provoquer un mauvais alignement du couvercle. Consultez « Mise à niveau » de la section « Installation ». • Mettez l'appareil de niveau en plaçant des cales de bois ou de métal sous l'appareil ou solidifiez le plancher sur lequel il repose.
PROBLÈMES D'ÉCLAIRAGE		
L'ampoule n'est pas allumée.	<ul style="list-style-type: none"> • L'ampoule est grillée. • Aucun courant électrique ne se rend au l'appareil. • Le panneau de contrôle est en mode Shabbath (l'affichage indique « Sb »). 	<ul style="list-style-type: none"> • Suivez les directives de la section « ÉCLAIRAGE INTÉRIEUR ». • Voir « L'APPAREIL NE FONCTIONNE PAS ». • Enfoncez les touches « VERROUILLAGE DES COMMANDES » et « MODE TEMP » pendant 3 secondes.

GARANTIE DES GROS APPAREILS ÉLECTROMÉNAGERS

Votre appareil est couvert par une garantie limitée d'un an. Pendant un an à partir de la date d'achat originale, Electrolux assumera les coûts des réparations ou du remplacement des pièces de cet appareil qui présente un défaut de fabrication ou de matériau, si cet appareil est installé, utilisé et entretenu selon les instructions fournies avec celui-ci.

Exclusions Cette garantie ne couvre pas ce qui suit :

1. Les produits dont le numéro de série original a été enlevé, modifié ou qui n'est pas facilement déterminable.
2. Les produits qui ont été transférés de leur propriétaire initial à une autre partie ou qui ne sont plus aux États-Unis ou au Canada.
3. La rouille à l'intérieur ou à l'extérieur de l'appareil.
4. Les produits vendus « tels quels » ne sont pas couverts par cette garantie.
5. Les aliments perdus en raison de pannes du réfrigérateur ou du congélateur.
6. Les produits utilisés dans les établissements commerciaux.
7. Les appels de service qui ne concernent pas un mal fonctionnement, un défaut de fabrication ou un vice de matériau ou pour les appareils qui ne font pas l'objet d'un usage domestique ou qui ne sont pas utilisés conformément aux instructions fournies.
8. Les appels de service pour vérifier l'installation de votre appareil ou pour obtenir des instructions sur la façon d'utiliser votre appareil.
9. Les frais qui rendent l'appareil accessible pour une réparation, par exemple enlever des garnitures, les armoires, les étagères, etc. qui ne faisaient pas partie de l'appareil lorsqu'il a quitté l'usine.
10. Les appels de service au sujet de la réparation ou du remplacement des ampoules, des filtres à air, des filtres à eau, d'autre matériel ou des boutons, poignées ou autres pièces esthétiques.
11. Les frais supplémentaires, y compris, sans s'y limiter, les appels de service après les heures normales de bureau, le week-end ou les jours fériés, les droits et péages, les frais de voyage ou les frais de déplacement pour les appels de service dans des endroits isolés, notamment l'État de l'Alaska.
12. Les dommages causés au fini de l'appareil ou à la maison pendant l'installation, y compris, sans s'y limiter, aux planchers, aux armoires, aux murs, etc.
13. Les dommages causés par : des réparations faites par des techniciens non autorisés; l'utilisation de pièces autres que les pièces Electrolux d'origine qui n'ont pas été obtenues par l'entremise d'un réparateur autorisé; ou les causes étrangères comme l'abus, l'alimentation électrique inadéquate ou les cas de force majeure.

AVIS DE NON-RESPONSABILITÉ SUR LES GARANTIES IMPLICITES; LIMITATIONS DES RECOURS

L'UNIQUE RECOURS DU CLIENT EN VERTU DE CETTE GARANTIE LIMITÉE EST LA RÉPARATION OU LE REMPLACEMENT DU PRODUIT COMME DÉCRIT PRÉCÉDEMMENT. LES DEMANDES BASÉES SUR DES GARANTIES IMPLICITES, Y COMPRIS LES GARANTIES IMPLICITES DE QUALITÉ MARCHANDE ET D'ADAPTATION À UN USAGE PARTICULIER SONT LIMITÉES À AU MOINS UN AN OU À LA PÉRIODE LA PLUS COURTE PERMISE PAR LA LOI. ELECTROLUX NE SERA PAS TENUE RESPONSABLE DES DOMMAGES DIRECTS OU INDIRECTS NI DES DOMMAGES MATÉRIELS ET DES DÉPENSES IMPRÉVUES RÉSULTANT D'UNE VIOLATION DE CETTE GARANTIE ÉCRITE OU DE TOUTE AUTRE GARANTIE IMPLICITE. CERTAINS ÉTATS ET CERTAINES PROVINCES NE PERMETTENT PAS DE RESTRICTION OU D'EXEMPTION SUR LES DOMMAGES DIRECTS OU INDIRECTS OU DE RESTRICTION SUR LES GARANTIES IMPLICITES. DANS CE CAS, CES RESTRICTIONS OU EXEMPTIONS POURRAIENT NE PAS ÊTRE APPLICABLES. CETTE GARANTIE ÉCRITE VOUS PROCURE DES DROITS LÉGAUX SPÉCIFIQUES. IL SE PEUT QUE VOUS AYEZ D'AUTRES DROITS QUI VARIENT SELON L'ÉTAT OU LA PROVINCE.

Si vous avez besoin d'une réparation

Conservez votre reçu, votre bon de livraison ou une autre preuve valide de paiement pour établir la période de la garantie dans le cas où vous devriez faire appel aux services d'un technicien autorisé. Si une réparation doit être effectuée, veuillez obtenir et conserver tous les reçus. Le service auquel vous avez recours en vertu de cette garantie doit être obtenu en communiquant avec Electrolux à l'adresse ou aux numéros de téléphone indiqués ci-dessous.

Cette garantie n'est valide qu'aux États-Unis et au Canada. Aux États-Unis, votre appareil est garanti par Electrolux Major Appliances North America, une division de Electrolux Home Products, Inc. Au Canada, votre appareil est garanti par Electrolux Canada Corp. Personne n'est autorisée à modifier ou à ajouter aux obligations contenues dans cette garantie. Les obligations de cette garantie concernant la réparation et les pièces doivent être remplies par Electrolux ou par une compagnie de réparation autorisée. Les caractéristiques et spécifications décrites ou illustrées peuvent être modifiées sans préavis.

ÉTATS-UNIS

1.800.944.9044

Frigidaire

10200 David Taylor Drive

Charlotte, NC 28262, ÉTATS-UNIS



Electrolux

Canada

1.800.265.8352

Electrolux Canada Corp.

5855 Terry Fox Way

Mississauga, Ontario, Canada

L5V 3E4

