

FRIGIDAIRE

Tout à propos de

l'utilisation et l'entretien

de votre Laveuse



TABLE DES MATIÈRES

Mesures de sécurité importantes	24-26	Vérification avant service	41-42
Instructions d'utilisation	27-38	Garantie	43
Entretien et nettoyage	39-40	Remarques	44

MESURES DE SÉCURITÉ IMPORTANTES

AVERTISSEMENT

Veillez lire ces instructions au complet avant d'utiliser le sècheuse.

Sachez reconnaître les symboles, les avertissements et les étiquettes de sécurité.

Les mesures de sécurité présentées dans ce guide sont identifiées par le mot AVERTISSEMENT ou ATTENTION selon le type de risque présenté ci-dessous:

Définitions

 Voici le symbole d'avertissement concernant la sécurité. Il est utilisé pour vous avertir des risques de blessures potentiels. Respectez tous les messages qui suivent ce symbole afin de prévenir les blessures ou la mort.

DANGER

La mention DANGER indique un risque imminent qui causera la mort ou de graves blessures, s'il n'est pas évité.

AVERTISSEMENT

La mention AVERTISSEMENT indique une situation potentiellement dangereuse qui, si elle n'est pas évitée, pourrait entraîner des blessures graves ou même la mort.

ATTENTION

La mention ATTENTION signale la présence d'une situation potentiellement dangereuse susceptible de causer des blessures mineures ou moyennement graves si elle n'est pas évitée.

IMPORTANT

IMPORTANT - Cette mention précède des renseignements importants relatifs à l'installation, au fonctionnement ou à l'entretien. Toutefois, ceux-ci n'impliquent aucune notion de danger.

Enregistrement du produit

Noter les numéros de modèle et de série

Les numéros de modèle et de série de la laveuse se trouvent sur la plaque signalétique à la gauche de l'ouverture de la porte. Noter et conserver ces numéros.

N° de modèle _____

N° de série _____

Date de l'achat _____

Lire ce manuel en entier avant de se servir de cet appareil. Ce manuel renferme de précieuses informations sur:

- le fonctionnement
- l'entretien
- le service après-vente

Le conserver en lieu sûr.

Le présent Guide de l'utilisateur décrit le mode d'emploi général de la laveuse. Il contient également des renseignements sur les caractéristiques de divers autres modèles. Les caractéristiques décrites ici peuvent ne pas s'appliquer à toutes les laveuses.

N'utiliser la laveuse que conformément au guide de l'utilisateur et à la Notice de fonctionnement qui l'accompagnent.

REMARQUE

Les instructions données dans ce Guide d'utilisation et d'entretien ne sont pas conçues pour couvrir toutes les éventualités ou situations qui pourraient survenir. Faites preuve de bon sens et de prudence durant l'installation, l'emploi et l'entretien de tout appareil ménager.

Conservez ces instructions pour vous y reporter ultérieurement.

AVERTISSEMENT

Pour votre sécurité, l'information contenue dans ces instructions doit être suivie afin de réduire les risques d'incendie ou d'explosion ou pour prévenir les dommages matériels, les blessures ou la mort. Vous ne devez ni entreposer, ni utiliser d'essence ou d'autres vapeurs ou liquides inflammables à proximité de cet appareil ou de tout autre appareil électroménager.

PRÉVENTION DES INCENDIES

- Ne lavez pas d'articles qui ont préalablement été lavés, trempés ou éclaboussés avec de l'essence, des solvants, du kérosène, des huiles de cuisson, de la cire, etc. Ne rangez pas ces articles sur la laveuse ou près de celle-ci. Ces substances dégagent des vapeurs ou peuvent entraîner une réaction chimique qui pourrait causer un incendie ou une explosion.
- Ne placez pas de chiffons ni de vêtements huileux ou graisseux sur la laveuse. Ces substances dégagent des vapeurs qui pourraient enflammer les tissus.
- N'ajoutez pas d'essence, de solvant de nettoyage ni toute autre substance inflammable ou explosive dans l'eau de lavage. Ces substances dégagent des vapeurs qui pourraient s'enflammer ou exploser.
- Dans certaines conditions, de l'hydrogène gazeux peut être produit dans un système à eau chaude qui n'a pas été utilisé depuis au moins deux semaines. L'HYDROGÈNE GAZEUX EST EXPLOSIF. Si le système à eau chaude n'a pas été utilisé depuis une certaine période, ouvrez tous les robinets d'eau chaude et laissez l'eau couler pendant plusieurs minutes avant d'utiliser la laveuse. Cela permet d'évacuer tout hydrogène gazeux qui a pu s'accumuler. L'hydrogène gazeux est inflammable; ne fumez pas ou n'utilisez pas une flamme nue en présence de ce gaz.
- Vous ne devez ni entreposer, ni utiliser d'essence ou d'autres vapeurs ou liquides inflammables à proximité de cet appareil ou de tout autre appareil électroménager.
- Tout défaut de se conformer à ces avertissements pourrait entraîner un incendie, de graves blessures ou des dommages aux pièces en plastique et en caoutchouc de la laveuse.
- Arrêtez la laveuse si vous entendez un bruit de grincement, de frottement ou d'abrasion ou tout autre bruit inhabituel. Cela pourrait être le signe d'une défektivité mécanique et pourrait causer un incendie ou des blessures graves. Communiquez immédiatement avec un technicien qualifié.

PROTECTION DES ENFANTS

- Ne laissez pas les enfants grimper sur la laveuse ou jouer autour de celle-ci. Assurez une supervision attentive lorsque l'appareil est utilisé près des enfants. Lorsque les enfants grandissent, enseignez-leur la façon d'utiliser les appareils électroménagers de façon appropriée et sécuritaire.
- Détruisez le carton, les sacs en plastique et tout matériau d'emballage externe immédiatement après le déballage de la laveuse. Les enfants pourraient les utiliser pour jouer. Le carton recouvert de tapis, les couvertures et les feuilles de plastique peuvent être étanches à l'air.
- Tenez les produits de lavage hors de la portée des enfants. Pour prévenir les blessures, respectez tous les avertissements des étiquettes des produits.
- Avant de mettre la laveuse hors service ou au rebut, enlevez la porte pour éliminer les risques d'enfermement.
- Tout défaut de se conformer à ces avertissements pourrait entraîner de graves blessures.

MESURES DE SÉCURITÉ IMPORTANTES

PRÉVENTION DES BLESSURES

- Pour éliminer tout risque de choc électrique et assurer le bon fonctionnement de l'appareil, la laveuse doit être installée et mise à la terre par un technicien autorisé en vertu des règlements locaux. Les instructions d'installation sont situées dans la laveuse et sont destinées à l'installateur. Reportez-vous aux INSTRUCTIONS D'INSTALLATION pour consulter les procédures de mise à la terre détaillées. Si la laveuse est déplacée vers un autre endroit, vous devez la faire vérifier et réinstaller par un technicien qualifié.
- Pour prévenir les blessures ou les dommages à la laveuse, le cordon d'alimentation de la laveuse doit être branché dans une prise à trois fiches mise à la terre et polarisée. La fiche de mise à la terre ne doit jamais être retirée. N'utilisez jamais un tuyau de gaz pour effectuer la mise à la terre de la laveuse. N'utilisez pas de rallonge électrique ni de fiche d'adaptation.
- Suivez les directives de l'emballage lorsque vous utilisez des produits de lavage. Un usage incorrect peut entraîner la production de gaz qui pourrait causer des blessures graves, voire la mort.
- Ne combinez pas des produits de lavage dans une même charge à laver, sauf si cela est indiqué sur l'étiquette.
- Ne combinez pas de javellisant avec de l'ammoniaque ou de l'acide tel le vinaigre.



AVERTISSEMENT

RISQUE D'INCENDIE ET DE CHOC ÉLECTRIQUE

Évitez tout risque d'incendie ou de choc électrique. N'utilisez pas de rallonge électrique ni de fiche d'adaptation et n'enlevez pas la broche de mise à la terre du cordon d'alimentation. Le non-respect de cet avertissement peut entraîner des blessures graves, un incendie ou la mort.

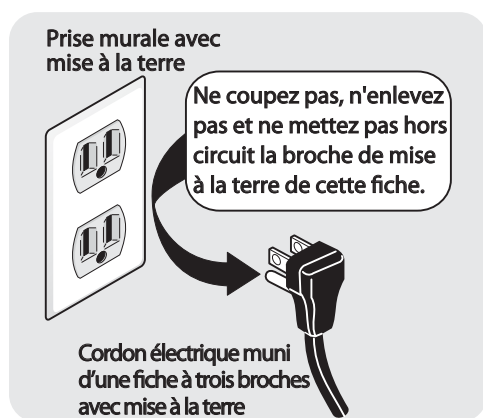

PRÉVENTION DES BLESSURES ET DES DOMMAGES À LA LAVEUSE

Pour prévenir les blessures et les dommages à la laveuse :

- Toutes les réparations et l'entretien doivent être effectués par un fournisseur autorisé à moins d'avis contraire dans ce Guide d'utilisation et d'entretien. Utilisez seulement des pièces d'origine autorisées.
- Ne modifiez pas les commandes.
- N'installez pas ou n'entreposez pas la laveuse dans un endroit où elle sera exposée aux intempéries.
- N'installez pas l'appareil sur un tapis. Installez la laveuse sur un plancher solide. Il peut être nécessaire de renforcer le plancher pour prévenir la vibration ou le mouvement de l'appareil.
- Ne vous assoyez pas, ne montez pas et ne vous tenez pas debout sur la laveuse. Ne posez pas de charge lourde sur le dessus de la laveuse. Cette appareil ne sont pas conçus pour supporter des charges.
- Pour réduire les risques de choc électrique, débranchez l'appareil de son alimentation électrique avant d'en faire l'entretien. Vous ne coupez pas l'alimentation électrique de cet appareil en mettant les commandes à la position OFF (Arrêt).
- Pour éviter tout risque de blessure, ne plongez pas la main à l'intérieur de la laveuse si celle-ci est en fonction. Avant de charger ou de décharger la laveuse, ou d'y ajouter des articles, appuyez sur le sélecteur de cycle pour permettre au tambour de s'arrêter avant d'y insérer la main.
- Cette laveuse est équipée d'un dispositif de protection contre les surcharges électriques. Le moteur de la laveuse s'arrête s'il surchauffe.
- Tout défaut de se conformer à ces avertissements pourrait entraîner de graves blessures.



AVERTISSEMENT

DANGER DE VAPEUR NOCIVE

Ne combinez pas de javellisant avec d'autres produits chimiques domestiques comme des produits de nettoyage pour toilettes, des produits antirouille, de l'acide ou des produits contenant de l'ammoniaque. Ces mélanges peuvent entraîner la production de vapeurs nocives pouvant causer des blessures graves, voire la mort.



Directives de Lavage

AVERTISSEMENT

Pour réduire les risques d'incendie, de choc électrique ou de blessure, lisez les MESURES DE SÉCURITÉ IMPORTANTES contenues dans ce guide d'utilisation et d'entretien avant d'utiliser votre laveuse.

1 Triez les articles de la charge qui peuvent être lavés ensemble.

- Triez les articles selon la température de lavage recommandée et le temps de lavage.
- Séparez les articles pâles, blancs et grand teint des articles noirs et qui ne sont pas grand teint.
- Séparez les articles qui produisent de la charpie de ceux qui attirent celle-ci. Les articles tout-aller, synthétiques, en velours côtelé et les tricots captent la charpie des serviettes, des tapis et des couvertures de brodée.
- Séparez les articles très sales de ceux qui le sont moins.
- Séparez les articles en dentelle, transparents et délicats des vêtements plus robustes.
- N'utilisez pas la laveuse pour laver des articles contenant de la fibre de verre. De petites particules de fibre de verre laissées dans le tambour pourraient se fixer à d'autres articles de lavages subséquents et causer des irritations cutanées ou abîmer le linge.

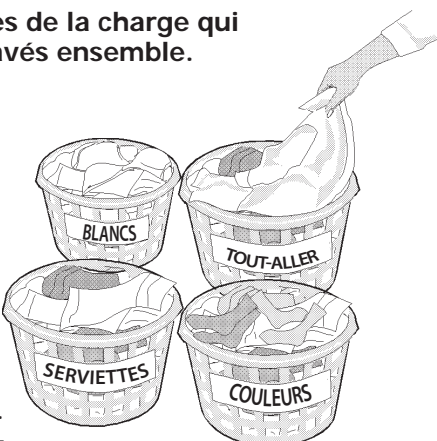

2 Préparez les articles à laver.

- Videz les poches.

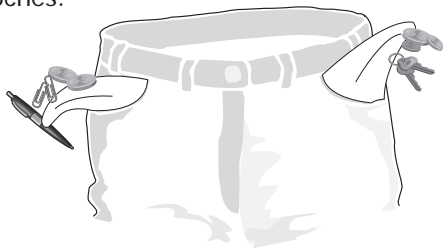

- Brossez la charpie et la poussière. Secouez les tapis et les serviettes de plage.
- Fermez les fermetures à glissière et les agrafes, attachez les cordes et les ceintures, retirez les décorations et les garnitures non lavables.
- Réparez les déchirures pour éviter d'aggraver les dommages pendant le lavage.
- Placez les articles en tricot à l'envers pour minimiser le peluchage.

- Placez les petits articles et les articles délicats comme les soutiens-gorge, les bonneteries et les bas pour bébés dans un sac-filet.

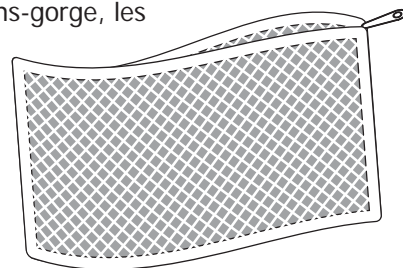

(Sac-filet non compris.)

3 Effectuez un prétraitement des taches et de la saleté tenace.

- Reportez-vous au Guide d'élimination des taches dans ce guide pour obtenir des instructions sur l'élimination efficace des taches.

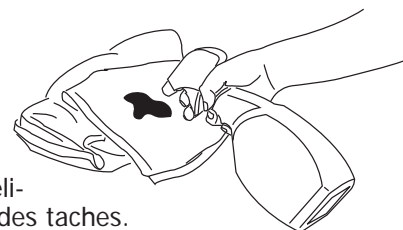

4 Ajouter une quantité mesurée de détergent à la cuve de lavage avant d'ajouter le linge.



Pour de meilleurs résultats

Utilisez un détergent haute efficacité qui produit peu de mousse pour éviter le surmoussage. Recherchez ce symbole sur l'étiquette du détergent : 

- Suivre les recommandations du fabricant de détergent. La quantité nécessaire dépend du type de détergent, du volume et du degré de saleté de la brassée, ainsi que de la dureté de l'eau.

5 Au besoin, ajouter du javellisant liquide dans le distributeur de javellisant.

- Avant d'ajouter le linge, verser du javellisant liquide dans le distributeur situé à l'angle avant gauche, sous le couvercle:

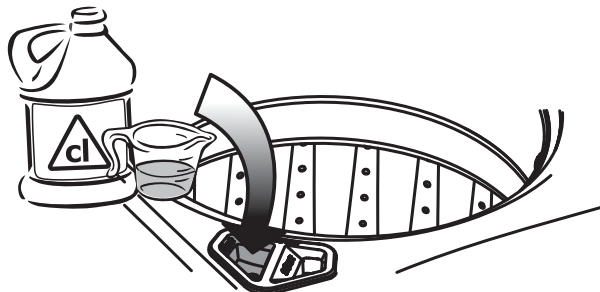

- Reportez-vous aux directives du fabricant du javellisant pour connaître la quantité à ajouter.
- Puis, ajouter 1 tasse (240 mL) d'eau pour rincer le distributeur.
- N'utilisez pas d'agent de blanchiment en poudre dans le distributeur d'agent de blanchiment. Ajoutez l'agent de blanchiment en poudre dans le tambour vide.

INSTRUCTIONS D'UTILISATION

Directives de Lavage (suite)

6 Placer la brassée dans la laveuse

- Pour un rendement de lavage optimal, la charge de linge sec ne devrait pas dépasser le niveau de la rangée supérieure des trous de la cuve. Ne surchargez pas la machine à laver.

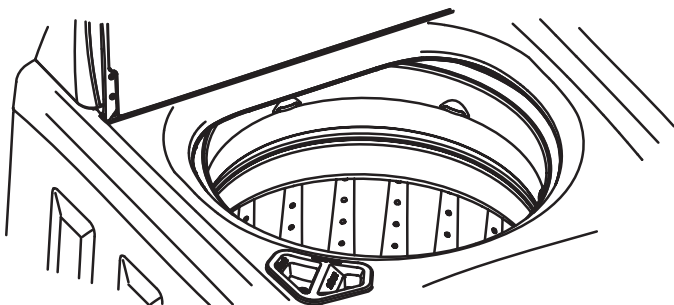

- Jumeler les gros et les petits articles dans chaque brassée. Placer d'abord les gros articles dans la laveuse. Les gros articles ne devraient pas représenter plus de la moitié de la brassée totale.
- Lorsqu'on lave seul un article lourd, ajouter une ou deux serviettes à la brassée pour équilibrer la charge.

7 Au besoin, ajouter de l'assouplissant liquide au distributeur d'assouplissant.

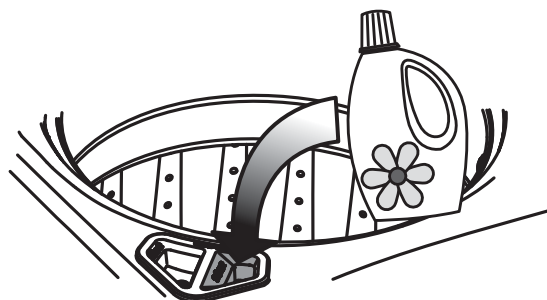

- Ajouter l'assouplissant liquide dans le distributeur, en suivant les instructions données sur l'étiquette du produit. Ne pas utiliser de détergent en poudre dans ce distributeur.
- NE DÉPASSEZ PAS la ligne de remplissage maximale.
- Mettez le bouton d'option de produit assouplissant en position « on » (marche).
- Ne pas utiliser de javellisant dans ce distributeur.

REMARQUE

Pour éviter la formation de taches, ne remplissez pas le compartiment du distributeur de façon excessive et ne versez pas d'assouplissant liquide directement sur la lessive.

Autres produits de lessive

- Un conditionneur d'eau, un renforçateur pour détergents ou des enzymes peuvent être ajoutés au détergent.

➔ IMPORTANT

L'usage de produit-multiple (détergent plus assouplissant) feuilles ou feuilles d'absorptions de couleur N'EST PAS recommandé. Ils peuvent mettre hors services votre machine et causer une réparation qui n'est pas couverte par la garantie.

8 Sélectionnez le programme et les réglages appropriés pour la charge.

- Tournez le sélecteur de programme dans un sens ou dans l'autre vers le programme désiré.
- Le temps de lavage approximatif s'affichera.
- Une température d'eau de lavage, un niveau de saleté, une vitesse d'essorage et des options adéquats sont automatiquement affichés pour le programme sélectionné. Reportez-vous au « Tableau de réglage de la laveuse » pour plus de détails.
- Pour modifier la température d'eau, le niveau de saleté, et la vitesse d'essorage appuyez sur « temp » (température) « soil » (niveau de saleté), « spin » (vitesse d'essorage) pour naviguer vers les réglages désirés.
- Pour sélectionner ou annuler une option, appuyez sur « options ». Ensuite, alors que l'indicateur clignote, appuyez sur « select » (sélectionner). L'indicateur s'allume lorsque l'option est sélectionnée. Il s'éteint lorsque l'option est annulée.

📌 REMARQUE

Si un réglage ne convient pas au programme sélectionné, le voyant ne s'allume pas.

Directives de Lavage (suite)

- À l'avenir, chaque fois que le cycle est sélectionné, l'appareil aura en mémoire les réglages du cycle.

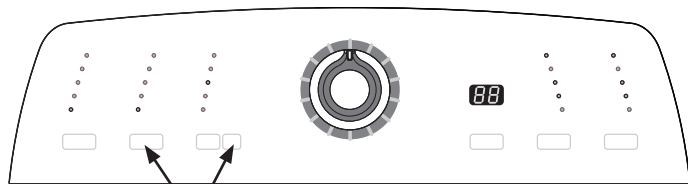

Appuyez sur les deux boutons et maintenez-les enfoncés pendant dix secondes pour revenir aux réglages en usine.

9 Commencez le programme.

- Fermez le couvercle de la laveuse. La laveuse ne fonctionne pas si le couvercle est ouvert.
- Poussez le bouton de sélection de programme ou tournez-le, ou tournez n'importe quel bouton d'option pour « réactiver » la laveuse. Trois bips seront émis pour vous indiquer que la laveuse est prête à fonctionner.
- Après avoir sélectionné le programme et les options, poussez le bouton de sélection de programme. Un bip sera émis et le couvercle de la laveuse se verrouillera.
- Pour ajouter un article à la charge de lavage, poussez le bouton de sélection de programme pour interrompre le programme en cours. Deux bips seront émis. Une fois que le couvercle se sera déverrouillé, ouvrez-le et ajoutez l'article. Refermez le couvercle et poussez de nouveau le bouton de sélection de programme pour reprendre le programme interrompu.
- Pour annuler un programme, appuyez sur le bouton de commande et tenez-le enfoncé jusqu'à ce que la laveuse s'arrête de fonctionner.
- Un signal sonore se fera entendre à la fin du programme, si cette option a été sélectionnée.

10 Enlever le linge lorsque le cycle est terminé.

- Pour votre sécurité, le couvercle est verrouillé pendant le lavage. Il se déverrouillera à la fin du programme, après l'arrêt complet du mouvement de rotation de la cuve.

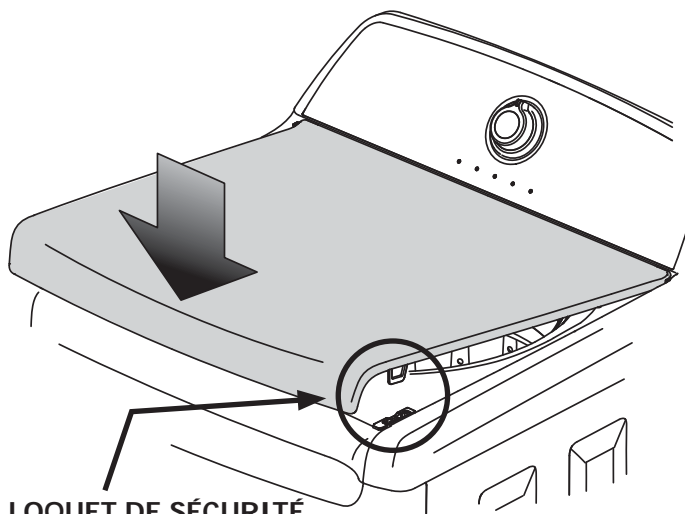

LOQUET DE SÉCURITÉ DU COUVERCLE

- Pour ouvrir le couvercle pendant le cycle de lavage, poussez le bouton de sélection de programme pour interrompre le programme en cours. Deux bips seront émis. Attendez que le couvercle se déverrouille. **Ne force pas l'ouverture d'un couvercle verrouillé.**



ATTENTION

Pour éviter des blessures graves ne faites pas fonctionner la laveuse si le loquet de sécurité du couvercle a disparu ou est endommagé.

- Placer les articles lavés dans la sècheuse automatique, sur une corde ou à plat, selon les instructions de l'étiquette. Il y a risque de froissage, de transfert de couleur ou d'odeur dans le linge laissé dans la laveuse une fois le cycle terminé.



Pour de meilleurs résultats

Suivez les instructions sur les étiquettes des articles à laver.

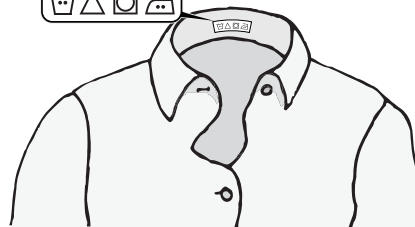

INSTRUCTIONS D'UTILISATION

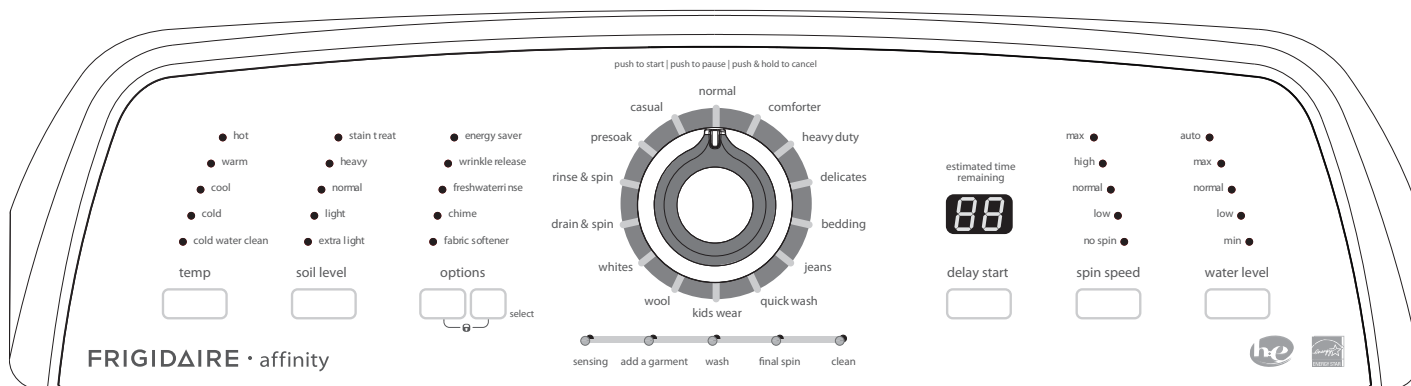

Ce manuel couvre plusieurs modèles et certaines options, cycles ou caractéristiques décrites ne sont pas disponibles sur des modèles particuliers. Le console montrée ci-haut est fournie à titre de référence seulement et votre modèle pourrait être différent.

Sélection d'un Programme

Tournez le sélecteur de programme dans un sens ou dans l'autre vers le programme désiré.



Tourner le bouton de sélection de programme lorsqu'un programme est en cours ne modifie pas le programme sélectionné. Si vous tentez de changer le programme après le départ de la laveuse, les voyants du tableau de commande clignoteront et des signaux sonores se feront entendre, mais le programme original sélectionné se poursuivra.

REMARQUE

Pour changer le programme de lavage après le départ de la laveuse, appuyez sur le bouton de sélection de programme et maintenez-le enfoncé pour annuler le programme en cours. Ensuite, sélectionnez le nouveau programme et appuyez de nouveau sur le bouton de sélection de programme pour redémarrer la laveuse.

normal (normal)

Utilisez cette charge pour laver des vêtements en coton, en denim, des serviettes, des chemises et des articles mélangés légèrement à moyennement sales.

conforter (édredon)

Le programme « conforter » (édredon) permet de laver un grand édredon ou deux sacs de couchage légers. Enfoncez le plus possible les articles à laver au fond de la cuve pour éviter qu'ils ne flottent à la surface lorsque la laveuse se remplira d'eau.

heavy duty (robuste)

Utiliser ce cycle pour linge très sale, vêtements durables -ex. serviettes, tenue de sport, ou grands sacs (fourre-tout). Pour une élimination efficace de la saleté et des taches, lavez les articles dans l'eau la plus chaude convenant au tissu.

delicates (délicats)

Utiliser ce cycle pour linge tricot légèrement sale et délicat qui a besoin d'un lavage doux.

bedding (litterie)

Ce programme est conçu pour les articles volumineux comme des couvertures de lit, des draps, des couvre-matelas, des housses de couette et d'autres articles similaires.

jeans (jeans)

Sélectionnez le programme de lavage pour laver une charge complète de jeans légèrement ou moyennement sales ou de kakis d'une couleur similaire.

quick wash (lavage rapide)

Laver rapidement une petite charge de linge légèrement sale.

kids wear (vêtements d'enfant)

Ce cycle spécialisé permet de nettoyer les vêtements d'enfant et de bébé moyennement sales.

Sélection d'un Programme (suite)

wool (laine)

Fait pour petite charge d'articles en laine lavable à la machine, le cycle « **wool** » (laine) utilise une action de lavage modérée avec rinçage à froid pour éviter le rétrécissement et l'endommagement de la laine. Vous pouvez utiliser un détergent pour laine approuvé par  pour laveuse à porte frontal.

whites (blancs)

Utiliser ce cycle pour du linge blanc et des vêtements à couleur claire. Voir l'instruction de lavage du tissu pour l'utilisation du javellisant liquide. Nous vous recommandons d'utiliser de l'eau chaude pour optimiser l'action du javellisant. Pour optimiser l'efficacité du rinçage et éviter que des résidus de chlore ne se déposent sur vos tissus, ajoutez l'option « **fresh rinse** » (rinçage additionnel) à ce programme.

drain & spin (vidage et essorage)

Utilisez ce cycle en tout temps lorsque vous désirez vidanger l'eau de la machine à laver et essorer la charge.

rinse & spin (rinçage et essorage)

Sélectionnez « **rinse & spin** » (rinçage et essorage) pour les charges qui nécessitent un rinçage à l'eau froide ou pour ajouter de l'assouplisseur de tissus qui pourrait avoir été oublié au cours du cycle régulier.

presoak (trempage)

Utilisez ce cycle pour faire tremper des articles très sales et tachés avant de les laver. Toutes les températures peuvent être sélectionnées à l'exception de « **hot** » (chaude), mais il est recommandé d'utiliser de l'eau froide avec ce programme puisque de l'eau plus chaude pourrait rendre certaines taches permanentes. Utilisez la quantité de détergent recommandée pour un cycle de lavage normal. Si vous le désirez, utilisez un agent de blanchiment ou un agent de trempage sans danger pour le type de tissu. La laveuse se videra à la fin du programme.



REMARQUE

Faites suivre le trempage par un cycle de lavage adapté à la charge et ajoutez la moitié de la quantité de détergent.

casual (tout-aller)

Utiliser ce cycle pour tissus mélanges à pli permanent ou sans repassage nécessaire.

Réglage de cycles



Pour de meilleurs résultats

Suivez les instructions sur les étiquettes des articles à laver.

La température de lavage, niveau de saleté, vitesse d'essorage, niveau d'eau et options appropriée s'affichera automatiquement pour le programme sélectionné. Les réglages peuvent être modifiés avant le début du cycle. Si nécessaire, modifiez les réglages de lavage en tenant compte du type de fibre des articles à laver, de la solidité de leur couleur et du niveau de saleté. Les modifications apportées à un programme sont mémorisées et les réglages seront utilisés chaque fois que ce programme sera sélectionné à l'avenir.

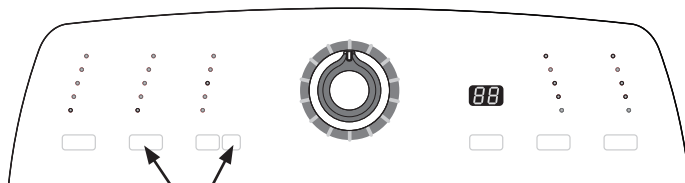

Appuyez sur les deux boutons et maintenez-les enfoncés pendant dix secondes pour revenir aux réglages en usine.

Si vous tentez de changer le programme après le départ de la laveuse, les voyants du tableau de commande clignoteront et des signaux sonores se feront entendre, mais le programme original sélectionné se poursuivra.



REMARQUE

Pour changer ces réglages de lavage après le départ de la laveuse, appuyez sur le bouton de sélection de programme et maintenez-le enfoncé pour annuler le programme en cours. Ensuite, sélectionnez le nouveau programme et appuyez de nouveau sur le bouton de sélection de programme pour redémarrer la laveuse.

INSTRUCTIONS D'UTILISATION

Réglage de cycles (suite)

Températures de Lavage

Tournez le bouton « **temp** » (température) jusqu'à ce que les températures de lavage. Pour protéger vos tissus, la gamme de réglage des températures (de froide à chaude) peut varier selon le programme sélectionné.

Le réglage du chauffe-eau et la longueur des tuyaux entre le chauffe-eau et la laveuse, l'utilisation d'eau dans d'autres sections de la maison et la basse température de l'eau souterraine selon la saison dans certaines régions sont des facteurs qui peuvent influencer la température de l'eau.

hot (chaud)

Permet de nettoyer les articles très sales, ainsi que les articles en coton blanc ou grand teint.

warm (tiède)

Utilisez ce réglage pour laver les articles blancs ou grand teint moyennement sales faits en coton ou en fibres mélangées.

cool (frais)

Utilisez ce programme pour les draps moyennement sales, les vêtements tout-aller et les articles en laine lavable.

cold (froid)

Un peu d'eau tiède sera automatiquement mélangée à l'eau froide. Utilisez ce réglage pour nettoyer les articles légèrement sales autres que grand teint, les tricots, les articles délicats et les articles lavables à la main.

cold water clean (nettoyage à l'eau froide)

Les températures de lavage et de rinçage seront les mêmes que celle de l'alimentation d'eau froide. Choisissez cette option de température pour le lavage des tissus dont les couleurs sont susceptibles de déteindre sur d'autres tissus. Pour un lavage avec des détergents  pour l'eau froide.

Niveau de Saleté

Réglez la durée du cycle de brassage en fonction du niveau de saleté de chacune des charges à laver. « **heavy** » (très sale), « **normal** », « **light** » (légèrement sale), et « **extra light** » (saletés très légères) sont accessibles. Le réglage « **stain treat** » (traitement des taches) règle la durée de brassage à celle utilisée au niveau de saleté « **heavy** » (très sale) tout en ajoutant un cycle de trempage/brassage au milieu du programme.

Vitesse d'Essorage

Les vitesses d'essorage « **max** » (maximum), « **high** » (rapide), « **normal** » (moyenne) et « **low** » (lente) sont accessibles pour tous les programmes. La vitesse et/ou le temps d'essorage final varient selon le programme.

L'accroissement de la vitesse d'essorage permet d'évacuer plus d'eau des vêtements, de diminuer le temps de séchage et d'économiser de l'énergie. La diminution de la vitesse d'essorage réduit le froissage.

Sélectionnez la vitesse d'essorage « **low** » (lente) pour essorer délicatement les articles à étendre.

Utilisez l'option « **no spin** » (omettre essorage) pour que la laveuse n'effectue pas d'essorage final à la fin du programme. Les vêtements seront très humides. Retirez les articles de la laveuse pour égoutter les vêtements ou sélectionnez le programme « **drain & spin** » (vidage et essorage) ou « **rinse and spin** » (rinçage et essorage) pour retirer l'excédent d'eau à un moment plus opportun.

Niveau d'Eau

Tournez le bouton de « **water level** » (niveau d'eau) pour sélectionner le niveau d'eau approprié à la taille de la charge. Pour de meilleurs résultats, ne surchargez pas. La charge de linge sec ne doit pas dépasser le niveau de la rangée supérieure des trous de la cuve. Il doit y avoir suffisamment d'eau dans le tambour pour que les articles se déplacent librement.

REMARQUE

Si vous sélectionnez le réglage « **auto water level** » (niveau d'eau automatique), la laveuse effectuera une procédure de détection de la charge de vêtements secs et déterminera la grosseur de la charge avant d'ajouter de l'eau dans la cuve. L'indicateur du « **sensing** » (capteur) s'allumera.



Options de Cycles

Pour sélectionner une option, appuyez sur « **options** » jusqu'à ce que l'indicateur de l'option désirée clignote, ensuite appuyez sur « **select** » (sélectionner). Si une option n'est pas disponible pour un cycle, l'indicateur ne s'allume pas. Suivez les mêmes étapes pour annuler une option.

Il peut arriver que deux options d'un même cycle entrent en conflit, par exemple « **energy saver** » (économie d'énergie) et « **fresh water rinse** » (rinçage additionnel). Lorsque cela se produit, l'option qui a été sélectionnée en premier empêche la deuxième d'être sélectionnée.

energy saver (économiseur d'énergie)

L'option « **energy saver** » (économie d'énergie) permet de diminuer la température de l'eau afin d'économiser de l'énergie, de réduire légèrement la quantité d'eau utilisée et d'essorer davantage les articles pour réduire le temps de séchage.

wrinkle release (élimination des plis)

L'option « **winkle release** » (élimination des plis) ajoute un rinçage en profondeur à l'eau tiède afin d'éliminer les plis existants, puis réduit la vitesse de l'essorage final de façon à prévenir la formation de nouveaux plis.

freshwater rinse (rinçage additionnel)

Utilisez cette option lorsqu'un rinçage supplémentaire est désiré pour enlever la saleté et le détersif excessifs. Il est recommandé pour les charges très sales ou si des membres de la famille ont la peau sensible.

chime (carillon, sur certains modèles)

Un signal sonore se fera entendre à la fin du programme si cette option est sélectionnée.

fabric softener (assouplissant)

Si votre modèle de laveuse est équipé d'un distributeur de produit assouplissant automatique, vous devez placer l'interrupteur du distributeur en position « **on** » (marche) pour que le distributeur puisse s'activer au moment prévu. La procédure de nettoyage du distributeur est expliquée dans la section Entretien et nettoyage.

delay start (démarrage différé)

Appuyez sur « **delay start** » (démarrage différé) pour sélectionner l'heure de lavage la plus pratique en fonction de votre horaire ou hors des heures de pointe de demande d'énergie. Le temps de délai du départ s'affichera et le compte à rebours débutera lorsque vous appuierez sur le bouton de sélection de programme pour mettre la laveuse en marche.

REMARQUE

Pour changer ces options après le départ de la laveuse, appuyez sur le bouton de sélection de programme et maintenez-le enfoncé pour annuler le programme en cours. Ensuite, sélectionnez le nouveau programme et appuyez de nouveau sur le bouton de sélection de programme pour redémarrer la laveuse.

- energy saver
- wrinkle release
- freshwater rinse
- chime
- fabric softener

options



estimated time
remaining



delay start



INSTRUCTIONS D'UTILISATION

Autres caractéristiques

Verrouillage des commandes

Pour éviter que quelqu'un démarre accidentellement la laveuse, appuyez sur « **options** » (options) et « **select** » (sélectionner) en même temps durant 10 secondes jusqu'à ce que. L'afficheur clignotera et des alarmes sonores se feront entendre si vous tentez d'activer la laveuse lorsque le tableau de commande est verrouillé. Pour déverrouiller les commandes, appuyez sur « **options** » (options) et « **select** » (sélectionner) de nouveau.

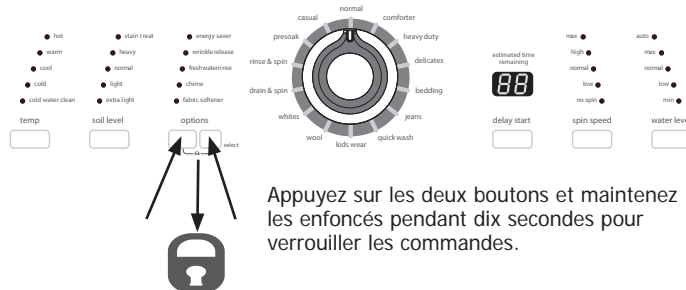

Appuyez sur les deux boutons et maintenez les enfoncés pendant dix secondes pour verrouiller les commandes.

Estimated Time Remaining (Temps Restant Prévu)

Le temps prévu pour le programme s'affichera avant que vous ne mettiez la laveuse en marche et sera remplacé par le temps restant une fois que le programme aura été lancé. Des conditions de charges en déséquilibre pendant l'essorage peuvent parfois allonger le temps de fonctionnement par rapport au temps prévu.

Capteur de la Grosseur de la Charge

Le niveau d'eau nécessaire au lavage est calculé automatiquement par la laveuse lorsque cette dernière est réglée en mode automatique. La laveuse effectuera une procédure de détection de la charge de vêtements secs et déterminera la grosseur de la charge avant d'ajouter de l'eau dans la cuve. Si le modèle de votre laveuse est muni de voyants de fonctionnement, l'indicateur du « sensing » (capteur) s'allumera.

Lumières d'état

Au moment opportun du cycle les mots suivants s'affichent :

- sensing (capteur)
- add a garment (ajouter un article)
- wash (lavage)
- final spin (essorage final)
- clean (propre)

estimated time remaining

45



INSTRUCTIONS D'UTILISATION

Tableau des Réglages de la Laveuse

Ces températures, niveaux de saleté, vitesse d'essorage, niveaux d'eau et options sont accessibles dans les programmes suivants :

	casual (tout-aller)	normal (normal)	comforter (édredon)	heavy duty (robuste)	delicates (délicats)	bedding (litterie)	jeans (jeans)	quick wash (lavage rapide)	kids wear (vêtements d'enfant)	wool (laine)	whites (blancs)	drain & spin (vidage et essorage)	rinse & spin (rincage et essorage)	presoak (trempage)	
temp ¹ (température)															
hot (chaude)		✓	✓	✓		✓	✓		✓		✓				
warm (tiède)	✓	✓	✓	✓	✓	✓	✓	✓	✓	✓	✓			✓	
cool (frais)	✓	✓	✓	✓	✓	✓	✓	✓	✓	✓	✓			✓	
cold (froid)	✓	✓	✓	✓	✓	✓	✓	✓	✓	✓	✓			✓	
cold water clean (lavage à l'eau froide)	✓	✓	✓	✓	✓	✓	✓	✓	✓	✓	✓		✓	✓	
soil level (niveau de saleté)															
stain treat (traitement des taches)		✓	✓	✓		✓	✓		✓		✓				
heavy (excessive)	✓	✓	✓	✓		✓	✓		✓	✓	✓				
normal (normal)	✓	✓	✓	✓	✓	✓	✓		✓	✓	✓				
light (léger)	✓	✓			✓	✓	✓	✓	✓	✓	✓				
extra light (extra-léger)	✓	✓			✓		✓	✓	✓	✓	✓				
spin speed (vitesse d'essorage)															
max (maximum)		✓	✓	✓		✓		✓			✓	✓	✓		
high (rapide)	✓	✓	✓	✓		✓	✓	✓	✓		✓	✓	✓		
normal (moyenne)	✓	✓	✓	✓	✓	✓	✓		✓		✓	✓	✓		
low (lente)	✓	✓			✓		✓		✓	✓	✓	✓	✓		
no spin (omettre essorage)	✓	✓			✓					✓		✓	✓	✓	
water level (niveau d'eau)															
auto (automatique)	✓	✓	✓	✓	✓	✓	✓	✓	✓	✓	✓		✓	✓	
max (maximale)	✓	✓	✓	✓	✓	✓	✓	✓	✓	✓	✓		✓	✓	
normal (normal)	✓	✓	✓	✓	✓	✓	✓	✓	✓	✓	✓		✓	✓	
low (basse)	✓	✓	✓	✓	✓	✓	✓	✓	✓	✓	✓		✓	✓	
min (minimum)	✓	✓	✓	✓	✓	✓	✓	✓	✓	✓	✓		✓	✓	
options (options)															
energy saver (économiseur d'énergie)	✓	✓	✓			✓	✓				✓				
wrinkle release (élimination des plis)	✓	✓	✓	✓	✓	✓	✓	✓	✓	✓	✓				
freshwater rinse (rincage additionnel)	✓	✓	✓	✓	✓	✓	✓	✓	✓	✓	✓				
chime (carillon)	✓	✓	✓	✓	✓	✓	✓	✓	✓	✓	✓	✓	✓	✓	
fabric softener (assouplissant)	✓	✓	✓	✓	✓	✓	✓	✓	✓	✓	✓		✓		
delay start (démarrage différé)	✓	✓	✓	✓	✓	✓	✓	✓	✓	✓	✓	✓	✓	✓	

✓ = Valeurs définies en usine. = Paramètres par défaut. = Paramètres non-modifiable.

INSTRUCTIONS D'UTILISATION

Procédures Sécuritaires d'élimination des Taches

Pour réduire les risques d'incendie, de choc électrique, de blessures ou de dommages à la propriété, suivez les consignes ci-dessous :

- Lisez et observez les instructions des produits d'élimination des taches.
- Conservez les produits d'élimination des taches dans leur contenant d'origine et hors de la portée des enfants.
- Lavez soigneusement tout ustensile utilisé pour manipuler ces produits.
- Ne combinez pas les produits d'élimination des taches, surtout l'ammoniaque et le javellisant. Des vapeurs nocives pourraient être produites.
- Ne lavez pas d'articles qui ont préalablement été lavés, trempés ou éclaboussés avec de l'essence, des solvants de nettoyage à sec ou d'autres substances inflammables ou explosives, puisqu'ils dégagent des vapeurs qui pourraient s'enflammer ou exploser.
- N'utilisez jamais de solvants inflammables, comme de l'essence, à l'intérieur de votre domicile. Les vapeurs pourraient exploser au contact des flammes ou d'étincelles.

Pour Enlever Efficacement les Taches :

- Éliminez les taches rapidement.
- Déterminez le type de tache, puis suivez le traitement recommandé dans le tableau de la page suivante.
- Pour effectuer un prétraitement des taches, utilisez un produit de pré-lavage, du détergent liquide ou de la pâte composée de détergent en poudre et d'eau.
- Utilisez de l'eau froide sur des taches de nature inconnue puisque l'eau chaude peut les rendre permanentes.
- Consultez les instructions sur les étiquettes pour connaître les traitements à éviter selon le tissu.
- Vérifiez la solidité de la couleur en essayant le produit détachant sur une couture intérieure.
- Rincez et lavez les articles après les avoir détachés.

AVERTISSEMENT

DANGER DE VAPEUR NOCIVE

Ne combinez pas de javellisant avec d'autres produits chimiques domestiques comme des produits de nettoyage pour toilettes, des produits anti-rouille, de l'acide ou des produits contenant de l'ammoniaque. Ces mélanges peuvent entraîner la production de vapeurs nocives pouvant causer des blessures graves, voire la mort.



Pour de meilleurs résultats

Suivez les instructions sur les étiquettes des articles à laver.

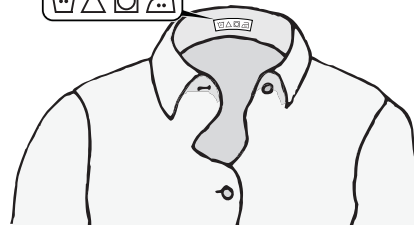

Suggestions pour éliminer les taches

TACHE	TRAITEMENT
Ruban adhésif, gomme à mâcher, colle caoutchouc	Appliquez des glaçons. Essuyez l'excédent. Placez la tache (face vers le bas) sur des papiers essuie-tout. Saturez de produit détachant de prélavage ou d'un liquide de nettoyage à sec ininflammable.
Purée pour nourrissons, produits laitiers, oeufs	Utilisez un produit contenant des enzymes pour prétraiter ou faire tremper les taches. Faites tremper pendant au moins 30 minutes. Lavez.
Boissons (café, thé, boisson gazeuse, jus, boissons alcoolisées)	Prétraitez la tache. Lavez à l'eau froide avec du javellisant non dommageable pour le tissu.
Sang	Rincez à l'eau froide. Frottez avec un pain de savon ou prétraitez et trempez dans un produit contenant des enzymes. Lavez avec du javellisant non dommageable pour le tissu.
Cire de chandelle, crayon	Grattez l'excédent de cire. Placez la tache (face vers le bas) entre des papiers essuie-tout. Appuyez avec un fer à repasser chaud jusqu'à ce que la cire soit absorbée. Remplacez fréquemment les papiers essuie-tout. Traitez la tache qui reste avec un produit détachant de prélavage ou un liquide de nettoyage à sec ininflammable. Lavez à la main pour éliminer le solvant. Lavez avec du javellisant non dommageable pour le tissu.
Chocolat	Prétraitez et trempez dans de l'eau chaude et un produit contenant des enzymes. Lavez avec du javellisant non dommageable pour le tissu.
Saleté de col ou de manchette, produits cosmétiques	Prétraitez avec un produit détachant de prélavage ou frottez avec un pain de savon.
Décoloration sur un tissu blanc	Utilisez un produit décolorant vendu dans le commerce. Lavez avec du javellisant non dommageable pour le tissu.
Gazon	Prétraitez et trempez dans de l'eau chaude et un produit contenant des enzymes. Lavez avec du javellisant non dommageable pour le tissu.
Graisse, huile, goudron (beurre, matières grasses, vinaigrette, huile de cuisson, graisse pour véhicule, huile à moteur)	Grattez les résidus du tissu. Prétraitez. Lavez avec l'eau la plus chaude convenant au tissu. Pour les taches tenaces, appliquez un liquide de nettoyage à sec ininflammable au dos de la tache. Remplacez fréquemment les papiers essuie-tout sous la tache. Rincez soigneusement. Lavez avec l'eau la plus chaude convenant au tissu.
Encre	Certaines encres peuvent être impossibles à éliminer. Le lavage peut rendre certaines taches permanentes. Utilisez un produit détachant de prélavage, de l'alcool dénaturé ou un liquide de nettoyage à sec ininflammable.
Moisissure, roussissement	Lavez avec du javellisant s'il est non dommageable pour le tissu ou trempez dans du javellisant oxygéné et de l'eau chaude avant le lavage. Des vêtements gravement atteints par la moisissure peuvent être endommagés de façon permanente.
Boue	Brossez la boue sèche. Prétraitez et trempez dans un produit contenant des enzymes.
Moutarde, tomate	Prétraitez avec un produit détachant de prélavage. Lavez avec du javellisant non dommageable pour le tissu.
Vernis à ongles	Certaines taches peuvent être impossibles à éliminer. Placez la tache (face vers le bas) sur des papiers essuie-tout. Appliquez du dissolvant de vernis à ongles au dos de la tache. Répétez l'opération, en remplaçant fréquemment les papiers essuie-tout. N'utilisez pas cette technique avec un tissu de soie à l'acétate de cellulose.
Peinture, vernis	À BASE D'EAU : Rincez le tissu à l'eau froide alors que la tache est toujours humide. Lavez. Lorsque la peinture est sèche, la tache ne peut pas être éliminée. À BASE D'HUILE ET VERNIS : Utilisez le solvant recommandé sur l'étiquette du contenant de produit. Rincez soigneusement avant de laver.
Transpiration	Utilisez un produit détachant de prélavage ou frottez avec un pain de savon. Rincez. Lavez avec un javellisant sans chlorure décolorant dans l'eau la plus chaude convenant au tissu.
Rouille, décoloration brune ou jaune	Utilisez un décapant pour la rouille sécuritaire pour le tissu. N'utilisez pas de javellisant contenant du chlorure décolorant puisqu'il pourrait aggraver la décoloration.
Cirage	LIQUIDE : Prétraitez avec une pâte composée de détergent en poudre et d'eau. PÂTE : Grattez l'excédent du tissu. Prétraitez avec un produit détachant de prélavage ou un liquide de nettoyage à sec ininflammable. Rincez. Appliquez un détergent sur la section détremmée et frottez. Lavez avec du javellisant non dommageable pour le tissu.
Tomate	Prétraitez avec un produit détachant de prélavage. Lavez avec du javellisant non dommageable pour le tissu.
Urine, vomissure, mucus, matière fécale	Prétraitez ou trempez dans un produit contenant des enzymes. Lavez avec du javellisant non dommageable pour le tissu.
Vin	Prétraitez ou trempez dans l'eau froide. Lavez à l'eau chaude avec du javellisant non dommageable pour le tissu.

INSTRUCTIONS D'UTILISATION

Problèmes de lavage fréquents

L'élimination inadéquate de la saleté et des taches, la présence de résidus de charpie ou d'écume et les dommages causés aux tissus constituent les problèmes reliés au lavage les plus fréquents. Pour éviter ces problèmes et obtenir des résultats de lavage optimaux, suivez ces suggestions fournies par la Soap and Detergent Association.

PROBLÈME	CAUSES POSSIBLES	SOLUTIONS	MESURES PRÉVENTIVES
Taches bleues	<ul style="list-style-type: none"> Détergent liquide ou assouplissant non dilué versé directement sur le tissu. 	<ul style="list-style-type: none"> Si le détergent est en cause, mélangez 1 tasse (240 ml) de vinaigre blanc avec 1 litre d'eau dans un contenant en plastique. Faites tremper l'article pendant 1 heure. Rincez. Si l'assouplissant est en cause, frottez les taches avec un pain de savon. Lavez. 	<ul style="list-style-type: none"> Ajoutez le détergent dans la cuve vide. Ne le versez pas sur les articles secs. Évitez de mettre une trop grande quantité de produit assouplissant dans le compartiment du distributeur.
Décoloration, grisonnement	<ul style="list-style-type: none"> Quantité insuffisante de détergent. La température de l'eau est trop basse. Mauvais triage. 	<ul style="list-style-type: none"> Lavez de nouveau avec la quantité de détergent recommandée et l'eau la plus chaude convenant au tissu. Ajoutez du javellissant non dommageable pour le tissu. 	<ul style="list-style-type: none"> Triez les articles par degré de saleté et par couleur. Utilisez la quantité de détergent recommandée, l'eau la plus chaude convenant au tissu et un javellissant non dommageable pour ce dernier.
Taches graisseuses et huileuses	<ul style="list-style-type: none"> Quantité insuffisante de détergent. Assouplissant non dilué versé directement sur le tissu. 	<ul style="list-style-type: none"> Traitez avec un produit détachant de pré-lavage ou un détergent liquide. Augmentez la quantité de détergent ou la température de l'eau. Lavez de nouveau. Frottez les taches d'assouplissant avec un pain de savon. 	<ul style="list-style-type: none"> Utilisez la quantité de détergent recommandée et l'eau la plus chaude convenant au tissu. Ne versez pas l'assouplissant directement sur le tissu. Consultez « Instructions d'utilisation de votre laveuse » (Étape 5).
Trous, déchirures ou accros	<ul style="list-style-type: none"> Usage incorrect de javellissant. Fermetures à glissière, agrafes ou boucles non fermées. Déchirures et fils brisés. Surcharge de l'appareil. Dégradation du tissu. 	<ul style="list-style-type: none"> Peut être irréversible si les déchirures et les coutures ne peuvent pas être réparées. 	<ul style="list-style-type: none"> Ne versez jamais de javellissant directement sur le tissu. Vérifiez l'état des articles avant le lavage. Consultez « Instructions d'utilisation de votre laveuse » (Étapes 2 et 5).
Charpie	<ul style="list-style-type: none"> Mauvais triage. Mouchoirs laissés dans les poches. Surcharge de l'appareil. Quantité insuffisante de détergent. Du détergent non dissous a laissé un résidu ressemblant à de la charpie. L'électricité statique attire la charpie. La charge a été lavée trop longtemps. 	<ul style="list-style-type: none"> Réduisez la taille de la charge. Lavez de nouveau en utilisant les bonnes quantités d'eau (à la température recommandée) et de détergent. Ajoutez du conditionneur d'eau sans précipitation à l'eau de lavage pour éliminer les résidus de détergent. Ajoutez de l'assouplissant liquide au dernier rinçage. Séchez la charge dans la sècheuse. Éliminez la charpie avec une brosse à charpie ou avec un rouleau. 	<ul style="list-style-type: none"> Consultez « Instructions d'utilisation de votre laveuse » (Étapes 1 et 2). Ne surchargez pas l'appareil. Suivez toutes les recommandations (température et quantité d'eau, quantité de détergent et durée du lavage).
Peluchage (Les fibres se détachent en formant des balles qui s'accrochent au tissu.)	<ul style="list-style-type: none"> Le peluchage est normal avec des tissus synthétiques et sans repassage. Cela est causé par l'usure normale. 	<ul style="list-style-type: none"> Utilisez une brosse à charpie ou un grattoir pour éliminer les peluches. 	<ul style="list-style-type: none"> Utilisez de l'assouplissant dans la laveuse pour lubrifier les fibres. Pendant le repassage, utilisez de l'empois ou un produit de finition sur les cols et manchettes. Placez les articles à l'envers pour minimiser le frottement.
Résidus ou poudre sur les articles foncés. Tissus raides et rugueux.	<ul style="list-style-type: none"> Détergent non dissous. Certains détergents à granules peuvent se combiner aux minéraux contenus dans l'eau dure pour former un résidu. Surcharge de l'appareil. 	<ul style="list-style-type: none"> Lavez de nouveau. 	<ul style="list-style-type: none"> Augmentez la température de l'eau, lavez avec l'eau la plus chaude permise pour le tissu. Ne surchargez pas l'appareil. Utilisez un détergent liquide ou un conditionneur d'eau sans précipitation avec un détergent en poudre.
Froissage	<ul style="list-style-type: none"> Surcharge de l'appareil. Programme de lavage incorrect pour la charge. 	<ul style="list-style-type: none"> Réduisez la taille de la charge. Rincez à l'eau froide avec de l'assouplissant liquide au programme casual (tout-aller) ou délicates (délicats). 	<ul style="list-style-type: none"> Ne surchargez pas l'appareil. Retirez les articles de la laveuse dès la fin du programme. Utilisez de l'assouplissant liquide.

Problèmes de lavage fréquents (suite)

PROBLÈME	CAUSES POSSIBLES	SOLUTIONS	MESURES PRÉVENTIVES
Accumulation de saleté corporelle jaune sur les tissus synthétiques.	<ul style="list-style-type: none"> • Temps d'agitation trop court. • La température de l'eau est trop basse. • Quantité insuffisante de détergent. 	<ul style="list-style-type: none"> • Trempez dans un renforçateur de détergent ou dans un produit contenant des enzymes. • Lavez avec l'eau la plus chaude convenant au tissu et utilisez le programme CASUAL (Tout-aller). • Ajoutez du détergent. • Ajoutez du javellisant convenant au tissu ou traitez avec un produit décolorant. 	<ul style="list-style-type: none"> • Sélectionnez le bon programme de lavage. • Utilisez la quantité de détergent recommandée. • Lavez régulièrement les tissus synthétiques dans l'eau chaude ou tiède.
Taches de rouille jaunes ou brunes	<ul style="list-style-type: none"> • Fer ou manganèse dans l'alimentation en eau, les conduites ou le chauffe-eau. 	<ul style="list-style-type: none"> • Pour restaurer une charge de blancs décolorés, utilisez un décapant pour la rouille non dommageable pour le tissu. • N'utilisez pas de javellisant pour éliminer les taches de rouille. Cela pourrait accentuer la décoloration. 	<ul style="list-style-type: none"> • Utilisez un adoucisseur d'eau sans précipitation. • Avant le lavage, faites couler l'eau chaude pendant quelques minutes pour nettoyer les tuyaux. • Occasionnellement, vidangez le chauffe-eau. • Pour un problème persistant, installez un filtre à matières ferreuses dans votre système d'alimentation en eau.

Instructions du Nettoyage

REMARQUE

Le détergent et l'assouplissant peuvent s'accumuler dans le tiroir distributeur. Les résidus doivent être éliminés une ou deux fois par mois.

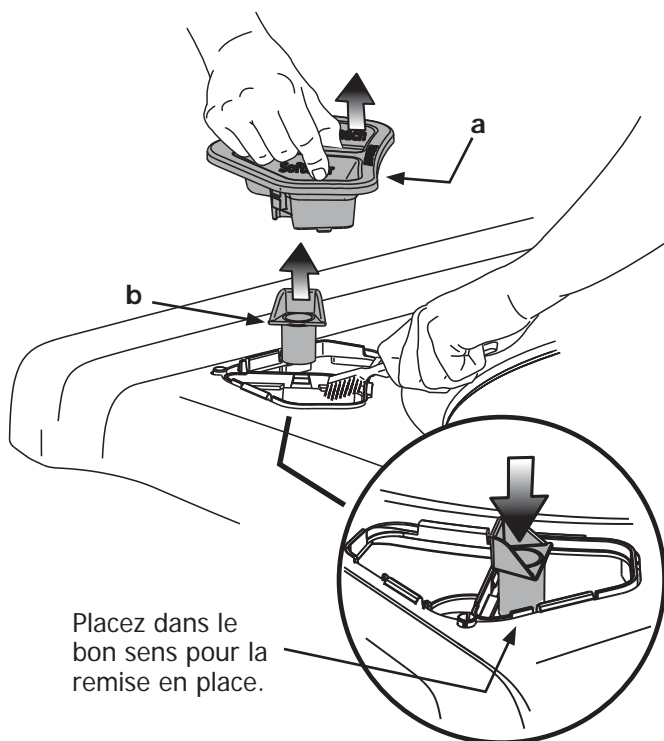

À L'INTÉRIEUR

- Enlever les articles de la laveuse dès que le cycle est terminé. Il y a risque sinon de faux plis, transfert de couleur et d'odeur pour les articles laissés dans la laveuse.
- Sécher le dessus de la laveuse, autour de l'ouverture du couvercle et sous le couvercle. Toutes ces zones devraient être sèches avant de fermer le couvercle.
- Avant de nettoyer l'intérieur de la laveuse, débrancher le cordon électrique pour éviter tout risque de choc électrique.
- Si vous avez lavé du linge extrêmement sale, des résidus sales peuvent rester sur la cuve. Les enlever en essuyant la cuve avec un produit de nettoyage ménager non abrasif. Bien rincer à l'eau.
- La cuve peuvent se tacher avec la teinture des tissus. Nettoyer ces pièces avec un produit de nettoyage ménager non abrasif. Ceci empêchera le transfert de teinture sur le linge mis à laver par la suite.

NETTOYAGE DU DISTRIBUTEUR D'ASSOUPLEISSANT

- Retirez le compartiment double (a) du distributeur de javellisant et d'assouplissant en serrant puis en soulevant le diviseur du compartiment. Enlevez également le capuchon du siphon (b).
- Rincez le compartiment et le capuchon à l'aide d'une solution composée de 175 ml ($\frac{3}{4}$ tasse) de javellisant liquide et de 4 litres (1 gallon) d'eau chaude du robinet pour enlever les dépôts qui auraient pu s'accumuler. Une grande quantité de résidus d'assouplissant peut indiquer une dilution inadéquate; un nettoyage plus fréquent peut également être requis.
- Pour nettoyer la cavité de l'orifice du tiroir, utilisez une petite brosse. Enlever tous les résidus.
- Remplacez le capuchon du siphon en l'insérant dans son orifice jusqu'à ce que vous entendiez un clic.

ENTRETIEN ET NETTOYAGE

Instructions du Nettoyage (suite)

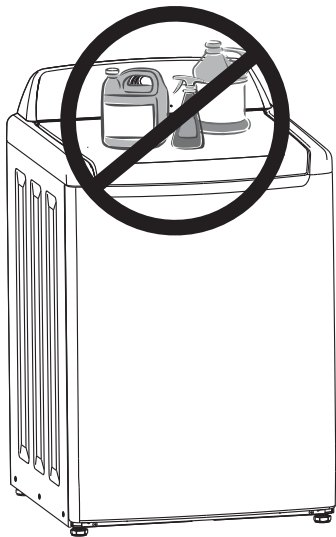

➔ IMPORTANT

À tout moment, vous ne devez ni ranger ni placer des produits de lessive sur le dessus de la laveuse. Ils pourraient endommager son fini ou ses commandes.

À L'EXTÉRIEUR

- Lorsque le lavage est terminé, essuyez le dessus et les côtés de la laveuse avec un linge humide. Fermez les robinets pour empêcher une montée de pression dans les tuyaux.
- Lavez le corps de l'appareil avec du savon doux et de l'eau. N'utilisez jamais de nettoyants puissants, granuleux ou abrasifs.
- Si le corps de l'appareil est taché, nettoyez-le à l'aide de javellisant dilué (1 mesure de javellisant pour 8 d'eau). Rincez plusieurs fois à l'eau claire.
- Éliminez la colle laissée par le ruban ou les étiquettes à l'aide d'un mélange d'eau chaude et de détergent doux. Ou, appliquez le côté collant du ruban.
- Avant de déplacer la laveuse, placez une lisière de carton ou un mince panneau de fibres sous les pieds de mise à niveau avant pour ne pas endommager le plancher.

Instructions d'hivernement

➔ IMPORTANT

Si la laveuse est entreposée dans un endroit propice au gel, ou qu'elle est déplacée dans des conditions de gel, suivez ces instructions d'hivernement pour prévenir tout dommage à l'appareil :

- 1 Fermez les robinets d'alimentation en eau.
- 2 Débranchez les tuyaux de l'alimentation en eau et purgez l'eau des tuyaux.
- 3 Branchez le cordon d'alimentation dans une prise mise à la terre.
- 4 Ajoutez 1 gallon (3,8 l) de liquide antigel non toxique pour véhicule récréatif (VR) dans le tambour. Fermez la porte.
- 5 Sélectionnez le programme « **drain & spin** » (vidage et essorage). Appuyez sur START (départ) et laissez vidanger la laveuse pendant 1 minute pour éliminer toute l'eau. Une certaine quantité de liquide antigel pour VR demeurera dans l'appareil.
- 6 Arrêtez le programme, débranchez le cordon d'alimentation de la prise électrique, séchez l'intérieur de la cuve et fermez le couvercle.
- 7 Entreposez la laveuse en position debout.
- 8 Pour éliminer l'antigel de la laveuse après l'entreposage, faites fonctionner l'appareil à vide pendant un programme complet en utilisant du détergent. N'ajoutez pas à la charge de lavage.



Suivez les INSTRUCTIONS D'HIVERNEMENT pour l'entretien par temps froid.

LISTE DE VÉRIFICATION AVANT SERVICE

Avant de faire appel au service après-vente, consultez cette liste. Cela pourrait vous faire économiser temps et argent. Cette liste décrit des situations courantes qui ne sont causées ni par un défaut de fabrication ni par un matériau défectueux de la laveuse.

PROBLÈME	CAUSE POSSIBLE	SOLUTION
BRUIT		
Bruit métallique et cliquetis.	Des objets comme pièces de monnaie ou épingles de sûreté peuvent se trouver dans la cuve ou la pompe.	Pour éviter bruits et dommages inutiles, fermez les attaches et retournez les vêtements.
	Des boucles de ceinture et fermetures métalliques cognent contre la cuve.	Ne la surchargez pas. Arrêtez-la et réduisez le volume de linge.
Cognement.	Un gros volume de linge à laver peut produire ce bruit. Ceci est normal. Si le bruit continue, la laveuse est probablement déséquilibrée.	Arrêtez-la et répartissez le linge.
Crissement ou odeur de caoutchouc chaud.	La laveuse est surchargée.	Ne la surchargez pas. Arrêtez-la et réduisez le volume de linge.
Bruits de vibration.	L'appareil ne repose pas fermement sur le sol.	Déplacez-la pour qu'elle repose bien au sol. Ajustez les pieds de mise à niveau. Voyez les détails dans les INSTRUCTIONS D'INSTALLATION.
	Les cales et les boulons d'expédition n'ont pas été enlevés lors de l'installation.	Voyez comment les enlever dans les INSTRUCTIONS D'INSTALLATION.
	Linge mal réparti dans la cuve.	Arrêtez la laveuse et répartissez le linge.
EN MARCHÉ		
Laveuse ne démarre pas.	Le couvercle de la machine à laver est ouvert.	Fermez le couvercle de la laveuse. La laveuse ne fonctionne pas si le couvercle est ouvert.
	Cordon électrique non branché ou branchement lâche.	Assurez-vous que la fiche est bien branchée dans la prise murale.
	Fusible grillé, disjoncteur sauté ou panne de courant.	Réenclenchez le coupe-circuit ou remplacez le fusible. N'augmentez pas la capacité du fusible. S'il y a surcharge, faites corriger le problème par un électricien qualifié. S'il s'agit d'une panne de courant, appelez votre compagnie d'électricité locale.
	Les robinets d'eau ne sont pas ouverts.	Ouvrez-les.
	Le moteur de la laveuse surchauffe.	Attendez que le moteur se refroidisse avant de tenter de remettre l'appareil en marche.
La laveuse n'essore pas.	Le couvercle n'est pas complètement fermé.	Fermez le couvercle de la laveuse. La laveuse ne fonctionne pas si le couvercle est ouvert.
Dépôt laissé dans la cuve	Articles très sales.	Essayez la cuve avec un produit de nettoyage domestique non abrasif, puis rincez. Secouez ou brossez l'excès de saleté et de sable des articles avant le lavage.

LISTE DE VÉRIFICATION AVANT SERVICE

PROBLÈME	CAUSE POSSIBLE	SOLUTION
EAU		
Linge trop humide après l'essorage.	La laveuse est surchargée.	Ne la surchargez pas. Voyez Directives de lavage.
	Le linge est mal réparti.	Redispousez le linge pour que l'essorage se fasse bien.
	Le tuyau de vidange est entortillé.	Redressez-le.
L'eau n'entre pas dans la laveuse ou y entre doucement.	Le couvercle n'est pas complètement fermé.	Fermez le couvercle de la laveuse. La laveuse ne fonctionne pas si le couvercle est ouvert.
	Alimentation d'eau insuffisante dans cette région.	Vérifiez un autre robinet de la maison. Attendez que l'arrivée d'eau et la pression augmentent.
	Les robinets d'eau ne sont pas complètement ouverts.	Ouvrez à fond les robinets d'eau chaude et d'eau froide.
	De l'eau est utilisée ailleurs dans la maison.	La pression d'eau doit être d'au moins 30 lb/po2 (260 kPa). Évitez de faire couler l'eau ailleurs lors du remplissage de la laveuse.
	Les tuyaux d'arrivée d'eau sont entortillés.	Redressez-les.
Le niveau d'eau ne recouvre pas le linge.	Niveau d'eau sélectionné inadéquat (pour certains modèles avec une commande de niveau d'eau ou de la taille de la charge).	Sélectionnez un niveau d'eau supérieur ou une charge de plus grande taille.
	La laveuse est surchargée.	Ne la surchargez pas. Le niveau de la charge sèche ne doit pas excéder le dessus des aubes de l'agitateur.
L'eau chaude ou l'eau tiède n'est pas assez chaude.	Le chauffe-eau est réglé trop bas ou à une trop grande distance de la laveuse.	Mesurez la température de l'eau chaude au robinet le plus proche avec un thermomètre à viande ou à confiserie. La température de l'eau doit être d'au moins 50°C (120°F). Réglez au besoin le chauffe-eau.
	De l'eau chaude est utilisée ailleurs dans la maison.	Évitez de le faire pendant l'utilisation de la laveuse. Il peut ne pas y avoir assez d'eau chaude pour un bon nettoyage. Si le problème persiste, votre système d'eau chaude peut être incapable de supporter plus qu'1 utilisation à la fois.
L'eau de la laveuse ne vidange pas ou vidange doucement.	Tuyau de vidange entortillé ou bouché.	Nettoyez et redressez-le.
Fuites d'eau.	Tuyau mal branché au robinet ou à la laveuse.	Vérifiez et redressez les raccordements. Installez des rondelles d'étanchéité en caoutchouc.
	Tuyaux de vidange de la maison bouchés.	Débouchez-les. Prenez contact au besoin avec un plombier.
Températures incorrectes de lavage et de rinçage.	Les tuyaux d'eau chaude et froide sont branchés aux mauvais robinets.	Branchez le tuyau d'eau chaude au robinet d'eau chaude et celui d'eau froide au robinet d'eau froide.
De l'eau entre dans la laveuse mais la cuve ne se remplit pas.	La conduite verticale de vidange n'est pas à la bonne hauteur.	Cette conduite doit avoir un minimum de 83,82 cm (33 po) de hauteur pour empêcher le siphonnage. Voyez les INSTRUCTIONS D'INSTALLATION.
Il est normal qu'un peu de l'eau reste dans la cuve après la fin du cycle de lavage.	Malfonctionnement de la fermeture de couvercle.	Ne pas dérriver la fermeture de couvercle. Contactez votre centre de service autorisé.
Les cycles de vidange et d'essorage ne se sont pas produits.	Malfonctionnement de la fermeture de couvercle.	Ne pas dérriver la fermeture de couvercle. Contactez votre centre de service autorisé.

INFORMATIONS SUR LA GARANTIE DES GROS ÉLECTROMÉNAGERS

À partir de la date d'achat d'origine et pendant les périodes de garantie établies ci-dessous, Electrolux réparera ou remplacera les pièces de cet appareil qui présentent un défaut de matériau ou de fabrication, si cet appareil est installé, utilisé et entretenu selon les instructions fournies.

Périodes de garantie :

- Toutes les pièces : une année, y compris la main-d'oeuvre
- Cuve de lavage : pendant toute la durée de vie utile de l'appareil (excluant la main-d'oeuvre)
- Moteur d'entraînement de la cuve de lavage, défauts de fabrication non apparents : dix ans (excluant la main-d'oeuvre)

Exclusions

Cette garantie ne couvre pas ce qui suit :

1. Les produits dont le numéro de série original a été enlevé, modifié ou qui n'est pas facilement déterminable.
2. Les produits qui ont été transférés de leur propriétaire initial à une autre partie ou qui ne sont plus aux États-Unis ou au Canada.
3. La rouille à l'intérieur ou à l'extérieur de l'appareil.
4. Les produits vendus « tels quels » ne sont pas couverts par cette garantie.
5. Les aliments perdus en raison de pannes du réfrigérateur ou du congélateur.
6. Les produits utilisés dans les établissements commerciaux.
7. Les appels de service qui ne concernent pas un mal fonctionnement, un défaut de fabrication ou un vice de matériau ou pour les appareils qui ne font pas l'objet d'un usage domestique ou qui ne sont pas utilisés conformément aux instructions fournies.
8. Les appels de service pour vérifier l'installation de votre appareil ou pour obtenir des instructions sur la façon d'utiliser votre appareil.
9. Les frais qui rendent l'appareil accessible pour une réparation, par exemple enlever des garnitures, les armoires, les étagères, etc. qui ne faisaient pas partie de l'appareil lorsqu'il a quitté l'usine.
10. Les appels de service au sujet de la réparation ou du remplacement des ampoules, des filtres à air, des filtres à eau, d'autre matériel ou des boutons, poignées ou autres pièces esthétiques.
11. Les frais supplémentaires, y compris, sans s'y limiter, les appels de service après les heures normales de bureau, le week-end ou les jours fériés, les droits et péages, les frais de voyage ou les frais de déplacement pour les appels de service dans des endroits isolés, notamment l'État de l'Alaska.
12. Les dommages causés au fini de l'appareil ou à la maison pendant l'installation, y compris, sans s'y limiter, aux planchers, aux armoires, aux murs, etc.
13. Les dommages causés par : des réparations faites par des techniciens non autorisés; l'utilisation de pièces autres que les pièces Electrolux d'origine qui n'ont pas été obtenues par l'entremise d'un réparateur autorisé; ou les causes étrangères comme l'abus, l'alimentation électrique inadéquate ou les cas de force majeure.

AVIS DE NON-RESPONSABILITÉ SUR LES GARANTIES IMPLICITES; LIMITATIONS DES RECOURS

L'UNIQUE RECOURS DU CLIENT EN VERTU DE CETTE GARANTIE LIMITÉE EST LA RÉPARATION OU LE REMPLACEMENT DU PRODUIT COMME DÉCRIT PRÉCÉDEMMENT. LES DEMANDES BASÉES SUR DES GARANTIES IMPLICITES, Y COMPRIS LES GARANTIES IMPLICITES DE QUALITÉ MARCHANDE ET D'ADAPTATION À UN USAGE PARTICULIER SONT LIMITÉES À AU MOINS UN AN OU À LA PÉRIODE LA PLUS COURTE PERMISE PAR LA LOI. ELECTROLUX NE SERA PAS TENUE RESPONSABLE DES DOMMAGES DIRECTS OU INDIRECTS NI DES DOMMAGES MATÉRIELS ET DES DÉPENSES IMPRÉVUES RÉSULTANT D'UNE VIOLATION DE CETTE GARANTIE ÉCRITE OU DE TOUTE AUTRE GARANTIE IMPLICITE. CERTAINS ÉTATS ET CERTAINES PROVINCES NE PERMETTENT PAS DE RESTRICTION OU D'EXEMPTION SUR LES DOMMAGES DIRECTS OU INDIRECTS OU DE RESTRICTION SUR LES GARANTIES IMPLICITES. DANS CE CAS, CES RESTRICTIONS OU EXEMPTIONS POURRAIENT NE PAS ÊTRE APPLICABLES. CETTE GARANTIE ÉCRITE VOUS PROCURE DES DROITS LÉGAUX SPÉCIFIQUES. IL SE PEUT QUE VOUS AYEZ D'AUTRES DROITS QUI VARIENT SELON L'ÉTAT OU LA PROVINCE.

SI VOUS AVEZ BESOIN D'UNE RÉPARATION

Conservez votre reçu, votre bon de livraison ou une autre preuve valide de paiement pour établir la période de la garantie dans le cas où vous devriez faire appel aux services d'un technicien autorisé. Si une réparation doit être effectuée, veuillez obtenir et conserver tous les reçus. Le service auquel vous avez recours en vertu de cette garantie doit être obtenu en communiquant avec Electrolux à l'adresse ou aux numéros de téléphone indiqués ci-dessous.

Cette garantie n'est valide qu'aux États-Unis et au Canada. Aux États-Unis, votre appareil est garanti par Electrolux Major Appliances North America, une division de Electrolux Home Products, Inc. Au Canada, votre appareil est garanti par Electrolux Canada Corp. Personne n'est autorisé à modifier ou à ajouter aux obligations contenues dans cette garantie. Les obligations de cette garantie concernant la réparation et les pièces doivent être remplies par Electrolux ou par une compagnie de réparation autorisée. Les caractéristiques et spécifications décrites ou illustrées peuvent être modifiées sans préavis.

ÉTATS-UNIS

1.800.944.9044

Electrolux Major Appliances
10200 David Taylor Drive
Charlotte, NC 28262, ÉTATS-UNIS



Electrolux

Canada

1.800.265.8352

Electrolux Canada Corp.
5855 Terry Fox Way
Mississauga, Ontario, Canada
L5V 3E4

