



DISHWASHERS

SAFETY INFORMATION2

OPERATING INSTRUCTIONS

Control Panel and Settings4

Using the Dishwasher7

Loading the Dishwasher9

CARE AND CLEANING 10

TROUBLESHOOTING TIPS..... 12

WARRANTY..... 14

CONSUMER SUPPORT 15

OWNER'S MANUAL

Dishwashers
 GBF 630 Series
 GDF 610-630 Series

ENGLISH/FRANÇAIS

Write the model and serial numbers here:

Model # _____

Serial # _____

You can find them on the tub wall, just inside the door.

IMPORTANT SAFETY INFORMATION

READ ALL INSTRUCTIONS BEFORE USING —

SAVE THESE INSTRUCTIONS

⚠ WARNING For your safety, the information in this manual must be followed to minimize the risk of fire, explosion, electric shock, and to prevent property damage, personal injury, or death.

⚠ WARNING PROPER INSTALLATION AND MAINTENANCE

This dishwasher must be properly installed and located in accordance with the Installation Instructions before it is used. If you did not receive an Installation Instructions sheet with your dishwasher, you can receive one by visiting our Website at GEAppliances.com. In Canada, visit www.GEAppliances.ca.

- Connect the dishwasher/appliance to a grounded metal, permanent wiring system; or run an equipment-grounding conductor with the circuit conductors and connect to the equipment-grounding terminal or lead of the appliance.
 - Improper connection of the equipment-grounding conductor can result in a risk of electric shock. Check with a qualified electrician or service representative if you are in doubt whether the appliance is properly grounded.
 - Dispose of discarded appliances and shipping or packing material properly.
 - Do not attempt to repair or replace any part of your dishwasher unless it is specifically recommended in this manual. All other servicing should be referred to a qualified technician.
 - Use only cord kit WX09X70910 or hard-wire to building electrical. Failure to follow this instruction, could result in risk of fire and personal injury.
 - To minimize the possibility of electric shock, disconnect this appliance from the power supply before attempting any maintenance.
- NOTE:** Turning the dishwasher off does not disconnect the appliance from the power supply. We recommend having a qualified technician service your appliance.

⚠ WARNING When using your dishwasher, follow basic precautions, including the following:

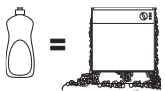
- Use this appliance only for its intended purpose as described in this Owner's Manual.
- Use only detergents or wetting agents recommended for use in a dishwasher and keep them out of reach of children. Using a detergent that is not specifically designed for dishwashers will cause the dishwasher to fill with suds. 
- Locate sharp items so that they are not likely to damage the door seal.
- Load sharp knives with the handles up to reduce the risk of cut-type injuries.
- Do not wash plastic items unless marked dishwasher safe or the equivalent. For plastic items not so marked, check the manufacturer's recommendations.
- Do not touch the heating element during or immediately after use.
- Do not operate your dishwasher unless all enclosure panels are properly in place.
- Do not tamper with controls.
- Do not abuse, sit on or stand on the door or dish rack of the dishwasher.
- To reduce the risk of injury, do not allow children to play with, on or inside this appliance at any time.
- Do not store or use combustible materials including gasoline or other flammable liquids or vapors in the vicinity of this or any other appliance.
- Small parts, such as rack clips and filter retaining posts, can be a choke hazard to small children if removed from the dishwasher. Keep out of reach of small children.

IMPORTANT SAFETY INFORMATION

READ ALL INSTRUCTIONS BEFORE USING —

SAVE THESE INSTRUCTIONS

GEAppliances.ca

⚠ WARNING WATER HEATER SAFETY

Under certain conditions, hydrogen gas may be produced in a water heater that has not been used for two or more weeks. **HYDROGEN GAS IS EXPLOSIVE.**

If the hot water has not been used for two or more weeks, prevent the possibility of damage or injury by turning on all hot water faucets and allowing them to run for several minutes. Do this before using any electrical appliance connected to the hot water system. This simple procedure will allow any built-up hydrogen gas to escape. Since the gas is flammable, do not smoke, use an open flame, or use the appliance during this process.

⚠ WARNING RISK OF CHILD ENTRAPMENT

PROPER DISPOSAL OF THE DISHWASHER

Junked or abandoned dishwashers are dangerous...even if they will sit for “just a few days.” If you are getting rid of your dishwasher, please follow the instructions below to help prevent accidents.

- Do not allow children to play with, on, or inside this or any discarded appliance.
- Take off the door of the washing compartment or remove the latch by removing the two screws from the latch receiver inside the tub (as shown).

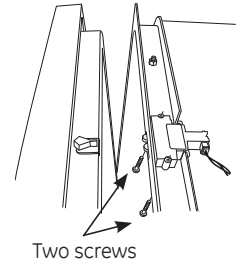

⚠ CAUTION TO PREVENT MINOR INJURY AND PROPERTY DAMAGE

- During or after wash cycle, contents may be hot to the touch. Use care before handling.
- Close supervision is necessary if this appliance is used by or near children. Do not allow children to play around the dishwasher when closing the door, closing the upper rack, or while vertically adjusting the upper rack due to the possibility of small fingers being pinched.
- Non-Dishware Items: Do not wash items such as electronic air cleaner filters, furnace filters and paint brushes in your dishwasher. Damage to the dishwasher and discoloration or staining of the dishwasher may result.
- Load light-weight, plastic items so they do not become dislodged and drop to the bottom of the dishwasher—they might come into contact with the heating element and be damaged.

⚠ CAUTION ELECTRICAL REQUIREMENTS

- This appliance must be supplied with 120V, 60 Hz, and connected to an individual, properly grounded branch circuit, protected by a 15 or 20 amp circuit breaker or time-delay fuse.
- If the electric supply provided does not meet the above specifications, it is recommended that a licensed electrician install an approved outlet.
- Your dishwasher circuit should not be used for any other appliance while the dishwasher is in operation as the dishwasher requires the full capacity of the circuit.

⚠ NOTICE

- If your dishwasher is connected to a wall switch, ensure that the switch is on prior to use.
- If you choose to turn the wall switch off between wash cycles, allow 5-10 seconds after turning the switch on before touching **Start** to allow the control to initialize.

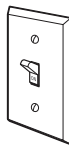

- Use only powder, **Cascade® Platinum ActionPacs™**, liquid detergents or rinse agents recommended for use in a dishwasher and keep them out of the reach of children. **Cascade® Platinum ActionPacs™** Automatic Dishwashing Detergent, and **Cascade® Platinum Rinse Aid™** rinse agents have been approved for use in all GE Appliances dishwashers.

READ AND FOLLOW THIS SAFETY INFORMATION CAREFULLY.

SAVE THESE INSTRUCTIONS

Getting started!

Features and appearance will vary throughout this manual

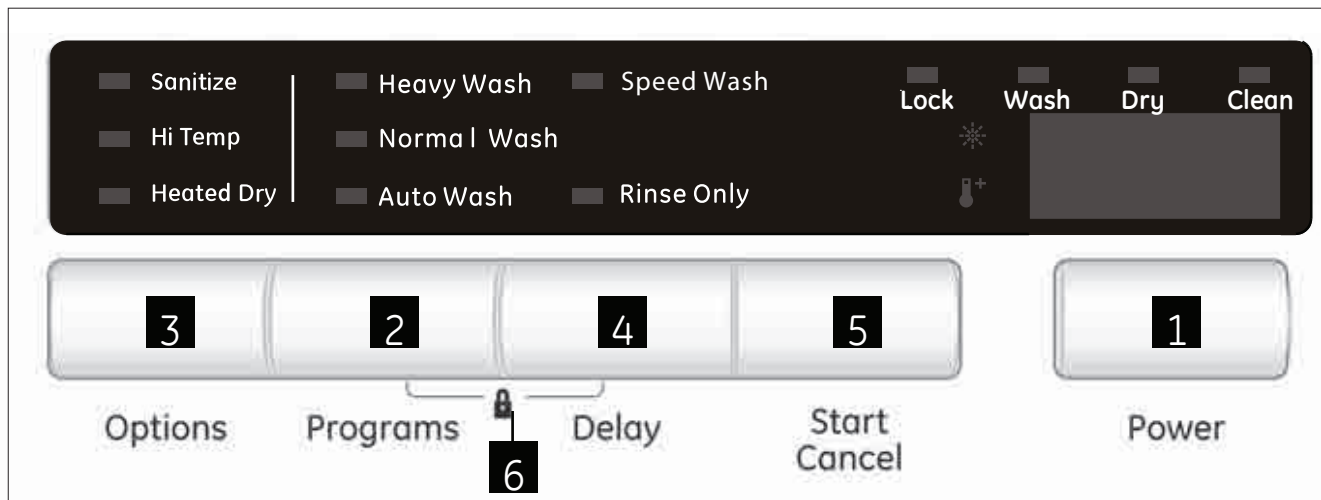

GDF610 Control Settings

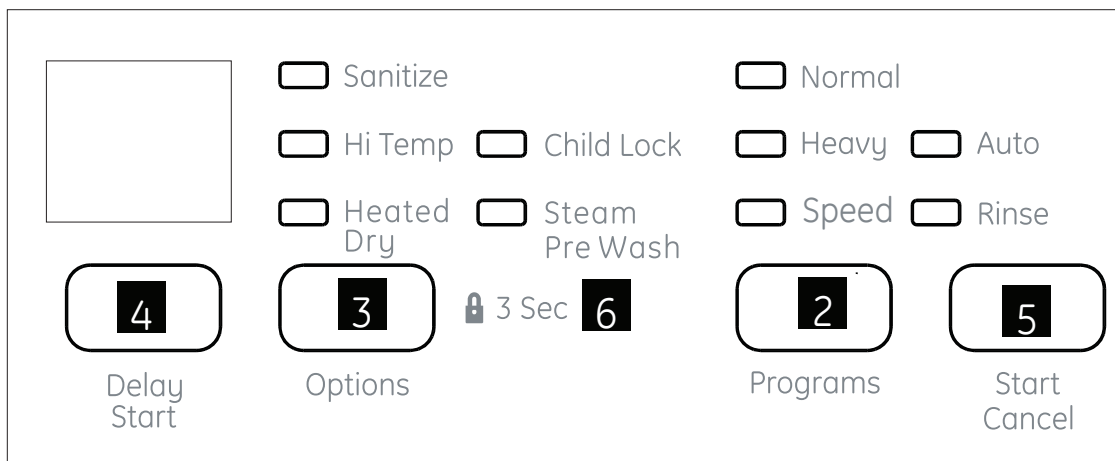

GDF630/GBF630 Control Settings

Control Settings

1 Power

Press the **POWER** button to turn on the unit to be operated. The LED will be displayed when the dishwasher is on.

2 Programs

When the dishwasher is turned on, you can press the **PROGRAMS** button to select the wash cycle. A light on the display will indicate which cycle has been selected.

NOTE : The following information about cycle duration and water consumption are approximate. Results will vary based on various factors, including but not limited to incoming water temperature and pressure as well as soil level.

| Cycle | To Select Cycle | Soil Level | Water (approx.) | Time* (mins) | Washes/Rinses |
|---|---|-----------------|-------------------------|--------------|----------------------|
| Heavy Wash For pots, pans, casseroles and dinnerware with dried-on or baked-on soils. | Select HEAVY WASH and desired OPTIONS. HI-TEMP WASH will automatically be provided. | All | 6.0 gal. 22.8 liters | 140 | 3 washes 3 rinses |
| Normal Wash For regularly soiled dishes and silverware. | Select NORMAL WASH and desired OPTIONS. | Heavy | 5.9 gal. 22.5 liters | 135 | 3 washes 3 rinses |
| | | Medium | 4.0 gal. 15.1 liters | 115 | 3 wash 1 rinses |
| | | Light | 2.9 gal. 10.8 liters | 105 | 1 wash 2 rinses |
| Auto Wash A fast wash for lightly soiled dishes and silverware. | Select AUTO WASH and desired OPTIONS. | Heavy | 6.1 gal. 23.0 liters | 135 | 3 washes 3 rinses |
| | | Medium or Light | 3.0 gal. 11.4 liters | 110 | 1 washes 2 rinses |
| Speed Wash For lightly soiled loads | Select Speed Wash and desired OPTIONS. | All | 4.1 gal. 15.5 liters | 60 | 1 washes 2 rinses |
| Energy Saver For lightly soiled and pre-rinsed dishes and silverware. | Select Energy Saver and desired OPTIONS. | All | 5.1 gal. 19.3 liters | 105 | 3 washes 2 rinses |
| Rinse Only For rinsing dishes that will be washed later. | Select RINSE ONLY. DO NOT USE detergent. | All | 2.1 gal. 8.0 liters | 20 | 2 rinses |

3 Options

When the wash cycle has been selected, you can choose the option by pressing the "Options" button.

There are four options for "Normal" cycle, "Auto" cycle, and "Heavy" cycle.

- 1 Press the **OPTIONS** button, "Heated Dry" will be selected;
- 2 Press the **OPTIONS** button twice, the "Heated Dry" and "Sanitize" options will be selected;
- 3 Press the **OPTIONS** button three times, the "Heated Dry" and "Hi Temp" options will be selected.
- 4 Press the **OPTIONS** button four times, the "Steam prewash" option will be selected.

There is one option for the other wash cycles. When you press the **OPTIONS** button, the "Heated Dry" option will be selected.

About the options:

SANITIZE When "Sanitize" option is selected, the temperature of the water will reach 70°C (158°F) max.

Note : it is possible that the 70°C (158°F) max may not be reached if the temperature of the incoming hot water does not meet the suggested temperatures.

HI TEMP When the "Hi Temp" option is selected, the temperature of the water will be maintained at 60°C (140°F) max.

HEATED DRY When the "Heated Dry" option is selected, the heater will work during the dry process.

STEAM PREWASH For use with heavily soiled items, this STEAM option adds 30 minutes to the cycle time. The option is available with "Heavy" "NORMAL" "AUTO" cycle.

Note : Models GDF610 do not have the option "STEAM PREWASH", available options vary by model.

4 Delay

This option allows you to delay the start of a wash cycle for up to 24 hours. When the dishwasher is on, press the **DELAY** button to choose the number of hours you want to delay the start of the wash cycle. The hours will show in the display window (if equipped) or the corresponding LED will light up.

5 Start / Cancel

When the program and options have been selected, make sure the door is closed press the **START/CANCEL** button. To stop or reset the wash cycle, press the **START/CANCEL** button, the dishwasher will stop washing.

Note: Once the Start button is pressed and the door is closed, the dishwasher will start operating within a few seconds.

6 Child Lock

Press the **PROGRAMS** and **DELAY** or **OPTIONS** buttons for 3 seconds the LOCK light will display on the LCD. No buttons can be operated when the dishwasher controls are locked.

To cancel the "Child Lock" option, press the **PROGRAMS** and **DELAY** or **OPTIONS** buttons for 3 seconds, the LOCK light will no longer be shown on the LCD and the dishwasher controls will be unlocked.

Note : For models GDF610: press PROGRAMS and DELAY buttons ; for models GDF630 press the OPTIONS button.

Using the dishwasher.



Check the Water Temperature

The entering water should be at least 49°C (120°F) and not more than 65°F (150°F) for effective cleaning and to prevent dish damage. Check the water temperature with a candy or meat

thermometer. Turn on the hot water faucet nearest the dishwasher, place the thermometer in a glass and let the water run continuously into the glass until the temperature stops rising.



Use Rinse Agent

Rinse agent removes spots and prevents new film buildup on your dishes, glasses, flatware, cookware and plastic.

Filling the Dispenser

The rinse agent dispenser holds approximately 100 ml of rinse agent. Under normal conditions, this will last approximately one month.

Try to keep it full, but do not overfill.

- 1 Make sure the dishwasher door is fully open.
- 2 Turn the dispenser cap to the left and lift it out.
- 3 Add rinse agent until the indicator window looks full.
- 4 Clean up any spilled rinse agent with a damp cloth.
- 5 Replace the dispenser cap.

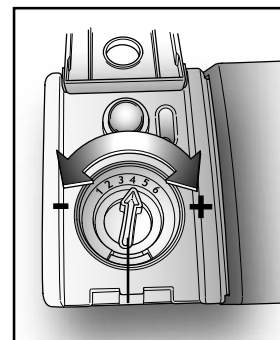

Rinse Aid Setting

The amount of rinse agent released into the final wash can be adjusted. The factory setting is at the midpoint. If there are rings of calcium (hard water) spots on dishes, try a higher setting. If you observe foam in the final rinse, try a lower setting.

To adjust the setting

Remove the dispenser cap; then turn the adjuster counterclockwise to increase the amount of rinse agent or clockwise to reduce the amount of rinse agent dispensed.

Dish Preparation Prior to Loading

- Scrape off hard soils, bones, toothpicks, skins and seeds.
- Remove large quantities of any remaining food.
- Remove leafy vegetables, meat, trimmings and excessive amounts of grease or oil.
- Remove acidic food soils that can discolor stainless steel.

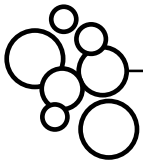

Proper Use of Detergent

Use only detergent specifically made for use in dishwashers.

Keep your detergent fresh and dry. Don't put detergent into the dispenser until you're ready to wash dishes.

The amount of detergent to use depends on whether your water is hard or soft. With hard water, you need extra detergent. With soft water, you need less detergent.

Protect your dishes and dishwasher by contacting your water department and asking how hard your water is. Twelve or more grains is extremely hard water. A water softener is recommended. Without it, lime can build up in the water valve, which could stick while open and cause flooding. Too much detergent with soft water can cause a permanent cloudiness of glassware, called etching.

Use the information in the table below as a guideline to determine the amount of automatic dishwasher detergent to place in the dispenser.

When using automatic dishwasher detergent tablets, simply place one tablet in the dispenser and close the cover.

| Number of Grains | Detergent Level to Fill |
|------------------|-------------------------|
| Less than 8 | line 15 |
| 8 to 12 | line 25 |
| Greater than 12 | above line 25 |

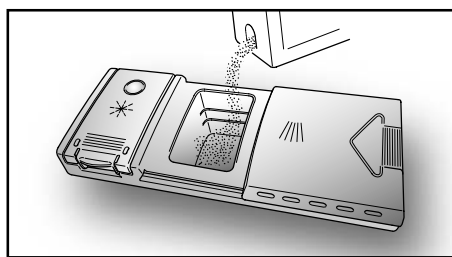

To open the wash cover, press the button and the cover will flip back.

Forgot to Add a Dish?

A forgotten dish can be added any time before the main wash.

- 1 Open the door slightly to disengage the latch and stop the cycle.
- 2 Do not open the door until the water spray action stops. Steam may rise out of the dishwasher.
- 3 Add forgotten dishes.
- 4 Close the door and press the START/CANCEL button.

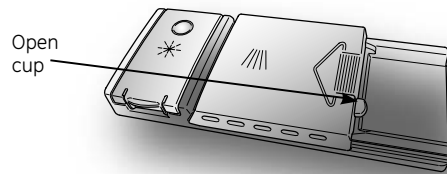

For heavily-soiled loads, use the **HEAVY** wash cycle and add a little extra detergent.

DO NOT USE HAND DISH DETERGENT

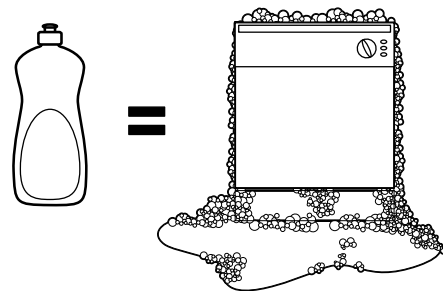

NOTE: Using a detergent that is not specifically designed for dishwashers will cause the dishwasher to fill with suds. During operation, these suds will spill out of the dishwasher vents, covering the kitchen floor and making the floor wet.

Because so many detergent containers look alike, store the dishwasher detergent in a separate space from all other cleaners. Show anyone who may use the dishwasher the correct detergent and where it is stored.

While there will be no lasting damage to the dishwasher, your dishes will not get clean using a dishwashing detergent that is not formulated to work with dishwashers.



Loading the dishwasher racks.

For best dishwashing results, follow these loading guidelines. Features and appearance of racks and silverware baskets may vary from your model.

Upper Rack

The upper rack is designed to hold more delicate and lighter dishware such as glasses, coffee and tea cup and saucers, as well as plates, small bowls and shallow pans (as long as they are not too dirty). Position the dishes and cookware so that they do not get moved by the spray of water.

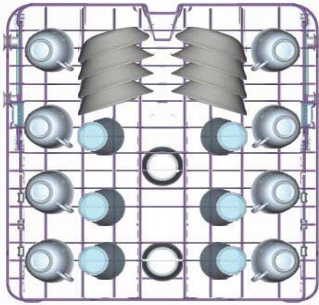

Upper Rack 8 place settings

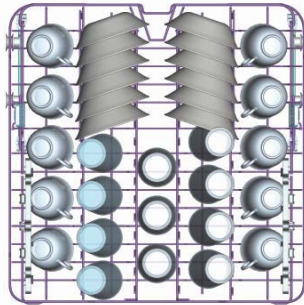

Upper Rack 10 place settings

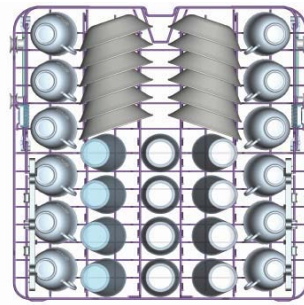

Upper Rack 12 place settings

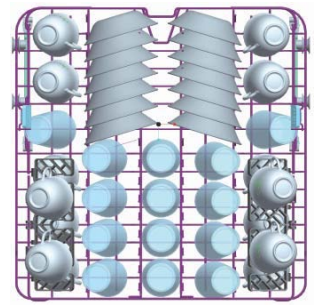

Upper Rack 14 place settings

Lower Rack

We recommend that you place large items which are most difficult to clean into the lower rack: pots, pans, lids, serving dishes and bowls, as shown in the figure to the right. It is preferable to place serving dishes and lids on the side of the racks in order to avoid blocking the rotation of the top spray arm.

- Pots, serving bowls, etc, must always be placed top down.
- Deep pots should be slanted to allow water to flow out.

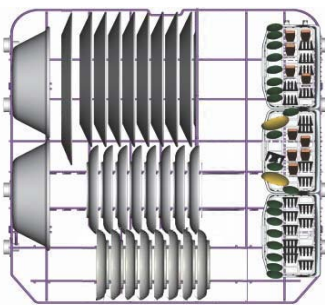

Bottom Rack 8 place settings

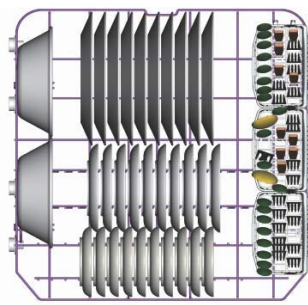

Bottom Rack 10 place settings

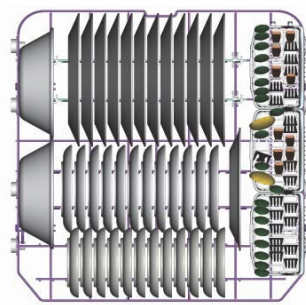

Bottom Rack 12 place settings

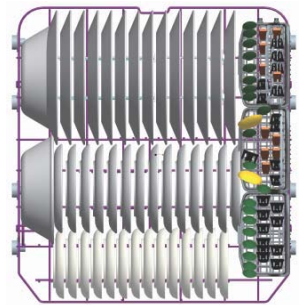

Bottom Rack 14 place settings

Silverware Basket

Silverware should be placed in the silverware basket with handles at the bottom. If the rack has side baskets, the spoon should be loaded individually into the appropriate slots. Especially long utensils should be placed in the horizontal position at the front of the upper rack.

Note: Configuration may vary by model.

1. Small forks
2. Spoons
3. Knives
4. Small forks
5. Large spoons
6. Large forks

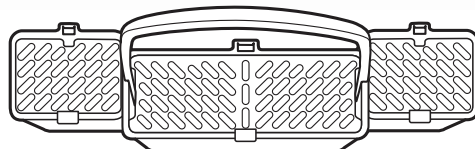
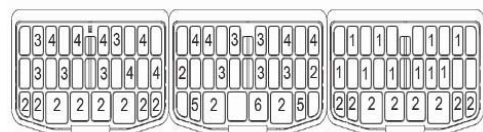
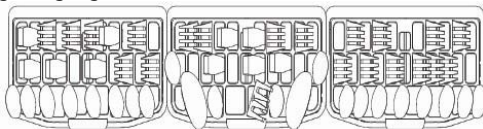

▲ WARNING!

Do not let any item extend through bottom.

Caring for the dishwasher.

To clean the control panel, use a lightly dampened cloth, then dry thoroughly. To clean the exterior, use a good appliance polish wax. Never use sharp objects, scouring pads or harsh cleaners on any part of the dishwasher.

Cleaning the Exterior

Cleaning the Door Panel

Before cleaning the front panel, make sure you know what type of panel you have. Refer to the last two letters of your model number. You can locate your model number on the left-hand tub wall just inside the door. If your model number ends with BB or WW, then you have a Painted Door panel. If your model number ends with SS, then you have a Stainless Steel Door panel.

Follow the instructions below for cleaning the door panel for your specific model.

Painted Door Panel (model numbers ending in BB-black or WW-white)

Use a clean, soft, lightly dampened cloth, then dry thoroughly. You may also use a good appliance wax or polish.

Stainless Steel Door Panel (model numbers ending in SS)

The stainless steel panels can be cleaned with Stainless Steel Magic or a similar product using a clean, soft cloth. Do not use appliance wax, polish, bleach or products containing chlorine on Stainless Steel doors.

You can order Stainless Steel Magic through GE Parts by calling 800.661.1616.

Do not wipe the dishwasher with a soiled dish cloth or wet towel. These may leave a residue. Do not use scouring pads or powdered cleaners because these products can scratch the finish.

Cleaning the Control Panel

To clean the control panel, use a lightly dampened cloth; then dry thoroughly. Do

not use sharp objects, scouring pads or harsh cleaners on the control panel.

Stainless Steel Interior Tub and Inner Door

The stainless steel used to make the dishwasher tub and inner door provides the highest reliability available in a GE

dishwasher. If the dishwasher tub or inner door is ever scratched or dented during normal use, they will not rust or corrode. These surface blemishes will not affect their function or durability.

Cleaning the Spray Arms and the Filters

The dishwasher will flush away all normal food soils. However, objects (fruit pits, bones, etc.) may collect in openings and should be removed occasionally to avoid clogging the drain system.

CAUTION

Personal injury hazard. Before cleaning the interior, wait at least 20 minutes after a cycle for the heating element to cool down. Failure to do so could result in burn injuries.

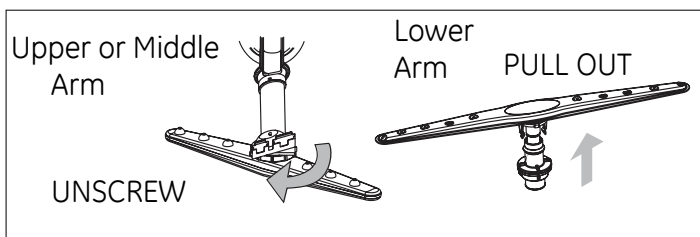

Cleaning the Spray Arms

Because hard water chemicals will clog the spray arm jets and bearings, it is necessary to clean the spray arms regularly. Wash the arms in soapy, warm water and use a soft brush to clean the jets. Replace them after rinsing thoroughly.

To remove the **upper or middle spray arm**, unscrew the nut clockwise.

To remove the **lower spray arm**, pull upward.

Caring for the dishwasher.

Cleaning the Spray Arms and the Filters (Continued)

Cleaning the Filters

For best performance and results, the filter assembly must be cleaned **once a month**. The filter efficiently removes food particles from the wash water, allowing water to be recirculated during the cycle. For this reason, it is a good idea to remove the large food particles trapped in the filter frequently by rinsing the

main filter and cup under running water. **To remove the filter assembly, follow the 3 steps shown below.** To clean the main filter and fine filter, use a cleaning brush. The dishwasher must never be used without the filters. Improper replacement of the filter may reduce the performance level of the appliance and may damage dishes and utensils.

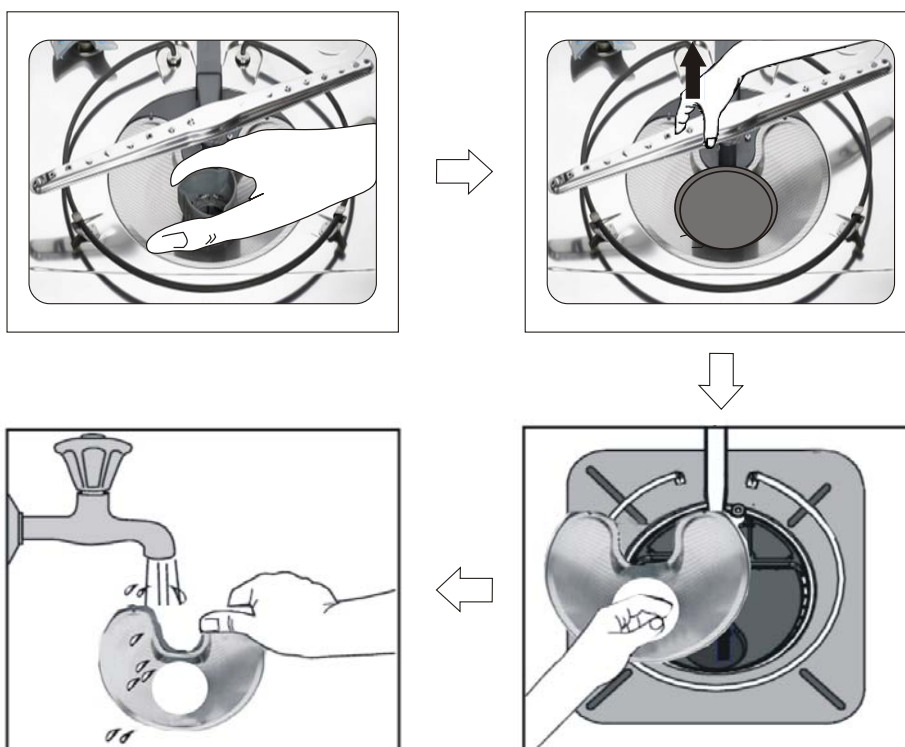

General Care Instructions

Protect Against Freezing

If your dishwasher is left in an unheated place during the winter, ask a service technician to:

- 1 Cut off electrical power to the dishwasher. Remove fuses or trip circuit breaker.
- 2 Turn off the water supply and disconnect the water inlet line from the water valve.

- 3 Drain water from the water inlet line and water valve. (Use a pan to catch the water.)
- 4 Reconnect the water inlet line to the water valve.

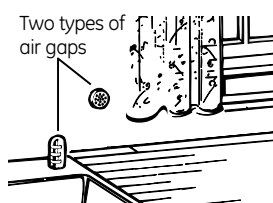

Check the air gap any time your dishwasher isn't draining well.

Does Your Dishwasher Have an Air Gap?

An air gap protects your dishwasher against water backing up into it if a drain clogs. The air gap is not a part of the dishwasher. It is not covered by your warranty. Not all plumbing codes require air gaps, so you may not have one.

The air gap is easy to clean.

- 1 Turn off the dishwasher and lift off the chrome cover.
- 2 Remove the plastic cap and clean with a toothpick.

Before you call for service...

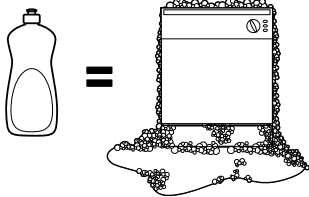

Troubleshooting Tips - Save time and money! Review the charts on the following pages, or visit GEAppliances.ca. You may not need to call for service.

| Problem | Possible Causes | What To Do |
|---|---|--|
| Noise | Some of the sounds you'll hear are normal | <ul style="list-style-type: none"> Detergent cup opening. The motor starting during the drying period. Water draining out of the tub immediately after you start the dishwasher. |
| | Utensils are not secure in the rack or something small has dropped into the rack | <ul style="list-style-type: none"> Make sure everything is secured in dishwasher. |
| | Motor hums | <ul style="list-style-type: none"> Dishwasher has not been used on a regular basis. If you do not use your dishwasher often, set it to fill and pump out once every week. This will help keep the seal moist. Dishwasher control was not advanced properly to the start of the desired cycle. Advance the control to the start of the desired cycle. |
| Detergent left in dispenser cups | Dishes are blocking the detergent cups | <ul style="list-style-type: none"> Reposition the dishes. |
| Water standing in the bottom of the tub | Drain is clogged | <ul style="list-style-type: none"> If you have an air gap, clean it. Check to see if your kitchen sink is draining well. If not, you may need a plumber. If the dishwasher drains into a disposer, run disposer clear. |
| | This is normal | <ul style="list-style-type: none"> A small amount of clean water around the outlet of the tub bottom at the back of the tub keeps the water seal lubricated. |
| Suds in the tub | Correct detergent wasn't used | <ul style="list-style-type: none"> Use only automatic dishwasher detergents to avoid sudsing. To remove suds from the tub, open the dishwasher and let suds evaporate. Add 3.8 liters of cold water to the tub. Close and latch the dishwasher. Repeat if necessary. |
| |  | |
| | Rinse agent was spilled | <ul style="list-style-type: none"> Always wipe up rinse agent spills immediately. |
| Stained dishwasher parts | Detergent with colorant was used | <ul style="list-style-type: none"> Some detergents contain colorant (pigment or dyes) that will discolor the tub interior with extended use. Check the detergent cup for signs of any discoloration. If cup is discolored, change to detergent without any colorant. |
| | Some tomato-based foods can stain | <ul style="list-style-type: none"> Use of the RINSE ONLY cycle after adding the dish to the load can decrease the level of staining. |
| Dishwasher won't run | Fuse is blown, or the circuit breaker tripped | <ul style="list-style-type: none"> Replace fuse or reset circuit breaker. Remove any other appliances from the circuit. |
| | Power is turned off | <ul style="list-style-type: none"> In some installations, the power to the dishwasher is proved through a wall switch, often located next to the disposer switch. Make sure it is on. |
| | Reboot your control | <ul style="list-style-type: none"> Turn off power to the dishwasher (at circuit breaker or wall switch) for 30 seconds, then turn back on. |
| Steam | This is normal | <ul style="list-style-type: none"> Steam comes through the vent during washing, drying and when water is being pumped out. |
| Beeping at the end of the cycle | This is normal | <ul style="list-style-type: none"> The dishwasher will beep 3 times (unless interrupted) and the CLEAN light will display at the end of the wash cycle. |

Before you call for service...

| Problem | Possible Causes | What To Do |
|--|--|--|
| Dishes and flatware not clean | Low inlet water temperature | <ul style="list-style-type: none"> • Make sure inlet water temperature is correct (see page 6). |
| | Water pressure is temporarily low | <ul style="list-style-type: none"> • Turn on a faucet. Is water coming out more slowly than usual? If so, wait until pressure is normal before using your dishwasher. |
| | Air gap is clogged | <ul style="list-style-type: none"> • Clean the air gap. |
| | Improper rack loading | <ul style="list-style-type: none"> • Make sure large dishware does not block the detergent dispenser or the wash arms. |
| | No air gap or high drain loop | <ul style="list-style-type: none"> • Verify that you have an air gap or a high drain loop. Refer to the Installation Instructions. |
| Filter needs cleaning | <ul style="list-style-type: none"> • The filter assembly must be cleaned regularly to allow the filter to efficiently remove food particles from the wash water. See Cleaning the Filter section on page 1. | |
| Spots and filming on glasses and flatware | Extremely hard water | <ul style="list-style-type: none"> • Use rinse agent to remove spots and prevent new film buildup. |
| | Low inlet water temperature | <ul style="list-style-type: none"> • Make sure water temperature is at least 49°C (120°F). |
| | Overloading the dishwasher / Improper loading | <ul style="list-style-type: none"> • Load dishwasher as shown in the Loading the Dishwasher Racks section. |
| | Old or damp powder detergent | <ul style="list-style-type: none"> • Make sure detergent is fresh. |
| | Rinse agent dispenser empty Too little detergent | <ul style="list-style-type: none"> • If water is extremely hard, a water softener may be required. |
| Cloudiness on glassware | Combination of soft water and too much detergent | <ul style="list-style-type: none"> • This is called etching and is permanent. To prevent this from happening, use less detergent if you have soft water. Wash glassware in the shortest cycle that will get them clean. |
| | Water temperature entering the dishwasher exceeds 65°C (150°F) | <ul style="list-style-type: none"> • Lower the water heater temperature. |
| Black or gray marks on dishes | Aluminum utensils have rubbed against dishes | <ul style="list-style-type: none"> • Remove marks with a mild, abrasive cleaner. |
| Yellow or brown film on inside surfaces | Tea or coffee stains | <ul style="list-style-type: none"> • Remove the stain by hand, using a solution of 1/2 cup bleach and 3 cups warm water. |
| | An overall yellow or brown film can be caused by iron deposits in water | <p>⚠ WARNING Before cleaning interior wait at least 20 minutes after a cycle for the heating element to cool down. Failure to do so can result in burns.</p> <ul style="list-style-type: none"> • A special filter in the water supply line is the only way to correct this problem. Contact a water softener company. |
| White film on inside surfaces | Hard water minerals | <ul style="list-style-type: none"> • To clean the interior, apply dishwasher detergent to a damp sponge. Wear rubber gloves. Do not use any type of cleanser other than dishwasher detergent because it may cause foaming or sudsing. |
| Dishes don't dry | Low inlet water temperature | <ul style="list-style-type: none"> • Make sure inlet water temperature is correct (see page 6). |
| | Rinse agent dispenser is empty | <ul style="list-style-type: none"> • Check the rinse agent dispenser. |
| Control panel responded to input but dishwasher never filled with water | Door latch may not be properly seated | <ul style="list-style-type: none"> • Make sure the door is firmly closed. |
| | Water valve may be turned off | <ul style="list-style-type: none"> • Make sure water valve (usually located under the sink) is turned on. |
| Dishwasher beeps once every 60 seconds | This is normal | <ul style="list-style-type: none"> • Close the door after opening it mid-cycle. |
| | This is a reminder that the door has been left open during operation | <ul style="list-style-type: none"> • Press Start/Cancel button and close the door. |

GE Appliances Dishwasher Warranty.

GEAppliances.ca



All warranty services are provided by our authorized service technicians. To schedule service, visit us online at GEAppliances.ca or call us at 1.800.561.3344. Please have a serial number and model number available when calling for service.

Staple your receipt here.
Proof of the original purchase date is needed to obtain service under the warranty.

Servicing your appliance may require the use of the onboard data port for diagnostics. This gives a GE Appliances Factory Service technician the ability to quickly diagnose any issues with your appliance and helps GE Appliances improve its products by providing GE Appliances with information on your appliance. If you do not want your appliance data to be sent to GE Appliances, please advise your technician NOT to submit the data to GE Appliances at the time of service.

For The Period Of: GE Appliances Will Replace:

One Year

From the date of the original purchase

Any part of the dishwasher which fails due to a defect in materials or workmanship. During this **limited one-year warranty**, GE Appliances will also provide, **free of charge**, all labor and in-home service to replace the defective part.

What Is Not Covered (for customers in Canada):

■ Service trips to your home to teach you how to use the product.

■ Improper installation.

If you have an installation problem, contact your dealer or installer. You are responsible for providing adequate electrical, exhausting and other connecting facilities.

■ Failure of the product if it is abused, misused, or used for other than the intended purpose or used commercially.

■ Replacement of house fuses or resetting of circuit breakers.

■ Damage to the product caused by accident, fire, floods or acts of God.

■ Damage caused after delivery.

EXCLUSION OF IMPLIED WARRANTIES—Your sole and exclusive remedy is product repair as provided in this Limited Warranty. Any implied warranties, including the implied warranties of merchantability or fitness for a particular purpose, are limited to one year or the shortest period allowed by law.

This warranty is extended to the original purchaser and any succeeding owner for products purchased in Canada for home use within Canada. In home warranty service will be provided in areas where it is available and deemed reasonable by Mabe to provide.

WARRANTOR IS NOT RESPONSIBLE FOR CONSEQUENTIAL DAMAGES.

Warrantor: MC Commercial Inc., Burlington, ON, L7R 5B6

Consumer Support.



GE Appliances Website

GEAppliances.ca

Have a question or need assistance with your appliance? Try the GE Appliances Website 24 hours a day, any day of the year! For greater convenience and faster service, you can now download Owner's Manuals, or even schedule service on-line.



Schedule Service

GEAppliances.ca

Expert GE Appliances repair service is only one step away from your door. Get on-line and schedule your service at your convenience any day of the year! Or call GE Appliances at 800.561.3344 during normal business hours.



Real Life Design Studio

GEAppliances.ca

GE Appliances supports the Universal Design concept—products, services and environments that can be used by people of all ages, sizes and capabilities. We recognize the need to design for a wide range of physical and mental abilities and impairments. For details of GE Appliances Universal Design applications, including kitchen design ideas for people with disabilities, check out our Website today.

In Canada, please write to: Director, Consumer Relations, MC Commercial Inc.
1 Factory Lane, Suite 310
Moncton, N.B. E1C 9M3



Extended Warranties

GEAppliances.ca

Please contact your local listings for an extended warranty supplier.

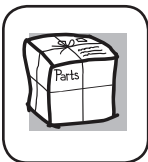

Parts and Accessories

GEAppliances.ca

Instructions contained in this manual cover procedures to be performed by any user. Other servicing generally should be referred to qualified service personnel. Caution must be exercised, since improper servicing may cause unsafe operation.

In Canada, call 800.661.1616



Contact Us

GEAppliances.ca

If you are not satisfied with the service you receive from GE Appliances, contact us on our Website with all the details including your phone number, or write to: Director, Consumer Relations, MC Commercial Inc.

1 Factory Lane, Suite 310
Moncton, N.B. E1C 9M3



Register Your Appliance

GEAppliances.ca

Register your new appliance on-line—at your convenience! Timely product registration will allow for enhanced communication and prompt service under the terms of your warranty, should the need arise. You may also mail in the pre-printed registration card included in the packing material.

Please place in envelope and mail to:
Veuillez mettre dans une enveloppe et envoyez à :

**OWNERSHIP REGISTRATION
P.O. BOX 1780
MISSISSAUGA, ONTARIO
L4Y 4G1**

(FOR CANADIAN CONSUMERS ONLY)



For Canadian
Customers



Pour les
Consommateurs
Canadiens

CUT ALONG THIS LINE AND RETURN CARD — THANKS

| OWNERSHIP REGISTRATION CERTIFICATE – FICHE D'INSCRIPTION DU PROPRIÉTAIRE | | | |
|---|--------------------------------------|---|---|
| Please register your product to enable us to contact you in the remote event a safety notice is issued for this product and to allow for efficient communication under the terms of your warranty, should the need arise. | | Veuillez enregistrer votre produit afin de nous permettre de communiquer avec vous si jamais un avis de sécurité concernant ce produit était émis et de communiquer facilement avec vous en vertu de votre garantie, si le besoin s'en fait sentir. | |
| REGISTER ON-LINE: www.geappliances.ca | | MAIL TO: P.O. BOX 1780, MISSISSAUGA | |
| ENREGISTREMENT SUR INTERNET À: www.electromenagersge.ca | | POSTER À: ONTARIO, L4Y 4G1 | |
| <input type="checkbox"/> MR. / M | <input type="checkbox"/> MRS. / MME. | FIRST NAME / PRÉNOM | LAST NAME / NOM |
| <input type="checkbox"/> MISS/MLLE. | <input type="checkbox"/> MS. | | |
| STREET NO / N° RUE | STREET NAME / RUE | | APT.NO/APP./RR# |
| CITY / VILLE | | PROVINCE | POSTAL CODE POSTAL |
| AREA CODE / IND. RÉG. | TELEPHONE | E-MAIL | |
| DID YOU PURCHASE A SERVICE CONTRACT FOR THIS APPLIANCE? AVEZ-VOUS ACHETÉ UN CONTRAT DE SERVICE POUR CET APPAREIL ? | | YES/OUI NO/NON | <input type="checkbox"/> IF YES/SI OUI : EXPIRATION Y/A M DJ |
| NAME OF SELLING DEALER / NOM DU MARCHAND | | MODEL / MODÈLE | |
| INSTALLATION DATE / DATE D'INSTALLATION Y/A M DJ | CORRESPONDENCE CORRESPONDANCE | <input type="checkbox"/> ENGLISH <input type="checkbox"/> FRANÇAIS | SERIAL / SÉRIE |
| <input type="checkbox"/> I do not wish to receive any promotional offers regarding this product. Je ne désire pas recevoir d'offres promotionnelles concernant ce produit. | | | |



LAVE-VAISSELLE

| | |
|-------------------------------------|----|
| CONSIGNES DE SÉCURITÉ | 2 |
| DIRECTIVES DE FONCTIONNEMENT | |
| Comment démarrer | 4 |
| Utilisation du lave-vaisselle | 8 |
| Communication avec l'appareil | 11 |
| Chargement du lave-vaisselle | 12 |
| ENTRETIEN ET NETTOYAGE | 10 |
| CONSEILS DE DÉPANNAGE ... | 12 |
| GARANTIE | 15 |
| SERVICE À LA CLIENTÈLE | 16 |

MANUEL D'UTILISATION

Lave-vaisselle
GBF 630 Série
GDF 610-630 Série

FRANÇAIS

Inscrivez ci-dessous les numéros
de modèle et de série

N° de modèle _____

N° de série _____

Ils se trouvent sur la paroi de la
cuve,
à l'intérieur de la porte.

CONSIGNES DE SÉCURITÉ IMPORTANTES

VEUILLEZ LIRE TOUTES LES CONSIGNES AVANT D'UTILISER L'APPAREIL — CONSERVEZ CES DIRECTIVES

! Il s'agit du symbole d'avertissement de sécurité. Il vous avertit des dangers potentiels qui pourraient provoquer la mort ou des blessures, à vous ou à autrui. Tous les messages de sécurité suivent ce symbole d'avertissement de sécurité et les mots « DANGER », « AVERTISSEMENT » ou « ATTENTION ». Voici la définition de ces mots :

! DANGER Indique une situation dangereuse qui, si elle n'est pas évitée, **entraînera** la mort ou des blessures sérieuses.

! AVERTISSEMENT Indique une situation dangereuse qui, si elle n'est pas évitée, **pourrait** entraîner la mort ou des blessures sérieuses.

! ATTENTION Indique une situation dangereuse qui, si elle n'est pas évitée, **pourrait** entraîner des blessures mineures ou plus sérieuses.

! AVERTISSEMENT Pour votre sécurité, veuillez suivre les directives données dans le présent manuel afin de réduire au minimum les risques d'incendie, d'explosion et de chocs électriques et prévenir tout dommage et blessure grave ou mortelle.

! AVERTISSEMENT INSTALLATION ET ENTRETIEN APPROPRIÉS

Ce lave-vaisselle doit être correctement installé, en conformité avec les directives d'installation fournies, avant d'être utilisé. Si vous n'avez pas reçu les directives d'installation avec votre appareil, vous pouvez vous les procurer en visitant notre site Web à l'adresse www.electromenagersge.ca.

- Cet appareil doit être relié à un système de câblage électrique permanent en métal, mis à la terre. Sinon, un fil de mise à la terre pour appareillage doit être installé et raccordé à la borne ou au fil de mise à la terre de l'appareil.
 - Un raccordement incorrect du fil de mise à la terre peut présenter un risque d'électrocution. Consultez un électricien ou un technicien qualifié si vous n'êtes pas certain que l'appareil est correctement mis à la terre.
 - Veuillez vous débarrasser de la façon appropriée de vos vieux électroménagers et des matériaux d'emballage ou d'expédition.
 - Ne tentez pas de réparer ou de remplacer une pièce quelconque de votre lave-vaisselle, à moins que cela ne soit spécifiquement recommandé dans le présent manuel. Confiez toutes les autres réparations à un technicien qualifié.
 - Utilisez uniquement un nécessaire de cordon électrique WX09X70910 ou câblez directement sur le circuit électrique du domicile. L'omission d'observer cette instruction peut causer un risque d'incendie ou de blessure.
 - Pour réduire au minimum les risques d'électrocution, débranchez l'appareil de sa source d'alimentation avant d'en effectuer l'entretien.
- REMARQUE :** Le fait d'arrêter le lave-vaisselle ne coupe l'alimentation électrique de l'appareil. Nous vous recommandons de confier la réparation de votre électroménager à un technicien qualifié.

! AVERTISSEMENT Lors du fonctionnement de votre lave-vaisselle, prenez les précautions de base, notamment les suivantes :

- N'utilisez cet appareil que pour l'usage pour lequel il a été conçu, comme expliqué dans le présent manuel.
- Utilisez uniquement un détergent ou un agent mouillant recommandés pour utilisation dans un lave-vaisselle et tenez-les à l'écart des enfants. L'utilisation d'un détergent non conçu pour les lave-vaisselles peut provoquer la formation de mousse.
- Placez les articles coupants de manière à ce qu'ils n'endommagent pas le joint d'étanchéité de la porte.
- Placez dans le panier à couverts les couteaux tranchants le manche vers le haut afin de réduire les risques de coupures.
- Ne lavez pas les articles en plastique à moins qu'ils ne portent la mention « Lavable au lave-vaisselle » ou l'équivalent. Si certains articles en plastique ne portent pas cette mention, reportez-vous aux recommandations du fabricant.
- Ne touchez pas à l'élément chauffant pendant ou immédiatement après le fonctionnement de l'appareil.
- Ne faites pas fonctionner le lave-vaisselle si tous les panneaux de la carrosserie n'ont pas été correctement réinstallés.
- Ne modifiez pas le fonctionnement des commandes.
- Abstenez-vous de vous asseoir, de vous accrocher ou de vous tenir sur la porte ou le panier du lave-vaisselle, ou d'en faire un emploi abusif de toute autre manière.
- Pour réduire le risque de blessure, ne laissez pas les enfants jouer avec l'électroménager, grimper dessus ou s'y introduire.
- Ne rangez ni n'utilisez des matières combustibles, y compris de l'essence ou d'autres liquides ou vapeurs inflammables, à proximité de cet appareil ou de tout autre.
- Les petites pièces, telles qu'attaches de panier et tiges de retenue de filtre, représentent un risque d'étouffement pour les jeunes enfants si elles sont retirées du lave-vaisselle. Gardez-les à l'écart des jeunes enfants.

CONSIGNES DE SÉCURITÉ IMPORTANTES VEUILLEZ LIRE TOUTES LES CONSIGNES AVANT D'UTILISER L'APPAREIL — CONSERVEZ CES DIRECTIVES

www.electromenagersge.ca

⚠ AVERTISSEMENT SÉCURITÉ DU CHAUFFE-EAU

Dans certaines conditions, il peut se former de l'hydrogène dans un chauffe-eau qui n'a pas été utilisé pendant deux semaines ou plus. **L'HYDROGÈNE EST UN GAZ EXPLOSIF.**

Si vous n'avez pas utilisé votre chauffe-eau pendant deux semaines ou plus, ouvrez tous les robinets d'eau chaude et laissez couler l'eau pendant plusieurs minutes afin de réduire les risques de dommages matériels ou de blessures. Prenez cette précaution avant même d'utiliser un électroménager raccordé au chauffe-eau pour éliminer l'hydrogène qui pourrait s'y être accumulé. Puisqu'il s'agit d'un gaz inflammable, ne fumez pas ou n'utilisez pas une flamme nue ou un électroménager au cours de ce processus.

⚠ AVERTISSEMENT RISQUE DE SUFFOCATION POUR UN ENFANT COINCÉ À L'INTÉRIEUR DE L'APPAREIL

ÉLIMINATION APPROPRIÉE DU LAVE-VAISSELLE

Les lave-vaisselle jetés ou abandonnés sont dangereux... même si vous ne les laissez là que pour quelques jours. Si vous voulez jeter votre lave-vaisselle, veuillez suivre les directives ci-dessous pour éviter les accidents.

- Ne laissez pas les enfants jouer avec, sur, le lave-vaisselle, ou à l'intérieur de celui-ci ou de tout autre électroménager mis aux rebus.
- Enlevez la porte du compartiment de lavage ou enlevez le verrou en ôtant les deux vis du loquet à l'intérieur de la cuve (comme illustré).

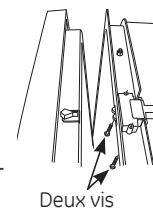

Deux vis

⚠ ATTENTION Pour éviter les blessures mineures ou les dommages matériels

- Pendant ou après le cycle de lavage, le contenu peut s'avérer très chaud au toucher. Manipulez-le avec soin.
- Une surveillance attentive est nécessaire lorsque cet appareil est utilisé par ou près des enfants. Ne laissez pas les enfants jouer à proximité du lave-vaisselle lorsque vous la fermeture de la porte, la fermeture de la crémaillère supérieure, ou tout réglage en hauteur du panier supérieur afin d'éviter que leurs petits doigts se coincent.
- Articles autres que la vaisselle : ne lavez pas dans le lave-vaisselle des articles comme des filtres de purificateur d'air, des filtres de systèmes de chauffage ou des pinceaux. Vous pourriez endommager le lave-vaisselle et provoquer une décoloration ou des taches dans l'appareil.
- Placez les articles légers en plastique de manière qu'ils ne se déplacent pas ou ne tombent pas au fond de l'appareil—ils pourraient entrer en contact avec l'élément chauffant, ce qui pourrait les endommager.

⚠ ATTENTION EXIGENCES ÉLECTRIQUES

- Cet appareil électroménager doit être alimenté par du courant de 120V, 60 Hz, et branché à un circuit de dérivation bien mis à la terre, protégé par un fusible à retardement ou un disjoncteur de 15 ou 20 ampères.
- Si l'alimentation électrique fournie ne remplit pas les caractéristiques ci-dessus, nous vous recommandons de faire installer par un électricien qualifié une bonne prise.
- Le circuit de votre lave-vaisselle ne doit être utilisé par aucun autre appareil électroménager quand le lave-vaisselle fonctionne, car le lave-vaisselle nécessite toute la capacité du circuit.

⚠ NOTICE

- Si votre lave-vaisselle est branché sur un circuit relié à un interrupteur mural, assurez-vous d'actionner celui-ci avant d'utiliser votre appareil.
- Si vous fermez l'interrupteur mural entre les cycles de lavage, attendez de 5 à 10 secondes après avoir ramené l'interrupteur à **ON** (Marche) avant d'appuyer sur la touche **Start** (Marche) pour permettre aux commandes de se réinitialiser.
- N'utilisez que les détergents et agents de rinçage liquides, en poudre ou en tablette ou les **Cascade® Platinum ActionPacs™** recommandés pour les lave-vaisselle et gardez-les hors de la portée des enfants. Les détergents pour lave-vaisselle **Cascade® Platinum ActionPacs™** et les agents de rinçage **Cascade® Platinum Rinse Aid™** sont approuvés avec les lave-vaisselle GE Appliances.



VEUILLEZ LIRE ET SUIVRE À LA LETTRE CES CONSIGNES DE SÉCURITÉ.
CONSERVEZ CES DIRECTIVES

Tableau de commande du lave-vaisselle (l'apparence, cycles et options peuvent différer)

Note: vous trouverez le numéro de modèle de votre lave-vaisselle sur le carton d'emballage, la plaque signalétique ou la carte d'enregistrement.

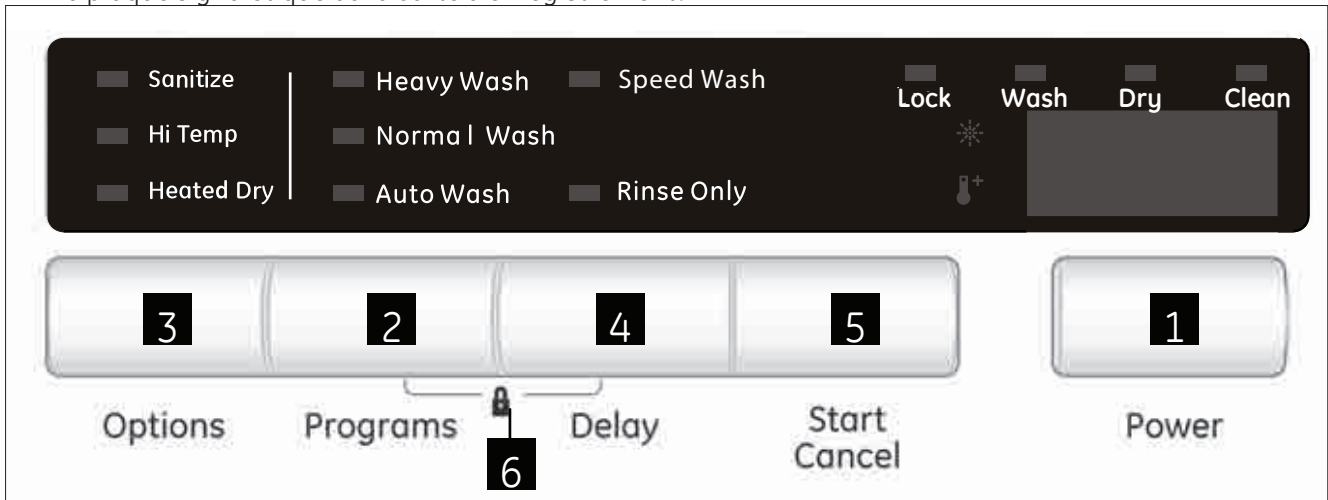

Panneau de contrôle des modèles GDF610

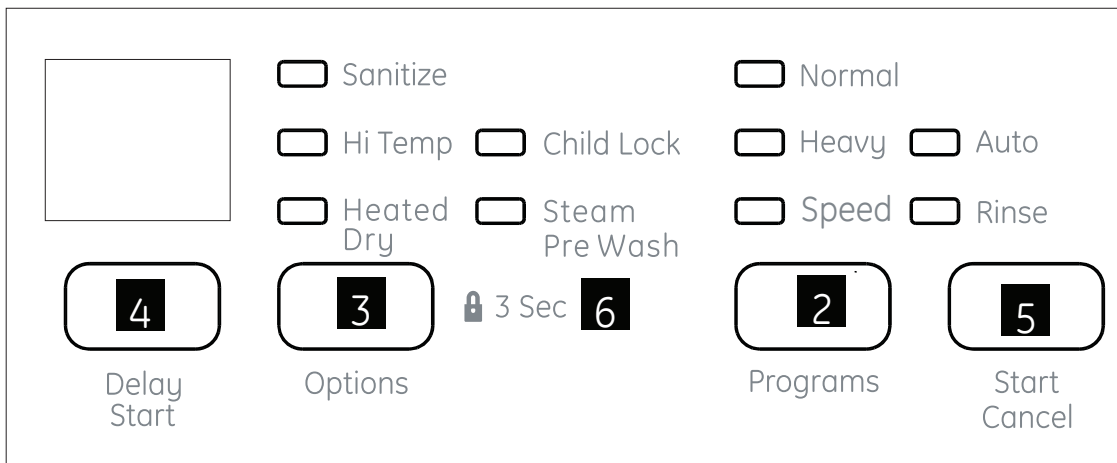

Panneau de contrôle du modèle GDF630/GBF630

Tableau de commande du lave-vaisselle (l'apparence, cycles et options peuvent différer)

Réglage des commandes

1 Pouvoir

Appuyez sur le bouton POWER pour mettre l'appareil en MARCHE afin qu'il commence à fonctionner. Le voyant POWER s'allume lorsque le lave-vaisselle est en MARCHE.

2 Programmes de lavage

Lorsque le lave-vaisselle est activé, vous pouvez appuyer sur le bouton PROGRAMS afin de choisir le cycle de lavage désiré. Un voyant lumineux s'allumera sur le panneau de contrôle pour indiquer le cycle choisi.

REMARQUE : Les renseignements concernant la durée des programmes et leur consommation d'eau, fournis dans la présente section, sont approximatifs. Les résultats réels dépendent de plusieurs facteurs, y compris mais non de façon limitative la température et la pression de l'eau qui alimente le lave-vaisselle ainsi que le niveau de saleté.

| Cycle | Pour choisir le cycle | Niveau de saleté | Eau | Temps* | Lavages/rinçages |
|---|--|------------------|------------------------|--------|-------------------------|
| Lavage intense (Heavy Wash) Pour la vaisselle ou les ustensiles de cuisson très sales, sur lesquels des aliments sont séchés ou cuits. | Choisir HEAVY WASH et les OPTIONS désirés. L'option CHALEUR + est automatique. | Tout | 6.0 gal 22.8 litres | 140 | 3 lavages 3 rinçages |
| Lavage normal (Normal Wash) Pour laver la vaisselle de tous les jours, les verres et les ustensiles de cuisson moyennement sales qui n'ont pas été rincés au préalable. | Choisir NORMAL WASH et les OPTIONS désirés. | Élevé | 5.9 gal 22.5 litres | 135 | 3 lavages 3 rinçages |
| | | Moyen | 4.0 gal 15.1 litres | 115 | 3 lavages 1 rinçages |
| | | Léger | 2.9 gal 10.8 litres | 105 | 1 lavage 2 rinçages |
| Lavage Automatique (Auto Wash) Un lavage rapide pour de la vaisselle et des ustensils légèrement sales. | Choisir AUTO WASH et les OPTIONS désirés. | Élevé | 6.1 gal 23.0 litres | 135 | 3 lavages 3 rinçages |
| | | Léger à moyen | 3.0 gal 11.4 litres | 110 | 1 lavage 2 rinçages |
| Lavage rapide (Speed wash) Un lavage rapide pour de la vaisselle légèrement sale. | Choisir LIGHT WASH et les OPTIONS désirés. | Tout | 4.1 gal 15.5 litres | 60 | 1 lavage 2 rinçages |
| ÉCONOMIQUE (Energy Saver) Pour laver la vaisselle de tous les jours, les verres et les ustensiles de cuisson peu sales qui ont été rincés au préalable. | Choisir ENERGY SAVER et les OPTIONS désirés. | Tout | 5.1 gal 19.3 litres | 105 | 3 lavages 2 rinçages |
| RINÇAGE SEULEMENT (Rinse Only) partielles Pour rincer les charges que vous désirez laver plus tard. | Choisir RINSE ONLY. N'utilisez pas de détergent avec ce programme. | Tout | 2.1 gal 8.0 litres | 20 | 2 rinçages |

3 Options (peuvent varier selon le modèle)

Lorsque le cycle de lavage a été sélectionné, vous pouvez choisir des options en appuyant sur le bouton **OPTIONS**.

Il y a 3 options pour le cycle "Léger"

Il y a 4 options pour les cycles "Normal", "Auto" et "Intense"

- 1 Appuyez sur le bouton **OPTION**, l'option "Séchage Avec Chaleur" (Heated Dry) sera sélectionnée.
- 2 Appuyez sur le bouton **OPTION** une 2ième fois, les options "Séchage Avec Chaleur" (Heated Dry) et "Sanitisé" (Sanitize) seront sélectionnées.
- 3 Appuyez sur le bouton **OPTION** une 3ième fois, les options "Séchage Avec Chaleur" (Heated Dry) et "Chaleur+" (Hi Temp) seront sélectionnées.
- 4 Appuyez sur le bouton **OPTION** une 4ième fois, l'option "Prélavage avec vapeur" sera sélectionnée.

Il y a une seule option disponible pour les autres cycles. Appuyez sur le bouton **OPTION**, l'option "Séchage Avec Chaleur" (Heated Dry) sera sélectionnée.

À propos des options:

SANITISÉ (SANITIZE) Lorsque l'option "Sanitisé" (Sanitize) est sélectionnée, la température atteindra un maximum de 70°C (158°F).

Remarque : il est possible que la température de 70°C (158°F). Ne soit pas atteinte si la température de l'eau chaude ne correspond pas aux températures recommandées.

CHALEUR+ (HI TEMP) Lorsque l'option "Chaleur+" (Hi Temp) est sélectionnée la température atteindra un maximum de 60°C (140°F).

SÉCHAGE AVEC CHALEUR (HEATED DRY) Allume l'élément chauffant pour accélérer le séchage. Cette option prolonge la durée du programme de lavage.

PRÉLAVAGE AVEC VAPEUR (Steam prewash) Pour utilisation avec de la vaisselle très sale, cette option ajoute 30 minutes au temps de lavage. Disponible avec les cycles "INTENSE", "NORMAL" et "AUTO".

Note: les modèles GDF610 n'ont pas l'option PRÉLAVAGE AVEC VAPEUR.

4 Mise en marche différée (Delay Start)

Cette option vous permet de retarder d'un maximum de 24 heures ou 2/4/8 heures le début d'un programme de lavage.

Lorsque le lave-vaisselle est en marche, appuyez sur le bouton **DELAY** pour choisir le nombre d'heures d'attente avant le début du programme de lavage. Le nombre d'heures est indiqué à l'écran d'affichage (si disponible) ou le témoin lumineux approprié s'allumera.

5 Mise en marche/ Annuler (Start/Cancel)

Après avoir sélectionné le cycle et les options de lavage, assurez vous que la porte est fermée et appuyez sur le bouton **START/CANCEL**. Pour arrêter ou changer de cycle, appuyez à nouveau sur le bouton **START/CANCEL** et le lave-vaisselle s'arrêtera.

Note: Une fois que le bouton START est appuyé et que la porte est fermée, le lave-vaisselle commencera son cycle après un délai de quelques secondes.

6 Verrouillage de commandes (Child Lock)

Appuyez sur les boutons **PROGRAM** et **DELAY** ou **OPTIONS** pour 3 secondes et le voyant lumineux **LOCK** apparaîtra sur le panneau d'affichage. Les contrôles électroniques seront verrouillés. Pour annuler l'option de verrouillage de commandes, appuyez sur les boutons **PROGRAM** et **DELAY** ou **OPTIONS** pour 3 secondes et le voyant lumineux **LOCK** n'apparaîtra plus sur le panneau d'affichage et les contrôles électroniques seront à nouveau actifs.

Note: Pour les modèles GDF610, appuyez sur les boutons PROGRAMS et DELAY; pour les modèles GDF630, appuyez sur OPTIONS.

Utilisation du lave-vaisselle



Vérification de la température de l'eau

L'eau qui alimente le lave-vaisselle doit être à une température d'au moins 49 °C (120 °F) et d'au plus 65 °C (150 °F) pour que l'action de lavage soit efficace et pour prévenir tout dommage à la vaisselle. Vérifiez la température de l'eau avec un

thermomètre à bonbons ou à viande. Ouvrez le robinet d'eau chaude le plus près du lave-vaisselle, placez le thermomètre dans un verre et laissez l'eau couler continuellement dans le verre jusqu'à ce que la température cesse d'augmenter..



Utilisation du produit de rinçage

Le produit de rinçage enlève les taches et empêche la formation d'une pellicule sur la vaisselle, les verres, les couverts, les ustensiles de cuisson et le plastique.

Remplissage du distributeur

Le distributeur de produit de rinçage peut contenir environ 100 ml (3,5 oz) de produit de rinçage. Dans des conditions normales d'utilisation, cette quantité dure environ un mois. Essayez de garder le distributeur plein, mais ne le remplissez pas de façon excessive.

- 1 Assurez-vous que la porte du lave-vaisselle est complètement ouverte.
- 2 Tournez le capuchon du distributeur vers la gauche et tirez-le pour l'enlever.
- 3 Versez du produit de rinçage jusqu'à ce que l'indicateur montre que le distributeur est plein.
- 4 Essuyez le produit renversé avec un chiffon humide.
- 5 Remettez le capuchon du distributeur en place.

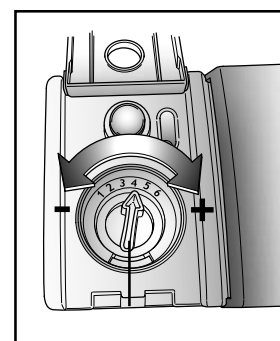

Réglage du distributeur

Il est possible de régler la quantité de produit de rinçage versée lors du lavage final. À l'usine, le distributeur est réglé au point milieu. Si vous apercevez des taches de calcaire circulaires (eau dure) sur la vaisselle, essayez un réglage plus élevé. Si vous remarquez de la mousse lors du rinçage final, essayez un réglage moins élevé.

Pour modifier le réglage, enlevez le bouton du distributeur; tournez l'aiguille dans le sens antihoraire pour augmenter la quantité de produit de rinçage et dans le sens horaire pour diminuer la quantité de produit de rinçage versée.

Préparation de la vaisselle avant le chargement

- Enlevez la saleté tenace, les os, les cure-dents, les peaux et les pépins.
- Enlevez les grandes quantités d'aliments qui restent sur la vaisselle.
- Enlevez les légumes en feuilles, la viande, les parures et les quantités excessives de graisse ou d'huile.
- Enlevez les résidus d'aliments acides qui peuvent causer des taches de décoloration sur l'acier inoxydable.

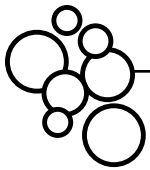

Utilisation du détergent approprié

N'utilisez qu'un détergent spécialement conçu pour les lave-vaisselle. Conservez votre détergent dans un endroit frais et sec. Ne versez pas de détergent dans le distributeur avant d'être prêt à mettre l'appareil en marche.

La quantité de détergent varie selon que votre eau est dure ou douce. Si votre eau est dure, vous devez utiliser une quantité supplémentaire de détergent. Si votre eau est douce, vous avez besoin d'une quantité moins grande de détergent.

Protégez votre vaisselle et votre lave-vaisselle en communiquant avec votre service des eaux pour connaître le degré de dureté de votre eau. Une eau présentant une concentration de 12 grains ou plus est extrêmement dure. Nous recommandons l'utilisation d'un adoucisseur d'eau, sinon du calcaire peut s'accumuler à l'intérieur de l'électrovanne, ce qui pourrait la bloquer en position ouverte et provoquer une inondation. Une quantité excessive de détergent dans une eau douce peut provoquer l'apparition d'une pellicule blanche permanente appelée attaque chimique sur les verres.

| Nombre de grains | Godets à remplir |
|------------------|-------------------------------------|
| Moins de 4 | Godet 15 |
| Entre 4 et 8 | Godet 25 |
| Entre 8 et 12 | Godets 15 et 25 |
| PLUS DE 12 | Godets 15 et 25, et le godet ouvert |

Consultez le tableau ci-dessous pour déterminer la quantité de détergent à verser dans le distributeur.

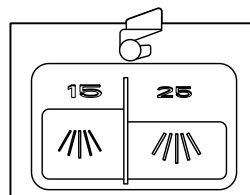

Lorsque vous utilisez du détergent pour lave-vaisselle automatiques en tablettes, placez simplement une tablette dans le godet principal, puis fermez-le.

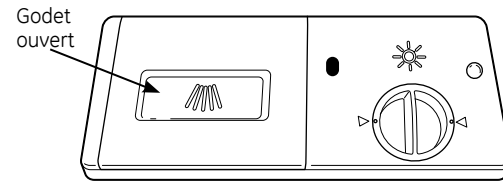

Pour ouvrir le couvercle du godet, appuyez sur le bouton. Le couvercle s'ouvrira en pivotant.

Pour les charges de vaisselle très sale, réglez le programme de lavage **HEAVY** et ajoutez un peu plus de détergent.

N'UTILISEZ PAS DE DÉTERGENT DE LAVAGE À LA MAIN.

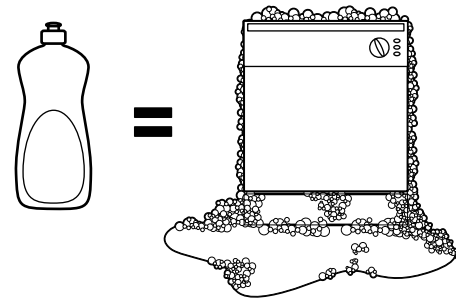

REMARQUE : Si vous utilisez un détergent qui n'est pas conçu pour les lave-vaisselle, il se formera de la mousse à l'intérieur de l'appareil. Pendant le fonctionnement, cette mousse sortira par les événements de l'appareil et s'écoulera sur le plancher de cuisine.

Comme bon nombre de contenants de détergent se ressemblent, rangez le détergent pour lave-vaisselle à part de vos autres produits nettoyants. Montrez le bon détergent à toute personne susceptible d'utiliser le lave-vaisselle, ainsi que l'endroit où vous le gardez.

Même si l'utilisation d'un détergent non conçu pour les lave-vaisselle ne risque pas de causer des dommages permanents à votre appareil, votre vaisselle ne sera pas aussi propre.



Vous avez oublié d'ajouter un article?

Vous pouvez ajouter un article oublié à n'importe quel moment avant le lavage principal.

- 1 Déverrouillez la porte pour interrompre le programme de lavage. Tirez sur la poignée de la porte pour l'ouvrir.
- 2 N'ouvrez pas la porte tant que l'action de pulvérisation de l'eau n'a pas cessé. Il est possible que de la vapeur s'échappe du lave-vaisselle.
- 3 Ajoutez les articles oubliés.
- 4 Refermez la porte et appuyez sur le bouton Start/Cancel.

Chargement des paniers du lave-vaisselle

Pour un lavage optimal, veuillez suivre les lignes directrices ci-dessous pour le chargement des paniers. Les caractéristiques et l'apparence des paniers et du panier à couverts peuvent être différentes de celles de votre modèle.

Panier supérieur

Le panier supérieur est conçu pour les verres, les tasses et les soucoupes. Vous pouvez également y placer des articles en plastique lavables au lave-vaisselle. Un support à tasses s'abaisse et se relève pour plus de souplesse. Le panier supérieur est tout désigné pour les ustensiles de forme irrégulière. Placez les casseroles, les bols à mélanger et autres articles à l'envers dans le panier. Si possible, placez les gros articles en plastique lavables au lave-vaisselle sur deux tiges pour les immobiliser. Assurez-vous d'immobiliser tous les petits articles en plastique afin qu'ils ne tombent pas sur l'élément chauffant. Assurez-vous qu'aucun article ne dépasse du fond du panier et empêche la rotation du bras gicleur intermédiaire. Les articles placés dans le panier supérieur pourraient être mal lavés.

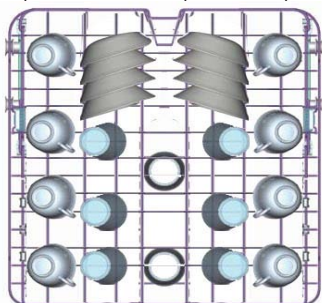

Panier supérieur 8 couverts

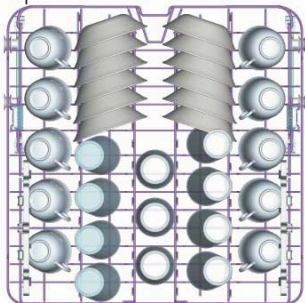

Panier supérieur 10 couverts

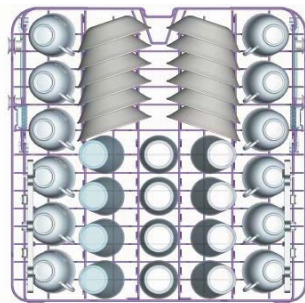

Panier supérieur 12 couverts

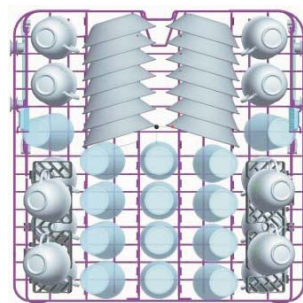

Panier supérieur 14 couverts

Panier inférieur

Ne placez pas de grandes assiettes ou de gros plateaux dans le coin avant gauche du panier inférieur. Ils peuvent empêcher la distribution du détergent pendant le programme de lavage. Le panier inférieur est conçu pour les assiettes, les soucoupes et les ustensiles de cuisson. Placez les articles plus gros sur les côtés. Placez les assiettes, les casseroles et les bols sur les côtés, dans les coins ou vers l'arrière du panier, la surface souillée orientée vers le centre du panier.

- Assurez-vous qu'aucune partie d'un article, par exemple la poignée
- d'un ustensile de cuisson, ne dépasse du fond du panier. Cela pourrait bloquer le bras gicleur et atténuer l'efficacité du lavage

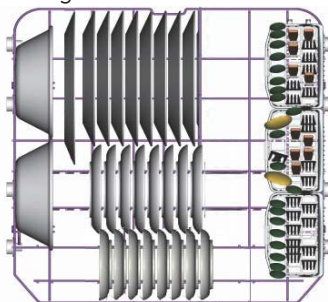

Panier inférieur 8 couverts

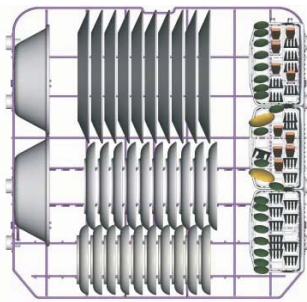

Panier inférieur 10 couverts

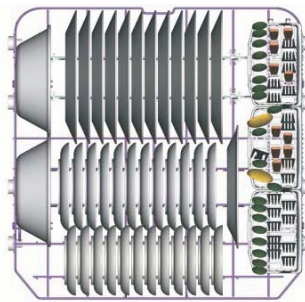

Panier inférieur 12 couverts

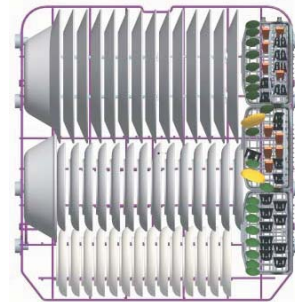

Panier inférieur 14 couverts

Panier à couverts

Vous pouvez utiliser le panier à couverts sans couvercle pour accélérer le chargement. Avec le couvercle, les couverts sont mieux placés dans le lave-vaisselle pour améliorer le lavage et le séchage en empêchant les articles de s'entasser les uns contre les autres.

1. Petites fourchettes
2. Cuillères
3. Couteaux
4. Petites fourchettes
5. Grandes cuillères
6. Grandes fourchettes

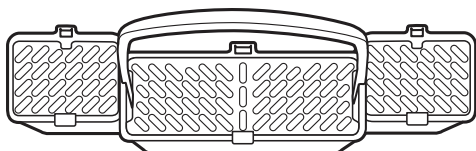
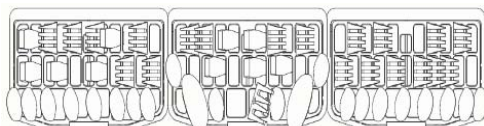

⚠ AVERTISSEMENT

Ne laissez aucun article dépasser du fond.

Pour nettoyer le tableau de commande, utilisez un chiffon légèrement humide, puis asséchez-le. Pour nettoyer l'extérieur, utilisez un produit non-abrasif approuvé pour les électroménagers. N'utilisez jamais d'objets tranchants, de tampons à récurer ou de produits nettoyants abrasifs sur une partie quelconque du lave-vaisselle.

Nettoyage de l'extérieur

Nettoyage du panneau de la porte

Avant de nettoyer le panneau avant de la porte, vérifiez de quel type de panneau il s'agit. Vérifiez les deux dernières lettres de votre numéro de modèle. Vous trouverez le numéro de votre modèle sur la paroi gauche de la cuve, tout juste à l'intérieur de la porte. Si votre numéro de modèle se termine par les lettres «BB» ou «WW», votre appareil est doté d'un panneau de porte peint. Si votre numéro de modèle se termine par les lettres «SS», votre appareil est doté d'un panneau de porte en acier inoxydable. Si votre numéro de modèle se termine par les lettres «SS», votre appareil est doté d'un panneau de porte en acier inoxydable.

Veillez suivre les directives ci-dessous pour nettoyer le panneau de porte de votre modèle.

Panneau de porte peint (numéro de modèle se terminant par les lettres «BB» – noir ou «WW» – blanc) Utilisez un chiffon doux et propre légèrement humide, puis asséchez-le

complètement. Vous pouvez également employer un poli de bonne qualité pour électroménagers.

Panneau de porte en acier inoxydable (numéro de modèle se terminant par «SS»)

Vous pouvez nettoyer les panneaux en acier inoxydable avec un chiffon doux et propre et un produit nettoyant comme Stainless Steel Magic ou tout autre produit similaire. N'utilisez pas sur les portes en acier inoxydable une cire pour électroménager, un poli, un javellisant ou un produit contenant du chlore.

Vous pouvez commander le produit nettoyant Stainless Steel Magic n° WX10X15 au service des Pièces de GE au numéro 1-800-661-1616.

N'essayez pas le lave-vaisselle avec un chiffon sale ou une serviette mouillée car ils peuvent laisser des résidus. N'utilisez pas de tampons à récurer ou des produits nettoyants en poudre car ils peuvent égratigner le fini de votre appareil.

Nettoyage du tableau de commande

Pour nettoyer le tableau de commande, utilisez un chiffon légèrement humide, puis

asséchez-le complètement. N'utilisez pas d'objets pointus, de tampons à récurer ou des produits nettoyants abrasifs sur le tableau de commande.

Contre-porte et cuve intérieure en acier inoxydable

L'acier inoxydable utilisé pour fabriquer la contre-porte et la cuve du lave-vaisselle présente la plus grande fiabilité que puisse

offrir un lave-vaisselle GE. Si la cuve ou la contre-porte du lave-vaisselle est égratignée ou bosselée lors d'une utilisation normale, elles ne rouilleront pas. Ces imperfections n'affecteront pas leur fonctionnement, ni leur durabilité.

Nettoyage des bras gicleurs et des filtres

Le lave-vaisselle élimine toutes les particules normales d'aliments. Cependant, des noyaux de fruits, des os, etc., peuvent s'accumuler dans les ouvertures. Il faut les enlever de temps à autre afin de ne pas bloquer le système de vidange.

⚠ ATTENTION: Risque de blessures. Avant de nettoyer l'intérieur du lave-vaisselle, attendez au moins 20 minutes après un programme de lavage pour permettre à l'élément chauffant de refroidir. Sinon, vous pourriez vous brûler sur l'élément.

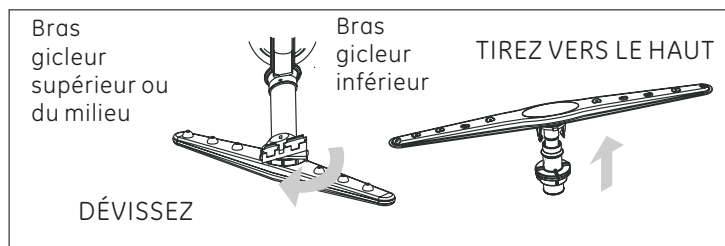

Nettoyage des bras gicleurs

Étant donné que les minéraux que contient une eau dure peuvent obstruer les orifices des bras gicleurs et les coussinets, il faut nettoyer régulièrement les bras gicleurs. Lavez les bras gicleurs dans de l'eau chaude savonneuse et utilisez une brosse douce pour nettoyer les orifices. Après les avoir rincés à fond, remettez-les en place.

Pour enlever le bras gicleur supérieur, dévissez l'écrou dans le sens horaire.

Pour enlever le bras gicleur inférieur, tirez-le vers le haut.

Entretien du lave-vaisselle.

Nettoyage des bras gicleurs et des filtres (suite)

Nettoyage des filtres

Pour un rendement et des résultats optimaux, il faut nettoyer l'assemblage du filtre une fois par mois. Ce filtre élimine efficacement les particules d'aliments de l'eau de lavage pour permettre la recirculation de l'eau pendant le programme de lavage. C'est pourquoi, il faut enlever régulièrement les grosses

particules d'aliments captées par le filtre en rinçant le filtre principal et le collecteur sous l'eau du robinet. Pour enlever le filtre, suivez les trois étapes ci-dessous. Pour nettoyer le filtre principal et le filtre fin, utilisez une brosse de nettoyage. Il ne faut jamais utiliser le lave-vaisselle sans les filtres. Une installation incorrecte du filtre pourrait atténuer l'efficacité du lavage et endommager les articles placés dans l'appareil.

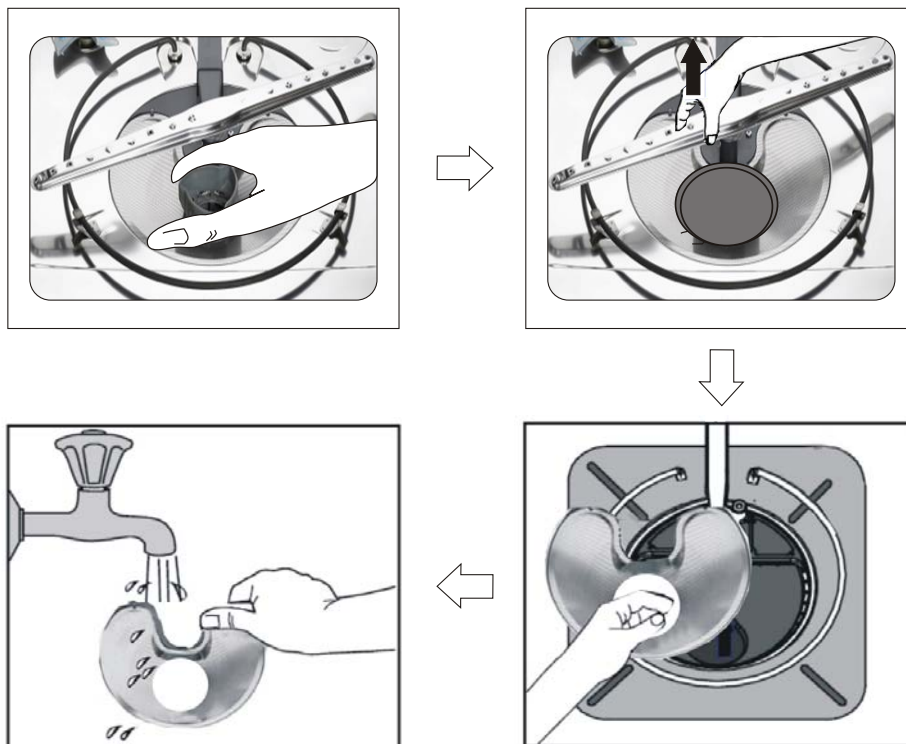

Directives d'entretien général

Protection contre le gel

Si vous laissez votre lave-vaisselle dans un endroit non chauffé pendant l'hiver, demandez à un technicien d'effectuer les tâches qui suivent :

- 1 Couper l'alimentation électrique du lavevaisselle. Enlever les fusibles ou déclencher les disjoncteurs.
- 2 Couper l'alimentation en eau et débrancher la conduite d'alimentation en eau de l'électrovanne.
- 3 Vidanger l'eau de la conduite d'alimentation en eau et de l'électrovanne (utiliser un récipient pour recueillir l'eau).
- 4 Rebrancher la conduite d'alimentation en eau à l'électrovanne de l'appareil.

Votre lave-vaisselle est-il doté d'une coupure anti-refoulement?

Une coupure anti-refoulement protège votre lavevaisselle contre des refoulements d'eau lors d'un blocage du renvoi. Ce dispositif ne fait pas partie du lave-vaisselle. Il n'est pas couvert par votre garantie. Puisque tous les codes de plomberie n'exigent pas de coupures anti-refoulement, il est possible que vous n'ayez pas un tel dispositif.

Il est facile de nettoyer la coupure antirefoulement.

- 1 Arrêtez le lave-vaisselle et enlevez le couvercle chromé.
- 2 Enlevez le capuchon en plastique et nettoyez-le à l'aide d'un cure-dents.

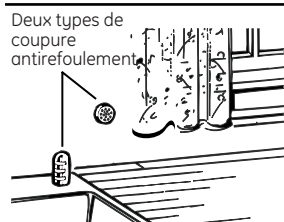

Deux types de coupure antirefoulement.

Vérifiez la coupure antirefoulement dès que votre lavevaisselle ne se vide pas bien.



Conseils de dépannage gagnez du temps et économisez de l'argent! Consultez les tableaux des pages qui suivent ou visitez notre site Web www.electromenagersge.ca. Vous pourriez vous éviter d'appeler un réparateur.

| Problème | Causes possibles | Correctifs |
|--|--|--|
| Bruit | Il est normal d'entendre certains bruits. | <ul style="list-style-type: none"> Ouverture du distributeur de détergent. Fonctionnement du moteur pendant la période de séchage. Vidange de l'eau immédiatement après avoir mis en marche le lave-vaisselle. |
| | Des articles ne sont pas bien placés dans le panier ou un petit article est tombé dans l'appareil. | <ul style="list-style-type: none"> Assurez-vous que tous les articles sont bien placés dans le lave-vaisselle. |
| | Bourdonnement du moteur. | <ul style="list-style-type: none"> Le lave-vaisselle n'est pas utilisé régulièrement. Si vous n'utilisez pas votre lave-vaisselle fréquemment, laissez-le se remplir et se vider au moins une fois par semaine afin de garder le joint d'étanchéité humide. Les commandes du lave-vaisselle n'ont pas fonctionné correctement au début du programme choisi. Réglez les commandes au début du programme désiré. |
| Il reste du détergent dans les distributeurs | Des articles empêchent l'eau d'atteindre les distributeurs de détergent | <ul style="list-style-type: none"> Remplacez les articles dans l'appareil. |
| Il reste de l'eau au fond de la cuve | Le renvoi est bloqué | <ul style="list-style-type: none"> Si vous avez une coupure anti-refoulement, nettoyez-la. Vérifiez si l'évier de votre cuisine se vide correctement. Si non, vous aurez peut-être besoin d'un plombier. Si l'eau du lave-vaisselle se vide dans un broyeur à déchets, faites fonctionner le broyeur pour le dégager. |
| | Ce phénomène est normal. | <ul style="list-style-type: none"> Une petite quantité d'eau propre reste au fond du lave-vaisselle, vers l'arrière de la cuve, afin de garder le joint lubrifié. |
| Mousse dans la cuve | Utilisation d'un détergent non approprié. | <ul style="list-style-type: none"> Pour éviter la formation de mousse, n'utilisez qu'un détergent conçu pour les lave-vaisselle automatiques. Pour faire disparaître la mousse dans la cuve, ouvrez la porte du lave-vaisselle et laissez la mousse s'évaporer. Versez 4,5 litres (1 gallon) d'eau froide dans la cuve. Fermez et verrouillez la porte du lave-vaisselle. Répétez au besoin. |
| | | |
| | Renversement de produit de rinçage | <ul style="list-style-type: none"> Il faut toujours essuyer immédiatement le produit de rinçage renversé. |
| Taches à l'intérieur de la cuve | Utilisation d'un détergent contenant un colorant. | <ul style="list-style-type: none"> Certains détergents contiennent un colorant (ou pigment) qui peut décolorer la cuve avec le temps. Vérifiez si le distributeur de détergent présente des signes de décoloration. Si tel est le cas, utilisez un autre détergent sans colorant. L'utilisation des détergents pour lave-vaisselle Cascade® est approuvée dans tous les lave-vaisselle GE. |
| | Certains aliments à base de tomate peuvent causer des taches | <ul style="list-style-type: none"> Pour atténuer la formation de taches, réglez le programme RINSE après avoir placé la vaisselle dans l'appareil. |

Avant d'appeler un réparateur...

| Problème | Causes possibles | Correctifs |
|--|---|---|
| <i>La vaisselle et les couverts ne sont pas propres</i> | Basse température de l'eau | <ul style="list-style-type: none"> Assurez-vous que la température de l'eau qui alimente le lave-vaisselle est correcte (reportez-vous à la page 6). |
| | Faible pression d'eau temporaire. | <ul style="list-style-type: none"> Ouvrez un robinet. Le débit d'eau est-il plus faible que d'habitude? Si tel est le cas, attendez que la pression revienne à la normale avant d'utiliser votre lave-vaisselle. |
| | Coupure anti-refoulement . | <ul style="list-style-type: none"> Nettoyez la coupure anti-refoulement. |
| | Chargement incorrect des paniers. | <ul style="list-style-type: none"> Assurez-vous que des articles de grande dimension ne bloquent pas le distributeur de détergent ou les bras gicleurs. |
| | Aucune coupure antirefoulement ou boyau de vidange surélevé. | <ul style="list-style-type: none"> Vérifiez si vous avez une coupure anti-refoulement ou un boyau de vidange surélevé. Reportez-vous aux directives d'installation. |
| | Il faut nettoyer le filtre. | <ul style="list-style-type: none"> Il faut nettoyer régulièrement le filtre pour qu'il puisse éliminer efficacement les particules d'aliments en suspension dans l'eau de lavage. Reportez-vous à la section Nettoyage des filtres à la page 10. |
| <i>Taches ou pellicule sur les verres et les couverts</i> | Eau extrêmement dure. | <ul style="list-style-type: none"> Utilisez un produit de rinçage pour faire disparaître les taches et prévenir la formation d'une pellicule. |
| | Basse température de l'eau. | <ul style="list-style-type: none"> Assurez-vous que la température de l'eau atteint au moins 49 °C (120 °F). |
| | Surcharge/chargement incorrect du lave-vaisselle. | <ul style="list-style-type: none"> Placez la vaisselle dans l'appareil de la façon indiquée à la section Chargement des paniers. |
| | Détergent en poudre «trop vieux» | <ul style="list-style-type: none"> Utilisez du détergent «frais» |
| | Distributeur de produit de rinçage vide. Quantité de détergent insuffisante. | <ul style="list-style-type: none"> Si l'eau est extrêmement dure, il peut être nécessaire d'installer un adoucisseur d'eau |
| <i>Pellicule blanchâtre sur les verres</i> | Utilisation d'une trop grande quantité de détergent dans une eau douce. | <ul style="list-style-type: none"> Ce phénomène permanent est appelé chimique. Pour utiliser moins de détergent si votre eau est douce. Choisissez le programme le plus court pour laver vos verres. |
| | La température de l'eau qui alimente le lave-vaisselle est supérieure à 66 °C (150 °F). | <ul style="list-style-type: none"> Abaissez la température du chauffe-eau. |
| <i>Marques noires ou grisâtres sur la vaisselle</i> | Frottement d'ustensiles en aluminium sur la vaisselle. | <ul style="list-style-type: none"> Faites disparaître ces marques à l'aide d'un produit nettoyant abrasif doux. |
| <i>Pellicule jaune ou brunâtre à l'intérieur de l'appareil</i> | Taches de thé ou de café. | <ul style="list-style-type: none"> Faites disparaître ces taches à la main à l'aide d'une solution contenant 1/2 tasse de javellisant et 3 tasses d'eau chaude. |
| | La présence d'une pelliculejaune ou brunâtre peut être causée par dépôts de fer dans l'eau. | <p>⚠ AVERTISSEMENT</p> <p>Avant de nettoyer l'intérieur de l'appareil, attendez au moins 20 minutes après la fin d'un programme de lavage pour permettre à l'élément chauffant de refroidir. Sinon, vous risquez de vous brûler.</p> <ul style="list-style-type: none"> Le seul moyen de corriger ce problème consiste à installer un filtre spécial sur la conduite d'eau. Veuillez communiquer avec un fournisseur d'adoucisseurs d'eau. |
| <i>Pellicule blanchâtre à l'intérieur de l'appareil</i> | Dépôts de minéraux attribuables à une eau dure. | <ul style="list-style-type: none"> Pour nettoyer l'intérieur de l'appareil, versez du détergent pour lave-vaisselle sur une éponge humide. Portez des gants de caoutchouc. N'utilisez aucun autre type de produit afin d'éviter la formation de mousse. L'utilisation des détergents pour lave-vaisselle automatiques Cascade® est approuvée dans tous les lave-vaisselle GE. |
| <i>La vaisselle ne sèche pas</i> | Basse température de l'eau. | <ul style="list-style-type: none"> Assurez-vous que la température de l'eau qui alimente le lave-vaisselle est correcte (reportez-vous à la page 6). |
| | Le distributeur de produit de rinçage est vide. | <ul style="list-style-type: none"> Vérifiez le distributeur de produit de rinçage. |

| Problème | Causes possibles | Correctifs |
|--|---|--|
| Le lave-vaisselle ne fonctionne pas | Le fusible est grillé ou le disjoncteur est déclenché. | <ul style="list-style-type: none"> Remplacez le fusible ou réenclenchez le disjoncteur. Débranchez tous les autres électroménagers du circuit. |
| | L'alimentation électrique est coupée. | <ul style="list-style-type: none"> Dans certaines installations, l'alimentation électrique du lave-vaisselle est commandée par un interrupteur mural, souvent placé à côté de l'interrupteur du broyeur à déchets. Assurez-vous que l'interrupteur est à ON (Marche). |
| | Réinitialisez les commandes de l'appareil. | <ul style="list-style-type: none"> Coupez l'alimentation électrique au (en déclenchant le (en déclenchant le disjoncteur ou en actionnant l'interrupteur mural) pendant 30 secondes, puis rétablissez l'alimentation électrique. |
| Vapeur | Ce phénomène est normal. | <ul style="list-style-type: none"> De la vapeur s'échappe de l'évent pendant le lavage, le séchage et la vidange de l'eau. |
| Le tableau de commande fonctionne, mais le lave-vaisselle ne se remplit pas d'eau | La porte n'est peut-être pas correctement verrouillée. | <ul style="list-style-type: none"> Assurez-vous que la porte est bien fermée. |
| | Le robinet est peut-être fermé. | <ul style="list-style-type: none"> Assurez-vous que le robinet (généralement situé sous l'évier) est ouvert. |
| Un signal sonore se fait entendre toutes les 15 secondes | Ce phénomène est normal. | <ul style="list-style-type: none"> Refermez la porte après l'avoir ouverte pendant un programme de lavage. |
| | Ce signal vous rappelle que la porte est restée ouverte pendant le fonctionnement de l'appareil. | <ul style="list-style-type: none"> Appuyez sur le bouton ON/OFF pour ÉTEINDRE l'appareil. |
| Signal sonore à la fin du programme | Ce phénomène est normal. | <ul style="list-style-type: none"> Un signal sonore se fait entendre et le voyant CLEAN s'allume à la fin du programme de lavage. |

Garantie GE Appliances sur les lave-vaisselle.

www.electromenagersge.ca



Toutes les réparations sous garantie seront effectuées par nos centres de réparation ou nos réparateurs autorisés. Appelez le 1.800.561.3344. Veuillez fournir le numéro de série et le numéro de modèle lorsque vous appelez pour obtenir le service.

Agrafez le reçu d'achat ici. Pour obtenir le service sous garantie, vous devrez fournir la preuve de l'achat original.

Pour le diagnostic, la réparation de votre appareil peut nécessiter l'utilisation du port de données embarqué. Celui-ci permet au technicien de réparation GE Appliances de diagnostiquer rapidement des problèmes avec votre appareil. Il permet également à GE Appliances d'améliorer ses produits en fournissant à ces derniers des informations sur votre appareil. Si vous ne voulez pas que les données de votre appareil soient envoyées à GE Appliances, veuillez demander à votre technicien de NE PAS soumettre les données à GE Appliances pendant la réparation.

Pour une période de : GE Appliances remplacera :

Un an à partir de la date d'achat initial

Toute pièce du lave-vaisselle qui se casse à cause d'un vice de matériau ou de main-d'oeuvre. Au cours de cette **année de garantie limitée**, GE Appliances fournira, **gratuitement**, toute la main-d'oeuvre et le service à la maison nécessaires pour remplacer la pièce défectueuse.

Ce qui n'est pas couvert :

- Tout déplacement de service chez vous pour vous apprendre à utiliser votre lave-vaisselle.
- Toute mauvaise installation.
Si vous avez un problème d'installation, appelez votre revendeur ou un installateur. Vous êtes responsable de fournir une bonne alimentation électrique, un bon échappement et tout autre branchement nécessaire.
- Toute panne du produit s'il a été malmené, mal utilisé ou utilisé à une autre fin que celle prévue ou utilisé commercialement.
- Tout remplacement des fusibles de la maison ou tout rebranchement des disjoncteurs.
- Tout dommage occasionné par un accident, un incendie, une inondation ou un acte de Dieu.
- Tout dommage subi après la livraison.
- Le service s'il est impossible d'avoir accès au produit pour ce faire.

EXCLUSION DE GARANTIES IMPLICITES - Votre seul et unique recours est la réparation du produit selon les dispositions de cette Garantie limitée. Toutes les garanties implicites, incluant les garanties de commercialité et d'adéquation à un usage spécifique, sont limitées à une année ou à la période la plus courte autorisée par la législation.

Cette garantie est valable pour le premier propriétaire et tout autre propriétaire du produit s'il acheté au Canada pour utilisation domestique au Canada. Le service à domicile sous garantie sera fourni là où il est disponible et dans les régions que Mabe considère que l'offre de service est raisonnable.

LE GARANT N'EST PAS RESPONSABLE DES DOMMAGES CONSÉQUENTS.

Garant : MC Commercial Inc, Burlington, ON, L7R 5B6

Soutien au consommateur.



SiteWeb appareils GE Appliances

www.electromenagersge.ca

Vous avez une question ou vous avez besoin d'aide pour votre appareil électroménager? Contactez-nous par Internet au site www.electromenagersge.ca 24 heures par jour, tous les jours de l'année.



Service de réparations

1.800.561.3344

Service de réparations GE Appliances est tout près de vous.
Pour faire réparer votre GE Appliances, il suffit de nous téléphoner.

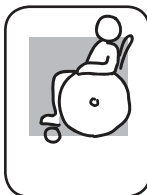

Studio de Conception Réaliste

Sur demande, GE Appliances peut fournir une brochure sur l'aménagement d'une cuisine pour les personnes à mobilité réduite.

Écrivez : Directeur, Relations avec les consommateurs, MC Commercial Inc.
Bureau 310, 1 Factory Lane
Moncton, N.B. E1C 9M3

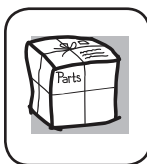

Pièces et Accessoires

Les directives stipulées dans le présent manuel peuvent être effectuées par n'importe quel utilisateur. Les autres réparations doivent généralement être effectuées par un technicien qualifié. Soyez prudent, car une réparation inadéquate peut affecter le fonctionnement sécuritaire de l'appareil.

Vous trouverez dans les pages jaunes de votre annuaire le numéro fournisseur de pièces Mabe le plus proche. Autrement, appelez-nous au 800.661.1616.

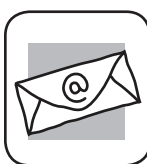

Contactez-nous

Si vous n'êtes pas satisfait du service après-vente dont vous avez bénéficié
Premièrement, communiquez avec les gens qui ont réparé votre appareil.
Ensuite, si vous n'êtes toujours pas satisfait envoyez tous les détails—numéro de téléphone compris—au
Directeur, Relations avec les consommateurs, MC Commercial Inc.
Bureau 310, 1 Factory Lane
Moncton, N.B. E1C 9M3



Inscrivez votre appareil électroménager

electromenagersge.ca

Inscrivez votre appareil électroménager en direct, aussitôt que possible. Cela améliorera nos communications et notre service après-vente. Vous pouvez également nous envoyer par la poste le formulaire d'inscription joint à votre documentation.

Please place in envelope and mail to:
Veuillez mettre dans une enveloppe et envoyez à :

**OWNERSHIP REGISTRATION
P.O. BOX 1780
MISSISSAUGA, ONTARIO
L4Y 4G1**

(FOR CANADIAN CONSUMERS ONLY)



For Canadian
Customers



Pour les
Consommateurs
Canadiens

CUT ALONG THIS LINE AND RETURN CARD — THANKS

| OWNERSHIP REGISTRATION CERTIFICATE – FICHE D'INSCRIPTION DU PROPRIÉTAIRE | | | |
|---|--------------------------------------|---|---|
| Please register your product to enable us to contact you in the remote event a safety notice is issued for this product and to allow for efficient communication under the terms of your warranty, should the need arise. | | Veuillez enregistrer votre produit afin de nous permettre de communiquer avec vous si jamais un avis de sécurité concernant ce produit était émis et de communiquer facilement avec vous en vertu de votre garantie, si le besoin s'en fait sentir. | |
| REGISTER ON-LINE: www.geappliances.ca | | MAIL TO: P.O. BOX 1780, MISSISSAUGA | |
| ENREGISTREMENT SUR INTERNET À: www.electromenagersge.ca | | POSTER À: ONTARIO, L4Y 4G1 | |
| <input type="checkbox"/> MR. / M | <input type="checkbox"/> MRS. / MME. | FIRST NAME / PRÉNOM | LAST NAME / NOM |
| <input type="checkbox"/> MISS/MLLE. | <input type="checkbox"/> MS. | | |
| STREET NO / N° RUE | STREET NAME / RUE | | APT.NO/APP./RR# |
| CITY / VILLE | | PROVINCE | POSTAL CODE POSTAL |
| AREA CODE / IND. RÉG. | TELEPHONE | E-MAIL | |
| DID YOU PURCHASE A SERVICE CONTRACT FOR THIS APPLIANCE? AVEZ-VOUS ACHETÉ UN CONTRAT DE SERVICE POUR CET APPAREIL ? | | YES/OUI NO/NON | <input type="checkbox"/> IF YES/SI OUI : EXPIRATION Y/A M DJ |
| NAME OF SELLING DEALER / NOM DU MARCHAND | | MODEL / MODÈLE | |
| INSTALLATION DATE / DATE D'INSTALLATION Y/A M DJ | CORRESPONDENCE CORRESPONDANCE | <input type="checkbox"/> ENGLISH <input type="checkbox"/> FRANÇAIS | SERIAL / SÉRIE |
| <input type="checkbox"/> I do not wish to receive any promotional offers regarding this product. Je ne désire pas recevoir d'offres promotionnelles concernant ce produit. | | | |