



# washers

**Safety Information** ..... 2, 3

**Operating Instructions**

Control and Indicator Settings ..... 5, 6  
Loading and Using the Washer .... 7, 8  
Special Washer Features ..... 4

**Installation Instructions**

Alcove or Closet Installation ..... 12  
Electrical Requirements ..... 10  
Grounding Instructions ..... 10  
Installation Requirements ..... 9  
Leveling the Washer ..... 10  
Washer Connections for  
Portable Model ..... 13-16  
Washer Connections for  
Stationary Model ..... 11, 12

**Troubleshooting Tips**

Before You Call For Service ..... 17-20  
Status Indicators ..... 17

**Consumer Support**

Consumer Support ..... Back Cover  
Ownership Registration for  
Customers in Canada Only .... 21, 22  
Warranty for Customers  
in Canada ..... 24  
Warranty for Customers  
in the U.S.A. .... 23

**Write the model and serial numbers here:**

# \_\_\_\_\_  
# \_\_\_\_\_

You can find them on a label on the back of the washer.

**Owner's Manual & Installation Instructions**

WSLP1500  
WSLS1500

## Laveuses

**Manuel d'utilisation et d'installation**

La section française commence à la page 25

## Lavadoras

**Manual del propietario e instalación**

La sección en español empieza en la página 49

# IMPORTANT SAFETY INFORMATION.

## READ ALL INSTRUCTIONS BEFORE USING.

**⚠ WARNING!** For your safety, the information in this manual must be followed to minimize the risk of fire or explosion, electric shock, or to prevent property damage, personal injury or loss of life.

The instructions in this manual and all other literature included with this washer are not meant to cover every possible condition and situation that may occur. Good, safe practices and caution **MUST** be applied when installing, operating and maintaining any appliance.



### WATER HEATER SAFETY

Under certain conditions, hydrogen gas may be produced in a water heater that has not been used for two weeks or more. Hydrogen gas can be explosive under these circumstances.

If the hot water has not been used for two weeks or more, prevent the possibility of damage or injury by turning on all hot water faucets and allowing them to run for several minutes. Do this before using any electrical appliance which is connected to the hot water system. This simple procedure will allow any built-up hydrogen gas to escape. Since the gas is flammable, do not smoke or use an open flame or appliance during this process.



### PROPER INSTALLATION

This washer must be properly installed and located in accordance with the Installation Instructions before it is used.

- Install or store where it will not be exposed to temperatures below freezing or exposed to the weather, which could cause permanent damage and invalidate the warranty.
- Properly ground washer to conform with all governing codes and ordinances. Follow details in Installation Instructions.



### YOUR LAUNDRY AREA

- Keep the area underneath and around your appliances free of combustible materials such as lint, paper, rags and chemicals.
- Do not leave the washer door open. An open door could entice children to hang on the door or crawl inside the washer.
- Close supervision is necessary if this appliance is used by or near children. Do not allow children to play on, with or inside this or any other appliance.



## WHEN USING THE WASHER

Use this appliance only for its intended purpose as described in this Owner's Manual.

- Never reach into washer while it is moving. Wait until the machine has completely stopped before opening the door.
- Do not mix chlorine bleach with ammonia or acids such as vinegar and/or rust remover. Mixing different chemicals can produce a toxic gas which may cause death.
- Do not wash or dry articles that have been cleaned in, washed in, soaked in or spotted with combustible or explosive substances (such as wax, oil, paint, gasoline, degreasers, dry-cleaning solvents, kerosene, etc.) which may ignite or explode. Do not add these substances to the wash water. Do not use or place these substances around your washer or dryer during operation.
- The laundry process can reduce the flame retardancy of fabrics. To avoid such a result, carefully follow the garment manufacturer's wash and care instructions.
- To minimize the possibility of electric shock, unplug this appliance from the power supply or disconnect the washer at the building's distribution panel by removing the fuse or switching off the circuit breaker before attempting any maintenance or cleaning. **NOTE:** Pressing the power button does **NOT** disconnect the appliance from the power supply.
- Never attempt to operate this appliance if it is damaged, malfunctioning, partially disassembled, or has missing or broken parts, including a damaged cord or plug.



## WHEN NOT IN USE

- Turn off water faucets to relieve pressure on hoses and valves and to minimize leakage if a break or rupture should occur. Check the condition of the fill hoses; GE recommends changing the hoses every 5 years.
- Do not attempt to repair or replace any part of this appliance unless specifically recommended in this Owner's Manual, or in published user-repair instructions that you understand and have the skills to carry out.
- Before discarding a washer, or removing it from service, remove the washer door to prevent children from hiding inside.
- Do not tamper with controls.



**READ AND FOLLOW THIS SAFETY INFORMATION CAREFULLY.  
SAVE THESE INSTRUCTIONS**

## Special washer features.

### Before starting the washer:

- Load the laundry in the washer.
- Add the detergent and fabric softener to the dispenser drawer.

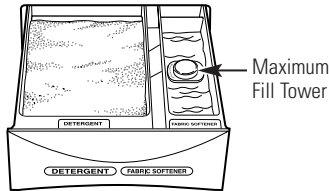

### Detergent and Fabric Softener Dispenser Drawer

The detergent and fabric softener dispensers will automatically release their contents at the proper time during the cycle.

#### To Use the Detergent Dispenser:

Add measured detergent to the dispenser. Make sure detergent is spread evenly and is level.

#### To Use the Fabric Softener Dispenser:

Use only liquid fabric softener. Pour into dispenser, using amount recommended on package.

- Do not fill any higher than the top of the maximum fill tower.
- Never pour fabric softener directly on clothes. It may stain them.

### Cleaning the Detergent and Fabric Softener Dispenser Drawer

1. Remove the drawer by opening it fully then tilting the front of the door down. Pull out.
2. Rinse the drawer with water. If necessary use a soft cloth to wipe off any debris.
3. Line up the drawer with the opening and push the dispenser drawer straight in.

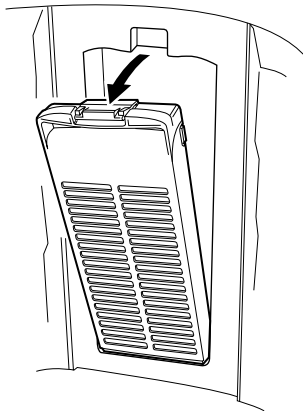

### Lint Filter

Clean the lint filter inside the wall of the wash basket once a week for best filtering results.

#### To remove:

Press the tab at the top of the filter and pull out.

#### To clean:

Open the filter. Clean the filter with a toothbrush.

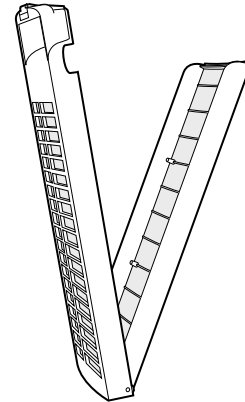

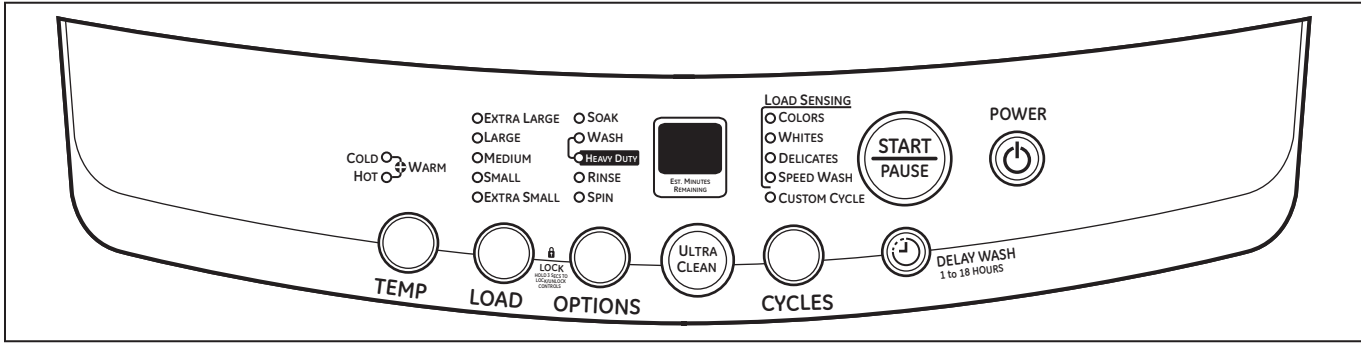

### Before starting the washer:

- Load the laundry in the washer.
- Add the detergent and fabric softener to the dispenser drawer.



## To Use Automatic One-Touch Washing

The **LOAD SENSING** feature automatically senses the size of your load, fills with the appropriate amount of water, and calculates the amount of wash time required to complete the cycle.

**NOTE:** When using the **LOAD SENSING** feature, it is normal for the pulsator to rotate before water fills in the tub.

To choose the automatic **LOAD SENSING** feature, press **POWER ON/OFF**.

The **COLORS** indicator light will light up automatically unless you have selected one of the other **LOAD SENSING** cycles such as **WHITES**, **DELICATES**, **SPEED WASH**, **CUSTOM CYCLE** or **ULTRA CLEAN**.

Then simply press **START/PAUSE**.

## To Choose Your Own Cycle Selections

### 1 POWER ON/OFF

Press the **POWER ON/OFF** button to turn on the control panel.

### 2 WASH OPTIONS

Choose the wash options you would like to include in the cycle. Press the **WASH OPTIONS** button until all the options you want to include are lit. More than one option can be selected.

Cycle	Soak+Wash +Rinse+Spin	Soak+Wash+Heavy Duty+Rinse+Spin	Wash+Rinse +Spin	Wash+Heavy Duty+Rinse+Spin	Wash +Rinse	Rinse +Spin	Wash Only	Rinse Only	Spin Only
COLORS	X	X	X	X	X	X	X	X	X
WHITES	X	X	X	X	X	X	X	X	X
DELICATES	X	X	X	X	X	X	X	X	X
SPEED WASH	X	X	X	X	X	X	X	X	X
CUSTOM CYCLE	X	X	X	X	X	X	X	X	X
ULTRA CLEAN			X						

## About the control and indicator settings.

### 3 LOAD SIZE

The water level should just cover the clothes. Adjust the load size accordingly. Loosely load clothes no higher than the top row of holes in the washer basket.

### 4 WASH CYCLE

These wash cycles control the length of the washing process. The chart below will help match the **WASH CYCLE** setting to your specific laundry needs. When a cycle is selected, the automatic temperature that the machine defaults to can be changed to whatever temperature you desire.

*Default Wash/Rinse Temperatures*

<b>COLORS</b>	For easy care and wrinkle-resistant items.	<b>WARM / COLD</b>
<b>WHITES</b>	For heavy to lightly soiled cotton, household linens, towels, work and play clothes.	<b>HOT / COLD</b>
<b>DELICATES</b>	For lingerie and delicate fabrics with light to normal soils.	<b>COLD / COLD</b>
<b>SPEED WASH</b>	For one or two lightly soiled items that are needed quickly.	<b>WARM / COLD</b>
<b>CUSTOM</b>	Manually selected options of water temperature, load size, and wash options saved for future uses.	<b>WARM / COLD</b>
<b>ULTRA CLEAN</b>	Maximizes detergent efficiency by adding water in steps and slowly diluting the detergent to the standard level.	<b>WARM / COLD</b>

### 5 TEMP WASH/RINSE

Select the water temperature for the wash and rinse cycles. Always follow fabric manufacturer's care label or instructions when laundering.

**NOTE FOR PORTABLE MODELS:** When using a one-faucet connection, adjust the water flow mix and water temperature at the faucet.

### 6 START/PAUSE

Press the **START/PAUSE** button to start the wash cycle.

### 7 EST. MINUTES REMAINING

Displays the time remaining in the wash cycle. It will also display Status Indicators. See *Troubleshooting Tips*.

**NOTE:** When the cycle is complete the control panel will turn off automatically.

# Loading and using the washer.

Always follow fabric manufacturer's care label when laundering.

ge.com



## Sorting Wash Loads

Colors	Soil	Fabric	Lint
Whites	Heavy	Delicates	Lint Producers
Lights	Normal	Easy Care	Lint Collectors
Darks	Light	Sturdy Cottons	

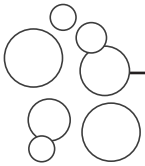

## Proper Use of Detergent

Add detergent and fabric softener before adding clothes so that the detergent can work effectively. Using too little or too much detergent is a common cause of laundry problems.

Use less detergent if you have soft water, a smaller load or a lightly soiled load.

GE recommends the use of High Efficiency  detergents. HE detergents are formulated to work with low water wash and rinse systems. HE detergents reduce the oversudsing problems commonly associated with regular detergents.



## Loading the Washer

Load dry items loosely, no higher than the top row of holes in the washer tub. When loading wet items make sure you set the load/water level high enough to allow the items to move freely. Water level should just cover the clothes. To add items after washer has started, open the lid and add the additional items. Close the lid. Washer will start automatically.

- Do not wash fabrics containing flammable materials (waxes, cleaning fluids, etc.).
- When the lid is up, a signal will sound and "Lo" will appear in the display. The washer will not agitate with the lid up.



## Care and Cleaning of the Washer

**Wash Basket:** Leave the lid open after washing to allow moisture to evaporate. If you want to clean the basket use a clean, soft cloth dampened with liquid detergent, then rinse. (Do not use harsh or gritty cleaners.)

**Fill Hoses:** Hoses connecting washer to faucet should be replaced every 5 years.

**Exterior:** Immediately wipe off any spills. Wipe with damp cloth. Try not to hit surface with sharp objects.

**Moving and Storage:** Ask the service technician to remove water from drain pump and hoses. Do not store the washer where it will be exposed to the weather.

**Long Vacations:** Be sure water supply is shut off at faucets. Drain all water from hoses if weather will be below freezing.

Safety Instructions

Operating Instructions

Installation Instructions

Troubleshooting Tips

Consumer Support

# Loading and using the washer.



## Fabric Care Labels

Below are fabric care label “symbols” that affect the clothing you will be laundering.

### WASH LABELS

<i>Machine wash cycle</i>						
	Normal	Permanent Press/ wrinkle resistant	Gentle/ delicate	Hand wash	Do not wash	Do not wring
<i>Water temperature</i>						
	Hot (50°C/120°F)		Warm (40°C/105°F)		Cold/cool (30°C/85°F)	

### DRY LABELS

<i>Tumble dry</i>						
	Dry	Normal	Permanent Press/ wrinkle resistant	Gentle/ delicate	Do not tumble dry	Do not dry (used with do not wash)
<i>Heat setting</i>						
	High	Medium	Low	No heat/air		
<i>Special instructions</i>						
	Line dry/ hang to dry	Drip dry	Dry flat	In the shade		



# Installation Instructions

# Washers

WSLP1500 and WSLS1500

*If you have any questions, call 800.GE.CARES (800.432.2737) or visit our Website at: [ge.com](http://ge.com)  
In Canada, call 1.800.561.3344 or visit [GEAppliances.ca](http://GEAppliances.ca)*

## BEFORE YOU BEGIN

Read these instructions completely and carefully.

- **IMPORTANT** – Save these instructions for local inspector's use.
- **IMPORTANT** – Observe all governing codes and ordinances.
- **Note to Installer** – Be sure to leave these instructions with the Consumer.
- **Note to Consumer** – Keep these instructions for future reference.
- **Skill level** – Installation of this appliance requires basic mechanical skills.
- **Completion time** – 1 hour
- Proper installation is the responsibility of the installer.
- Product failure due to improper installation is not covered under the Warranty.
- **Note** – This appliance must be properly grounded, and electrical service to the washer must conform with local codes and ordinances and the latest edition of the National Electrical Code, ANSI/NFPA 70.

## WASHER LOCATION

Washer must be installed on firm flooring to minimize vibration during spin cycles. Concrete flooring is best, but wood base is sufficient providing floor support meets FHA standards. Washer should not be installed on rugs or exposed to the weather.

Install or store where it will not be exposed to temperatures below freezing or exposed to the weather.

## ELECTRICAL

This appliance must be supplied with the voltage and frequency indicated on the rating plate (located on the back of the washer) and connected to an individual, properly grounded branch circuit, protected by a 15- or 20-amp circuit breaker or time-delay fuse.

If the washer is plugged into the dryer's 115-volt outlet, then the dryer needs to be on a dedicated circuit.

## PLUMBING

- **WATER PRESSURE**—Must be 10 p.s.i. minimum to 150 p.s.i. maximum dynamic pressure measured at faucet.
- **WATER TEMPERATURE**—Household water heater should be set to deliver water at 120° to 150°F (50° to 66°C) IN THE WASHER when HOT wash is selected.
- **SHUT-OFF VALVES**—Both hot and cold shut-off valves (faucets) should be supplied.
- **DRAIN**—Water may be drained into a standpipe or set tub. The discharge height **MUST NOT BE LESS THAN 30"** nor more than 8' above the base of the washer. The standpipe must be 1½" minimum inside diameter and must be open to the atmosphere.

## RACK INSTALLATION

- Ensure washer is centered between the rack sides.

## PARTS SUPPLIED

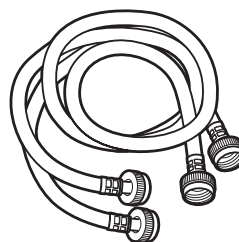

Water Hoses (2)



Rubber Washers (4)

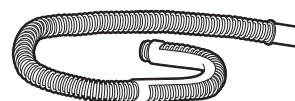

Drain Hose

## TOOLS REQUIRED



Pliers

# Installation Instructions

**⚠ CAUTION:** Before plugging in washer, read the following electrical requirements.

## ELECTRICAL REQUIREMENTS

**⚠ CAUTION:** For personal safety, do not use an extension cord or adapter plug with this appliance.

Do not, under any circumstances, cut or remove the third grounding prong from the power cord. Follow National Electrical Codes or prevailing local codes and ordinances.

This appliance must be supplied with the voltage and frequency indicated on the rating plate (located on the back of the washer) and connected to an individual, properly grounded branch circuit, protected by a 15- or 20-amp circuit breaker or time-delay fuse.

If the electric supply provided does not meet the above requirements, call a licensed electrician.

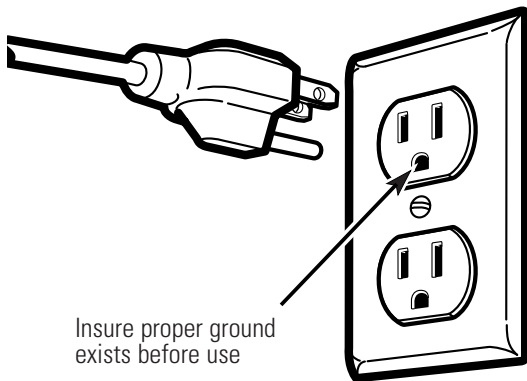

## GROUNDING INSTRUCTIONS

This appliance must be grounded. In the event of a malfunction or breakdown, grounding will reduce the risk of electric shock by providing a path of least resistance for electrical current.

This appliance is equipped with a cord having an equipment grounding conductor and a grounding plug.

The plug must be plugged into an appropriate outlet that is properly installed and grounded in accordance with all local codes and ordinances.

**⚠ DANGER:** Improper connection of the equipment-grounding conductor can result in a risk of electrical shock. Check with a qualified electrician if you are in doubt as to whether the appliance is properly grounded.

Do not modify plug with this appliance; if it will not fit the outlet installed, have a proper outlet installed by a qualified electrician.

## LEVELING THE WASHER— STATIONARY MODELS

Before connecting the hoses, the washer must be level. Leveling locks are located at the bottom front of the left and right sides of the washer.

### 1 MAKE SURE THE WASHER IS IN ITS FINAL LOCATION

### 2 PULL OUT THE LEVELING LOCKS

This releases the spring loaded leveling feet. The washer will automatically level itself.

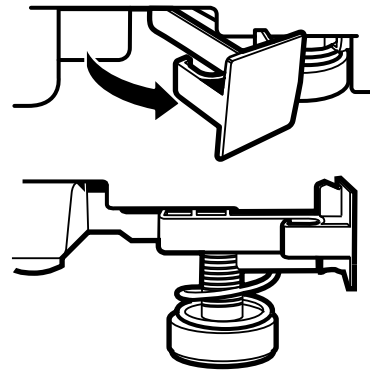

### 3 PUSH THE LEVELING LOCKS BACK IN



Do not kick or step on the leveling locks.

# Installation Instructions

## WASHER CONNECTIONS FOR STATIONARY MODEL WSL1500

**▲ WARNING:** Make sure the washer is unplugged.

### 1 FLUSH WATER LINES

Run some water from the hot and cold faucets to flush the water lines and remove particles that might clog up the water valve screens.

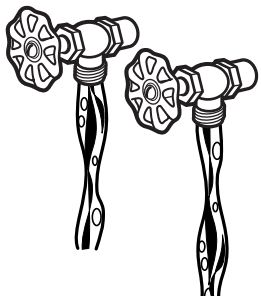

### 2 CONNECT TO WATER LINES

Connect the inlet hose ends to the **HOT** and **COLD** water faucets tightly by hand, then tighten another  $\frac{2}{3}$  turn with pliers. Turn the water on and check for leaks.

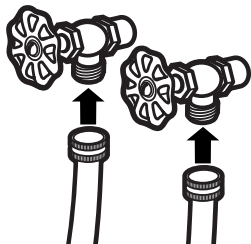

### 3 CAREFULLY MOVE THE WASHER TO ITS FINAL LOCATION

### 4 CONNECT DRAIN HOSE

Form a U shape on the end of the drain hose with the hose pointed toward the drain. Place the hose in a laundry tub or stand pipe and secure it with a cable tie (not included).

**NOTE:** If the drain hose is placed in a stand pipe without forming a U shape, a siphoning action could occur. There must be an air gap around the drain hose. A snug hose fit can also cause a siphoning action.

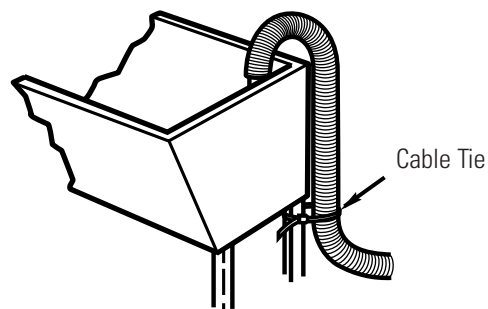

Laundry Tub

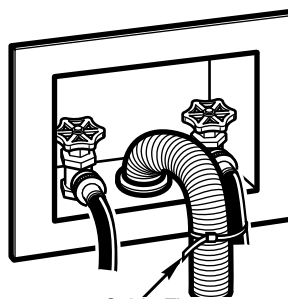

Cable Tie

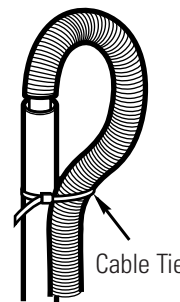

Cable Tie

Stand Pipe

### 5 PLUG THE POWER CORD INTO A GROUNDED OUTLET

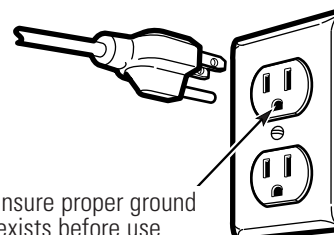

Insure proper ground exists before use

# Installation Instructions

## WASHER CONNECTIONS FOR STATIONARY MODEL WSLS1500

### 6 INSTALLATION CHECKLIST

Before starting the washer, check to make sure:

- Main power is turned on.
- The washer is plugged in.
- The water faucets are turned on.
- The unit is level.
- The drain hose is properly tied up.
- There are no leaks at the faucet, drain line or washer.

### 7 RUN THE WASHER THROUGH A COMPLETE CYCLE

Check for water leaks and proper operation.

### 8 REMOVE THE PROTECTIVE FILM COVERING THE CONTROL PANEL

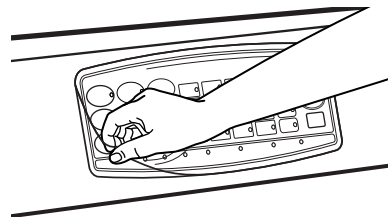

### 9 READ THE REST OF THIS OWNER'S MANUAL

It contains valuable and helpful information that will save you time and money.

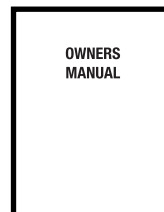

**NOTE:** If your washer does not operate, please review the *Before You Call For Service* section.

## ALCOVE OR CLOSET INSTALLATION

If your washer is approved for installation in an alcove or closet, there will be a label on the back of the machine describing requirements.

- Minimum clearances between washer and adjacent walls or other surfaces are: 0" either side, 2" front, 3" rear.
- Minimum vertical space from floor to overhead shelves, cabinets, ceilings, etc. is 96".
- Closet doors must be louvered or otherwise ventilated and have at least 60 square inches open area for washer only, or if the closet contains both a washer and dryer, doors must contain at least 120 square inches of open area equally distributed.

**NOTE:** The clearances stated on this label are minimums. Consideration must be given to providing adequate clearances for installation and servicing.

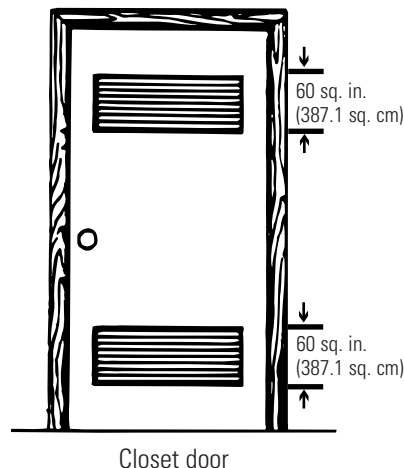

Closet door

# Installation Instructions

## WASHER CONNECTIONS FOR PORTABLE MODEL WSLP1500— ONE-FAUCET CONNECTIONS

Use the hose connector provided with the washer for a one-faucet connection.

### TO CONNECT THE WASHER:

#### 1 REMOVE THE UNI-COUPLE® HOSE FROM INSIDE THE WASHER BASKET

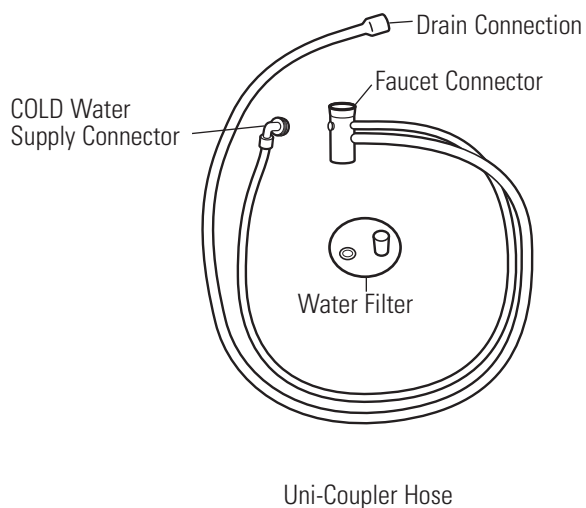

#### 2 CONNECT TO WATER LINE

Attach the hose connector to the faucet adapter by pulling down on the locking collar while lifting up on the connector until it snaps into place. Make sure the water filter provided is in place.

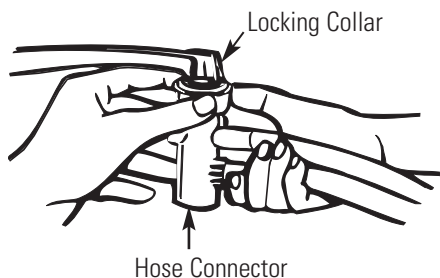

#### 3 CONNECT TO VALVE INLET

Attach the **COLD** water supply connector to the **COLD** water valve inlet (color BLUE). Make sure the washer is inside the connector before tightening.

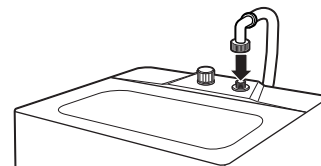

#### 4 TIGHTEN CONNECTOR

Tighten the connector, ensuring the threads are aligned properly for tightest fit. Inspect for kinks or binding of the hose.

**NOTE:** Do not remove the plastic cap from the **HOT** water inlet for uni-coupler connections as leakage may occur.

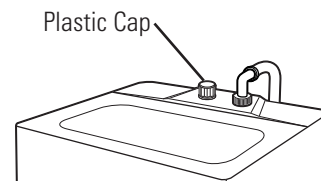

#### 5 CONNECT DRAIN HOSE

Attach the drain hose to the rear of the washer. Install the clamp on the drain hose and tighten to prevent leakage of water.

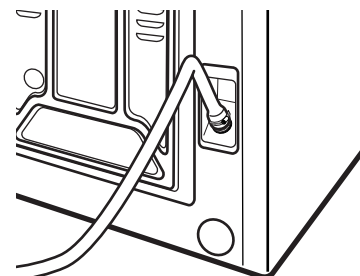

# Installation Instructions

## WASHER CONNECTIONS FOR PORTABLE MODEL WSLP1500— ONE-FAUCET CONNECTIONS (CONT.)

- 6** MAKE SURE THE TEMPERATURE SELECTOR IS SET AT COLD/COLD

- 7** SLOWLY TURN ON THE WATER FAUCET ALL THE WAY TO THE DESIRED TEMPERATURE SETTING

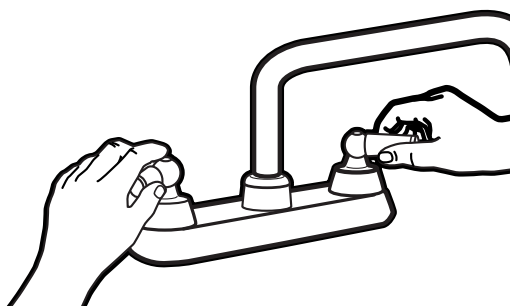

- 9** REMOVE THE PROTECTIVE FILM COVERING THE CONTROL PANEL

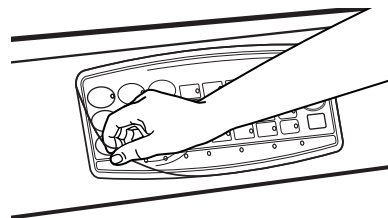

### **10** INSTALLATION CHECKLIST

Before starting the washer, check to make sure:

- Main power is turned on.
- The washer is plugged in.
- The water faucets are turned on.
- The unit is level.
- There are no leaks at the faucet, drain line or washer.

- 8** PLUG THE POWER CORD INTO A 3-PRONG GROUNDED OUTLET

The electrical power cord is on the back of the washer.

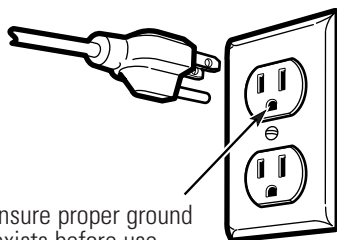

Insure proper ground exists before use

# Installation Instructions

## TO DISCONNECT THE WASHER:

### 1 TURN WATER FAUCET OFF

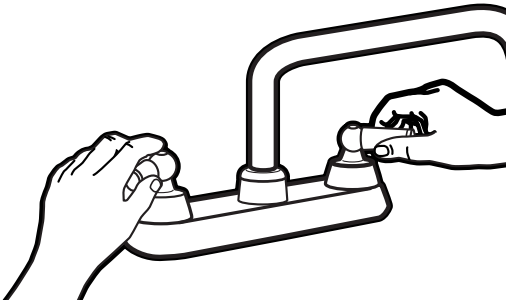

### 2 UNPLUG POWER CORD AND RETURN IT TO THE STORAGE AREA

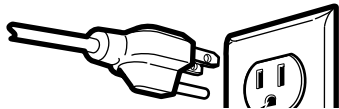

### 3 PRESS THE RED WATER FLOW BUTTON TO RELEASE THE WATER PRESSURE

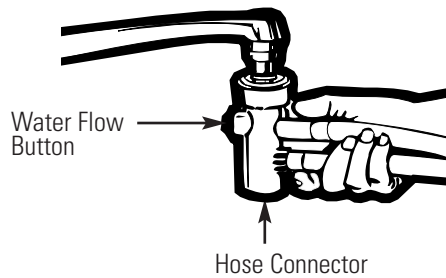

### 4 DISCONNECT FROM WATER LINE

Move the locking collar down and pull the hose connector down to disengage from the faucet adapter.

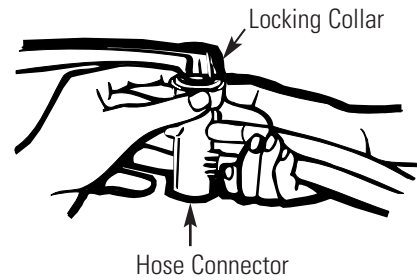

### 5 DRAIN WATER

Drain water from the hoses through the hose connector.

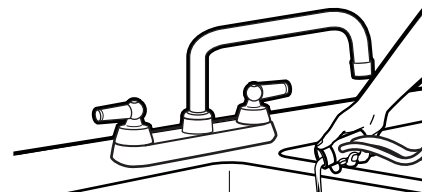

# Installation Instructions

## WASHER CONNECTIONS FOR PORTABLE MODEL WSLP1500— TWO-FAUCET CONNECTIONS

If you have two separate water connections, your washer can be connected to both the hot and cold water faucets. This kit can be purchased from your dealer or from Parts and Accessories. **In the United States**, call 800.626.2002. **In Canada**, consult the yellow pages for your local Camco number.

### TO CONNECT THE WASHER:

#### 1 CONNECT TO WATER LINE

Connect **HOT** and **COLD** water inlet hoses to the **HOT** and **COLD** faucets.

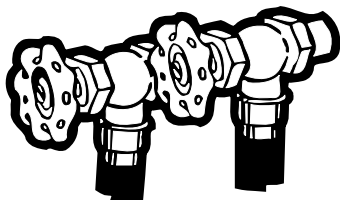

#### 2 CONNECT DRAIN HOSE

Secure the drain hose to the sink or stand pipe.

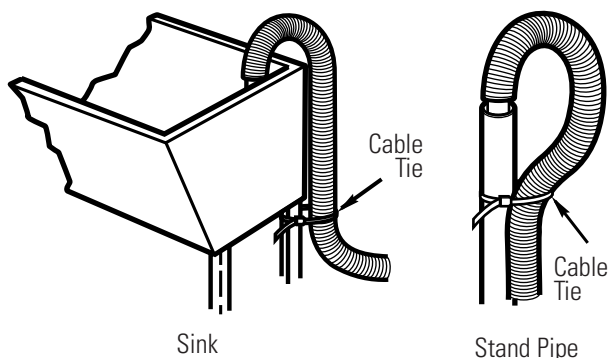

#### 3 PLUG THE POWER CORD INTO A 3-PRONG GROUNDED OUTLET

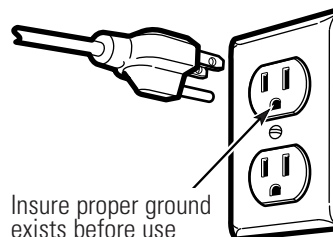

#### 4 INSTALLATION CHECKLIST

Before starting the washer, check to make sure:

- Main power is turned on.
- The washer is plugged in.
- The water faucets are turned on.
- The unit is level.
- The drain hose is properly tied up.
- There are no leaks at the faucet, drain line or washer.

### TO DISCONNECT THE WASHER:

#### 1 TURN WATER FAUCETS OFF

#### 2 UNPLUG POWER CORD AND RETURN IT TO THE STORAGE AREA

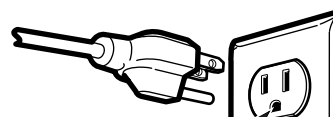

#### 3 DISCONNECT THE DRAIN AND WATER SUPPLY HOSES

Hang them on the storage rack.





*Troubleshooting Tips*  
Save time and money! Review the charts on the following pages first and you may not need to call for service.

## Status Indicators

**IE**

- Press **POWER ON/OFF** and call service.

**FF**

- Indicates washer failed to fill. Ensure wall faucets are on and fill hose is not clogged or kinked.

**dr**

- Indicates water has not drained from washer. Ensure the drain hose is not kinked or connected improperly.

**Ub**

- Indicates the laundry load is unbalanced. Reposition laundry evenly in basket, and ensure washer is level.

**Lo**

- Indicates the lid is open. Close the lid.

**LE**

- Indicates washer has leakage. Check the drain hose connection.

**OE**

- Indicates water has overflowed. Restart after spinning.

## Before you call for service...



### Troubleshooting Tips

WATER	POSSIBLE CAUSES	WHAT TO DO
<i>Too many suds</i>	Type of detergent	<ul style="list-style-type: none"> <li>Switch to HE  detergent.</li> </ul>
	Very soft water	<ul style="list-style-type: none"> <li>Try less detergent.</li> </ul>
	Too much detergent	<ul style="list-style-type: none"> <li>Measure your detergent carefully. Use less soap if you have soft water, a smaller load or a lightly soiled load.</li> </ul>
<i>Water leaks</i>	Fill hoses or drain hose is improperly connected	<ul style="list-style-type: none"> <li>Make sure hose connections are tight at faucets and the washing machine. Make sure the end of the drain hose is correctly inserted and secured to the drain.</li> </ul>
	Household drain may be clogged	<ul style="list-style-type: none"> <li>Check household plumbing. You may need to call a plumber.</li> </ul>
	Constant water pressure to the fill hoses at the water source	<ul style="list-style-type: none"> <li>Tighten hoses at the faucets and turn the water off after each use.</li> <li>Check condition of the fill hoses; they may need replacement after 5 years.</li> </ul>
	Using too much detergent in washer	<ul style="list-style-type: none"> <li>Use less detergent. Use less soap if you have soft water, a smaller load or a lightly soiled load.</li> </ul>
<i>Water temperature is incorrect</i>	Water supply is turned off or improperly connected	<ul style="list-style-type: none"> <li>Turn both hot and cold faucets fully on and make sure hoses are connected to correct faucets.</li> </ul>
	Water valve screens are stopped up	<ul style="list-style-type: none"> <li>Turn off the water source and remove the water connection hoses from the upper back of the washer. Remove screens and use a brush or toothpick to clean the screens in the machine. Reinstall screens, reconnect the hoses and turn the water back on.</li> </ul>
	House water heater is not set properly	<ul style="list-style-type: none"> <li>Make sure house water heater is delivering water at 120°F–140°F (48°C–60°C).</li> </ul>
<i>Water won't drain</i>	Drain hose is kinked or improperly connected	<ul style="list-style-type: none"> <li>Straighten drain hose and make sure washer is not sitting on it.</li> <li>Top of drain outlet should be less than 8 ft. above floor.</li> </ul>

OPERATION	POSSIBLE CAUSES	WHAT TO DO
<i>Washer pauses in cycle</i>	The washer normally pauses between washing steps	
<i>Washer won't operate</i>	Washer is unplugged	• Make sure cord is plugged securely into a working outlet.
	Water supply is turned off	• Turn both hot and cold faucets fully on.
	Controls are not set properly	• Make sure all selections have been made.
	Lid is open	• Close lid and press <b>START/PAUSE</b> .
	Circuit breaker/fuse is tripped/blown	• Check house circuit breakers/fuses. Replace fuses or reset breaker. Washer should have separate outlet.
	Washer has not been turned on	• Press the <b>POWER ON/OFF</b> button.
PERFORMANCE	POSSIBLE CAUSES	WHAT TO DO
<i>Colored spots</i>	Incorrect use of fabric softener	• Check fabric softener package for instructions and follow directions for using dispenser. • Pretreat stain and rewash.
	Dye transfer	• Sort whites or lightly colored items from dark colors.
<i>Grayed or yellowed clothes</i>	Not enough detergent	• Use more detergent (especially with larger loads).
	Hard water	• Use a water conditioner like Calgon brand or install a water softener.
	Water is not hot enough	• Make sure water heater is delivering water at 120°F–140°F (48°C–60°C).
	Washer is overloaded	• Select load size to match clothes load.
	Dye transfer	• Sort clothes by color. If fabric label states <i>wash separately</i> , unstable dyes may be indicated.
<i>Lint or residue on clothes</i>	Clothes are air or line dried	• If you do not dry your clothes with a clothes dryer, your clothes may retain more lint.
	Incorrect sorting	• Separate lint producers from lint collectors.
	Washing too long	• Wash small loads for a shorter time than larger loads.
	Overloading	• Load clothes no higher than the top row of holes in the washer tub. • Make sure load size selector matches clothes load size.
	Incorrect use of fabric softener	• Check fabric softener package for instructions and follow directions for using dispenser.
<i>Pilling</i>	Result of normal wear on poly-cotton blends and fuzzy fabrics	• While this is not caused by the washer, you can slow the pilling process by washing garments inside out.

## Before you call for service...



### Troubleshooting Tips

PERFORMANCE (cont.)	POSSIBLE CAUSES	WHAT TO DO
<i>Snags, holes, tears, rips or excessive wear</i>	Pins, snaps, hooks, sharp buttons, belt buckles, zippers, and sharp objects left in pockets	<ul style="list-style-type: none"> <li>• Fasten snaps, hooks, buttons and zippers.</li> <li>• Remove loose items like pins, objects in pockets and sharp buttons.</li> <li>• Turn knits (which snag easily) inside out.</li> </ul>
	Undiluted chlorine bleach	<ul style="list-style-type: none"> <li>• Check bleach package instructions for proper amount.</li> <li>• Never add undiluted bleach to wash or allow clothes to come in contact with undiluted bleach.</li> </ul>
	Chemicals like hair bleach or dye, permanent wave solution	<ul style="list-style-type: none"> <li>• Rinse items that may have chemicals on them before washing.</li> </ul>
<i>Wrinkling</i>	Improper sorting	<ul style="list-style-type: none"> <li>• Avoid mixing heavy items (like work clothes) with light items (like blouses).</li> <li>• Try a fabric softener.</li> </ul>
	Overloading or incorrect water level	<ul style="list-style-type: none"> <li>• Load your washer so clothes have enough room to move freely.</li> </ul>
	Repeated washing in water that is too hot	<ul style="list-style-type: none"> <li>• Wash in warm or cold water.</li> </ul>
NOISE	POSSIBLE CAUSES	WHAT TO DO
<i>Washer is noisy</i>	Washer is uneven	<ul style="list-style-type: none"> <li>• Level the washer. See <i>Leveling the Washer</i>.</li> </ul>
	Washer load is unbalanced	<ul style="list-style-type: none"> <li>• Press the <b>START/PAUSE</b> button to stop the washer, open the lid and redistribute the load evenly. Close the lid and restart.</li> </ul>
	Washer is sitting too close to wall (causes knocking during cycle)	<ul style="list-style-type: none"> <li>• Pull washer away from the wall; about 4" is needed.</li> </ul>
<i>Dragging noise prior to water filling in the tub</i>	When using the <b>LOAD SENSING</b> feature, the agitator rotates before water fills in the tub	<ul style="list-style-type: none"> <li>• This is normal.</li> </ul>
OTHER	POSSIBLE CAUSES	WHAT TO DO
<i>Labels on the exterior of the washer will not peel off cleanly</i>	Occasionally the adhesive used on the labels does not release cleanly	<ul style="list-style-type: none"> <li>• Use a hair dryer set at the lowest heat setting, directing the air at the label for a short amount of time. This will release the adhesive easily, without damaging the surface of the washer.</li> </ul>

---

Please place in envelope and mail to:  
Veuillez mettre dans une enveloppe et envoyez à :

**OWNERSHIP REGISTRATION  
P.O. BOX 1780  
MISSISSAUGA, ONTARIO  
L4Y 4G1**

**(FOR CANADIAN CONSUMERS ONLY)**

---



For Canadian  
Customers



Pour les  
Consommateurs  
Canadiens

CUT ALONG THIS LINE AND RETURN CARD—THANKS

**OWNERSHIP REGISTRATION CERTIFICATE – FICHE D'INSCRIPTION DU PROPRIÉTAIRE**

Please register your product to enable us to contact you in the remote event a safety notice is issued for this product and to allow for efficient communication under the terms of your warranty, should the need arise.

Veillez enregistrer votre produit afin de nous permettre de communiquer avec vous si jamais un avis de sécurité concernant ce produit était émis et de communiquer facilement avec vous en vertu de votre garantie, si le besoin s'en fait sentir.

REGISTER ON-LINE: <a href="http://www.geappliances.ca">www.geappliances.ca</a>		MAIL TO: <b>P.O. BOX 1780, MISSISSAUGA</b>	
ENREGISTREMENT SUR INTERNET À: <a href="http://www.electromenagersge.ca">www.electromenagersge.ca</a>		POSTER À: <b>ONTARIO, L4Y 4G1</b>	
<input type="checkbox"/> MR./M	<input type="checkbox"/> MRS./MME.	FIRST NAME / PRÉNOM	LAST NAME / NOM
<input type="checkbox"/> MISS/MILLE.	<input type="checkbox"/> MS.		
STREET NO / N° RUE	STREET NAME / RUE		APT. NO / APP./RR#
CITY / VILLE		PROVINCE	POSTAL CODE / POSTAL
AREA CODE / IND. RÉG.	TELEPHONE	E-MAIL	
DID YOU PURCHASE A SERVICE CONTRACT FOR THIS APPLIANCE? AVEZ-VOUS ACHETÉ UN CONTRAT DE SERVICE POUR CET APPAREIL ?		YES / OUI <input type="checkbox"/> NO / NON <input type="checkbox"/>	IF YES / SI OUI: EXPIRATION Y/A M D/J
NAME OF SELLING DEALER / NOM DU MARCHAND		MODEL / MODÈLE	
INSTALLATION DATE / DATE D'INSTALLATION Y/A M D/J		CORRESPONDENCE <input type="checkbox"/> ENGLISH CORRESPONDANCE <input type="checkbox"/> FRANÇAIS	SERIAL / SÉRIE
<input type="checkbox"/> I do not wish to receive any promotional offers regarding this product. <input type="checkbox"/> Je ne désire pas recevoir d'offres promotionnelles concernant ce produit.			

## GE Washer Warranty. (For customers in the U.S.A.)



All warranty service provided by our Factory Service Centers, or an authorized Customer Care® technician. To schedule service, on-line, visit us at [ge.com](http://ge.com), or call 800.GE.CARES (800.432.2737). Please have serial number and model number available when calling for service.

Staple your receipt here.  
Proof of the original purchase date is needed to obtain service under the warranty.

### For The Period Of: We Will Replace:

#### One Year

From the date of the original purchase

**Any part** of the washer which fails due to a defect in materials or workmanship. During this **limited one-year warranty**, GE will also provide, **free of charge**, all labor and related service costs to replace the defective part.

### What Is Not Covered (in the United States):

- Service trips to your home to teach you how to use the product.
- Improper installation, delivery or maintenance.
- Failure of the product if it is abused, misused, or used for other than the intended purpose or used commercially.
- Damage after delivery.
- Replacement of house fuses or resetting of circuit breakers.
- Damage to the product caused by accident, fire, floods or acts of God.
- Incidental or consequential damage caused by possible defects with this appliance.
- Product not accessible to provide required service.

**EXCLUSION OF IMPLIED WARRANTIES—Your sole and exclusive remedy is product repair as provided in this Limited Warranty. Any implied warranties, including the implied warranties of merchantability or fitness for a particular purpose, are limited to one year or the shortest period allowed by law.**

This warranty is extended to the original purchaser and any succeeding owner for products purchased for home use within the USA. If the product is located in an area where service by a GE Authorized Servicer is not available, you may be responsible for a trip charge or you may be required to bring the product to an Authorized GE Service location for service. In Alaska, the warranty excludes the cost of shipping or service calls to your home.

Some states do not allow the exclusion or limitation of incidental or consequential damages. This warranty gives you specific legal rights, and you may also have other rights which vary from state to state. To know what your legal rights are, consult your local or state consumer affairs office or your state's Attorney General.

**Warrantor: General Electric Company. Louisville, KY 40225**

## GE Washer Warranty. *(For customers in Canada)*



All warranty service provided by our Factory Service Centres or an authorized technician. For service, call 1.800.561.3344.

Please have serial number and model number available when calling for service.

### For The Period Of: We Will Replace:

#### One Year

From the date of the original purchase

**Any part** of the washer which fails due to a defect in materials or workmanship. During this **limited one-year warranty**, GE will also provide, **free of charge**, all labour and related service costs to replace the defective part.

### What Is Not Covered (in Canada):

- Service trips to your home to teach you how to use the product.
- Improper installation, delivery or maintenance.
- Failure of the product if it is abused, misused, or used for other than the intended purpose or used commercially.
- Damage after delivery.
- Replacement of house fuses or resetting of circuit breakers.
- Damage to the product caused by accident, fire, floods or acts of God.
- Incidental or consequential damage caused by possible defects with this appliance.
- Product not accessible to provide required service.

**EXCLUSION OF IMPLIED WARRANTIES**—Your sole and exclusive remedy is product repair as provided in this Limited Warranty. Any implied warranties, including the implied warranties of merchantability or fitness for a particular purpose, are limited to one year or the shortest period allowed by law.

This warranty is extended to the original purchaser and any succeeding owner for products purchased for home use within Canada. In-home warranty service will be provided in areas where it is available and deemed reasonable by Mabe to provide.

WARRANTOR IS NOT RESPONSIBLE FOR CONSEQUENTIAL DAMAGES.

Warrantor: MABE CANADA INC.



**Consignes de sécurité** ..... 26, 27

### **Consignes d'utilisation**

Caractéristiques et commandes ... 29, 30

Caractéristiques particulières  
de la laveuse ..... 28

Chargement et utilisation  
de la laveuse ..... 31, 32

### **Instructions d'installation**

Branchements pour  
le modèle fixe ..... 35, 36

Branchements pour le  
modèle portable ..... 37-40

Exigences électriques ..... 34

Exigences d'installation ..... 33

Installation dans une  
alcôve ou dans un placard ..... 36

Instructions de mise à la terre ..... 34

Mise de niveau de la laveuse ..... 34

### **Conseils de dépannage**

Avant d'appeler un technicien .... 41-43

Indicateurs d'état ..... 39

### **Assistance à la clientèle**

Enregistrement du titre  
de propriété ..... 45, 46

Garantie ..... 47

Soutien au consommateur ..... 48

**Inscrivez ici les numéros de  
modèle et de série :**

**#** \_\_\_\_\_

**#** \_\_\_\_\_

Vous les trouverez sur une étiquette  
placée à l'arrière de la laveuse.

# IMPORTANTES CONSIGNES DE SÉCURITÉ.

## VEUILLEZ LIRE TOUTES LES CONSIGNES AVANT UTILISATION.

**⚠ AVERTISSEMENT** Pour votre sécurité, les informations contenues dans ce manuel doivent être suivies afin de minimiser les risques d'incendie ou d'explosion, de chocs électriques et d'éviter les dommages à la propriété, les blessures corporelles voire la mort.

Les instructions contenues dans ce manuel et dans tous les autres documents accompagnant cette laveuse ne couvrent pas toutes les conditions ou situations susceptibles de se produire. Il est important **de faire preuve** de prudence et d'utiliser de bonnes méthodes de sécurité lors de l'installation, l'utilisation et l'entretien de tout appareil électroménager.



### SÉCURITÉ DU CHAUFFE-EAU

Dans certaines conditions, de l'hydrogène gazeux peut être produit dans un chauffe-eau lorsque ce dernier n'a pas été utilisé pendant plus de deux semaines. Dans certaines conditions, l'hydrogène gazeux peut provoquer une explosion.

Si vous n'avez pas utilisé l'eau chaude depuis plus de deux semaines, évitez tout dommage ou blessure en ouvrant tous les robinets d'eau chaude et en les laissant couler pendant quelques minutes. Effectuez ce geste avant d'utiliser tout appareil électroménager branché au système d'eau chaude. Cette procédure simple permet à toute accumulation d'hydrogène gazeux de s'échapper. Comme ce gaz est inflammable, ne fumez pas, n'utilisez pas de flamme vive ou d'appareil électroménager pendant cette procédure.



### INSTALLATION CORRECTE

Cette laveuse doit être correctement installée et positionnée conformément aux Instructions d'Installation avant toute utilisation.

- Installez ou entreposez votre appareil dans un endroit où il ne sera pas exposé au gel ou aux intempéries qui pourraient causer des dommages permanents et annuler la garantie.
- Mettez correctement la laveuse à la terre conformément à tous les codes et règlements en vigueur. Suivez tous les détails donnés dans les Instructions d'Installation.



### VOTRE AIRE DE LESSIVE

- Gardez la zone autour et en dessous de la laveuse propre et exempte de tout matériau combustible tel que des charpies, du papier, des chiffons et des produits chimiques.
- Ne laissez pas la porte de la laveuse ouverte. Une porte ouverte pourrait encourager les enfants à se pendre à la porte ou à grimper à l'intérieur de la machine.
- Une surveillance accrue est nécessaire lors de l'utilisation de cet appareil en présence d'enfants. Ne leur permettez pas de jouer sur le dessus, avec ou dans cette laveuse ou avec tout autre appareil électroménager.



## LORSQUE VOUS UTILISEZ VOTRE LAVEUSE

N'utilisez cet appareil qu'aux fins prévues décrites dans le manuel d'utilisation.

- N'essayez jamais d'ouvrir votre laveuse lorsqu'elle fonctionne. Attendez que la machine soit complètement arrêtée avant d'ouvrir la porte.
- Ne mélangez jamais d'eau de javel avec de l'ammoniaque ou des acides tels que du vinaigre et/ou de l'antirouille. Le mélange des différents produits chimiques peut produire des gaz toxiques pouvant entraîner la mort.
- Ne lavez pas et ne séchez pas des articles ayant été nettoyés, lavés, trempés ou tachés par des substances combustibles ou explosives (telles que la cire, l'huile, la peinture, l'essence, les substances dégraissantes, les solvants de nettoyage à sec, le pétrole, etc...) qui peuvent potentiellement s'enflammer ou exploser. N'ajoutez pas ces substances à l'eau de lavage. N'utilisez pas et ne placez pas ces substances autour de votre laveuse ou de votre sècheuse pendant leur fonctionnement.
- Le processus de lavage peut réduire la résistance aux flammes des tissus. Pour éviter de tels résultats, suivez soigneusement les instructions de lavage et d'entretien données par le fabricant de vêtements.
- Pour réduire le risque de choc électrique, débranchez l'appareil de l'alimentation électrique ou débranchez la laveuse au niveau du panneau de distribution en retirant le fusible ou déclenchant le disjoncteur avant d'entreprendre toute activité d'entretien ou de nettoyage.  
**REMARQUE** : L'action d'appuyer sur la touche power (alimentation) **ne** déconnecte **pas** l'appareil de l'alimentation électrique.
- N'essayez jamais de faire fonctionner cet appareil s'il est endommagé, s'il ne fonctionne pas correctement, s'il est partiellement démonté ou si certaines des pièces sont manquantes ou cassées, y compris si le cordon d'alimentation est endommagé.



## LORSQUE VOUS N'UTILISEZ PAS VOTRE LAVEUSE

- Fermez les robinets d'eau pour réduire la pression dans les tuyaux et les robinets et pour diminuer le risque de fuite en cas de cassure ou de rupture. Vérifiez l'état des tuyaux de remplissage; GE vous recommande de les changer tous les 5 ans.
- Avant de mettre votre laveuse au rebut ou de la mettre hors service, retirez la porte pour éviter que les enfants ne se cachent à l'intérieur.
- N'essayez pas de réparer ou de remplacer une pièce de l'appareil, à moins d'une recommandation précise à cet effet dans ce manuel ou dans des instructions de réparation par l'utilisateur publiées que vous comprenez et pour lesquelles vous possédez les compétences requises.
- Ne modifiez jamais les commandes.



LISEZ ET SUIVEZ SOIGNEUSEMENT  
CES CONSIGNES DE SÉCURITÉ.

**CONSERVEZ CES INSTRUCTIONS**

## Fonctions particulières de la laveuse.

### Avant de mettre la laveuse en marche :

- Chargez le linge dans votre laveuse.
- Ajoutez le détergent et l'adoucissant dans le tiroir distributeur.

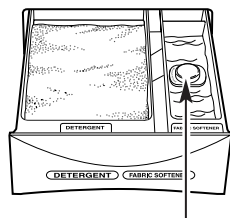

Repère de Remplissage Maximal

### Le tiroir distributeur de détergent et d'adoucissant

Les compartiments pour le détergent et l'adoucissant se vident automatiquement leurs contenus au moment approprié du programme.

#### Utilisation du compartiment à détergent :

Ajoutez le volume mesuré de détergent au compartiment. Assurez-vous que le détergent soit uniformément réparti et que sa surface soit de niveau.

#### Utilisation du compartiment à adoucissant :

N'utilisez que de l'adoucissant liquide. Versez-le dans le compartiment en utilisant la quantité recommandée sur l'emballage.

- Ne remplissez pas le compartiment au dessus du repère de remplissage maximal.
- Ne versez jamais l'adoucissant directement sur les vêtements. Ils pourraient être tachés.

### Nettoyage du tiroir distributeur de détergent et d'adoucissant

1. Enlevez le tiroir en l'ouvrant complètement puis en inclinant l'ouverture avant vers le bas. Retirez le tiroir.
2. Rincez le tiroir à l'eau. Si nécessaire, utilisez un chiffon doux pour essuyer les débris restants.
3. Alignez le tiroir avec l'ouverture puis encastrez-le directement dans la laveuse.

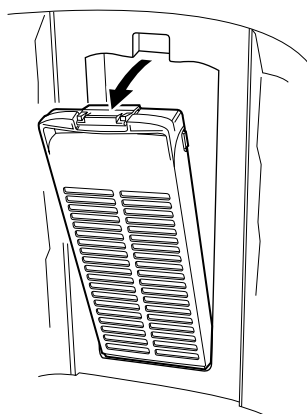

### Filtre à charpie

Une fois par semaine, nettoyez le filtre à charpie sur la paroi intérieure du panier de lavage pour obtenir de meilleurs résultats de filtration.

#### Retrait :

Appuyez sur la languette sur le haut du filtre et tirez.

#### Nettoyage :

Ouvrez le filtre. Nettoyez celui-ci à l'aide d'une brosse à dent.

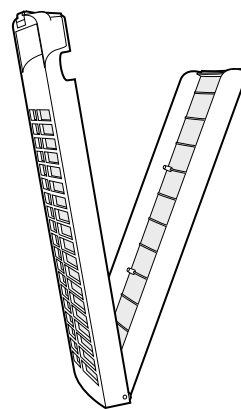

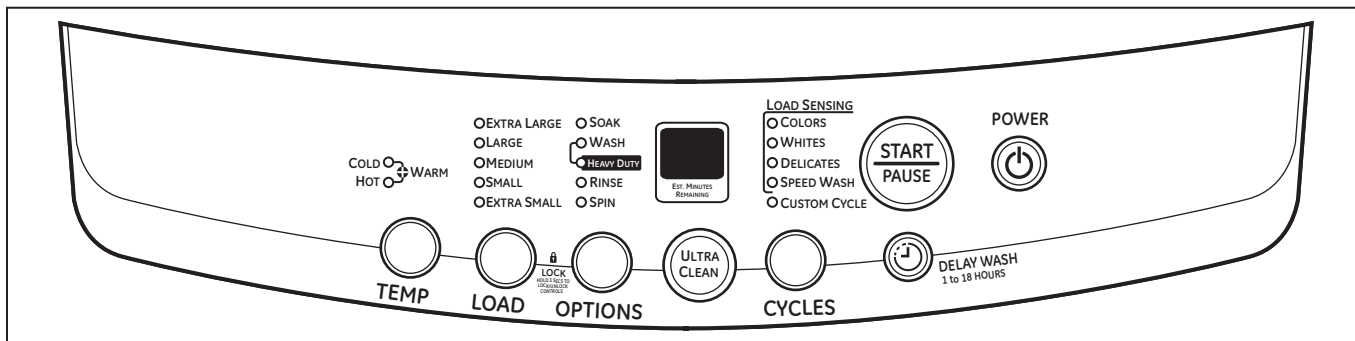

## Avant de mettre la laveuse en marche :

- Chargez le linge dans votre laveuse.
- Ajoutez le détergent et l'adoucissant dans le tiroir distributeur.

## Utilisation de la fonction automatique One-Touch (Commande unique) pour le lavage

START PAUSE

La fonction **LOAD SENSING** (capteur de charge) détecte automatiquement la taille de la brassée, remplit la laveuse avec la quantité appropriée d'eau et calcule le temps de lavage requis pour effectuer le programme.

**REMARQUE :** Lors de l'utilisation de la fonction **LOAD SENSING** (capteur de charge), il est normal de voir la rotation de l'agitateur avant que l'eau ne remplisse la cuve.

Pour choisir la fonction automatique **LOAD SENSING** (capteur de charge), appuyez sur **POWER ON/OFF** (alimentation marche/arrêt)

Le voyant de **COLORS** (couleurs) s'allumera automatiquement à moins que vous ayez choisi un autre programme de **LOAD SENSING** (capteur de charge) tels que **WHITES** (blanc), **DELICATES** (délicat), **SPEED WASH** (lavage rapide), **CUSTOM CYCLE** (programme personnalisé) ou **ULTRA CLEAN** (ultra propre).

Puis, il vous suffit d'appuyer sur **START/PAUSE** (marche/pause).

## Choix de votre propre programme

### 1 POWER ON/OFF (ALIMENTATION MARCHE/ARRÊT)

Appuyer sur le bouton **POWER ON/OFF** (alimentation marche/arrêt) pour allumer le tableau de commandes.

### 2 WASH OPTIONS (OPTIONS DE LAVAGE)

Choisissez les options de lavage que vous souhaitez inclure au programme. Appuyez sur le bouton **WASH OPTIONS** (options de lavage) jusqu'à ce que toutes les options que vous souhaitez inclure soient allumées. Il est possible de sélectionner plus d'une option.

Programme	Soak+Wash +Rinse+Spin	Soak+Wash+Heavy Duty+Rinse+Spin	Wash+Rinse +Spin	Wash+Heavy Duty+Rinse+Spin	Wash +Rinse	Rinse +Spin	Wash Only	Rinse Only	Spin Only
COLORS (Couleurs)	X	X	X	X	X	X	X	X	X
WHITES (Blanc)	X	X	X	X	X	X	X	X	X
DELICATES (Délicat)	X	X	X	X	X	X	X	X	X
SPEED WASH (Lavage rapide)	X	X	X	X	X	X	X	X	X
CUSTOM CYCLE (Programme personnalisé)	X	X	X	X	X	X	X	X	X
ULTRA CLEAN (Ultra propre)			X						

## A propos du réglage des commandes et des indications du tableau.

### 3 LOAD SIZE (TAILLE DE BRASSÉE)

Le niveau d'eau devrait juste recouvrir les vêtements. Adaptez la taille de la brassée en conséquence. Placez les vêtements sans les comprimer en ne dépassant pas la dernière rangée de trous dans le panier de la laveuse.

### 4 WASH CYCLE (PROGRAMMES DE LAVAGE)

Les programmes de lavage contrôlent la durée du processus de lavage. Le tableau ci-dessous vous aidera à sélectionner les **WASH CYCLES** (programmes de lavages) en fonction de vos besoins spécifiques. Une fois le programme sélectionné, la température à laquelle la laveuse est automatiquement réglée par défaut peut être modifiée à la valeur que vous souhaitez.

Températures par défaut de lavage/rinçage

<b>COLORS (Couleurs)</b>	Pour des articles d'entretien facile et ne se froissant pas.	<b>TIÈDE / FROID</b>
<b>WHITES (Blanc)</b>	Pour les articles peu sales à très sales, le linge de maison, les serviettes, les vêtements de jeu et de travail.	<b>CHAUD / FROID</b>
<b>DELICATES (Déliçats)</b>	Pour la lingerie et les textiles fragiles peu sales à sales.	<b>FROID / FROID</b>
<b>SPEED WASH (Lavage rapide)</b>	Pour un ou deux articles peu sales dont on a un besoin urgent.	<b>TIÈDE / FROID</b>
<b>CUSTOM (Personnalisé)</b>	Température de l'eau, volume de brassée, options de lavage manuellement sélectionnés et enregistrés pour une utilisation ultérieure.	<b>TIÈDE / FROID</b>
<b>ULTRA CLEAN (Ultra propre)</b>	Améliorer l'efficacité du détergent en ajoutant l'eau par étape et en diluant progressivement le détergent jusqu'au niveau normal.	<b>TIÈDE / FROID</b>

### 5 TEMP WASH/RINSE (TEMPÉRATURE DE LAVAGE/RINÇAGE)

Choisissez la température de l'eau pour les programmes de lavage et de rinçage. Observez toujours les recommandations indiquées sur les étiquettes d'entretien du fabricant ou ses instructions pour le lavage.

**REMARQUE POUR LES MODÈLES PORTATIFS :** Si l'appareil est raccordé à un robinet unique, réglez le débit d'eau et la température de l'eau au niveau du robinet.

### 6 START/PAUSE (MARCHE/PAUSE)

Appuyez sur la touche **START/PAUSE** (marche/pause) pour démarrer le programme de lavage.

### 7 EST. MINUTES REMAINING (TEMPS RESTANT ESTIMÉ)

Affiche le temps restant pour le programme de lavage. Affiche également les Indications d'état. Se référer à la section *Conseils de dépannage*.

**REMARQUE :** Lorsque le programme est terminé, le tableau de commande s'éteint automatiquement.

# Chargement et utilisation de la laveuse

Observez toujours les recommandations indiquées sur les étiquettes d'entretien du fabricant pour le lavage.

[www.electromenagersge.ca](http://www.electromenagersge.ca)



## Tri des charges de lavage

Couleurs	Saleté	Tissus	Charpie
Blancs	Beaucoup	Délicat	Producteurs de charpie
Clairs	Normal	Soins faciles	Collecteurs de charpie
Foncés	Peu	Cotonnades solides	

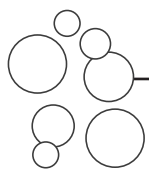

## Utilisation correcte du détergent

Ajoutez le détergent et l'adoucissant avant les vêtements pour que le détergent puisse être vraiment efficace. L'utilisation d'une quantité insuffisante ou trop importante de détergent est une cause courante de problème de lavage.

Vous pouvez utiliser moins de détergent si vous avez une eau douce, une brassée plus petite ou du linge peu sale.

GE recommande l'utilisation de détergent à grande efficacité High Efficiency . Les détergents HE sont formulés pour fonctionner avec des programmes utilisant un faible volume d'eau de lavage et de rinçage. Les détergents HE réduisent les problèmes de moussage trop important associés aux détergents habituels.



## Chargement de la laveuse

Ajouter les articles secs sans les comprimer et sans dépasser la rangée supérieure de trous de la cuve de la laveuse. Lorsque vous placez des articles mouillés dans la laveuse, assurez-vous que le niveau d'eau/de linge est assez élevé pour permettre aux articles de bouger librement. Le niveau d'eau doit juste recouvrir les vêtements. Pour ajouter des articles après la mise en marche de la laveuse, ouvrez le couvercle et ajoutez les articles supplémentaires. Fermez le couvercle. La machine se mettra en marche automatiquement.

- Ne lavez pas les tissus imbibés de substances inflammables (cires, liquides de nettoyage, etc.).
- Lorsque le couvercle est levé, un signal se fait entendre et « Lo » s'affiche à l'écran. L'agitateur de la laveuse ne fonctionne pas quand le couvercle est levé.



## Entretien et nettoyage de la laveuse

**Panier :** Laissez le couvercle ouvert après une lessive pour permettre l'évaporation de l'humidité. Si vous souhaitez nettoyer le panier, utilisez un linge propre et doux légèrement imbibé de détergent liquide, puis rincez. (N'utilisez pas de produits nettoyants abrasifs).

**Tuyaux de remplissage :** Les tuyaux connectant la laveuse au robinet devraient être remplacés tous les cinq ans.

**Extérieur :** Essayez immédiatement tout produit renversé à l'aide d'un chiffon humide. Évitez de frapper la surface avec des objets tranchants.

**Déménagement et entreposage :** Demandez à un réparateur de vidanger l'eau de la pompe et des tuyaux. Entreposez la laveuse à l'abri des intempéries.

**Vacances prolongées :** Coupez l'alimentation en eau au niveau des robinets. Vidangez l'eau des tuyaux en cas de risque de gel.

Mesures de sécurité

Fonctionnement

Installation

Conseils de dépannage

Soutien au consommateur



# Chargement et utilisation de la laveuse.



## Étiquettes de tissus

Les symboles suivants de tissus se trouvent sur les vêtements que vous allez laver.

### Étiquettes de lavage

<b>Cycle de lavage à la machine</b>		Normal		Tissus sans repassage/résistants aux plis		Doux/délicat		Lavage à la main		Ne pas laver		Ne pas essorer
	<b>Température de l'eau</b>											
		Chaud (50°C/120°F)		Tiède (40°C/105°F)		Froide/fraîche (30°C/85°F)						

### Étiquettes de séchage

<b>Séchage par culbutage</b>		Séchage		Normal		Sans repassage/infroissables		Doux/délicat		Ne pas sécher par culbutage		Ne pas sécher (utilisé avec ne pas laver)
	<b>Réglage de chaleur</b>											
		Haut		Moyen		Bas		Pas de chaleur/aération				
<b>Instructions spéciales</b>												
		Sécher en suspendant après essorage		Sécher par égouttage		Sécher à plat		Sécher à l'ombre				



# Instructions d'installation

# Laveuses

WSLP1500 et WSLS1500

Des questions? Appelez le 1.800.561.3344 ou visitez notre site Web à l'adresse : [www.electromenagersge.ca](http://www.electromenagersge.ca)

## AVANT DE COMMENCER

Lisez ces instructions entièrement et attentivement.

- **IMPORTANT** – Conservez ces instructions pour l'inspecteur électrique local.
- **IMPORTANT** – Respectez tous les codes et règlements applicables.
- **Remarque pour l'installateur** – Assurez-vous de remettre ces instructions au client.
- **Remarque pour le client** – Conservez ces instructions pour une future référence.
- **Niveau de compétence** – L'installation de cet appareil demande des connaissances de base en mécanique.
- **Délai d'exécution** – 1 heure
- L'installateur est responsable de l'installation correcte de l'appareil.
- Une panne de cet appareil due à une mauvaise installation n'est pas couverte par la Garantie.
- **Remarque** – Cet appareil doit être correctement mis à la terre. Le branchement électrique de la laveuse doit être conforme aux codes et règlements locaux et à la dernière édition du National Electrical Code, ANSI/NFPA 70.

## EMPLACEMENT DE LA LAVEUSE

La laveuse doit être installée sur un sol stable pour minimiser les vibrations pendant les programmes d'essorage. Les sols en béton sont les plus appropriés, mais un plancher en bois est suffisant à condition que le soubassement de ce plancher respecte les normes FHA. La laveuse ne doit pas être installée sur un tapis ou exposée aux intempéries.

Installez ou rangez votre laveuse où elle ne sera pas exposée au gel ou aux intempéries.

## BRANCHEMENT ELECTRIQUE

Cet appareil doit être alimenté avec la tension et la fréquence indiquées sur la plaque signalétique (située à l'arrière de la laveuse) et raccordé à un circuit d'alimentation individuel, correctement mis à la terre et protégé par un disjoncteur de 15 ou 20 amp ou par un fusible à action différée.

Si la laveuse est branchée dans la prise de 115 volts utilisée pour la sècheuse, cette dernière doit être branchée sur une prise distincte.

## PLOMBERIE

- **PRESSION D'EAU**—La pression dynamique mesurée au robinet doit être comprise entre un minimum de 10 psi et un maximum de 150 psi.
- **TEMPÉRATURE DE L'EAU**— Le chauffe-eau doit être réglé pour alimenter LA LAVEUSE en eau à une température comprise entre 50°C et 66°C (120° et 150°F) lorsque le programme HOT (Chaud) est sélectionné.
- **ROBINETS D'ARRÊT**—Deux robinets d'arrêt (chaud et froid) doivent être disponibles.
- **VIDANGE**—L'eau peut être évacuée vers un tuyau de refoulement ou vers une cuve. La hauteur d'évacuation **NE DOIT PAS ÊTRE INFÉRIEURE À 30 po** ou à plus de 8 pi par rapport à la base de la laveuse. Le tuyau de refoulement doit avoir un diamètre intérieur minimal de 1½ po et être ouvert à l'air libre.

## INSTALLATION SUR ÉTAGÈRE

- Assurez-vous que la laveuse est bien centrée entre les côtés de l'étagère.

## PIÈCES FOURNIES

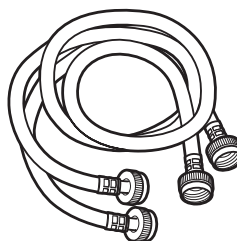

Tuyaux d'eau (2)



Rondelles en caoutchouc (4)

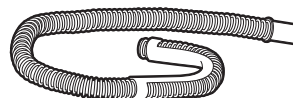

Collier de serrage

## OUTILLAGE NÉCESSAIRE



Pinces

# Instructions d'installation

**▲ MISE EN GARDE :** Avant de brancher la laveuse, veuillez lire les exigences électriques suivantes.

## EXIGENCES ÉLECTRIQUES

**▲ MISE EN GARDE :** Pour la sécurité des personnes, n'utilisez pas de rallonges ou d'adaptateurs avec cet appareil.

Ne coupez pas ou n'enlevez pas, sous aucun prétexte, la troisième broche de mise à la terre du cordon d'alimentation. Veuillez suivre les codes électriques nationaux ou les codes et règlements locaux.

Cet appareil doit être alimenté par la tension et la fréquence indiquées sur la plaque signalétique (située à l'arrière de la laveuse). La laveuse doit être branchée sur une source électrique individuelle, correctement mise à la terre et protégée par un disjoncteur de 15 ou 20 amp ou par un fusible à action différée.

Si l'alimentation électrique n'est pas conforme à ces exigences, appelez un électricien qualifié.

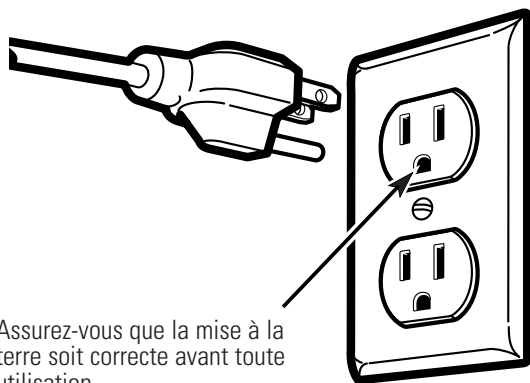

Assurez-vous que la mise à la terre soit correcte avant toute utilisation.

## INSTRUCTIONS DE MISE À LA TERRE

Cet appareil doit être mis à la terre. En cas de mauvais fonctionnement ou de panne, la mise à la terre réduit le risque de choc électrique en fournissant au courant électrique un chemin de moindre résistance.

Cet appareil est équipé d'un cordon, muni d'un conducteur de mise à la terre de l'appareil et d'une fiche de mise à la terre.

La fiche doit être branchée dans une prise appropriée, elle-même correctement installée et raccordée à la terre, conformément à tous les codes et réglementations locales.

**▲ DANGER :** Une connexion incorrecte de ce fil de terre pourrait entraîner un risque de choc électrique. Vérifiez auprès d'un électricien qualifié si vous n'êtes pas sûr que votre appareil soit correctement mis à la terre.

Ne modifiez pas la fiche fournie avec l'appareil ; si celle-ci n'est pas adaptée à la prise existante, faites installer une prise appropriée par un électricien qualifié.

## MISE DE NIVEAU DE LA LAVEUSE—MODÈLES FIXES

Avant de brancher les tuyaux, la laveuse doit être mise de niveau. Les verrous de mise de niveau sont situés sur la partie inférieure avant sur les côtés gauche et droit.

### 1 ASSUREZ-VOUS QUE LA LAVEUSE SE TROUVE À SON EMPLACEMENT FINAL

### 2 TIREZ LES VEROUS DE MISE DE NIVEAU

Ceci libère les pieds de mise de niveau montés sur ressort. La laveuse se mettra de niveau automatiquement.

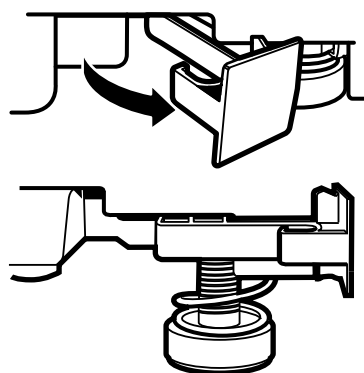

### 3 REPOUSSEZ LES VEROUS DE MISE DE NIVEAU VERS L'INTÉRIEUR

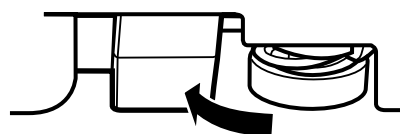

Ne donnez pas de coups de pieds et ne marchez pas sur les verrous de mise de niveau.

## BRANCHEMENTS POUR LE MODÈLE FIXE—WSLS1500

**▲ AVERTISSEMENT :** Assurez-vous que la laveuse est débranchée.

### 1 RINÇAGE DES CONDUITES D'EAU

Faites couler de l'eau des robinets d'eau chaude et froide pour rincer les conduites et éliminer les particules qui pourraient boucher les filtres du robinet.

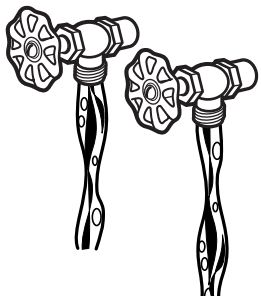

### 2 BRANCHEMENT DES CONDUITES D'EAU

Raccordez les extrémités des conduites d'admission aux robinets d'eau **CHAUDE** et **FROIDE** en serrant à la main, puis en serrant de  $\frac{2}{3}$  de tour à l'aide de pinces. Ouvrez les robinets d'eau pour vérifier l'absence de fuites.

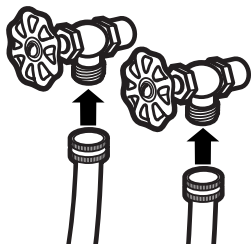

### 3 PLACEZ LA LAVEUSE À SON EMPLACEMENT FINAL AVEC PRÉCAUTION

### 4 BRANCHEMENT DU TUYAU DE VIDANGE

Formez un U à l'extrémité du tuyau de vidange avec le tuyau en direction de l'évacuation. Placez le tuyau dans une cuve de lessivage ou dans un tuyau de refoulement et attachez-le à l'aide d'un collier de serrage.

**REMARQUE :** Si le tuyau de vidange est placé dans un tuyau de refoulement sans faire un U, il est possible d'avoir un effet de siphon. Il doit y avoir un espace rempli d'air autour du tuyau d'évacuation. Un montage serré peut également provoquer un effet de siphon.

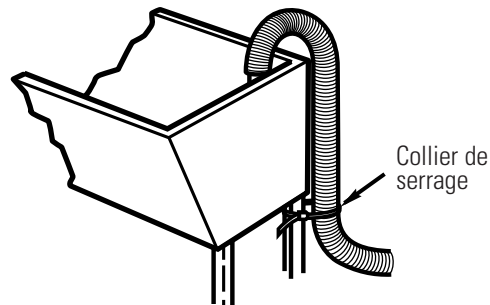

Cuve de lessivage

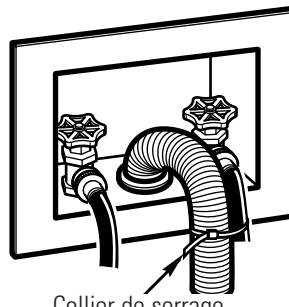

Collier de serrage

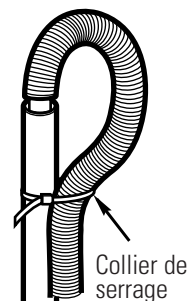

Collier de serrage

Tuyau de refoulement

### 5 BRANCHEMENT DU CORDON D'ALIMENTATION DANS UNE PRISE MISE À LA TERRE

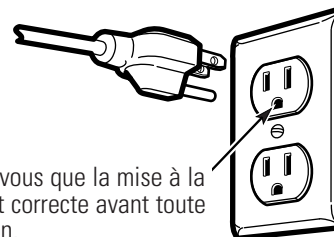

Assurez-vous que la mise à la terre soit correcte avant toute utilisation.

# Instructions d'installation

## BRANCHEMENTS POUR LE MODÈLE FIXE—WSLS1500

### 6 LISTE DE VÉRIFICATION D'INSTALLATION

Avant de mettre la laveuse en marche, vérifiez que :

- L'alimentation principale est connectée.
- La laveuse est branchée.
- Les robinets d'eau sont ouverts.
- L'appareil est de niveau.
- Le tuyau de vidange est correctement fixé.
- Il n'y a pas de fuites au niveau du robinet, de la conduite d'évacuation ou de la laveuse.

### 7 FAITES FAIRE UN CYCLE COMPLET À LA LAVEUSE

Vérifiez le fonctionnement et l'absence de fuites.

### 8 RETIREZ LA PELLICULE DE PROTECTION COUVRANT LE TABLEAU DE COMMANDES

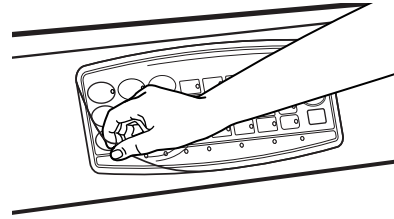

### 9 LISEZ LE RESTE DE CE MANUEL D'UTILISATION

Il contient des informations importantes et utiles qui peuvent vous faire économiser du temps et de l'argent.

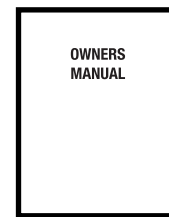

**REMARQUE :** Si votre laveuse ne fonctionne pas, veuillez vous référer à la section *Avant d'appeler un réparateur*.

## INSTALLATION DANS UNE ALCÔVE OU DANS UN PLACARD

Si votre laveuse est homologuée pour une installation dans une alcôve ou un placard, une étiquette sera apposée à l'arrière de la laveuse décrivant les exigences.

- Les espaces minimaux entre la laveuse et les murs adjacents ou autres surfaces sont les suivants : 0 po de chaque côté, 2 po à l'avant et 3 po à l'arrière.
- L'espace minimal vertical entre le sol et les étagères supérieures, les placards, le plafond etc. est de 96 po.
- Les portes du placard doivent être équipées de persiennes ou d'un autre système de ventilation. Elle doivent comporter une ouverture de 60 pouces carrés pour la laveuse uniquement ou si le placard doit contenir la laveuse et la sècheuse, les portes doivent disposer d'une ouverture minimale de 120 pouces carrés répartis uniformément.

**REMARQUE :** Seuls les espaces minimaux sont mentionnés sur cette étiquette. Il est important de prévoir suffisamment d'espace pour l'installation et l'entretien.

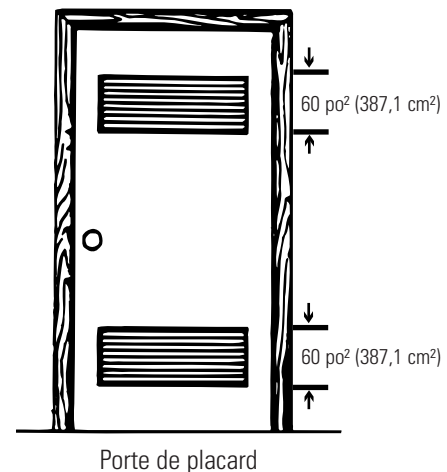

Porte de placard

# Instructions d'installation

## BRANCHEMENTS POUR LE MODÈLE PORTATIF WSLP1500— ROBINET UNIQUE

Utilisez le raccord de tuyau fourni avec la laveuse pour effectuer le branchement à un robinet unique.

### BRANCHEMENT DE LA LAVEUSE :

#### 1 RETIREZ LE TUYAU UNI-COUPLE® DE L'INTÉRIEUR DU PANIER DE LA LAVEUSE

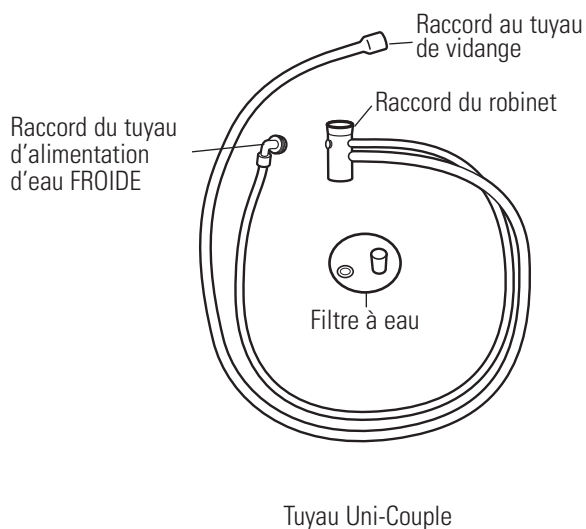

#### 2 BRANCHEMENT À LA CONDUITE D'EAU

Fixez le raccord du tuyau à l'adaptateur du robinet en tirant le collier de verrouillage vers le bas tout en soulevant le raccord jusqu'à ce qu'il s'enclenche. Assurez-vous que le filtre fourni est en place.

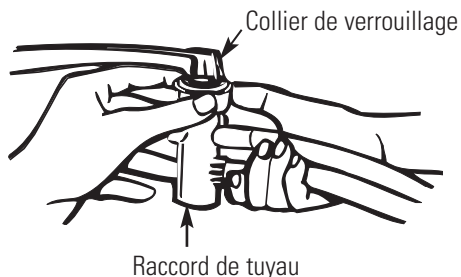

#### 3 BRANCHEMENT À L'ORIFICE D'ADMISSION DE LA SOUPAPE

Fixez le raccord du tuyau d'alimentation en eau FROIDE à l'orifice d'admission d'eau FROIDE (couleur bleue). Assurez-vous que la rondelle est à l'intérieur du raccord avant de serrer.

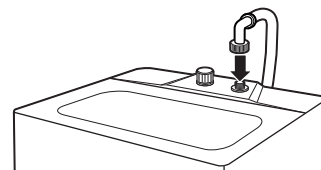

#### 4 SERREZ LE RACCORD

Serrez le raccord en vous assurant que le filetage est correctement aligné pour assurer une bonne jonction. Vérifiez que le tuyau ne soit pas entortillé ou coincé.

**REMARQUE :** Ne retirez pas le bouchon en plastique de l'admission d'eau **CHAUDE** pour les branchements uni-couple, une fuite pourrait subvenir dans le cas contraire.

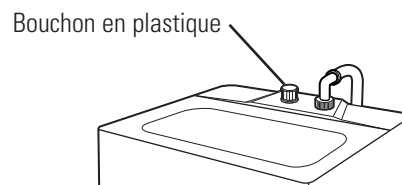

#### 5 BRANCHEMENT DU TUYAU DE VIDANGE

Fixez le tuyau de vidange à l'arrière de la laveuse. Placez la bride sur le tuyau vidange et serrez pour éviter toute fuite d'eau.

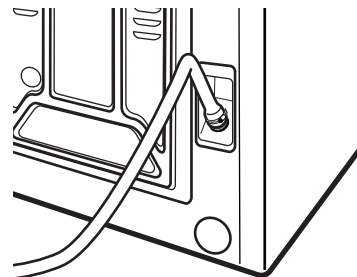

## BRANCHEMENTS POUR LE MODÈLE PORTATIF WSLP1500— ROBINET UNIQUE (SUITE)

- 6** ASSUREZ-VOUS QUE LE SÉLECTEUR DE TEMPÉRATURE EST RÉGLÉ SUR FROID/FROID.

- 7** OUVREZ LENTEMENT LE ROBINET SUR TOUTE SA COURSE JUSQU'AU RÉGLAGE DE TEMPÉRATURE SOUHAITÉ

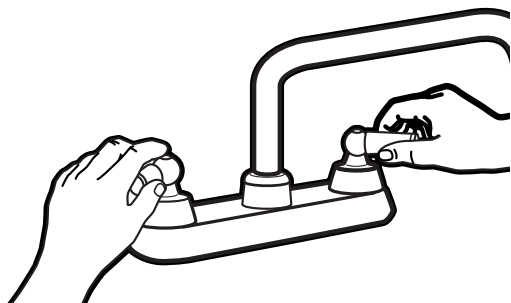

- 8** BRANCHEZ LE CORDON D'ALIMENTATION DANS UNE PRISE À 3 BROCHES AVEC MISE À LA TERRE

Le cordon d'alimentation se trouve à l'arrière de la laveuse.

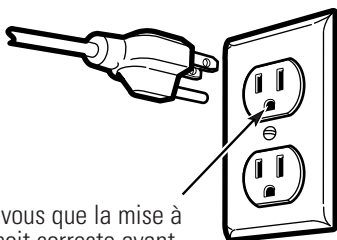

Assurez-vous que la mise à la terre soit correcte avant toute utilisation.

- 9** RETIREZ LA PELLICULE DE PROTECTION COUVRANT LE TABLEAU DE COMMANDES

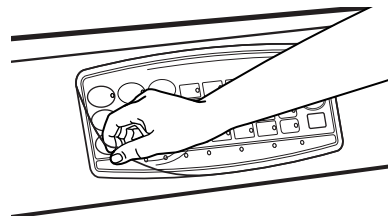

- 10** LISTE DE VÉRIFICATION D'INSTALLATION

Avant de mettre la laveuse en marche, vérifiez que :

- L'alimentation principale est connectée.
- La laveuse est branchée.
- Les robinets d'eau sont ouverts.
- L'appareil est de niveau.
- Il n'y a pas de fuites au niveau du robinet, de la conduite d'évacuation ou de la laveuse.

# Instructions d'installation

## POUR DÉBRANCHER LA LAVEUSE :

### 1 FERMEZ LE ROBINET

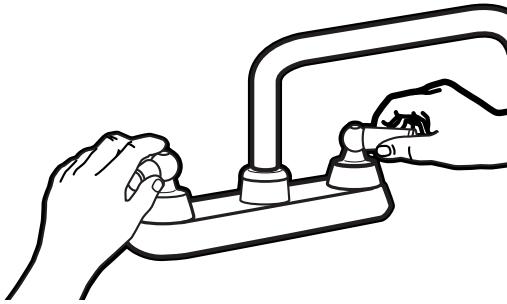

### 2 DÉBRANCHEZ LE CORDON D'ALIMENTATION ET REPLACEZ-LE DANS SON LOGEMENT

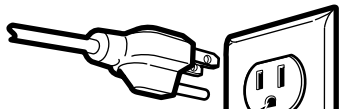

### 3 APPUYEZ SUR LE BOUTON ROUGE DE CONTRÔLE DU DÉBIT POUR LIBÉRER LA PRESSIION DE L'EAU

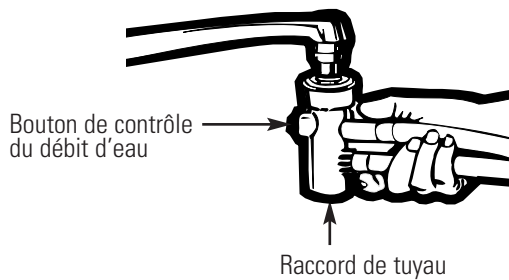

### 4 DÉBRANCHEZ LA CONDUITE D'EAU

Déplacez le collier de verrouillage et tirez le raccord du tuyau vers le bas pour dégager l'adaptateur du robinet.

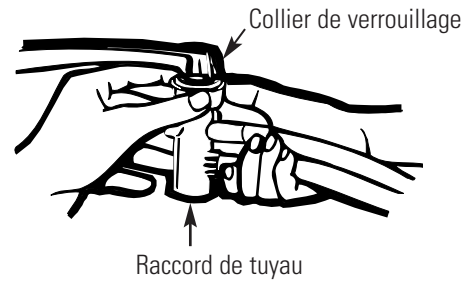

### 5 VIDANGE DE L'EAU

Vidangez l'eau contenue dans les tuyaux par le raccord de tuyau.

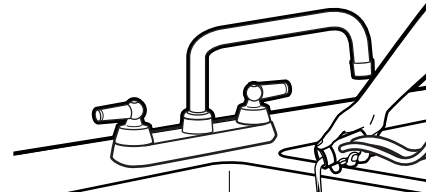



# Instructions d'installation

## BRANCHEMENTS POUR LE MODÈLE PORTATIF WSLP1500— RACCORD À 2 ROBINETS

Si vous disposez de deux branchements distincts à la conduite d'eau, votre laveuse peut être branchée aux deux robinets d'eau chaude et froide. L'équipement nécessaire peut être acheté chez votre revendeur ou dans notre service de Pièces Détachées et Accessoires. **Aux Etats-Unis**, appelez le 800.626.2002. **Au Canada**, consultez les pages jaunes pour trouver le numéro de téléphone de votre dépositaire Camco.

### BRANCHEMENT DE LA LAVEUSE :

#### 1 BRANCHEMENT À LA CONDUITE D'EAU

Branchez les tuyaux d'admission d'eau **CHAUDE** et **FROIDE** aux robinets d'eau **CHAUDE** et **FROIDE**.

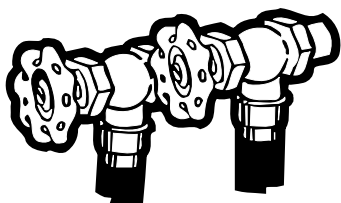

#### 2 BRANCHEMENT DU TUYAU DE VIDANGE

Fixez le tuyau de vidange à l'évier ou au tuyau de refoulement.

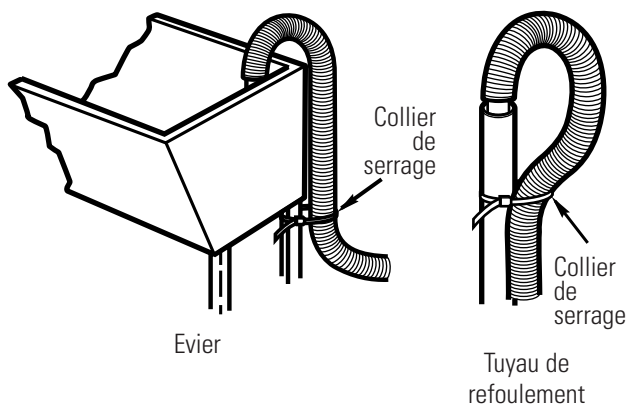

#### 3 BRANCHEZ LE CORDON D'ALIMENTATION DANS UNE PRISE À 3 BROCHES AVEC MISE À LA TERRE

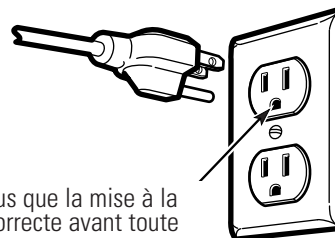

Assurez-vous que la mise à la terre soit correcte avant toute utilisation.

#### 4 LISTE DE VÉRIFICATION D'INSTALLATION

Avant de mettre la laveuse en marche, vérifiez que :

- L'alimentation principale est connectée.
- La laveuse est branchée.
- Les robinets d'eau sont ouverts.
- L'appareil est de niveau.
- Le tuyau de vidange est correctement fixé.
- Il n'y a pas de fuites au niveau du robinet, de la conduite d'évacuation ou de la laveuse.

### POUR DÉBRANCHER LA LAVEUSE :

#### 1 FERMEZ LES ROBINETS

#### 2 DÉBRANCHEZ LE CORDON D'ALIMENTATION ET REPLACEZ-LE DANS SON LOGEMENT

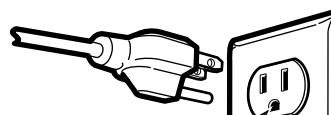

#### 3 DÉBRANCHEZ LE TUYAU DE VIDANGE ET LE TUYAU D'ALIMENTATION D'EAU

Suspendez-les à l'étagère de rangement.





Conseils de dépannage—Économisez du temps et de l'argent!  
Consultez d'abord les tableaux qui suivent et vous pourrez  
peut-être éviter de faire appel à un réparateur.

## Indicateurs d'état

**IE**

- Appuyez sur **POWER ON/OFF** (alimentation marche/arrêt) et appelez un technicien.

**FF**

- Indique que la laveuse ne se remplit pas. Assurez-vous que tous les robinets sont ouverts et que le tuyau de remplissage n'est pas bouché ou entortillé.

**dr**

- Indique que l'eau ne se vidange pas de la laveuse. Assurez-vous que le tuyau de vidange n'est pas entortillé ou mal branché.

**Ub**

- Indique que la brassée est mal équilibrée. Répartissez le linge uniformément dans le panier et assurez-vous que la laveuse est de niveau.

**Lo**

- Indique que le couvercle est ouvert. Fermez le couvercle.

**LE**

- Indique que la laveuse a une fuite Vérifiez le branchement du tuyau de vidange.

**OE**

- Indique que l'eau a débordé. Redémarrez après essorage.

## Avant d'appeler un réparateur...



Conseils de dépannage

EAU	CAUSES POSSIBLES	QUE FAIRE
<i>Moussage excessif</i>	Type de détergent	<ul style="list-style-type: none"> <li>• Adoptez un détergent .</li> </ul>
	Eau très douce	<ul style="list-style-type: none"> <li>• Utilisez moins de détergent.</li> </ul>
	Trop de détergent	<ul style="list-style-type: none"> <li>• Mesurez soigneusement votre détergent. Utilisez moins de détergent si vous avez une eau douce, une brassée plus petite ou du linge peu sale.</li> </ul>
<i>Fuites d'eau</i>	Les tuyaux de remplissage ou de vidange sont mal branchés	<ul style="list-style-type: none"> <li>• Assurez-vous que les branchements soient bien serrés au niveau des robinets et de la laveuse. Assurez-vous que l'extrémité du tuyau de vidange est correctement insérée et fixée à l'évacuation.</li> </ul>
	La canalisation d'évacuation du domicile est peut être bouchée	<ul style="list-style-type: none"> <li>• Vérifiez la plomberie du domicile. Vous aurez peut-être besoin d'appeler un plombier.</li> </ul>
	Pression d'eau constante vers les tuyaux de remplissage	<ul style="list-style-type: none"> <li>• Resserrez les tuyaux au niveau des robinets et fermez les robinets après chaque utilisation.</li> <li>• Vérifiez l'état des tuyaux de remplissage, ils ont peut être besoin d'être remplacé après 5 ans.</li> </ul>
	Utilisation d'une trop grande quantité de détergent dans la laveuse	<ul style="list-style-type: none"> <li>• Utilisez moins de détergent. Utilisez moins de détergent si vous avez une eau douce, une brassée plus petite ou du linge peu sale.</li> </ul>
<i>La température de l'eau est incorrecte</i>	L'alimentation en eau est fermée ou branchée incorrectement	<ul style="list-style-type: none"> <li>• Ouvrez complètement les robinets d'eau chaude et froide et assurez vous que les tuyaux soient branchés aux bons robinets.</li> </ul>
	Les filtres des soupapes sont obstrués	<ul style="list-style-type: none"> <li>• Fermez le robinet et retirez les raccords de tuyaux à l'arrière supérieur de la laveuse. Retirez les filtres et nettoyez-les à l'aide d'une brosse ou d'un cure-dent. Remontez les filtres, rebranchez les tuyaux et ouvrez les robinets.</li> </ul>
	Le chauffe-eau n'est pas réglé correctement	<ul style="list-style-type: none"> <li>• Assurez-vous que le chauffe-eau produit une eau à une température variant de 48 à 60°C (120 à 140°F).</li> </ul>
<i>La laveuse ne se vidange pas</i>	Le tuyau de vidange est entortillé ou mal branché	<ul style="list-style-type: none"> <li>• Redressez le tuyau de vidange et assurez-vous que la laveuse ne soit pas posée dessus.</li> <li>• La partie supérieure du tuyau de vidange doit être à moins de 8 pieds du sol.</li> </ul>

FONCTIONNEMENT	CAUSES POSSIBLES	QUE FAIRE
<i>La laveuse s'arrête en cours de programme</i>	Il est normal que la laveuse fasse une pause entre deux différentes étapes du lavage	
<i>La laveuse ne fonctionne pas</i>	La laveuse est débranchée	• Assurez-vous que le cordon est bien branché dans la prise de courant.
	Les robinets sont fermés	• Ouvrez complètement les robinets d'eau chaude et froide.
	Les commandes ne sont pas bien réglées	• Assurez-vous d'avoir fait toutes les sélections.
	Le couvercle est ouvert	• Fermez le couvercle et appuyez sur <b>START/PAUSE</b> (Marche/pause).
	Le disjoncteur est déclenché ou le fusible est grillé	• Vérifiez le disjoncteur et les fusibles du domicile. Remplacez les fusibles ou enclenchez le disjoncteur. La laveuse doit être branchée à une prise séparée.
	La laveuse n'a pas été mise en marche	• Appuyez sur la bouton <b>POWER ON/OFF</b> (alimentation marche/arrêt).
PERFORMANCE	CAUSES POSSIBLES	QUE FAIRE
<i>Taches de couleurs</i>	Mauvaise utilisation de l'adoucissant	• Vérifiez les instructions sur la bouteille d'adoucissant et suivez les instructions d'utilisation du distributeur. • Prétraitez la tache et relavez l'article.
	Transfert de couleur	• Triez les articles blancs et de couleur claire des articles de couleur foncée.
<i>Vêtements grisâtres ou jaunis</i>	Pas assez de détergent	• Utilisez plus de détergent (surtout pour les brassées plus volumineuses).
	Eau dure	• Utilisez un adoucisseur de type Calgon ou installez un adoucisseur d'eau.
	L'eau n'est pas assez chaude	• Assurez-vous que le chauffe-eau produit une eau à une température de 48 à 60°C (120 à 140°F).
	La laveuse est trop chargée	• Choisissez le type de brassée en fonction de la brassée de vêtements.
<i>Charpie ou résidu sur les vêtements</i>	Transfert de couleur	• Triez les vêtements par couleur. Si l'étiquette de votre vêtement indique que celui-ci doit être <i>lavé séparément</i> , les couleurs ne sont peut-être pas stables.
	Les vêtements sont séchés à l'air ou sur une corde à linge	• Si vous ne séchez pas votre linge dans une sècheuse, celui-ci peut retenir plus de charpie.
	Tri incorrect	• Séparez le linge produisant de la charpie de celui qui la recueille.
	Le lavage est trop long	• Lavez les petites brassées pendant un durée plus courte que pour les brassées plus volumineuses.
	Surcharge	• Le niveau des vêtements ne doit pas dépasser la dernière rangée de trous dans le panier de la laveuse. • Réglez le sélecteur de brassée en fonction de votre brassée de vêtements.
<i>Boulochage</i>	Mauvaise utilisation de l'adoucissant	• Vérifiez les instructions sur la bouteille d'adoucissant et suivez les instructions d'utilisation du distributeur.
	Usure normale des tissus en coton et polyester et des tissus duveteux	• Même si ce problème n'est pas provoqué par la laveuse, vous pouvez l'atténuer en lavant les vêtements à l'envers.

## Avant d'appeler un réparateur...

PERFORMANCE (suite)	CAUSES POSSIBLES	QUE FAIRE
<i>Fils tirés, trous, accrocs, déchirures ou usure excessive</i>	Épingles, boutons-pression, crochets, boutons acérés, boucles de ceinture, fermetures éclair et objets pointus laissés dans les poches	<ul style="list-style-type: none"> <li>• Fermez les boutons-pression et les fermetures éclair et attachez les boutons et les crochets.</li> <li>• Enlevez les articles lâches tels que les épingles, les objets dans les poches et les boutons acérés.</li> <li>• Retournez les vêtements en maille (ceux dont les fils se tirent facilement).</li> </ul>
	Eau de javel non diluée	<ul style="list-style-type: none"> <li>• Vérifiez la quantité à utiliser sur l'emballage.</li> <li>• N'ajoutez jamais d'eau de javel non diluée dans la laveuse ou sur les vêtements.</li> </ul>
	Produits chimiques tels que décolorants capillaires, teintures ou solutions pour permanente	<ul style="list-style-type: none"> <li>• Rincez les articles souillés par ces produits avant de les laver.</li> </ul>
<i>Faux plis</i>	Tri incorrect	<ul style="list-style-type: none"> <li>• Évitez de mélanger de articles lourds (vêtements de travail par exemple) avec des articles légers (chemisiers par exemple).</li> <li>• Essayez d'utiliser un assouplissant.</li> </ul>
	Surcharge ou niveau d'eau incorrect	<ul style="list-style-type: none"> <li>• Chargez votre laveuse de façon à ce que les vêtements aient suffisamment de place pour bouger librement.</li> </ul>
	Lavages répétés dans une eau trop chaude	<ul style="list-style-type: none"> <li>• Lavez le linge dans une eau tiède ou froide.</li> </ul>
BRUIT	CAUSES POSSIBLES	QUE FAIRE
<i>La laveuse est bruyante</i>	La laveuse n'est pas de niveau	<ul style="list-style-type: none"> <li>• Mettez la laveuse de niveau. Reportez-vous à la section <i>Mise de niveau de la laveuse</i>.</li> </ul>
	La brassée est déséquilibrée	<ul style="list-style-type: none"> <li>• Appuyez sur le bouton <b>START/PAUSE</b> (marche/pause) pour arrêter la laveuse, ouvrez le couvercle et répartissez à nouveau la brassée. Fermez le couvercle et redémarrez la laveuse.</li> </ul>
	La laveuse est trop près du mur (cognements contre le mur lors des programmes)	<ul style="list-style-type: none"> <li>• Eloignez la laveuse du mur d'environ 4 po.</li> </ul>
<i>Bruit de raclement avant le remplissage de la cuve</i>	Lors de l'utilisation de la fonction LOAD SENSING (Capteur de charge), l'agitateur tourne avant que l'eau ne remplisse la cuve	<ul style="list-style-type: none"> <li>• C'est normal.</li> </ul>
AUTRE	CAUSES POSSIBLES	QUE FAIRE
<i>Les étiquettes apposées sur l'extérieur de la laveuse ne s'enlèvent pas proprement</i>	L'adhésif utilisé sur les étiquettes ne s'enlève pas toujours facilement	<ul style="list-style-type: none"> <li>• Utilisez un séchoir à cheveux réglé à la température la plus basse en dirigeant l'air chaud vers l'étiquette pendant quelques instants. Vous pourrez ensuite enlever l'adhésif sans endommager la surface de la laveuse.</li> </ul>

---

Please place in envelope and mail to:  
Veuillez mettre dans une enveloppe et envoyez à :

**OWNERSHIP REGISTRATION  
P.O. BOX 1780  
MISSISSAUGA, ONTARIO  
L4Y 4G1**

**(FOR CANADIAN CONSUMERS ONLY)**

---



For Canadian  
Customers



Pour les  
Consommateurs  
Canadiens

CUT ALONG THIS LINE AND RETURN CARD—THANKS

OWNERSHIP REGISTRATION CERTIFICATE – FICHE D'INSCRIPTION DU PROPRIÉTAIRE					
Please register your product to enable us to contact you in the remote event a safety notice is issued for this product and to allow for efficient communication under the terms of your warranty, should the need arise.			Veuillez enregistrer votre produit afin de nous permettre de communiquer avec vous si jamais un avis de sécurité concernant ce produit était émis et de communiquer facilement avec vous en vertu de votre garantie, si le besoin s'en fait sentir.		
REGISTER ON-LINE:		<a href="http://www.geappliances.ca">www.geappliances.ca</a>		MAIL TO: <b>P.O. BOX 1780, MISSISSAUGA ONTARIO, L4Y 4G1</b>	
ENREGISTREMENT SUR INTERNET À:		<a href="http://www.electromenagersge.ca">www.electromenagersge.ca</a>		POSTER À:	
<input type="checkbox"/> MR./M	<input type="checkbox"/> MRS./MME	FIRST NAME / PRÉNOM		LAST NAME / NOM	
<input type="checkbox"/> MISS/MILLE	<input type="checkbox"/> MS.				
STREET NO / N° RUE		STREET NAME / RUE			APT. NO / APP. / RR#
CITY / VILLE			PROVINCE	POSTAL CODE / POSTAL	
AREA CODE / IND. RÉG.	TELEPHONE	E-MAIL			
DID YOU PURCHASE A SERVICE CONTRACT FOR THIS APPLIANCE? AVEZ-VOUS ACHETÉ UN CONTRAT DE SERVICE POUR CET APPAREIL ?			YES / OUI <input type="checkbox"/>	IF YES / SI OUI: EXPIRATION	
			NO / NON <input type="checkbox"/>	Y/A	M D/J
NAME OF SELLING DEALER / NOM DU MARCHAND			MODEL / MODÈLE		
INSTALLATION DATE / DATE D'INSTALLATION Y/A M D/J		CORRESPONDENCE	<input type="checkbox"/> ENGLISH		
		CORRESPONDANCE	<input type="checkbox"/> FRANÇAIS	SERIAL / SÉRIE	
<input type="checkbox"/> I do not wish to receive any promotional offers regarding this product. <input type="checkbox"/> Je ne désire pas recevoir d'offres promotionnelles concernant ce produit.					

# Garantie de laveuse GE.



Tout le service sous garantie est fourni par nos Centres de service de fabrique ou par un technicien autorisé. Pour le service, appelez le 1.800.561.3344.

Veillez fournir le numéro de série et le numéro de modèle lorsque vous appelez pour obtenir le service.

## Pour une période de : **Nous remplacerons :**

**Un an**  
À partir de la date  
de l'achat original

**Toute pièce** de la laveuse qui tombe en panne à cause d'un vice de matériau ou de main-d'œuvre. Pendant cette **garantie limitée d'un an**, GE fournit également, **gratuitement**, tous les frais de main-d'œuvre et de services connexes pour remplacer la pièce défectueuse.

## Ce qui n'est pas couvert (au Canada) :

- Les frais de déplacements à votre maison pour vous apprendre à utiliser votre produit.
- Une mauvaise installation, livraison ou entretien.
- Une panne du produit si celui-ci est maltraité, mal utilisé ou utilisé à des fins autres que celles auxquelles il est destiné, ou utilisé commercialement.
- Des dommages après la livraison.
- Le remplacement de fusibles de la maison ou la remise en marche d'un disjoncteur.
- Des dommages au produit causés par un accident, un incendie, une inondation ou une catastrophe naturelle.
- Tout dommage indirect ou consécutif causé par des pannes possibles de cet appareil électroménager.
- Le service s'il est impossible d'avoir accès au produit pour ce faire.

**EXCLUSION DE GARANTIES IMPLICITES** – Votre seul et unique recours est la réparation du produit selon les dispositions de cette Garantie limitée. Toutes les garanties implicites, incluant les garanties de commercialité et d'adéquation à un usage spécifique, sont limitées à une année ou à la période la plus courte autorisée par la législation.

Cette garantie est offerte à l'acheteur initial, ainsi qu'à tout propriétaire subséquent d'un produit acheté en vue d'une utilisation domestique au Canada. Le service à domicile en vertu de la garantie sera fourni dans les régions où il est disponible et où Mabe estime raisonnable de le fournir.

LE GARANT N'EST PAS RESPONSABLE DES DOMMAGES INDIRECTS.

Garant : MABE CANADA INC.

## Soutien au consommateur.

---



### Site Web appareils électroménagers GE [www.electromenagersge.ca](http://www.electromenagersge.ca)

Vous avez une question ou vous avez besoin d'aide pour votre appareil électroménager? Contactez-nous par Internet au site [www.electromenagersge.ca](http://www.electromenagersge.ca) 24 heures par jour, tous les jours de l'année.

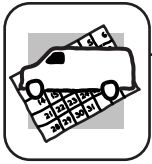

### Service de réparations

**1.800.561.3344**

Service de réparations GE est tout près de vous.

Pour faire réparer votre électroménager GE, il suffit de nous téléphoner.



### Studio de conception réaliste

Sur demande, GE peut fournir une brochure sur l'aménagement d'une cuisine pour les personnes à mobilité réduite.

Écrivez: Directeur, Relations avec les consommateurs, Mabe Canada Inc.  
Bureau 310, 1 Factory Lane  
Moncton, N.B. E1C 9M3



### Prolongation de garantie

[www.electromenagersge.ca](http://www.electromenagersge.ca)

Achetez un contrat d'entretien GE avant que votre garantie n'expire et bénéficiez d'un rabais substantiel. Ainsi le service après-vente GE sera toujours là après expiration de la garantie.

Visitez notre site Web ou appelez-nous au **1.888.261.2133**.

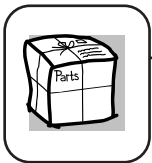

### Pièces et accessoires

Ceux qui désirent réparer eux-mêmes leurs électroménagers peuvent recevoir pièces et accessoires directement à la maison (cartes VISA, MasterCard et Discover acceptées).

**Les directives stipulées dans le présent manuel peuvent être effectuées par n'importe quel utilisateur. Les autres réparations doivent généralement être effectuées par un technicien qualifié. Soyez prudent, car une réparation inadéquate peut affecter le fonctionnement sécuritaire de l'appareil.**

Vous trouverez dans les pages jaunes de votre annuaire le numéro du Centre de service Mabe le plus proche. Autrement, appelez-nous au 1.800.661.1616.

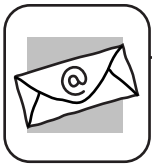

### Contactez-nous

Si vous n'êtes pas satisfait du service après-vente dont vous avez bénéficié :

**Premièrement**, communiquez avec les gens qui ont réparé votre appareil.

**Ensuite**, si vous n'êtes toujours pas satisfait envoyez tous les détails—numéro de téléphone compris—au

Directeur, Relations avec les consommateurs, Mabe Canada Inc.  
Bureau 310, 1 Factory Lane  
Moncton, N.B. E1C 9M3



### Inscrivez votre appareil électroménager [www.electromenagersge.ca](http://www.electromenagersge.ca)

Inscrivez votre appareil électroménager en direct, aussitôt que possible. Cela améliorera nos communications et notre service après-vente. Vous pouvez également nous envoyer par la poste le formulaire d'inscription joint à votre documentation.



**Información de seguridad** .... 50, 51

**Instrucciones de funcionamiento**

Características especiales  
de la lavadora .....52  
Cómo cargar y  
utilizar la lavadora .....55, 56  
Configuraciones de control  
y de indicador ..... 53, 54

**Instrucciones de instalación**

Cómo nivelar la lavadora ..... 58  
Conexiones de la lavadora  
para el modelo fijo ..... 59, 60  
Conexiones de la lavadora  
para el modelo portátil ..... 61-64  
Instrucciones de conexión a tierra ..... 58  
Instalación en nichos o en closets ..... 60  
Requisitos de instalación ..... 57  
Requisitos eléctricos ..... 58

**Consejos para identificación  
y solución de problemas**

Antes de llamar al  
servicio técnico ..... 65-68  
Indicadores de estado ..... 65

**Atención al cliente**

Garantía (EE.UU.) ..... 69  
Servicio al consumidor .....71

**Escriba aquí los números  
de modelo y serie:**

**N.º de modelo** \_\_\_\_\_

**N.º de serie** \_\_\_\_\_

Puede encontrarlos en una etiqueta  
situada en el costado de la lavadora.

Instrucciones  
de seguridad

Instrucciones  
de funcionamiento

Instrucciones  
de instalación

Consejos para la  
solución de problemas

Soporte al consumidor

# INFORMACIÓN DE SEGURIDAD IMPORTANTE. LEA TODAS LAS INSTRUCCIONES ANTES DEL USO.

## ⚠ ¡ADVERTENCIA!

Para su seguridad, siga la información de este manual con el fin de minimizar el riesgo de incendio, explosión o descarga eléctrica, así como para evitar daños materiales, lesiones o la muerte.

Las instrucciones de este manual, así como el resto de la documentación que se incluye con la lavadora, no cubren todas las situaciones o estados posibles que pueden producirse. El usuario **DEBE** adoptar procedimientos correctos, seguros y prudentes al instalar, utilizar y realizar el mantenimiento de cualquier electrodoméstico.



## SEGURIDAD DEL CALENTADOR DE AGUA

En determinadas condiciones, en un calentador de agua que no se haya utilizado durante un mínimo de dos semanas se puede producir gas hidrógeno. El gas hidrógeno puede resultar explosivo en determinadas circunstancias.

Si el agua caliente no se ha utilizado por dos semanas o más, prevenga la posibilidad de sufrir daños o lesiones abriendo todos los grifos de agua caliente y dejándola correr durante varios minutos. Realice este proceso antes de utilizar cualquier electrodoméstico que se conecte al sistema de agua caliente. Este sencillo procedimiento le permitirá liberar todo el gas hidrógeno acumulado. Debido a que el gas es inflamable, no fume ni utilice ninguna llama o electrodoméstico durante el proceso.



## INSTALACIÓN CORRECTA

La lavadora se debe instalar y colocar correctamente de acuerdo con las instrucciones de instalación, antes de utilizarla.

- Instale o almacene la lavadora en un lugar donde no esté expuesta a temperaturas bajo cero ni a las inclemencias climáticas, ya que esto puede provocar daños irreversibles e invalidar la garantía.
- Conecte correctamente a tierra la lavadora de conformidad con todos los códigos y ordenanzas regulatorias. Siga la información de Instrucciones de instalación.



## ZONA DE LAVADERO

- Mantenga las zonas debajo de los electrodomésticos y en torno a ellos sin materiales combustibles como pelusa, papel, trapos y productos químicos.
- No deje la puerta de la lavadora abierta. Si la puerta está abierta, puede hacer que los niños se cuelguen de ella o se introduzcan en la lavadora.
- Es necesario vigilar con atención a los niños si utilizan la lavadora o se encuentran en las proximidades. No deje que los niños jueguen sobre éste u otro electrodoméstico, con él o en su interior.



## AL UTILIZAR LA LAVADORA

Utilice este electrodoméstico sólo para el uso que se describe en este manual del propietario.

- No abra nunca la lavadora mientras esté en movimiento. Espere a que se detenga por completo para abrir la puerta.
- No mezcle blanqueadores clorados con amoníaco o ácidos como vinagre o desoxidantes. La mezcla de distintos productos químicos puede producir gases tóxicos que pueden causar la muerte.
- No lave ni seque prendas que se hayan limpiado, lavado, empapado o manchado con sustancias inflamables o explosivas (como cera, aceite, pintura, gasolina, desengrasantes, disolventes de limpieza en seco, queroseno, etc.) que puedan prenderse o explotar. No añada ninguna de estas sustancias al agua de lavado. No utilice ni coloque ninguna de estas sustancias en torno a la lavadora o la secadora durante el funcionamiento.
- El proceso de lavado puede reducir el tiempo previo a la inflamación de los tejidos. Para evitar este efecto, siga con atención las instrucciones de lavado y cuidado del fabricante de la prenda.
- Para minimizar la posibilidad de descarga eléctrica, desenchufe el electrodoméstico de la corriente o desconecte la lavadora en el panel de distribución de la vivienda quitando el fusible o apagando el interruptor antes de realizar cualquier tarea de mantenimiento o limpieza. **NOTA:** al pulsar el botón de apagado, **NO** se desconecta la lavadora de la corriente.
- No intente en ningún caso utilizar la lavadora si está dañada, funciona incorrectamente, está parcialmente desmontada, le faltan piezas o algunas están rotas, incluidos el cable o el enchufe.

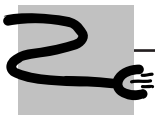

## CUANDO NO ESTÉ EN USO

- Cierre las llaves de paso para reducir la presión de las tuberías y las válvulas, y minimizar las fugas en caso de que se produzca una rotura o grieta. Compruebe el estado de las tuberías de toma de agua, ya que deben sustituirse cada 5 años.
- Antes de deshacerse de una lavadora o de desecharla, quite la puerta de la lavadora para evitar que los niños se escondan en su interior.
- No intente reparar ni sustituir ninguna pieza de este electrodoméstico, a menos que se recomiende de manera explícita en el manual del propietario o en instrucciones publicadas de uso y reparación que sean comprensibles y que pueda realizar usted.
- No manipule los controles.



**LEA DETENIDAMENTE Y SIGA LA INFORMACIÓN DE SEGURIDAD.**

**GUARDE ESTAS INSTRUCCIONES**

## Características especiales de la lavadora.

### Antes de encender la lavadora:

- Cargue la ropa en la lavadora.
- Agregue el detergente y el suavizador de prendas al cajón dosificador.

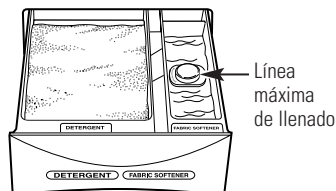

Línea máxima de llenado

### Cajón dosificador de detergente y suavizador de prendas

Los dosificadores de detergente y de suavizador de prendas liberan sus contenidos automáticamente en el momento justo durante el ciclo.

#### Para usar el dosificador de detergente:

Agregue la medida de detergente al dosificador. Verifique que el detergente se haya colocado en forma uniforme y nivelada.

#### Para usar el dosificador de suavizador de prendas:

Utilice sólo suavizador de prendas líquido. Viértalo en el dosificador, utilizando la cantidad recomendada en el paquete.

- No sobrepase el nivel superior máximo de la línea de llenado.
- Nunca vierta suavizador de prendas directamente sobre la ropa. Éstas podrían mancharse.

### Cómo limpiar el cajón dosificador de detergente y suavizador de prendas

1. Quite el cajón abriéndolo por completo y luego incline el frente de la puerta hacia abajo. Tire hacia afuera.
2. Enjuague el cajón con agua. Si hace falta, utilice un paño suave para eliminar restos.
3. Alinee el cajón con la abertura y presione el cajón dosificador hacia adentro.

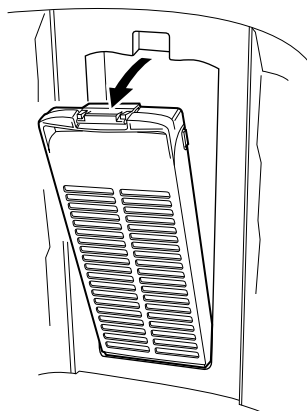

### Filtro de pelusas

Limpie el filtro de pelusas ubicado dentro de la pared de la canasta de lavado una vez por semana para lograr mejores resultados de filtrado.

#### Para quitar:

Presione la lengüeta ubicada en la parte superior del filtro y tire hacia afuera.

#### Para limpiar:

Abra el filtro. Limpie el filtro con un cepillo de dientes.

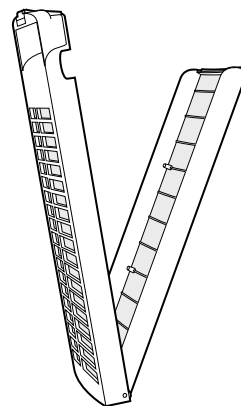

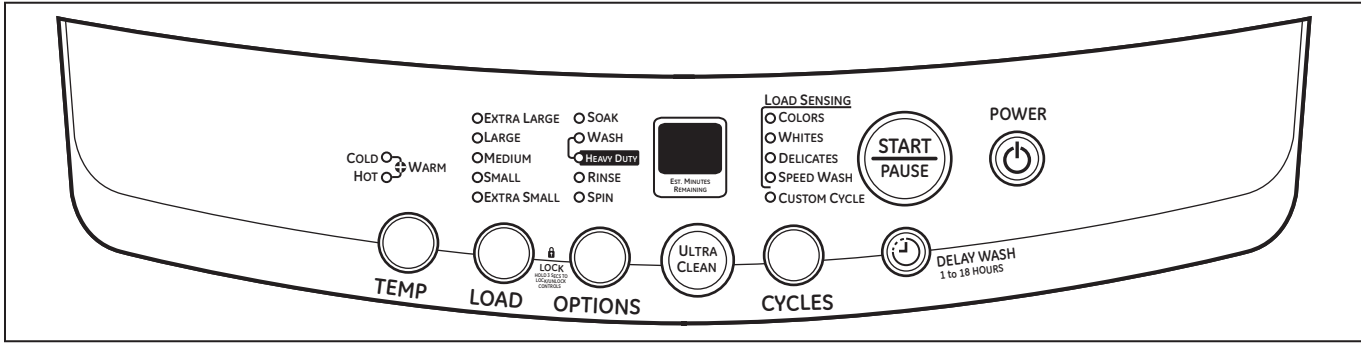

### Antes de encender la lavadora:

- Cargue la ropa en la lavadora.
- Agregue el detergente y el suavizador de prendas al cajón dosificador.



## Para usar el lavado automático de un toque

La característica **LOAD SENSING** (sensor de carga) automáticamente detecta el tamaño de su carga, utiliza la cantidad adecuada de agua y calcula el tiempo de lavado requerido para completar el ciclo.

**NOTA:** Cuando utiliza la característica **LOAD SENSING** (sensor de carga), es normal que el pulsador gire antes de que el agua ingrese al tambor.

Para seleccionar la característica automática **LOAD SENSING** (sensor de carga), presione **POWER ON/OFF** (encendido/apagado).

La luz indicadora de **COLORS** (colores) se encenderá de forma automática, a menos que haya seleccionado uno de los ciclos de **LOAD SENSING** (sensor de carga) tales como **WHITES** (blancos), **DELICATES** (delicados), **SPEED WASH** (lavado rápido), **CUSTOM CYCLE** (ciclo a medida) o **ULTRA CLEAN** (ultra limpio).

Luego presione **START/PAUSE** (iniciar/pausa).

## Para seleccionar sus selecciones de ciclo propias

### 1 POWER ON/OFF (encendido/apagado)

Presione el botón **POWER ON/OFF** (encendido/apagado) para encender el panel de control.

### 2 WASH OPTIONS (opciones de lavado)

Elija las opciones de lavado que le gustaría incluir en el ciclo. Presione el botón **WASH OPTIONS** (opciones de lavado) hasta que se enciendan todas las opciones que desee incluir. Puede seleccionarse más de una opción.

Cycle	Soak+Wash +Rinse+Spin	Soak+Wash+Heavy Duty+Rinse+Spin	Wash+Rinse +Spin	Wash+Heavy Duty+Rinse+Spin	Wash +Rinse	Rinse +Spin	Wash Only	Rinse Only	Spin Only
COLORS (colores)	X	X	X	X	X	X	X	X	X
WHITES (blancos)	X	X	X	X	X	X	X	X	X
DELICATES (delicados)	X	X	X	X	X	X	X	X	X
SPEED WASH (lavado rápido)	X	X	X	X	X	X	X	X	X
CUSTOM CYCLE (ciclo a medida)	X	X	X	X	X	X	X	X	X
ULTRA CLEAN (ultra limpio)			X						

# Sobre las configuraciones de control y de indicador.

Instrucciones de seguridad

Instrucciones de funcionamiento

Instrucciones de instalación

Consejos para la solución de problemas

Soporte al consumidor

## 3 LOAD SIZE (tamaño de carga)

El nivel de agua debe cubrir las prendas ligeramente. Ajuste el tamaño de la carga según corresponda. Cargue la ropa sin apretar ni superar la hilera superior de orificios del tambor de la lavadora.

## 4 WASH CYCLE (ciclo de lavado)

Estos ciclos de lavado controlan la duración del proceso de lavado. La tabla de abajo ayuda a adecuar la configuración de **WASH CYCLE** (ciclo de lavado) con sus necesidades específicas de lavado. Cuando se selecciona un ciclo, la temperatura automática predeterminada de la máquina puede cambiarse a cualquier temperatura que usted desee.

*Temperaturas predeterminadas de lavado/enjuague*

<b>COLORS (colores)</b>	Para prendas de cuidado fácil y ropa resistente a las arrugas.	<b>WARM / COLD (tibia/fría)</b>
<b>WHITES (blancos)</b>	Para algodón de suciedad intensa a suave, ropa blanca, toallas, ropa de trabajo y de juegos.	<b>HOT / COLD (caliente/fría)</b>
<b>DELICATES (delicados)</b>	Para lencería y telas delicadas con suciedad de suave a normal.	<b>COLD / COLD (fría/fría)</b>
<b>SPEED WASH (lavado rápido)</b>	Para una o dos prendas poco sucias que se necesitan rápidamente.	<b>WARM / COLD (tibia/fría)</b>
<b>CUSTOM (a medida)</b>	Opciones seleccionadas manualmente de temperatura de agua, tamaño de carga y opciones de lavado que se guardan para usos futuros.	<b>WARM / COLD (tibia/fría)</b>
<b>ULTRA CLEAN (ultra limpio)</b>	Potencia al máximo la eficiencia del detergente agregando agua por pasos y lentamente diluyendo el detergente hasta el nivel normal.	<b>WARM / COLD (tibia/fría)</b>

## 5 TEMP WASH/RINSE (temp. lavado/enjuague)

Seleccione la temperatura del agua para los ciclos de lavado y de enjuague. Siempre siga las instrucciones de la etiqueta del fabricante de la prenda cuando realice los lavados.

**NOTA PARA MODELOS PORTÁTILES:** Cuando utilice una conexión de un grifo, ajuste la mezcla de flujo de agua y la temperatura de agua desde el grifo.

## 6 START/PAUSE (iniciar/pausa)

Presione el botón de **START/PAUSE** (iniciar/pausa) para iniciar el ciclo de lavado.

## 7 EST. MINUTES REMAINING (tiempo restante estimado)

Muestra el tiempo restante del ciclo de lavado. También muestra los indicadores de estado. Ver *Consejos para la solución de problemas*.

**NOTA:** Cuando haya finalizado el ciclo, el panel de control se apagará automáticamente.

# Cómo cargar y utilizar la lavadora.

Siempre siga las instrucciones de la etiqueta del fabricante de la prenda cuando realice los lavados.

ge.com

Instrucciones de seguridad

Instrucciones de funcionamiento

Instrucciones de instalación

Consejos para la solución de problemas

Soporte al consumidor



## Separación de cargas

Colores	Suciedad	Tejido	Pelusas
Ropa blanca	Mucha	Prendas delicadas	Prendas que sueltan pelusa
Ropa de colores claros	Normal	Prendas de fácil cuidado	Prendas a las que se adhiere la pelusa
Ropa de colores oscuros	Poca	Prendas resistentes de algodón	

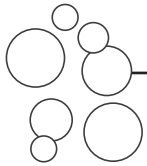

## Uso adecuado del detergente

Agregue detergente y suavizador de prendas antes de colocar la ropa para que el detergente pueda funcionar correctamente. Usar muy poca o mucha cantidad de detergente es una causa común de problemas de lavado.

Use menos detergente si cuenta con agua blanda, una carga más pequeña o una carga poco sucia.

GE recomienda el uso de detergentes de High Efficiency (alta eficiencia) **HE**. Los detergentes HE están formulados para funcionar en sistemas de lavado y enjuague con poca agua. Los detergentes HE reducen los problemas de espuma excesiva comúnmente asociados con los detergentes comunes.



## Cómo cargar la lavadora

Cargue la ropa seca sin apretar ni superar la hilera superior de orificios del tambor de la lavadora. Cuando cargue prendas húmedas, asegúrese de configurar el nivel de carga/agua lo suficientemente alto para permitir que se muevan con libertad. El nivel de agua debe cubrir las prendas ligeramente. Para agregar prendas después de iniciado el ciclo, abra la tapa y agregue las prendas adicionales.

Cierre la tapa. La lavadora se encenderá automáticamente.

- No lave telas que contengan materiales inflamables (ceras, líquidos de limpieza, etc.).
- Cuando la tapa esté levantada, sonará una señal y "Lo" aparecerá en la pantalla. La lavadora no arrancará si la tapa se encuentra levantada.



## Cuidado y limpieza de la lavadora

**Tambor de lavado:** Deje la tapa abierta después del lavado para permitir la evaporación de humedad. Si desea limpiar el tambor, utilice un paño limpio y suave humedecido con detergente líquido, luego enjuague. (No utilice limpiadores abrasivos).

**Mangueras de llenado:** Las mangueras que conectan la lavadora al grifo deben cambiarse cada 5 años.

**Exterior:** Limpie inmediatamente cualquier clase de derrame. Limpie con un paño húmedo. No golpee la superficie con objetos filosos.

**Desplazamiento y almacenamiento:** Solicite al técnico que elimine toda el agua de la bomba de drenaje y de las mangueras. No almacene la lavadora donde se vea expuesta a las inclemencias del tiempo.

**Vacaciones prolongadas:** Asegúrese de que el suministro de agua esté cortado desde todos los grifos. Drene toda el agua de las mangueras si la temperatura puede llegar a bajo cero.



# Cómo cargar y utilizar la lavadora.

Instrucciones de seguridad

Instrucciones de funcionamiento

Instrucciones de instalación

Consejos para la solución de problemas

Soporte al consumidor



## Etiquetas de cuidado de tejido

A continuación se muestran “símbolos” de etiquetas de cuidado de tejido que afectan a las prendas que se lavan.

### ETIQUETAS DE LAVADO

<b>Ciclo de lavado en máquina</b>						
	Normal	Planchado permanente/ resistente a arrugas	Suave/ delicado	Lavar a mano	No lave	No escurra
<b>Temperatura del agua</b>						
	Caliente (50°C/120°F)	Tibia (40°C/105°F)	Fría/fresca (30°C/85°F)			

### ETIQUETAS DE SECADO

<b>Secado en secadora</b>						
	Secado	Normal	Planchado permanente/ resistente a las arrugas	Suave/ delicado	No secar en secadora	No secar (utilizado con no lavar)
<b>Configuración de calor</b>						
	Alto	Medio	Bajo	Sin calor/aire		
<b>Instrucciones especiales</b>						
	Colgar para secar	Secado por goteo	Secar extendido	A la sombra		



# Instrucciones de instalación

# Lavadoras

WSLP1500 y WSLS1500

Si tiene alguna pregunta, llame a 800.GE.CARES (800.432.2737) o visite nuestro sitio Web en: [ge.com](http://ge.com)

## ANTES DE COMENZAR

Lea estas instrucciones por completo y con detenimiento.

- **IMPORTANTE** – Guarde estas instrucciones para el uso de inspectores locales.
- **IMPORTANTE** – Cumpla con todos los códigos y ordenanzas vigentes.
- **Nota al instalador** – Asegúrese de dejar estas instrucciones con el Consumidor.
- **Nota al consumidor** – Conserve estas instrucciones para referencia futura.
- **Nivel de capacidad** – La instalación de este aparato requiere capacidades mecánicas básicas.
- **Tiempo de finalización** – 1 hora
- El instalador tiene la responsabilidad de efectuar una instalación adecuada.
- La Garantía no cubre las fallas del producto debido a una instalación incorrecta.
- **Note** – Este aparato debe contar con una adecuada conexión a tierra y el servicio eléctrico de la lavadora debe cumplir con códigos y ordenanzas locales y con la última edición del Código Eléctrico Nacional, ANSI/NFPA 70.

## UBICACIÓN DE LA LAVADORA

La lavadora debe instalarse sobre un piso firme a fin de minimizar la vibración durante los ciclos de centrifugado. El piso de concreto es el mejor, pero una base de madera es suficiente siempre y cuando el soporte del piso cumpla con las normas de FHA. La lavadora no debe instalarse sobre alfombras o exponerse a las inclemencias del tiempo.

Almacene o instale el aparato donde no sufra temperaturas bajo cero o condiciones climáticas externas.

## REQUISITOS ELÉCTRICOS

Este aparato debe recibir el voltaje y frecuencia indicados en la placa de clasificación (ubicada en la parte trasera de la lavadora) y debe conectarse a un circuito derivado individual con adecuada conexión a tierra, protegido por un interruptor de circuitos de 15 o 20 amperios o un fusible con retraso.

Si la lavadora se encuentra conectada al enchufe de 115 voltios de la secadora, entonces la secadora debe hallarse en un circuito dedicado.

## REQUISITOS DE PLOMERÍA

- **PRESIÓN DE AGUA**—Debe tener una presión dinámica mínima de 10 psi y máxima de 150 psi medida en el grifo.
- **TEMPERATURA DEL AGUA**—El calentador de agua de la vivienda debe configurarse para que suministre agua a 120° a 150°F (50° a 66°C) EN LA LAVADORA cuando se seleccione el lavado caliente (HOT).
- **VÁLVULAS DE CIERRE**—Debe contarse con válvulas (grifos) de cierre de agua caliente y fría.
- **DRENAJE**—El agua puede drenarse a una tubería vertical o a un fregadero. La altura de descarga **NO DEBE SER MENOR A 30"** ni mayor a 8' por encima de la base de la lavadora. La tubería vertical debe ser de un mínimo de 1½" de diámetro interno y debe estar abierta a la atmósfera.

## INSTALACIÓN DE BANDEJA

- Asegúrese de que la lavadora esté centrada entre los lados de las bandejas.

## PIEZAS INCLUIDAS

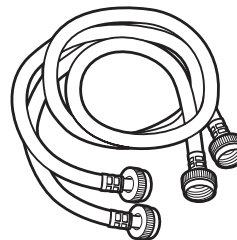

Mangueras de agua (2)



Arandelas de goma (4)

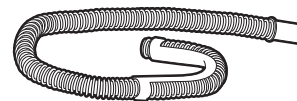

Manguera de drenaje

## HERRAMIENTAS REQUERIDAS



Alicates

# Instrucciones de instalación

**⚠ PRECAUCIÓN:** Antes de enchufar la lavadora, lea los siguientes requisitos eléctricos.

## REQUERIMIENTOS ELÉCTRICOS

**⚠ PRECAUCIÓN:** Para su seguridad personal, no utilice un cable de extensión o enchufe adaptador con este electrodoméstico.

Bajo ninguna circunstancia corte o quite la tercera clavija a tierra del cable de energía. Siga los Códigos Eléctricos Nacionales o códigos y ordenanzas locales vigentes.

Este aparato debe recibir el voltaje y frecuencia indicados en la placa de clasificación (ubicada en la parte trasera de la lavadora) y debe conectarse a un circuito derivado individual con adecuada conexión a tierra, protegido por un interruptor de circuitos de 15 o 20 amperios o un fusible con retraso.

Si su suministro eléctrico no cumple con dichas especificaciones, entonces llame a un electricista con licencia.

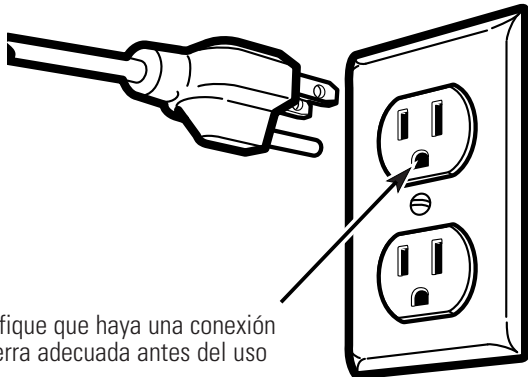

Verifique que haya una conexión a tierra adecuada antes del uso

## INSTRUCCIONES DE CONEXIÓN A TIERRA

Este aparato debe contar con una conexión a tierra. En caso de mal funcionamiento o avería, la conexión a tierra reduce el riesgo de una descarga eléctrica brindando un camino de resistencia menor para la corriente eléctrica.

Este aparato está equipado con un cable que cuenta con un conductor de conexión a tierra del equipamiento y un enchufe de conexión a tierra.

El enchufe debe estar colocado en un tomacorriente apropiado instalado de manera adecuada y con conexión a tierra de acuerdo con todos los códigos y ordenanzas locales.

**⚠ DANGER:** Una conexión inadecuada del conductor de conexión a tierra puede provocar un riesgo de descarga eléctrica. Consulte a un electricista calificado si no sabe si el tomacorriente tiene una adecuada conexión a tierra.

No modifique el enchufe de este aparato; si no entra en el tomacorriente instalado, solicite a un electricista calificado que instale un tomacorriente adecuado.

## CÓMO NIVELAR LA LAVADORA—MODELOS FIJOS

Antes de conectar las mangueras, la lavadora debe hallarse nivelada. Las trabas de nivelación se encuentran en el frente inferior de los lados izquierdo y derecho de la lavadora.

### 1 ASEGÚRESE DE QUE LA LAVADORA SE ENCUENTRE EN SU UBICACIÓN FINAL

### 2 EXTIENDA LAS TRABAS DE NIVELACIÓN

Esto libera las patas de nivelación accionadas a resorte. La lavadora se nivelará sola en forma automática.

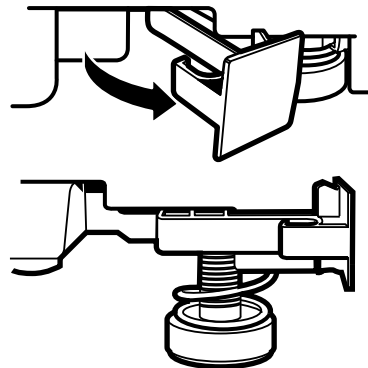

### 3 PRESIONE LAS TRABAS DE NIVELACIÓN HACIA ADENTRO

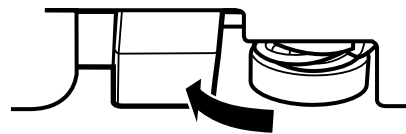

No patee o pise las trabas de nivelación.

# Instrucciones de instalación

## CONEXIONES DE LA LAVADORA PARA EL MODELO FIJO WSL1500

**⚠ ADVERTENCIA:** Verifique que la lavadora esté desenchufada.

### 1 PURGUE LAS LÍNEAS DE AGUA

Haga correr agua de los grifos de agua caliente y fría para purgar las líneas de agua y para quitar partículas que podrían taponar los filtros de la válvula de agua.

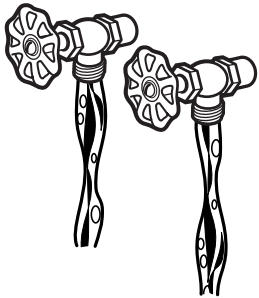

### 2 CONECTE A LAS LÍNEAS DE AGUA

Conecte los extremos de la manguera de entrada a los grifos de agua CALIENTE y FRÍA firmemente a mano, y luego ajuste con una vuelta de  $\frac{3}{8}$  con alicates. Abra el agua y verifique la presencia de pérdidas.

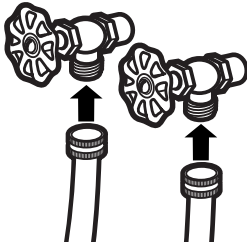

### 3 CON CUIDADO TRASLADE LA LAVADORA A SU UBICACIÓN FINAL

### 4 CONECTE LA MANGUERA DE DRENAJE

Dé una forma de U al extremo de la manguera de drenaje con la manguera apuntando hacia el drenaje. Coloque la manguera en un fregadero o tubería vertical y fíjela con una sujeción de cable (no incluida).

**NOTA:** Si la manguera de drenaje se coloca en una tubería vertical sin formar una U, podría ocurrir un efecto de sifón. Debe haber un espacio de aire alrededor de la manguera de drenaje. Si la manguera está muy ajustada, también puede provocarse un efecto de sifón.

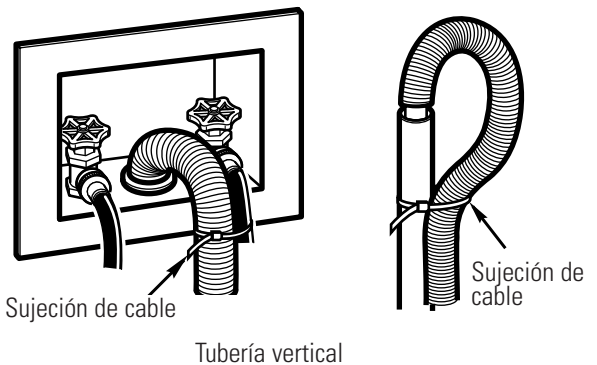
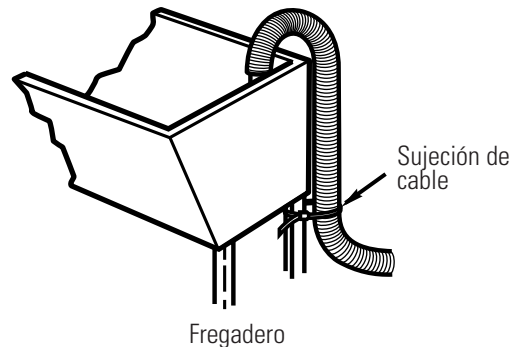

### 5 ENCHUFE EL CABLE DE ENERGÍA A UN TOMACORRIENTE CON CONEXIÓN A TIERRA



Verifique que haya una conexión a tierra adecuada antes del uso

# Instrucciones de instalación

## CONEXIONES DE LA LAVADORA PARA EL MODELO FIJO WSL1500

### 6 LISTA DE CONTROL DE LA INSTALACIÓN

Antes de accionar la lavadora, verifique que se cumplan los siguientes puntos:

- El encendido principal esté activado.
- La lavadora esté enchufada.
- Los grifos de agua estén abiertos.
- La unidad esté nivelada.
- La manguera de drenaje esté bien sujeta.
- No haya pérdidas en el grifo, la línea de drenaje o la lavadora.

### 7 HAGA FUNCIONAR LA LAVADORA POR UN CICLO COMPLETO

Verifique la presencia de pérdidas de agua y controle un funcionamiento correcto.

### 8 quite la película protectora que cubre el panel de control

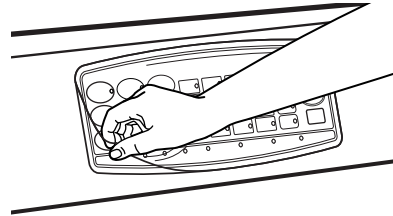

### 9 LEA EL RESTO DEL MANUAL DEL PROPIETARIO

Contiene información valiosa y útil que le hará ahorrar tiempo y dinero.

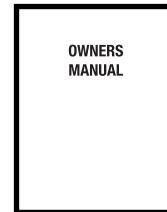

**NOTA:** Si su lavadora no funciona, consulte la sección *Antes de llamar al servicio técnico.*

## INSTALACIÓN EN NICHOS O EN CLOSETS

Si su lavadora se encuentra aprobada para instalación en un nicho o en un closet, habrá una etiqueta en la parte trasera de la máquina con una descripción de los requisitos.

- Las distancias mínimas entre la lavadora y las paredes adyacentes u otras superficies son: 0" a ambos lados, 2" en el frente y 3" en la parte trasera.
- Las distancias mínimas desde el piso a los estantes superiores, gabinetes, cielorrasos, etc. es de 96 pulgadas.
- Las puertas del closet deben tener persianas u otra clase de ventilación y deben contar con un área abierta de 60 pulgadas cuadradas sólo para la lavadora, o si el closet contiene una lavadora y una secadora, las puertas deben contar con por lo menos 120 pulgadas cuadradas de espacio abierto distribuido uniformemente.

**NOTA:** Las distancias mínimas establecidas en esta etiqueta son mínimas. Deben brindarse distancias adecuadas para un funcionamiento y una reparación correctos.

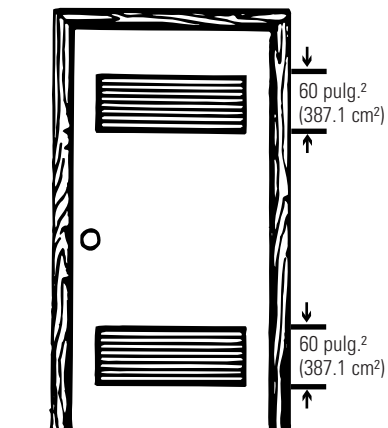

Puerta del closet

# Instrucciones de instalación

## CONEXIONES DE LA LAVADORA PARA EL MODELO PORTÁTIL WSLP1500—CONEXIONES DE UN GRIFO

Utilice el conector de manguera provisto con la lavadora para conexiones de un grifo.

### PARA CONECTAR LA LAVADORA:

#### 1 QUITE LA MANGUERA UNI-COUPLER® DEL TAMBOR DE LA LAVADORA

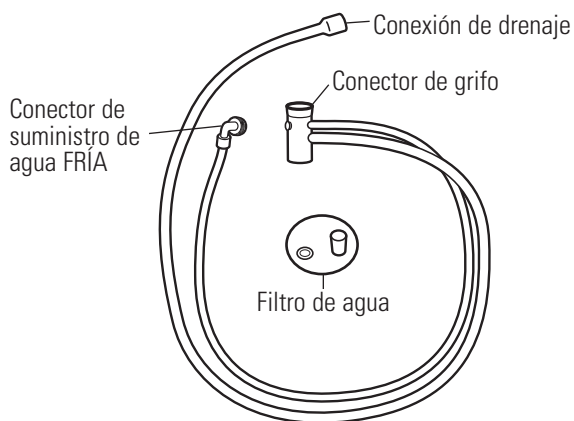

Manguera Uni-Coupler

#### 2 CONECTE A LA LÍNEA DE AGUA

Sujete el conector de la manguera al adaptador del grifo tirando hacia abajo del collarín de bloqueo mientras levanta el conector hasta que se trabe en su lugar. Asegúrese de que el filtro de agua provisto se encuentre en su lugar.

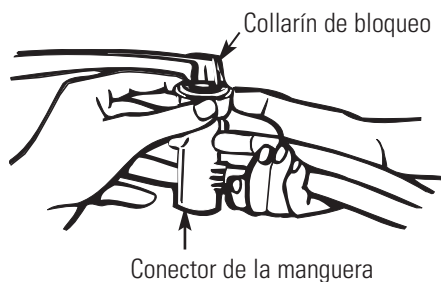

#### 3 CONECTE A LA ENTRADA DE LA VÁLVULA

Sujete el conector de suministro de agua **FRÍA** a la entrada de la válvula de agua **FRÍA** (color AZUL). Asegúrese de que la arandela se encuentre dentro del conector antes de ajustar.

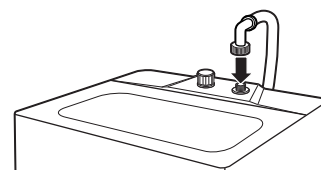

#### 4 AJUSTE EL CONECTOR

Ajuste el conector, verificando que las roscas estén alineadas correctamente para lograr un calce firme. Controle que no haya torceduras o dobleces en la manguera.

**NOTA:** No quite la tapa plástica de la entrada de agua **CALIENTE** para las conexiones del uni-coupler porque pueden producirse pérdidas.

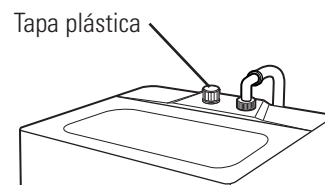

#### 5 CONECTE LA MANGUERA DE DRENAJE

Sujete la manguera de drenaje a la parte trasera de la lavadora. Instale la abrazadera en la manguera de drenaje y ajuste para evitar pérdidas de agua.

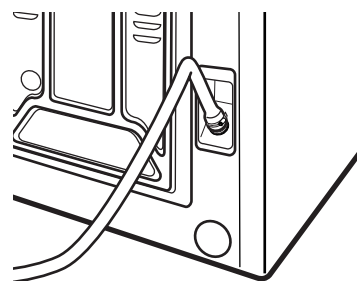

# Instrucciones de instalación

## CONEXIONES DE LA LAVADORA PARA EL MODELO PORTÁTIL WSLP1500—CONEXIONES DE UN GRIFO (CONT.)

- 6** MASEGÚRESE DE QUE EL SELECTOR DE TEMPERATURA SE ENCUENTRE EN FRÍA/FRÍA

- 7** LENTAMENTE ABRA EL GRIFO DE AGUA HASTA LA CONFIGURACIÓN DE TEMPERATURA DESEADA

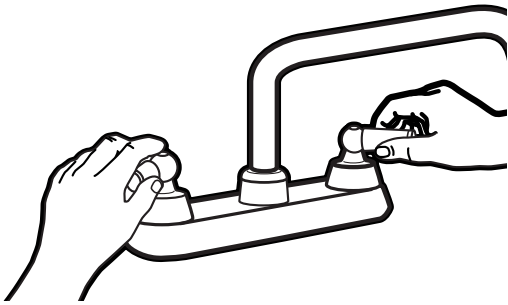

- 8** ENCHUFE EL CABLE DE ENERGÍA A UN TOMACORRIENTE DE 3 CLAVIJAS CON CONEXIÓN A TIERRA

El cable de energía eléctrica se encuentra en la parte trasera de la lavadora.

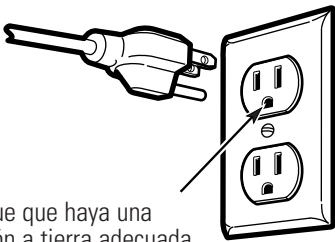

Verifique que haya una conexión a tierra adecuada antes del uso

- 9** quite la película protectora que cubre el panel de control

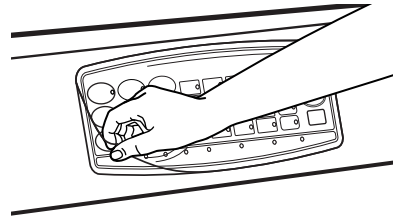

- 10** LISTA DE CONTROL DE LA INSTALACIÓN

Antes de accionar la lavadora, verifique que se cumplan los siguientes puntos:

- El encendido principal esté activado.
- La lavadora esté enchufada.
- Los grifos de agua estén abiertos.
- La unidad esté nivelada.
- No haya pérdidas en el grifo, la línea de drenaje o la lavadora.

# Instrucciones de instalación

## PARA DESCONECTAR LA LAVADORA:

### 1 CIERRE EL GRIFO DE AGUA

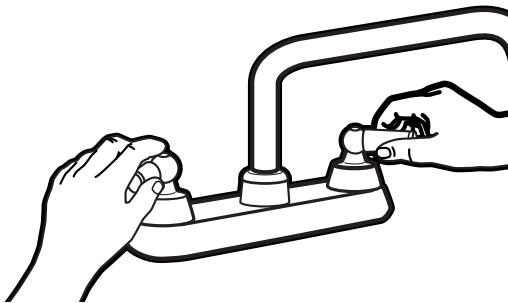

### 2 DEENCHUFE EL CABLE DE ENERGÍA Y COLÓQUELO EN EL ÁREA DE ALMACENAMIENTO

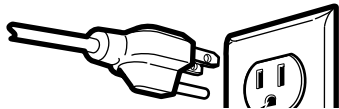

### 3 PRESIONE EL BOTÓN ROJO DE FLUJO DE AGUA PARA LIBERAR LA PRESIÓN DE AGUA

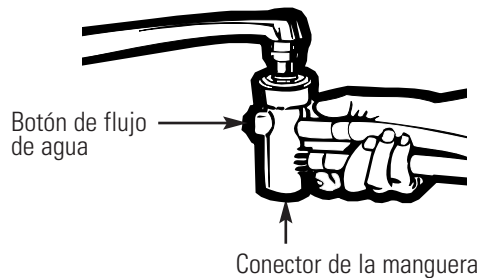

### 4 DESCONECTE DE LA LÍNEA DE AGUA

Desplace el collarín de bloqueo hacia abajo y tire del conector de la manguera hacia abajo para quitarlo del adaptador del grifo.

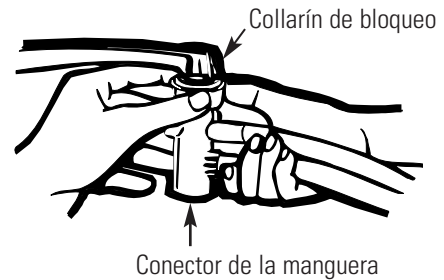

### 5 DRENE EL AGUA

Drene el agua de las mangueras a través del conector de la manguera.

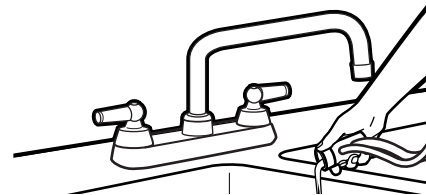



# Instrucciones de instalación

## CONEXIONES DE LA LAVADORA PARA EL MODELO PORTÁTIL WSLP1500—CONEXIONES DE DOS GRIFOS

Si usted cuenta con dos conexiones de agua separadas, su lavadora puede conectarse a los grifos de agua caliente y fría. Este kit puede adquirirse en la tienda donde adquirió la lavadora o solicitándolo a Partes y Accesorios. En los EE.UU., llame al 800.626.2002.

### PARA CONECTAR LA LAVADORA:

#### 1 CONECTE A LA LÍNEA DE AGUA

Conecte las mangueras de entrada de agua CALIENTE y FRÍA a los grifos de agua CALIENTE y FRÍA.

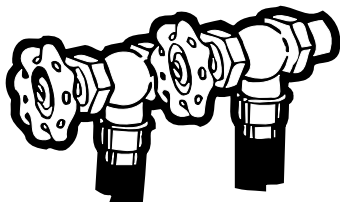

#### 2 CONECTE LA MANGUERA DE DRENAJE

Fije la manguera de drenaje al fregadero o a la tubería vertical.

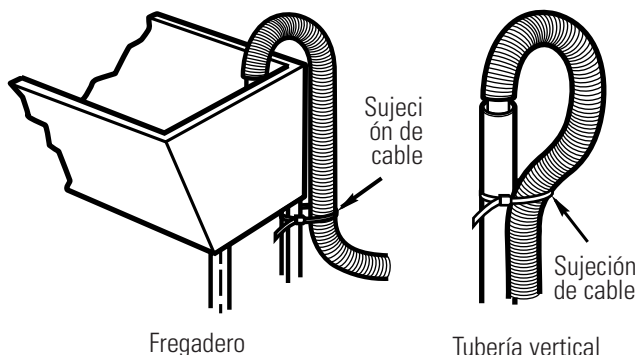

#### 3 ENCHUFE EL CABLE DE ENERGÍA EN UN TOMACORRIENTE DE 3 CLAVIJAS CON CONEXIÓN A TIERRA



Verifique que haya una conexión a tierra adecuada antes del uso

#### 4 LISTA DE CONTROL DE LA INSTALACIÓN

Antes de accionar la lavadora, verifique que se cumplan los siguientes puntos:

- El encendido principal esté activado.
- La lavadora esté enchufada.
- Los grifos de agua estén abiertos.
- La unidad esté nivelada.
- La manguera de drenaje esté bien sujeta.
- No haya pérdidas en el grifo, la línea de drenaje o la lavadora.

### PARA DESCONECTAR LA LAVADORA:

#### 1 CIERRE LOS GRIFOS DE AGUA

#### 2 DESENCHUFE EL CABLE DE ENERGÍA Y COLÓQUELO EN EL ÁREA DE ALMACENAMIENTO

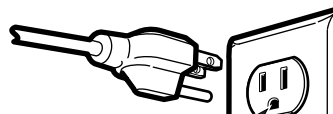

#### 3 DESCONECTE LAS MANGUERAS DE DRENAJE Y DE SUMINISTRO DE AGUA

Cuélguelas en la bandeja de almacenamiento.





Consejos para identificación y solución de problemas

¡Ahorre tiempo y dinero! Lea las tablas de las siguientes páginas y quizás no necesite llamar al servicio técnico.

## Indicadores de estado

IE

- Presione **POWER ON/OFF** (encendido/apagado) y llame al servicio técnico.

FF

- Indica que la lavadora no se ha llenado. Verifique que todos los grifos estén abiertos y que la manguera de llenado no se encuentre obstruida o torcida.

dr

- Indica que el agua no ha drenado de la lavadora. Verifique que la manguera de drenaje no esté doblada o mal conectada.

Ub

- Indica que la carga de prendas está desequilibrada. Vuelva a colocar la ropa uniformemente y controle que la lavadora esté nivelada.

Lo

- Indica que la tapa está abierta. Cierre la tapa.

LE

- Indica que la lavadora tiene una pérdida. Verifique la conexión de la manguera de drenaje.

OE

- Indica que el agua ha desbordado. Vuelva a accionar después del centrifugado.

# Antes de llamar al servicio técnico...



Consejos para identificación y solución de problemas

Instrucciones de seguridad

Instrucciones de funcionamiento

Instrucciones de instalación

Consejos para la solución de problemas

Soporte al consumidor

AGUA	CAUSAS POSIBLES	QUÉ HACER
<i>Demasiada espuma</i>	Tipo de detergente	<ul style="list-style-type: none"> <li>• Cambie a detergente HE .</li> </ul>
	Agua muy blanda	<ul style="list-style-type: none"> <li>• Use menos detergente.</li> </ul>
	Demasiado detergente	<ul style="list-style-type: none"> <li>• Mida el detergente con cuidado. Use menos jabón si cuenta con agua blanda, una carga más pequeña o una carga poco sucia.</li> </ul>
<i>Pérdidas de agua</i>	Las mangueras de llenado o la manguera de drenaje están mal conectadas	<ul style="list-style-type: none"> <li>• Asegúrese de que las conexiones de la manguera estén firmes en los grifos y la lavadora. Verifique que el extremo de la manguera de drenaje esté bien colocado y fijo en el drenaje.</li> </ul>
	El drenaje de la vivienda puede estar obstruido	<ul style="list-style-type: none"> <li>• Controle la cañería de la vivienda. Quizás deba llamar a un plomero.</li> </ul>
	Presión de agua constante hacia las mangueras de llenado en la fuente de agua	<ul style="list-style-type: none"> <li>• Ajuste las mangueras en los grifos y cierre el agua después de cada uso.</li> <li>• Controle el estado de las mangueras de llenado; es conveniente cambiarlas cada 5 años.</li> </ul>
	Se está utilizando demasiado detergente en la lavadora	<ul style="list-style-type: none"> <li>• Use menos detergente. Use menos jabón si cuenta con agua blanda, una carga más pequeña o una carga poco sucia.</li> </ul>
<i>La temperatura del agua es incorrecta</i>	El suministro de agua está cerrado o mal conectado	<ul style="list-style-type: none"> <li>• Abra por completo los grifos de agua caliente y fría y controle que las mangueras estén conectadas a los grifos correctos.</li> </ul>
	Los filtros de la válvula de agua quedaron trabados	<ul style="list-style-type: none"> <li>• Cierre el suministro de agua y quite las mangueras de conexión de agua de la parte superior trasera de la lavadora. Quite los filtros y utilice un cepillo o escarbadiques para limpiar los filtros de la máquina. Vuelva a instalar los filtros, a conectar las mangueras y abra el suministro de agua.</li> </ul>
	El calentador de agua de la vivienda no está bien configurado	<ul style="list-style-type: none"> <li>• Verifique que el calentador de agua de la vivienda esté suministrando agua a 120°F–140°F (48°C–60°C).</li> </ul>
<i>El agua no drena</i>	La manguera de drenaje está torcida o mal conectada	<ul style="list-style-type: none"> <li>• Enderece la manguera de drenaje y verifique que la lavadora no la esté aplastando.</li> <li>• La parte superior de la salida del drenaje debe hallarse a menos de 8 pies del piso.</li> </ul>

OPERACIÓN	CAUSAS POSIBLES	QUÉ HACER
<i>La lavadora se detiene durante un ciclo</i>	La lavadora normalmente se detiene entre pasos de lavado	
<i>La lavadora no funciona</i>	La lavadora está desenchufada	<ul style="list-style-type: none"> <li>Asegúrese de que el cable esté bien enchufado en un tomacorriente.</li> </ul>
	El suministro de agua está cerrado	<ul style="list-style-type: none"> <li>Abra por completo los grifos de agua caliente y fría.</li> </ul>
	Los controles no están configurados correctamente	<ul style="list-style-type: none"> <li>Asegúrese de haber realizado todas las selecciones.</li> </ul>
	La tapa está abierta	<ul style="list-style-type: none"> <li>Cierre la tapa y presione <b>START/PAUSE</b> (iniciar/pausa).</li> </ul>
	El interruptor de circuitos/fusible ha saltado	<ul style="list-style-type: none"> <li>Controle los interruptores de circuito/fusibles. Cambie los fusibles o reconfigure los interruptores. La lavadora debe contar con un tomacorriente individual.</li> </ul>
	No se ha encendido la lavadora	<ul style="list-style-type: none"> <li>Presione el botón <b>POWER ON/OFF</b> (encendido/apagado).</li> </ul>
DESEMPEÑO	CAUSAS POSIBLES	QUÉ HACER
<i>Manchas de color</i>	Uso incorrecto del suavizador de prendas	<ul style="list-style-type: none"> <li>Consulte el paquete del suavizador de prendas sobre las instrucciones y siga las indicaciones de uso del dosificador.</li> <li>Trate previamente la mancha y vuelva a lavar.</li> </ul>
	Transferencia de colores	<ul style="list-style-type: none"> <li>Separe los blancos o los colores claros de los colores oscuros.</li> </ul>
<i>Prendas grises o amarillentas</i>	No se colocó suficiente detergente	<ul style="list-style-type: none"> <li>Use más detergente (especialmente con cargas grandes).</li> </ul>
	Agua dura	<ul style="list-style-type: none"> <li>Utilice un acondicionador de agua como Calgon o instale un suavizador de agua.</li> </ul>
	El agua no está lo suficientemente caliente	<ul style="list-style-type: none"> <li>Verifique que el calentador de agua esté suministrando agua a 120°F–140°F (48°C–60°C).</li> </ul>
	La lavadora está sobrecargada	<ul style="list-style-type: none"> <li>Seleccione el tamaño de carga que se ajuste a la carga de ropa.</li> </ul>
	Transferencia de colores	<ul style="list-style-type: none"> <li>Divida las prendas por color. Si la etiqueta de la tela dice <i>lavar por separado</i>, puede indicarse colores inestables.</li> </ul>
<i>Pelusas o residuos en las prendas</i>	Las prendas se secan colgadas al aire libre	<ul style="list-style-type: none"> <li>Si no seca sus prendas con una secadora de ropa, sus prendas pueden retener más pelusas.</li> </ul>
	Separación de prendas incorrecta	<ul style="list-style-type: none"> <li>Separe las prendas que producen pelusa de las que recogen pelusa.</li> </ul>
	El lavado toma demasiado tiempo	<ul style="list-style-type: none"> <li>Lave cargas pequeñas por un período menor que las cargas más grandes.</li> </ul>
	Carga excesiva	<ul style="list-style-type: none"> <li>Cargue la ropa sin superar la hilera superior de orificios del tambor de la lavadora.</li> <li>Verifique que el selector de tamaño de carga se ajuste al tamaño de carga.</li> </ul>
	Uso incorrecto del suavizador de telas	<ul style="list-style-type: none"> <li>Consulte el paquete del suavizador de telas sobre las instrucciones y siga las indicaciones de uso del dosificador.</li> </ul>
<i>Bolitas de pelusa</i>	Resultado del desgaste normal de ezclas de poliéster-algodón y telas peluda	<ul style="list-style-type: none"> <li>Aunque no es provocado por la lavadora, se puede detener el proceso de formación de bolitas lavando las prendas al revés.</li> </ul>

# Antes de llamar al servicio técnico...



Consejos para identificación y solución de problemas

Instrucciones de seguridad

Instrucciones de funcionamiento

Instrucciones de instalación

Consejos para la solución de problemas

SopORTE al consumidor

DESEMPEÑO (cont.)	CAUSAS POSIBLES	QUÉ HACER
<i>Enganches, agujeros, rasgones, desgarrones o desgaste excesivo</i>	Alfileres, broches, ganchos botones filosos, hebillas de cinturones, cierres y objetos filosos que se dejaron en los bolsillos	<ul style="list-style-type: none"> <li>• Cierre los broches, ganchos, botones y cierres.</li> <li>• Quite elementos sueltos como alfileres, objetos de los bolsillos y botones filosos.</li> <li>• Dé vuelta las prendas de lava (que se enganchan con facilidad).</li> </ul>
	Blanqueador sin diluir	<ul style="list-style-type: none"> <li>• Consulte las instrucciones del paquete de blanqueador sobre las cantidades adecuadas.</li> <li>• Nunca agregue blanqueador sin diluir para lavar ni permita que las prendas entren en contacto con blanqueador sin diluir.</li> </ul>
	Productos químicos como blanqueador o tinte para cabello o solución para permanente	<ul style="list-style-type: none"> <li>• Enjuague los elementos que pueden tener productos químicos antes de lavarlos.</li> </ul>
<i>Formación de arrugas</i>	Clasificación inadecuada	<ul style="list-style-type: none"> <li>• No mezcle elementos pesados (como prendas de trabajo) con prendas livianas (como blusas).</li> <li>• Use suavizador de telas.</li> </ul>
	Carga excesiva o nivel de agua incorrecto	<ul style="list-style-type: none"> <li>• Cargue la lavadora de modo que las prendas tengan espacio para moverse libremente.</li> </ul>
	Lavados repetidos en agua demasiado caliente	<ul style="list-style-type: none"> <li>• Lave con agua tibia o fría.</li> </ul>
RUIDO	CAUSAS POSIBLES	QUÉ HACER
<i>La lavadora hace ruido</i>	La lavadora está torcida	<ul style="list-style-type: none"> <li>• Nivele la lavadora. Ver <i>Cómo nivelar la lavadora</i>.</li> </ul>
	La carga de la lavadora está desequilibrada	<ul style="list-style-type: none"> <li>• Presione el botón START/PAUSE (iniciar/pausa) para detener la lavadora, abra la tapa y redistribuya la carga en forma equilibrada. Cierre la tapa y vuelva a accionar.</li> </ul>
	La lavadora se encuentra muy cerca de la pared (provoca golpes durante el ciclo)	<ul style="list-style-type: none"> <li>• Aleje la lavadora de la pared; se necesita cerca de 4".</li> </ul>
<i>Ruido de arrastre antes de que el tambor se llene de agua</i>	Cuando detecta la función LOAD SENSING (sensor de carga), el agitador gira antes de que se llene el tambor.	<ul style="list-style-type: none"> <li>• Esto es normal.</li> </ul>
OTROS	CAUSAS POSIBLES	QUÉ HACER
<i>Las etiquetas de la parte exterior de la lavadora no pueden quitarse bien</i>	A veces el adhesivo que se usa en las etiquetas no puede quitarse por completo	<ul style="list-style-type: none"> <li>• Utilice un secador de cabello en la configuración más baja, dirigiendo el aire hacia la etiqueta por un período corto. Esto liberará el adhesivo fácilmente, sin dañar la superficie de la lavadora.</li> </ul>

# Garantía de la lavadora GE. (Para clientes de Estados Unidos)



Todos los servicios de garantía se ofrecen a través de nuestros centros de asistencia técnica o un técnico autorizado de Customer Care®. Para programar servicio de asistencia técnica, en línea, visite la página [ge.com](http://ge.com) o llame al 800.GE.CARES (1.800.432.2737). Cuando llame para solicitar servicio, por favor tenga a mano el número de serie y el número de modelo.

Engrape el recibo aquí.  
Se necesita el comprobante con la fecha de compra original para que la garantía cubra los servicios.

Período:	Se sustituirá:
<b>Un año</b> A partir de la fecha de adquisición original	<b>Cualquier pieza</b> de la lavadora que falle debido a un defecto en los materiales o la fabricación. Durante este <b>garantía limitada de un año</b> , GE correrá además, <b>sin cargo alguno</b> , con todos los gastos de mano de obra y reparación relacionados para sustituir la pieza defectuosa.

## Exclusiones de la garantía (en Estados Unidos):

- Visitas de servicio a domicilio para mostrarle cómo utilizar el producto.
- Instalación, envío o mantenimiento incorrectos.
- Fallas del producto por manipulación, uso incorrecto o distinto al destinado o previsto comercialmente.
- Daños tras la entrega.
- Sustitución de los fusibles de la vivienda o restablecimiento de los interruptores.
- Daños causados por accidentes, incendios, inundaciones o fenómenos naturales.
- Daños emergentes o fortuitos causados por posibles defectos del electrodoméstico.
- Producto no accesible para facilitar el servicio requerido.

**EXCLUSIÓN DE GARANTÍAS IMPLÍCITAS—Su único y exclusivo derecho es la reparación del producto, tal y como se indica en esta Garantía limitada. Cualquier garantía implícita, incluyendo las garantías implícitas de comerciabilidad o adecuación para un fin determinado, están limitadas a un año o el período de tiempo más breve permitido por la ley.**

Esta garantía se extiende al comprador original y cualquier comprador posterior de productos comprados para uso residencial dentro de los Estados Unidos. Si el producto está situado en un área que no dispone de servicio por parte de un proveedor de servicio autorizado de GE, podría tener que hacerse cargo de los costes de envío o bien podría solicitarse que lleve el producto a un centro de servicio de GE autorizado para realizar la reparación. En Alaska, la garantía excluye el costo de envío o las visitas de servicio a su casa.

Algunos estados no permiten la exclusión o las limitaciones de daños incidentales o consecuenciales. Esta garantía da derechos legales específicos, y usted podría tener otros derechos que variarán de estado a estado. Para saber cuáles son sus derechos legales, consulte a la oficina de asuntos del consumidor local o la oficina del Procurador (Attorney General) en su localidad.

**Garante: General Electric Company. Louisville, KY 40225**

Instrucciones de seguridad

Instrucciones de funcionamiento

Instrucciones de instalación

Consejos para la solución de problemas

Soporte al consumidor

<b>Soporte al consumidor</b>	<b>Consejos para la solución de problemas</b>	<b>Instrucciones de instalación</b>	<b>Instrucciones de funcionamiento</b>	<b>Instrucciones de seguridad</b>
------------------------------	---	-------------------------------------	--	-----------------------------------

## **Notas.**

---

## Servicio al consumidor.

---



### *Página Web de GE Appliances*

**ge.com**

¿Tiene alguna pregunta sobre su electrodoméstico? ¡Pruebe la página Web de GE Appliances 24 horas al día, cualquier día del año! Para mayor conveniencia y servicio más rápido, ya puede descargar los Manuales de los Propietarios, pedir piezas o incluso hacer una cita en línea para que vengan a realizar una reparación.



### *Solicite una reparación*

**ge.com**

El servicio de expertos GE está a tan sólo un paso de su puerta. ¡Entre en línea y solicite su reparación cuando le venga bien cualquier día del año! O llame al 800.GE.CARES (800.432.2737) durante horas normales de oficina.



### *Real Life Design Studio (Estudio de diseño para la vida real)*

**ge.com**

GE apoya el concepto de Diseño Universal—productos, servicios y ambientes que pueden usar gente de todas las edades, tamaños y capacidades. Reconocemos la necesidad de diseñar para una gran gama de habilidades y dificultades físicas y mentales. Para más detalles sobre las aplicaciones de GE Diseño Universal, incluyendo ideas de diseño para la cocina para personas con discapacidades, mire nuestra página Web hoy mismo. Para personas con dificultades auditivas, favor de llamar al 800.TDD.GEAC (800.833.4322).



### *Garantías ampliadas*

**ge.com**

Compre una garantía ampliada y obtenga detalles sobre descuentos especiales disponibles mientras su garantía está aún activa. Puede comprarla en línea en cualquier momento, o llamar al (800.626.2224) durante horas normales de oficina. GE Consumer Home Services estará aún ahí cuando su garantía termine.

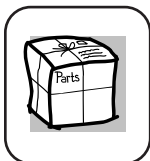

### *Piezas y accesorios*

**ge.com**

Aquellos individuos con la calificación necesaria para reparar sus propios electrodomésticos pueden pedir que se les manden las piezas o accesorios directamente a sus hogares (aceptamos las tarjetas VISA, MasterCard y Discover). Haga su pedido en línea hoy, 24 horas cada día o llamar por teléfono al 800.626.2002 durante horas normales de oficina.

***Las instrucciones descritas en este manual cubren los procedimientos a seguir por cualquier usuario. Cualquier otra reparación debería, por regla general, referirse a personal calificado autorizado. Debe ejercerse precaución ya que las reparaciones incorrectas pueden causar condiciones de funcionamiento inseguras.***



### *Póngase en contacto con nosotros*

**ge.com**

Si no está satisfecho con el servicio que recibe de GE, póngase en contacto con nosotros en nuestra página Web indicando todos los detalles así como su número de teléfono o escríbanos a:

General Manager, Customer Relations  
GE Appliances, Appliance Park  
Louisville, KY 40225



### *Registre su electrodoméstico*

**ge.com**

¡Registre su nuevo electrodoméstico en línea—cuando usted prefiera! El registrar su producto a tiempo le proporcionará, si surgiera la necesidad, una mejor comunicación y un servicio más rápido bajo los términos de su garantía. También puede enviar su tarjeta de registro pre-impresa que se incluye en el material de embalaje o recorte y use el formulario de este Manual del Propietario.



# Consumer Support.

---



## GE Appliances Website

In the U.S.: **ge.com**

Have a question or need assistance with your appliance? Try the GE Appliances Website 24 hours a day, any day of the year! For greater convenience and faster service, you can now download Owner's Manuals, order parts or even schedule service on-line. **In Canada: [www.geappliances.ca](http://www.geappliances.ca)**



## Schedule Service

In the U.S.: **ge.com**

Expert GE repair service is only one step away from your door. Get on-line and schedule your service at your convenience any day of the year! Or call 800.GE.CARES (800.432.2737) during normal business hours.

**In Canada, call 1.800.561.3344**



## Real Life Design Studio

In the U.S.: **ge.com**

GE supports the Universal Design concept—products, services and environments that can be used by people of all ages, sizes and capabilities. We recognize the need to design for a wide range of physical and mental abilities and impairments. For details of GE's Universal Design applications, including kitchen design ideas for people with disabilities, check out our Website today. For the hearing impaired, please call 800.TDD.GEAC (800.833.4322).

**In Canada, contact:** Manager, Consumer Relations, Mabe Canada Inc.  
Suite 310, 1 Factory Lane  
Moncton, N.B. E1C 9M3



## Extended Warranties

In the U.S.: **ge.com**

Purchase a GE extended warranty and learn about special discounts that are available while your warranty is still in effect. You can purchase it on-line anytime, or call 800.626.2224 during normal business hours. GE Consumer Home Services will still be there after your warranty expires. **In Canada, call 1.888.261.2133**

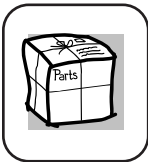

## Parts and Accessories

In the U.S.: **ge.com**

Individuals qualified to service their own appliances can have parts or accessories sent directly to their homes (VISA, MasterCard and Discover cards are accepted). Order on-line today, 24 hours every day or by phone at 800.626.2002 during normal business hours.

**Instructions contained in this manual cover procedures to be performed by any user. Other servicing generally should be referred to qualified service personnel. Caution must be exercised, since improper servicing may cause unsafe operation.**

Customers **in Canada** should consult the yellow pages for the nearest Mabe service center, or call 1.800.661.1616.



## Contact Us

In the U.S.: **ge.com**

If you are not satisfied with the service you receive from GE, contact us on our Website with all the details including your phone number, or write to:

General Manager, Customer Relations  
GE Appliances, Appliance Park  
Louisville, KY 40225

**In Canada: [www.geappliances.ca](http://www.geappliances.ca), or write to:** Director, Consumer Relations, Mabe Canada Inc.  
Suite 310, 1 Factory Lane  
Moncton, N.B. E1C 9M3



## Register Your Appliance

In the U.S.: **ge.com**

**Register your new appliance on-line—at your convenience!** Timely product registration will allow for enhanced communication and prompt service under the terms of your warranty, should the need arise. You may also mail in the pre-printed registration card included in the packing material. **In Canada: [www.geappliances.ca](http://www.geappliances.ca)**