

THANK YOU for purchasing this high-quality product. Register your new dishwasher at [register.kitchenaid.com](http://register.kitchenaid.com). In Canada, visit our website at [www.kitchenaid.ca](http://www.kitchenaid.ca).

For future reference please make a note of your product model and serial numbers. These can be located near the door on the right-hand or left-hand side of the dishwasher interior.

Model Number \_\_\_\_\_ Serial Number \_\_\_\_\_

## Table of Contents

DISHWASHER SAFETY .....	1
WHAT'S NEW IN YOUR DISHWASHER.....	3
PARTS AND FEATURES .....	4
START-UP/QUICK REFERENCE .....	5
QUICK STEPS .....	5
DISHWASHER USE .....	6
CYCLE AND OPTION DESCRIPTIONS.....	8
DISHWASHER FEATURES .....	11
FILTRATION SYSTEM .....	12
DISHWASHER CARE .....	13
TROUBLESHOOTING .....	14
WARRANTY.....	17

## Dishwasher Safety

### Your safety and the safety of others are very important.

We have provided many important safety messages in this manual and on your appliance. Always read and obey all safety messages.



This is the safety alert symbol.

This symbol alerts you to potential hazards that can kill or hurt you and others.

All safety messages will follow the safety alert symbol and either the word "DANGER" or "WARNING."

These words mean:

**! DANGER**

You can be killed or seriously injured if you don't immediately follow instructions.

**! WARNING**

You can be killed or seriously injured if you don't follow instructions.

All safety messages will tell you what the potential hazard is, tell you how to reduce the chance of injury, and tell you what can happen if the instructions are not followed.

## IMPORTANT SAFETY INSTRUCTIONS

**WARNING:** When using the dishwasher, follow basic precautions, including the following:

- Read all instructions before using the dishwasher.
- Use the dishwasher only for its intended function.
- Use only detergents or rinse agents recommended for use in a dishwasher, and keep them out of the reach of children.
- When loading items to be washed:
  - 1) Locate sharp items so that they are not likely to damage the door seal; and
  - 2) Load sharp knives with the handles up to reduce the risk of cut-type injuries.
- Do not wash plastic items unless they are marked "dishwasher safe" or the equivalent. For plastic items not so marked, check the manufacturer's recommendations.
- Do not touch the heating element during or immediately after use.
- Do not operate the dishwasher unless all enclosure panels are properly in place.
- Do not tamper with controls.
- Do not abuse, sit on, or stand on the door, lid, or dish racks of the dishwasher.
- To reduce the risk of injury, do not allow children to play in or on the dishwasher.
- Under certain conditions, hydrogen gas may be produced in a hot water system that has not been used for two weeks or more. **HYDROGEN GAS IS EXPLOSIVE.** If the hot water system has not been used for such a period, before using the dishwasher turn on all hot water faucets and let the water flow from each for several minutes. This will release any accumulated hydrogen gas. As the gas is flammable, do not smoke or use an open flame during this time.
- Remove the door or lid to the washing compartment when removing an old dishwasher from service or discarding it.

**SAVE THESE INSTRUCTIONS**

## GROUNDING INSTRUCTIONS

■ **For a grounded, cord-connected dishwasher:**

The dishwasher must be grounded. In the event of a malfunction or breakdown, grounding will reduce the risk of electric shock by providing a path of least resistance for electric current. The dishwasher is equipped with a cord having an equipment-grounding conductor and a grounding plug. The plug must be plugged into an appropriate outlet that is installed and grounded in accordance with all local codes and ordinances.

**WARNING:** Improper connection of the equipment-grounding conductor can result in a risk of electric shock.

Check with a qualified electrician or service representative if you are in doubt whether the dishwasher is properly grounded. Do not modify the plug provided with the dishwasher; if it will not fit the outlet, have a proper outlet installed by a qualified electrician.

■ **For a permanently connected dishwasher:**

The dishwasher must be connected to a grounded metal, permanent wiring system, or an equipment-grounding conductor must be run with the circuit conductors and connected to the equipment-grounding terminal or lead on the dishwasher.

**SAVE THESE INSTRUCTIONS**



## WARNING

### Tip Over Hazard

- Do not use dishwasher until completely installed.**
- Do not push down on open door.**
- Doing so can result in serious injury or cuts.**

State of California Proposition 65 Warnings:

**WARNING:** This product contains one or more chemicals known to the State of California to cause cancer.

**WARNING:** This product contains one or more chemicals known to the State of California to cause birth defects or other reproductive harm.

# What's New in Your Dishwasher

## Energy

Congratulations on purchasing your water- and energy-efficient dishwasher! This dishwasher cleans by spraying the dishes with water and pauses to allow the detergent to soak into and release the soils on the dishes. The cycles are longer due to the soak and pauses for exceptional cleaning. Your dishwasher contains an optical water sensor. The optical water sensor is used to determine the optimum water and energy consumption for great cleaning performance. Efficient dishwashers run longer to save water and energy, just as driving a car slower saves on gas. The first cycle using the sensor will run longer to calibrate the optical sensor.



## Performance

### Rinse Aid

Using rinse aid will optimize your drying and wash performance. This dishwasher is specifically designed to be used with rinse aid for improved drying performance and controlling buildup of hard water deposits. Energy-efficient dishwashers use less water and energy, so they depend on the water “sheeting” action of rinse aid for total optimal performance.

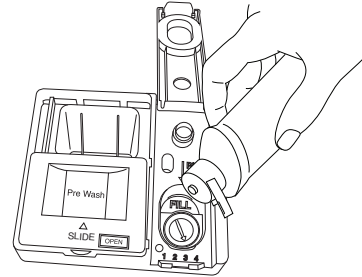

### Detergent

The United States and Canada have passed regulations limiting the amount of phosphorus (phosphates) in the household dishwasher detergents. Major manufacturers have reformulated their dishwasher detergent for this change in detergents as another step in eco-conscious awareness. With these changes, we recommend quality tablets and packs for convenience and improved performance.

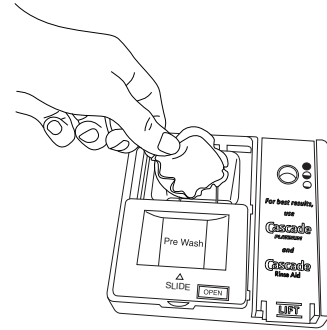

### Filtration System

Your dishwasher has the latest technology in dishwasher filtration. This triple filtration system minimizes sound and optimizes water and energy conservation while providing optimal cleaning performance. Maintenance of your filters regularly will sustain peak cleaning performance. We suggest you clean both your upper and lower filters and rinse under running water at least once a month.

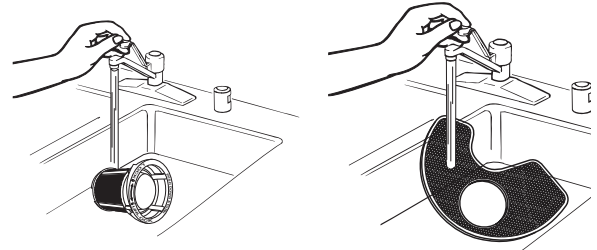

# Parts and Features

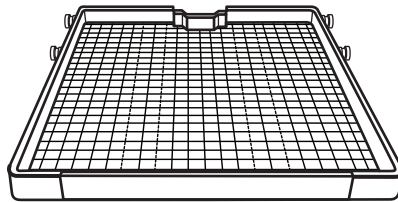
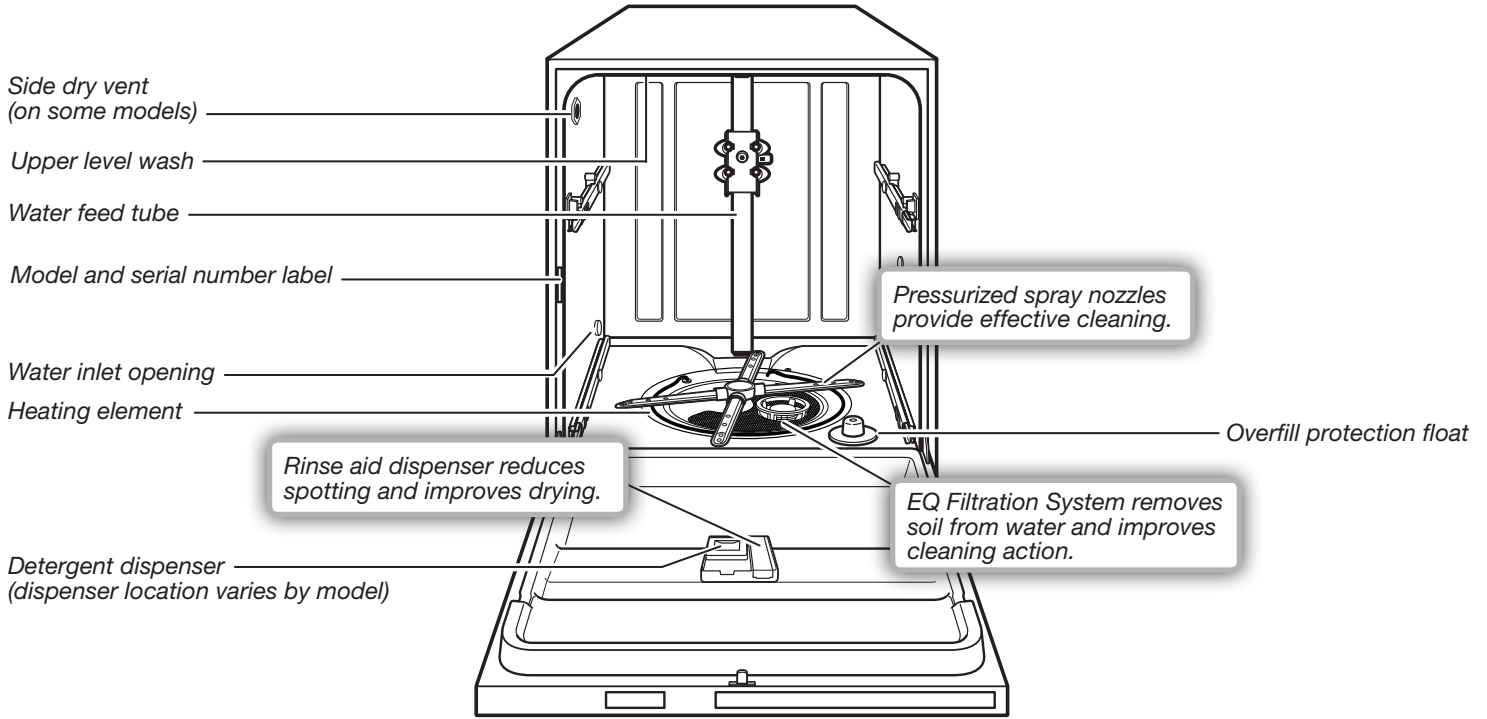

**CULINARY RACK (on some models)**

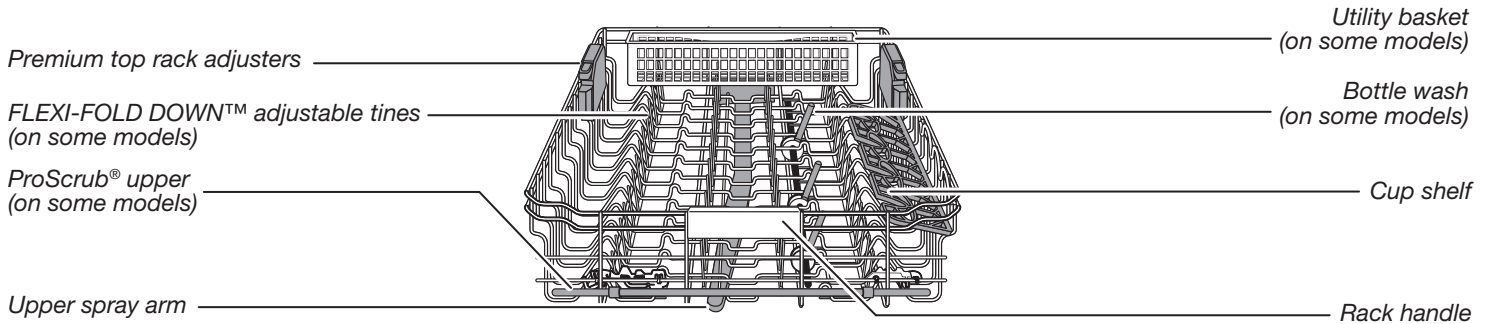

**TOP RACK**

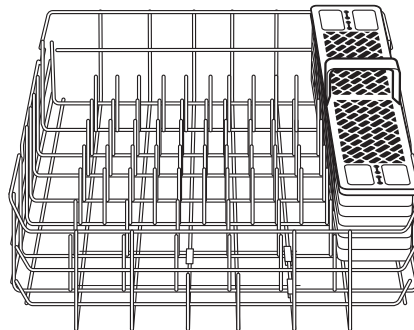

Silverware basket

**BOTTOM RACK**

## Start-Up/Quick Reference

### Clean EQ Wash System removable filters to maintain peak performance

Cleaning the filters periodically helps keep the dishwasher working at peak performance. The filters can be found at the bottom center of your dishwasher.

See "Filtration System" section for information on removing and maintaining the filters.

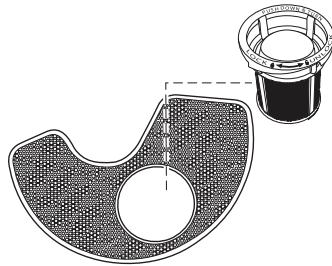

### Drying – Rinse aid is essential

You must use a drying agent such as a rinse aid for good drying performance. Rinse aid along with the Heat Dry, Extended Heat Dry, ProDry™, or Extended ProDry™ option will provide best drying and avoid excessive moisture in dishwasher interior.

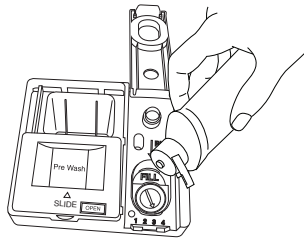

### Express Wash – When you need fast results

Efficient dishwashers run longer to save water and energy, just as driving a car slower saves on gas. When you need fast results, the Express Wash will clean your dishes using slightly more water and energy. Select the Heat Dry or ProDry™ option to include automatic drying (adds approximately 38 to 45 minutes to the Express Wash cycle).

**Express Wash**

### ProWash™ cycle for optimal cleaning

The most advanced and versatile cycle. ProWash™ cycle senses the soil amount and toughness of soil to adjust the cycle for optimal cleaning using only the amount of water and energy needed. The ProWash™ and Tough cycles are recommended for tough soil. No need to pre-rinse dishes; just scrape leftover food into the trash or disposal and load.

**ProWash**

Soil - Sense

### Touch Start/Resume every time you add a dish

**IMPORTANT:** If anyone opens the door (such as for adding a dish, even during the Delay option), Start/Resume must be touched each time.

**Start  
RESUME**

Push the door firmly closed within 4 seconds of touching Start/Resume. If the door is not closed within 4 seconds, the Start/Resume keypad LED will flash, an audible tone will be heard, and the cycle will be canceled.

### Proper Detergent Dosing

High-quality premeasured tablets and packs are recommended for improved performance.

It is possible to use too much detergent in your dishwasher. This can lead to etching of your dishes. See "Add Detergent" and "Add Rinse Aid" in the "Dishwasher Use" section, to determine the amount of detergent needed based on your water hardness.

## Quick Steps

### 1 Remove bulk food and load dishwasher.



Scrape off excess food into garbage or food disposer.

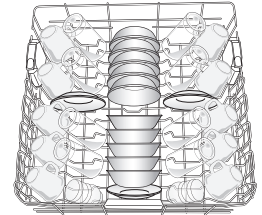
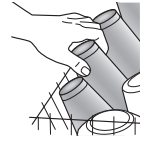

Load dishes so that water spray will reach every surface.

### 2 Add detergent and rinse aid.

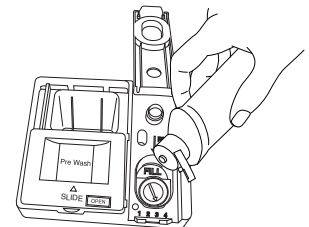
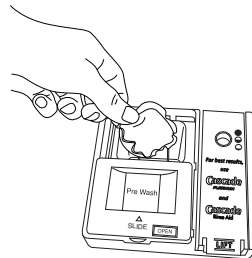

### 3 Select a cycle and options (varies by model).

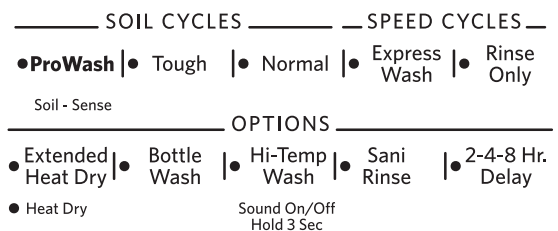

### 4 Start the dishwasher.

To start and resume a cycle, press START/RESUME and close the door within 4 seconds. If the door is not closed within 4 seconds, the Start/Resume LED will flash, and the cycle will not start.

**Start  
RESUME**

# Dishwasher Use

## STEP 1

### Prepare and Load the Dishwasher

**IMPORTANT:** Remove leftover food, bones, toothpicks, and other hard items from the dishes. Remove labels from containers before washing.

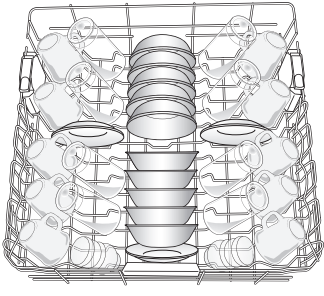

10-place load – upper rack

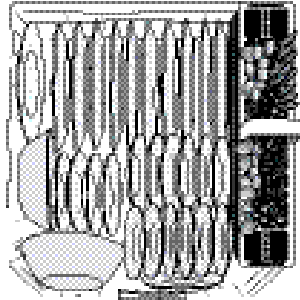

10-place load – lower rack

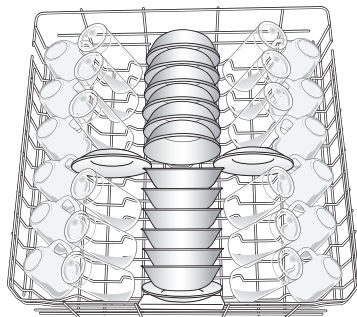

12-place load – upper rack

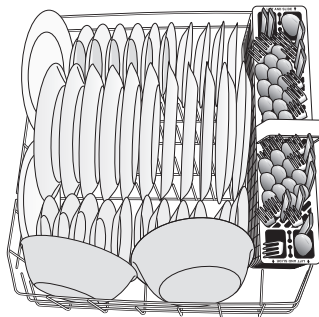

12-place load – lower rack

- Check that nothing blocks the upper or lower spray arm.

Items in rack can block the spray arms.

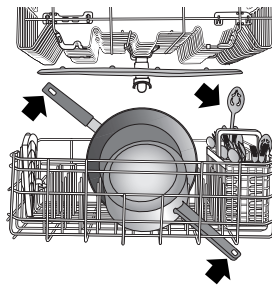

- Make sure when the dishwasher door is closed no items are blocking detergent dispenser.
- Items should be loaded with soiled surfaces facing down and inward to the spray as shown in the graphics above. This will improve cleaning and drying results. Angle dirtiest dish surface downward, allowing space for water to flow up through rack and between dishes.
- Avoid overlapping items, like bowls or plates that may trap food.
- Place plastics, small plates, and glasses in upper rack.
- Wash only items marked “dishwasher safe.”
- To avoid thumping/clattering noises during operation: Load dishes so they do not touch one another. Make sure lightweight load items are secured in racks.

- When loading silverware, always place sharp items pointing down and avoid nesting, as shown. If your silverware does not fit into the designated slots, lift and slide covers off to remove them and mix silverware types to keep them separated.
- Use the slots in the covers and suggested loading patterns to keep your silverware separated for optimum wash.

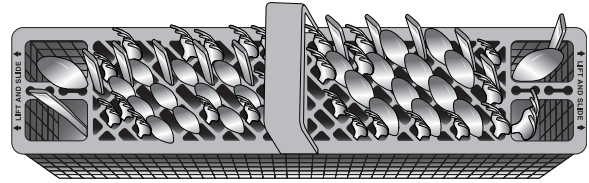

## STEP 2

### Add Detergent

#### Premeasured Detergents

High-quality premeasured tablets and packs are recommended for improved performance.

Quality tablets and packs have been proven better than powder, liquid, or gel detergents at reducing filming on dishes. Using tablets and packs over time will start to reduce or eliminate white film.

They are suitable for all hardness and soil levels. Also, by using a rinse aid, you can minimize repeat buildup of white film (not all packs and tablets contain rinse aid). Always place premeasured detergents in main compartment and slide lid closed.

**NOTE:** Follow instructions on the package when using other dishwasher detergent types.

- Use automatic dishwasher detergent only. Add detergent just before starting a cycle.
- Fresh automatic dishwasher detergent results in better cleaning. Store tightly closed detergent container in a cool dry place.

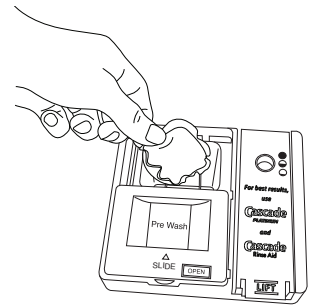

#### To close lid

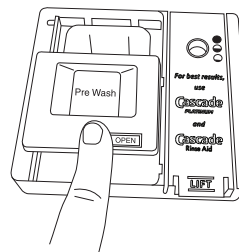

Place selected detergent in the dispenser. Place finger, as shown, and slide lid closed. Press firmly until it clicks.

#### To open lid

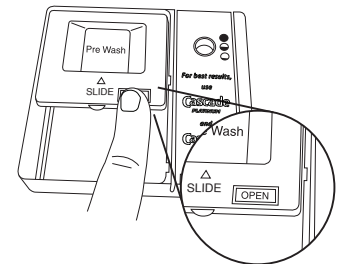

Push OPEN, as shown, and the lid will slide open.

## Powders and Gels

Water Hardness	Soil Level	Prewash Compartment*	Main Wash Compartment
<b>Soft</b> (0-4 grains per U.S. gallon)	Light	None	"Soft" fill line
	Normal	None	"Soft" fill line
	Heavy	Full	"Soft" fill line
<b>Medium</b> (5-9 grains per U.S. gallon)	Light	None	"Soft" fill line
	Normal	Full	Full**
	Heavy	Full	Full**
<b>Hard</b> (10-14 grains per U.S. gallon)	Light	Full	Full**
	Normal	Full	Full**
	Heavy	Full	Full**

\*The prewash compartment is on top of the sliding door of the dispenser.

\*\*A full main wash compartment contains 2 Tbsp (30 mL).

**IMPORTANT:** Extremely hard water mineral deposits (15 grains per U.S. gallon or more) can cause damage to your dishwasher and make it difficult to achieve good results. A water softener is recommended to avoid damage and achieve good results.

**NOTE:** Follow instructions on the package when using other dishwasher detergent types.

### STEP 3

## Add Rinse Aid

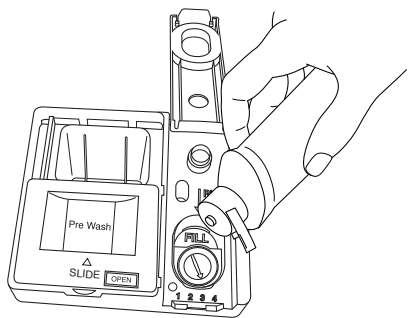

**IMPORTANT:** Your dishwasher is designed to use rinse aid. The use of rinse aid greatly improves drying by allowing water to drain from the dishes after the final rinse. Rinse aid also keeps water from forming droplets that can dry as spots or streaks.

### Filling the dispenser

The dispenser holds 5 oz (150 mL) of rinse aid. Under most conditions, this will last one to three months.

**NOTE:** Indicator reads correct fill level when door is completely opened.



- To add rinse aid, open the rinse dispenser lid by gently pushing in the center of the lid with your thumb and pulling up on the edge.

- Pour rinse aid into the opening until the dispenser is full. Do not overfill.

- Clean up any spilled rinse aid. Spilled rinse aid can create excessive suds.

- Close the dispenser by pushing down gently on the lid.

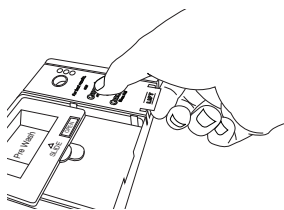

## Rinse Aid Setting

Your rinse aid dispenser is adjustable. For most water conditions, the factory setting will give good results. If you have hard water and notice calcium buildup on your dishware, you may want to try a higher setting. If you notice foam in your dishwasher, use a lower setting.

### To adjust the setting:

Turn the arrow adjuster to a higher number to increase the amount of rinse aid.

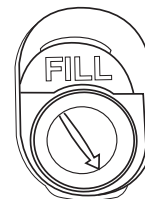

1 2 3 4

### STEP 4

## Select a Cycle

Efficient dishwashers run longer to save water and energy, just as driving a car slower saves gas. Cycle times may increase or decrease, depending on selections. Estimated cycle times after calibration are listed in the "Cycle and Option Descriptions" chart in the following section.

\_\_\_\_\_ SOIL CYCLES \_\_\_\_\_ — SPEED CYCLES —

● ProWash | ● Tough | ● Normal | ● Express Wash | ● Rinse Only

Soil - Sense

## Select Options (varies by model)

See the "Cycle and Option Descriptions" chart in the following section.

You can customize the cycles by selecting the options desired and pressing the Start/Resume keypad.

### OPTIONS

● Extended Heat Dry | ● Bottle Wash | ● Hi-Temp Wash | ● Sani Rinse | ● 2-4-8 Hr. Delay

● Heat Dry

Sound On/Off Hold 3 Sec

### STEP 5

## Start or Resume a Cycle

- If needed, run hot water at the sink nearest your dishwasher until the water is hot. Turn off water.
- For best dishwashing results, water should be 120°F (49°C) as it enters the dishwasher.
- Select the wash cycle and options desired. To repeat the same cycle and options used previously, press the START/RESUME keypad twice. Within 4 seconds of pressing Start/Resume, you must firmly push the door closed. If the door is not closed within 4 seconds, the Start/Resume LED will flash and the cycle will not start.
- You can add an item at the beginning of the cycle. Open the door slowly and add the item. Press the START/RESUME keypad and close the door firmly within 4 seconds. If the door has been open more than 4 seconds, the LED will flash and the dishwasher will not resume unless you press Start/Resume again.

**IMPORTANT:** If the door has been opened after starting a cycle (even during the Delay option), Start/Resume must be pressed again.

**Start**  
RESUME

# Cycle and Option Descriptions

**KitchenAid**

SOIL CYCLES: ProWash, Tough, Normal, Express Wash, Rinse Only

SPEED CYCLES: Soil - Sense

Start RESUME

Delay: 2hr, 4hr, 8hr

Washing, Drying, Clean, Sanitized

Cancel DRAIN Hold 3 Sec

OPTIONS: Extended ProDry, Bottle Wash, Hi-Temp Wash, Sani Rinse, 2-4-8 Hr. Delay

Fan-Enabled ProDry System

KDTE334G, KDPE334G

**KitchenAid**

SOIL CYCLES: ProWash, Tough, Normal, Express Wash, Rinse Only

SPEED CYCLES: Soil - Sense

Start RESUME

Delay: 2hr, 4hr, 8hr

Washing, Drying, Clean, Sanitized

Cancel DRAIN Hold 3 Sec

OPTIONS: Extended Heat Dry, Hi-Temp Wash, Sani Rinse, 2-4-8 Hr. Delay

Sound On/Off Hold 3 Sec

KDTE234G, KDPE234G

**KitchenAid**

SOIL CYCLES: ProWash, Tough, Normal, Express Wash, Rinse Only

SPEED CYCLES: Soil - Sense

Start RESUME

Delay: 2hr, 4hr, 8hr

Washing, Drying, Clean, Sanitized

Cancel DRAIN Hold 3 Sec

OPTIONS: Extended Heat Dry, Bottle Wash, Hi-Temp Wash, Sani Rinse, 2-4-8 Hr. Delay

Sound On/Off Hold 3 Sec

KDTE204G, KDPE204G, KDTE304G

Estimated cycle times may increase or decrease, depending on water temperature, soil conditions, dish load size, and options selected. You can customize your cycle by selecting an option.

See option selections. If you change your mind, press the option again to turn off the option or select a different option. You can change an option any time before the selected option begins. At each stage of the wash cycle, you may hear noises that you are not used to hearing in your previous dishwasher. Each cycle will provide a series of pauses and water sprays throughout the wash cycle. This is normal and will provide optimal cleaning performance.

## CYCLE SELECTIONS

This information covers several different models. Your dishwasher may not have all of the cycles and options described.

**IMPORTANT:** The sensor in your dishwasher monitors the soil level. Cycle time and/or water usage can vary as the sensor adjusts the cycle for the best wash performance. If the incoming water is less than the recommended temperature or food soils are heavy, the cycle will automatically compensate by adding time, heat, and water as needed.

	CYCLES	ESTIMATED WASH TIME W/O OPTIONS	WATER USAGE GALLONS (LITERS)
<b>ProWash</b> Soil - Sense	This cycle senses the load size, soil amount, and toughness of soil, to adjust the cycle for improved cleaning, using only the amount of water and energy needed. The ProWash™ cycle is automatically selected if you first touch Start/Resume. Includes a heated drying option.*	2:30 to 3:30	3.8 to 7.7 (14.4 to 29.3)
<b>Tough</b>	Use for hard-to-clean, heavily soiled pots, pans, casseroles, and regular tableware. Includes a heated drying option.	2:20 to 3:30	8.4 (31.7)
<b>Normal</b>	This cycle is recommended for daily, regular, or typical use to completely wash and dry a full load of normally soiled dishes. This dishwasher's government energy certifications were based on the Normal cycle with only the Heat Dry or ProDry™ option selected.**	1:50 to 3:30	2.7 to 7.9 (10.4 to 30.0)
<b>Express Wash</b>	When you need fast results, the Express Wash will clean dishes using slightly more water and energy. Select a heated drying or extended dry option to speed drying times.	0:55 to 1:05	6.2 (23.5)
<b>Rinse Only</b>	Use for rinsing dishes, glasses, and silverware that will not be washed right away. Do not use detergent.	0:15 to 0:20	2.4 (9.0)

\*The government energy certifications are not based on this cycle. See the Normal cycle description for the government energy certification cycle. Using the Sensor cycle may increase your energy usage.

\*\*No other washing and drying temperature options were selected, and the dishwasher was not subjected to truncated testing. Rinse aid was not used, and there was no detergent used in the prewash.



## OPTION SELECTIONS

	OPTIONS	CAN BE SELECTED WITH	WHAT IT DOES	ADDED TIME TO CYCLE	ADDED WATER GALLONS (LITERS)
<b>Extended ProDry</b> ProDry (on some models)	Dries dishes with heat and a fan. This option, with the use of rinse aid, will provide the best drying performance. Plastic items are less likely to deform when loaded in the top rack. Turn the ProDry™ option off for an air dry.	<b>Available with any cycle except Rinse Only</b>	Uses the heating element, vents, and a fan to speed drying times. ProDry™ option defaults to On when any cycle is selected, except for Express Wash and Rinse Only.	ProDry™: 0:10 to 0:50 Extended ProDry™ (includes ProDry™ time): 0:40 to 1:20	0
<b>Extended Heat Dry</b> Heat Dry (on some models)	Dries dishes with heat. This option, with the use of rinse aid, will provide the best drying performance. Plastic items are less likely to deform when loaded in the top rack. Turn the Heat Dry option off for an air dry.	<b>Available with any cycle except Rinse Only</b>	Activates the heating element at the end of a wash cycle to speed drying times. Heat Dry defaults to On when any cycle is selected, except for Express Wash and Rinse Only.	Heat Dry: 0:10 to 0:50 Extended Heat Dry (includes Heat Dry time): 0:40 to 1:20	0
<b>Bottle Wash</b> (on some models)	The upper rack has flip-up spray nozzles that reach into deeper items such as sports bottles, baby bottles, or oddly shaped items. Flip the nozzles up to use them and down to move them out of the way.	<b>ProWash™ Express Wash Tough Normal</b>	Bottle Wash nozzles ensure interior wash and rinse coverage inside taller items, such as bottles.	0:07	0
<b>Hi-Temp Wash</b> Sound On/Off Hold 3 Sec	Raises the main wash temperature to improve cleaning for loads containing tough, baked-on food.	<b>ProWash™ Tough Normal</b>	Raises the main wash temperature from 105°F (41°C) to either 130°F (55°C) or 140°F (60°C).	0:00 to 0:30	0 to 3.0 (0 to 11.2)
<b>Sani Rinse</b>	Sanitizes dishes and glassware in accordance with NSF International NSF/ANSI Standard 184 for Residential Dishwashers. Certified residential dishwashers are not intended for licensed food establishments. Only sanitizing cycles have been designed to meet the requirements of the NSF/ANSI 184 performance standard for soil removal and for sanitization efficacy. There is no intention, either directly or indirectly, that all cycles on a NSF/ANSI 184 certified dishwasher meet the NSF/ANSI 184 performance standard for soil removal and for sanitization efficacy. The Sani Rinse indicator glows at the end of the cycle if the Sani Rinse option was successfully completed. If the indicator does not activate, it is probably due to the cycle being interrupted.	<b>ProWash™ Tough Normal</b>	Increases the main wash temperature from 105°F (41°C) to 140°F (60°C) and the final rinse from 140°F (60°C) to 155°F (68°C).	0:00 to 2:20	1.2 to 6.2 (4.8 to 23.3)
<b>2-4-8 Hr. Delay</b>	Runs the dishwasher at a later time or during off-peak electrical hours. Select a wash cycle and options. Touch the Delay keypad. Touch START/RESUME. Close the door firmly. <b>NOTE:</b> Any time the door is opened (such as to add a dish), the Start/Resume keypad must be touched again to resume the delay countdown.	<b>Available with any cycle</b>	Delays the start of a cycle to the specified time.	0	0

## CONTROLS AND CYCLE STATUS

Control	Purpose	Comments
<b>Start</b> <small>RESUME</small>	To start or resume a wash cycle.	If the door is opened during a cycle or the power is interrupted, the Start/Resume indicator flashes. <b>NOTE:</b> Push door firmly closed within 4 seconds of touching Start/Resume. If the door is not closed within 4 seconds, the Start/Resume keypad LED will flash, an audible tone will be heard, and the cycle will not start.
<b>Cancel</b> <small>DRAIN</small>	To reset any cycle or options during selection. To cancel a wash cycle after it has been started	Touch and hold CANCEL/DRAIN to reset any control selections made.
<b>Hi-Temp Wash</b> Sound On/Off Hold 3 Sec	To turn the audible tones on or off.	Touch and hold HI-TEMP WASH for 3 seconds to turn the audible tones on or off. Only audible tones for confirming keypad touches can be turned on/off. Important audible tones, such as indicating a cycle has been interrupted, cannot be deactivated.
Washing    Drying    Clean    Sanitized ○            ○            ○            ○	To follow the progress of the dishwasher cycle and to indicate the success of the Sani Rinse.	If you select the Sani Rinse option, when the cycle is finished, the Sanitized indicator on the control panel glows. If your dishwasher did not properly sanitize your dishes, the Sanitized indicator flashes at the end of the cycle. This can happen if the cycle is interrupted or if water could not be heated to required temperature. The light goes off when you open and close door or touch CANCEL/DRAIN.

### Canceling a Cycle

1. Open the door slightly to stop the cycle. Wait for the spraying action to stop before completely opening the door.
2. Press and hold CANCEL/DRAIN once. The Cancel/Drain light will light up.
3. Close the door and the dishwasher starts a drain cycle (if water remains in bottom of dishwasher). Let the dishwasher drain completely. The Cancel/Drain light turns off after 2 minutes.

### Adding a Dish After Dishwasher Is Started

1. Open the door slightly to stop the cycle. Wait for the spraying action to stop and then completely open the door.
2. If the detergent dispenser door is closed you may add a dish. If the detergent dispenser door is already opened an added dish might not be cleaned.
3. Press START/RESUME and close the door. If the door is not closed within 4 seconds, you will hear a series of beeps and the dishwasher will not start.

### Changing a Cycle After Dishwasher Is Started

You can interrupt a cycle and restart your dishwasher from the beginning using the following procedure:

1. Open the door slightly to stop the cycle. Wait for the spraying action to stop, then open the door completely.
2. Check that detergent dispenser cover is still closed. If cover is open, you will need to refill the detergent dispenser before restarting your new cycle.
3. Press CANCEL/DRAIN and wait approximately 2 minutes until the machine drains and the Cancel/Drain light turns off.
4. Select new cycles and options.
5. Press START/RESUME.

# Dishwasher Features

## Silverware Basket

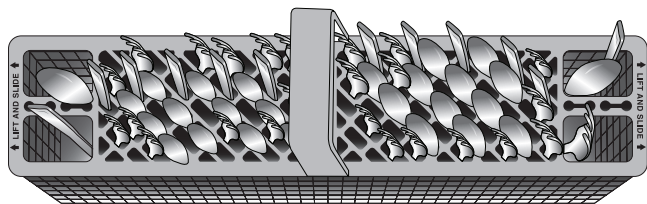

### Silverware basket lids:

Use silverware basket lids to provide optimal spacing and best cleaning performance.

**NOTE:** If your silverware does not fit into the designated slots, push tabs inward on either end and lift lid off of the silverware baskets. Mix silverware types to keep them separated. Load knives down, forks up, and alternate spoons for best cleaning results.

## Easy-to-Remove Third-Level Rack (on some models)

If additional space is needed in the upper rack, the third-level rack can easily be removed.

To remove, fully extend rack until it stops. Then, open the track stops on each side and slide the rack out to remove.

Low-profile items such as serving utensils and silverware may be loaded on the third level rack.

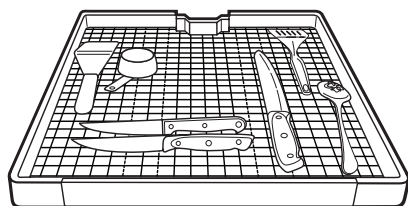
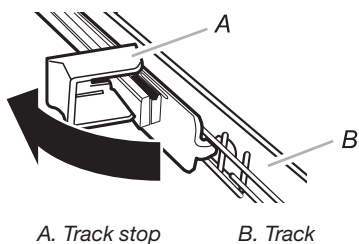

## Cup and Stemware Holder

Fold down the extra shelf on the top rack to hold additional cups, stemware, or long items such as utensils and spatulas. For best results on cups, stagger the spacing so that the cups on the shelf are not directly above the cups below.

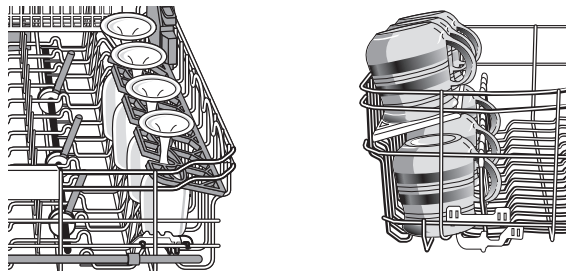

## FLEXI-FOLD DOWN™ Adjustable Tines

The row of tines on the left-hand and right-hand sides of the top rack can be adjusted to make room for a variety of dishes.

### To adjust the fold-down tines:

1. Grasp the tip of the tine that is in the tine holder.
2. Gently push the tine out of the holder.
3. Lay the tines down, toward the center of the rack.

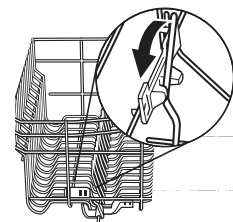

## Premium Adjustable 2-Position Top Rack

You can raise or lower the top rack to fit tall items in either the top or bottom rack. Adjusters are located on each side of the top rack.

### To raise the rack:

Press both rack adjuster thumb levers and lift the rack until it is in the up position and level.

### To lower the rack:

Press both rack adjuster thumb levers and slide the rack to its down position and level.

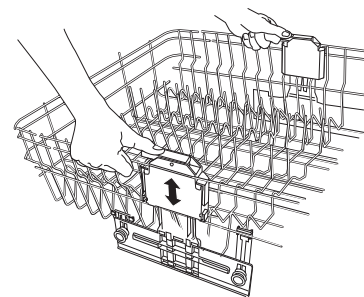

**NOTE:** The top rack must be level.

## Removable Top Rack

The removable top rack allows you to wash larger items such as pots, roasters, and cookie sheets in the bottom rack.

### IMPORTANT:

Remove dishes prior to removing the top rack from the dishwasher.

### To remove the rack:

To gain access to the removable tabs on the tracks/rails, pull the upper rack forward about halfway out of the tub.

On one side, press the tab on the track in and pull up the front end of the rack, out of the track. Then repeat this step on the other side to completely remove the front end of the rack.

Then remove the rack by pulling the back end out using a forward and upward motion.

### To replace the rack:

Pull the tracks forward about halfway out of the tub.

Along the sides of the racks are round attachment tabs. Align the rack's back end attachment tabs with the cutout in the track. Push down into place.

Pull the tracks completely out, and align the rack's front end attachment tabs with the cutout in the track. Push down into place. You will hear a snap when the front end of the rack is secured into place on each side.

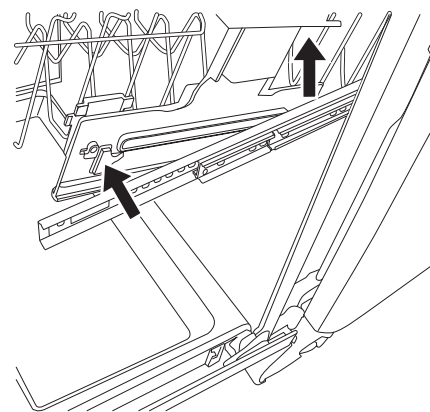

## Using the Bottle Wash feature (on some models)

Up to three sports bottles, baby bottles or other narrow items may be washed in the upper rack with this feature.

### To wash bottles:

1. Select BOTTLE WASH on the control panel.
2. Flip up any or all three of the nozzles just far enough to fit inside your particular item.
3. Securely place items over the nozzles.

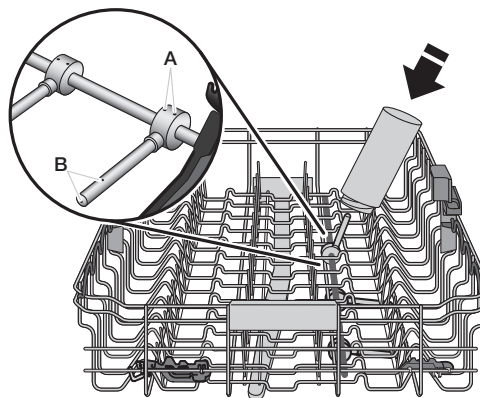

A. Water flows through these holes when the nozzle is flipped down.  
B. Water flows through these holes when the nozzle is flipped up.

When you do not need to wash bottles, flip the nozzles down until they stop.

## Filtration System

Your dishwasher has the latest technology in dishwasher filtration. This filtration system minimizes sound and optimizes water and energy conservation while providing superior cleaning.

The filter system consists of two parts, an upper filter assembly and a lower filter.

**IMPORTANT:** To avoid damage to dishwasher, do not operate your dishwasher without filters properly installed. Be sure lower filter is securely in place and upper filter assembly is locked into place. If upper assembly turns freely, it is not locked into place.

The filters may need to be cleaned when:

- Visible objects or soils are on the upper filter assembly.
- Dishes feel gritty to the touch.

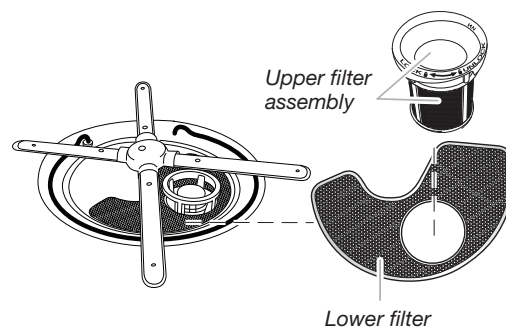

It is very easy to remove and maintain the filters. The chart below shows the recommended cleaning frequency.

RECOMMENDED TIME INTERVAL TO CLEAN YOUR FILTER			
Number of Loads Per Week	If you only scrape before loading*	If you scrape and rinse before loading	If you wash before loading
8-12	Every 2 months	Every 4 months	Once per year
4-7	Every 4 months	Once per year	Once per year
1-3	Twice per year	Once per year	Once per year

\*Scrape excess food into the trash or food disposer prior to loading the dishwasher. We recommend this practice because it will conserve the water and energy that you would have used to prepare your dishes. This will also save you time and effort.

### Very Hard Water

If you have hard water (above 15 grains), clean your filter at least once per month. Buildup of white residue on your dishwasher indicates hard water. For tips on removing spots and stains, see the "Troubleshooting" section.

### Filter Removal Instructions

1. Turn the upper filter assembly a quarter turn counterclockwise and lift out.

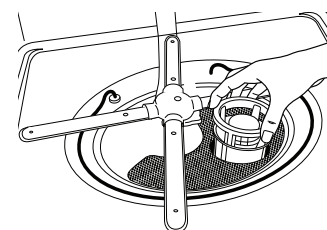
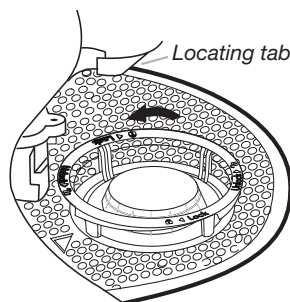

To remove upper filter assembly

2. Separate the upper filter assembly by gently pulling apart.
3. Clean the filters as shown.

## Cleaning Instructions

**IMPORTANT:** Do not use wire brushes, scouring pads, etc., as they may damage the filters.

Rinse filter under running water until most soils are removed. If you have hard-to-remove soils or calcium deposits from hard water, a soft brush may be required.

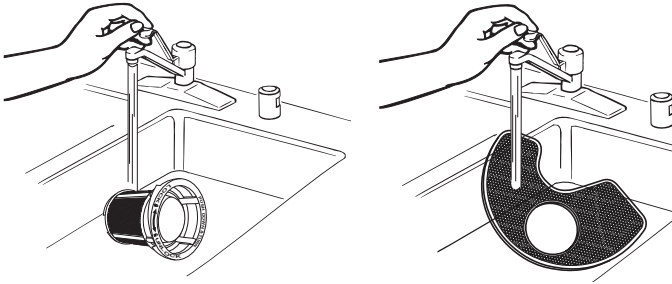

## Filter Reinstallation Instructions

1. Noting the previous illustrations, place the lower filter under the locating tabs in the bottom of the dishwasher, so the round opening for the upper filter assembly lines up with the round opening in the bottom of the tub.

2. Insert the upper filter assembly into the circular opening in the lower filter.

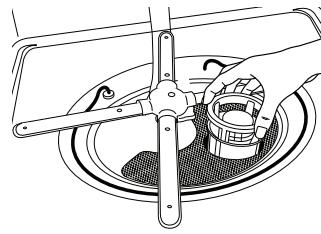

To replace upper filter assembly

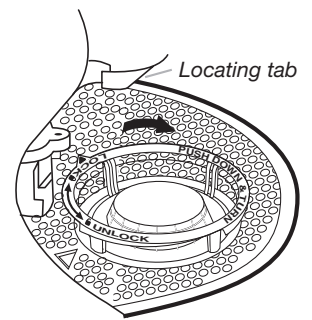

3. Slowly rotate the filter clockwise until it drops into place. Continue to rotate until the filter is locked into place. If the filter is not fully seated (still turns freely), continue to turn the filter clockwise until it drops and locks into place.

**NOTE:** The upper filter assembly arrow does not have to align with the arrow in the lower filter as long as the filter is locked.

**IMPORTANT:** To avoid damage to dishwasher, do not operate your dishwasher without the filters properly installed. Be sure the lower filter is securely in place and the upper filter assembly is locked into place. If the upper filter assembly turns freely, it is not locked into place.

## Dishwasher Care

### Cleaning the Exterior

Clean the exterior of dishwasher with a soft, damp cloth and mild detergent. If your dishwasher has a stainless steel exterior, it has a coating that is resistant to fingerprints. Avoid using abrasive cleaning products on the exterior of the dishwasher.

### Cleaning and Maintaining the Interior

Many detergents may leave white spots or a white residue on dishware and on the interior of the dishwasher. Over time this residue can become unsightly and could affect dishwasher performance. Use of a dishwasher cleaning product such as affresh® Dishwasher Cleaner can help to remove the residue. Monthly use of affresh® Dishwasher Cleaner is recommended to help maintain the dishwasher.

#### To Use:

1. If cleaning without dishes, place one tablet in the detergent dispenser. Do not add detergent (If significant buildup is noticeable, a second tablet can be placed in the bottom of the dishwasher.)
2. If cleaning with dishes, place one tablet in the bottom of the dishwasher. Place detergent in the dispenser.
3. Run a Normal wash cycle.

Another method to remove white residue is to use a vinegar rinse. However, vinegar is an acid and using it too often could damage your dishwasher.

Place (do not pour), 2 cups (500 mL) white vinegar in a glass or dishwasher-safe measuring cup on the bottom rack. Run the dishwasher through a complete washing cycle using an air-dry or an energy-saving dry option. Do not use detergent. Vinegar will mix with the wash water.

**NOTE:** KitchenAid recommends the use of high-quality, premeasured detergent tablets or packs and the use of rinse aid for dishwasher cleaning and daily care.

If you have a drain air gap, check and clean it if the dishwasher isn't draining well.

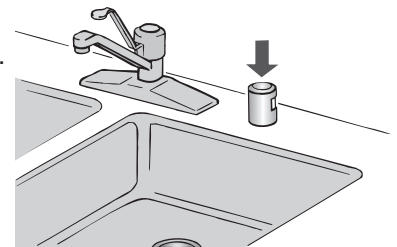

### To Reduce Risk of Property Damage During Vacation or Extended Time Without Use

- When you will not be using the dishwasher during the summer months, turn off the water and power supply to the dishwasher.
- Make sure the water supply lines are protected against freezing conditions. Ice formations in the supply lines can increase water pressure and cause damage to your dishwasher or home.
- Damage from freezing is not covered by the warranty.
- When storing your dishwasher in the winter, avoid water damage by having your dishwasher winterized by authorized service personnel.

## Troubleshooting

First try the solutions suggested here. If you need further assistance or more recommendations that may help you avoid a service call, refer to the warranty page in this manual, or visit [producthelp.kitchenaid.com](http://producthelp.kitchenaid.com) In Canada, visit [www.kitchenaid.ca](http://www.kitchenaid.ca).

Contact us by mail with any questions or concerns at the address below:

In the U.S.A.:

KitchenAid Brand Home Appliances  
Customer eXperience Center  
553 Benson Road  
Benton Harbor, MI 49022-2692

In Canada:

KitchenAid Brand Home Appliances  
Customer eXperience Centre  
200 – 6750 Century Ave.  
Mississauga, Ontario L5N 0B7

Please include a daytime phone number in the correspondence.

PROBLEM	SOLUTION
<b>DISHWASHER DOES NOT RUN</b>	<p><b>NOTE:</b> It is normal for the dishwasher to repeatedly pause several times during a cycle.</p> <p>If the Start/Resume light is blinking, press START/RESUME and close the door within 4 seconds. Be sure the door is closed and latched.</p> <ul style="list-style-type: none"> <li>■ Check that there is not an interference between large casserole dishes and the wash system at the back of the dishwasher.</li> <li>■ Check to see if any items are protruding through the bottom or back of the rack. Also check to see if tall items are hitting the upper rack or spray arm. Adjust loading as necessary to ensure door is closed and latched.</li> </ul> <p>Press START/RESUME or CANCEL/DRAIN, or open and close the door before selecting your cycle/option. Controls must be awakened after a period of inactivity.</p> <p>Be sure you have selected a cycle. See “Cycle and Option Descriptions” section.</p> <p>Be sure there is power to the dishwasher. A circuit breaker or fuse may have tripped.</p> <p>If lights other than Start/Resume blink and the unit will not run, you will need to call for service.</p> <p>If the numeric display shows a code “F2E2,” you will need to call for service.</p>
<b>DETERGENT REMAINS IN THE DISPENSER OR TABLET IS ON BOTTOM OF TUB</b>	<p>Check for dishware, such as cookie sheets, cutting boards, or large containers, etc., that may be blocking the detergent dispenser from opening properly.</p> <p>Be sure your detergent is fresh and lump-free.</p> <p>Be sure the cycle has completed (the Clean light is on). If it has not completed, you will need to resume the cycle by closing the door and pressing Start/Resume.</p>
<b>CYCLE RUNS TOO LONG</b>	<p><b>NOTES:</b></p> <ul style="list-style-type: none"> <li>■ To use less water and reduce energy consumption, you will encounter cycles that typically run for up to 3 hours.</li> <li>■ A water heater setting of 120°F (49°C) is best the dishwasher will delay longer while heating cooler water.</li> <li>■ Some options will add time to the cycle. See the “Cycle and Option Descriptions” section. The Heat Dry or ProDry™ option adds approximately 45 minutes.</li> </ul> <p>Try the Express Wash cycle.</p> <p>Run the hot water at a faucet close to the dishwasher before starting the cycle.</p>
<b>DISHWASHER NOT DRYING</b>	<p><b>NOTE:</b> Plastic and items with nonstick surfaces are difficult to dry because they have a porous surface which tends to collect water droplets. Towel drying may be necessary.</p> <p>Use of rinse aid along with the Heat Dry or ProDry™ option is needed for proper drying.</p> <p>Proper loading of items can affect drying. (See specific loading instructions within this guide.)</p> <p>Glasses and cups with concave bottoms hold water. This water may spill onto other items when unloading.</p> <ul style="list-style-type: none"> <li>■ Unload the bottom rack first.</li> <li>■ Locate these items on the more slanted side of the rack for improved results.</li> </ul>
<b>WILL NOT FILL</b>	<p>Be sure the water to the dishwasher is turned on.</p> <p>Check that the overflow protection float is free from obstructions. See the “Parts and Features” section.</p> <p>Check for suds in the dishwasher. If foam or suds are detected, the dishwasher may not operate properly or may not fill with water. See “Blinking Lights” in the “Troubleshooting” section.</p>

PROBLEM	SOLUTION
<b>WATER REMAINS IN THE TUB/WILL NOT DRAIN</b>	<p>Be sure the cycle has completed (the Clean indicator is on). If it has not, you will need to resume the cycle by pressing Start/Resume and closing the door within 4 seconds.</p> <p>If dishwasher is connected to a food waste disposer, be sure the knockout plug has been removed from the disposer inlet.</p> <p>Check for kinks in the drain hose.</p> <p>Check for food obstructions in the drain or disposer.</p> <p>Check your house fuse or circuit breaker.</p>
<b>HARD WATER (WHITE RESIDUE ON DISHWASHER INTERIOR OR GLASSWARE)</b>	<p><b>NOTE:</b> Extremely hard water mineral deposits can cause damage to your dishwasher and make it difficult to achieve good cleaning. A water softener is strongly recommended if your hardness is 15 grains or more. If a water softener is not installed, the following steps may help:</p> <p>Use a commercial cleaner designed for dishwashers once per month.</p> <p>Clean the upper and lower filters at least once per month. See “Cleaning Instructions” in the “Filtration System” section.</p> <p>Always use a rinse aid.</p> <p>Always use a high-quality, fresh detergent.</p> <p>Use a detergent booster/water softener additive designed for dishwashers.</p>
<b>ODORS</b>	<p><b>NOTE:</b> If the dishwasher is not used daily, you can run a rinse cycle with the partial load until a full load is ready to run.</p> <p>Run a vinegar rinse through the dishwasher by putting 2 cups (500 mL) of white vinegar in an upright glass measuring cup in the lower rack. Run a Normal cycle with the Heat Dry or ProDry™ option turned off. Do not use detergent.</p> <p>The dishwasher may not be draining properly, see “Water Remains In The Tub/Will Not Drain” in the “Troubleshooting” section.</p>
<b>NOISY</b>	<p>Surging sounds can occur periodically throughout the cycle while the dishwasher is draining.</p> <p>Normal water valve hissing may be heard periodically.</p> <p>A normal snap sound may be heard when the detergent dispenser opens during the cycle and when the door is opened at the end of the cycle.</p> <p>Improper installation will affect noise levels.</p> <p>Be sure the filters are properly installed.</p> <p>A thumping sound may be heard if items extend beyond the racks and interfere with the wash arms. Readjust the dishware and resume the cycle.</p>
<b>FOOD SOILS REMAIN ON DISHES</b>	<p>Be sure the dishwasher is loaded correctly. Improper loading can greatly decrease the washing performance. See the “Dishwasher Use” section.</p> <p>Check filter to ensure it is properly installed. Clean it if needed. See “Cleaning Instructions” in the “Filtration System” section for details.</p> <p>Select the proper cycle and option for the type of soils. The Tough cycle with the Hi-Temp Wash option can be used for tougher loads.</p> <p>Be sure the incoming water temperature is at least 120°F (49°C).</p> <p>Use the proper amount of fresh detergent. More detergent is needed for heavier soiled loads and hard water conditions.</p> <p>Scrape food from dishes prior to loading (do not prerinse).</p>
<b>DISHES DIRTY/SUDS IN DISHWASHER/CYCLE NOT COMPLETE</b>	<p>If foam or suds are detected by the dishwasher sensing system, the dishwasher may not operate properly or may not fill with water.</p> <p>Suds can come from:</p> <ul style="list-style-type: none"> <li>■ Using the incorrect type of detergent, such as dish detergent for hand washing dishes, laundry detergent, or hand soap.</li> <li>■ Not replacing the rinse aid dispenser cap after filling (or refilling) the rinse aid.</li> <li>■ Using an excessive amount of dishwasher detergent.</li> <li>■ Inadequately rinsing off detergent from dishes washed by hand before loading them into the dishwasher.</li> </ul> <p>Call for service.</p> <p>If no water was present in the machine at any time during a heated wash cycle, the cycle will end and the Clean indicator will not come on. See “Will Not Fill” in the “Troubleshooting” section.</p>
<b>DID NOT SANITIZE</b>	<p>If the Sanitized light is blinking, the load is NOT sanitized. The cycle was interrupted in the final rinse or the temperature for your water heater is set too low. Set your water heater to 120°F (49°C).</p>
<b>DAMAGE TO DISHWARE</b>	<p>Improper loading can cause dishes to become chipped or damaged. (See specific loading instructions within this guide.)</p>

PROBLEM	SOLUTION
<b>BLINKING LIGHTS</b>	<p>Blinking indicators will occur when the cycle is paused or when the cycle has been interrupted by opening the door. If the Start/Resume light is blinking, press the START/RESUME keypad and close the door within 4 seconds.</p> <p>See “Start or Resume a Cycle” in the “Dishwasher Use” section.</p> <p>If the Clean light or any other lights are blinking and the dishwasher will not run, call for service.</p>
<b>CLOUDY OR SPOTTED DISHWARE (AND HARD WATER SOLUTION)</b>	<p>Add or adjust the amount of liquid rinse aid for better drying and to reduce spotting. See the “Add Rinse Aid” section.</p> <p>Use the correct amount of detergent.</p> <p>Confirm that the cloudiness is removable by soaking the item in white vinegar for 5 minutes. If the cloudiness disappears, it is due to hard water. Adjust the amount of detergent and rinse aid. See “Hard Water (White Residue on Dishwasher Interior or Glassware)” in the “Troubleshooting” section. If it does not come clear, it is due to etching (see below).</p> <p>Be sure the incoming water temperature is set at 120°F (49°C).</p> <p>Try using the Hi-Temp Wash and Sani Rinse options.</p> <p>To remove spotting, run a vinegar rinse through the dishwasher:</p> <ul style="list-style-type: none"> <li>■ Wash and rinse the affected dishware and load into dishwasher. Remove all silverware and metal items. Put 2 cups (500 mL) of white vinegar in a glass measuring cup in the lower rack. Run a Normal cycle with the Heat Dry option turned off. No detergent is needed.</li> </ul>
<b>ETCHING (PERMANENT CLOUDINESS)</b>	<p>This is an erosion of the surface of the glassware and can be caused by a combination of water that is too hot, using too much detergent with soft water, or pre-washing. Detergent needs food soil to act upon. If etching has occurred, the glassware is permanently damaged. To avoid further etching, adjust the detergent amount to match the water hardness, stop pre-washing, and use water heating options only when incoming water temperature is below 120°F (49°C).</p>
<b>LEAKING WATER</b>	<p>Be sure dishwasher has been installed properly and is level.</p> <p>Suds can cause the dishwasher to overflow. Measure the detergent accurately and use only detergents designed for use in a dishwasher. Less detergent is needed in soft water. Try another brand of detergent if sudsing continues.</p> <p>To avoid rinse aid leaking from the dispenser, be sure the lid is securely attached and avoid overfilling.</p>
<b>TUB IS DISCOLORED</b>	<p>High iron content in the water can discolor the tub.</p> <p>Tomato-based foods can discolor the tub or dishware. Large amounts of tomato-based foods should be removed from the dishes before loading.</p> <p>A citrus-based cleaner can be used to clean.</p>



# KITCHENAID® DISHWASHER LIMITED WARRANTY

ATTACH YOUR RECEIPT HERE. PROOF OF PURCHASE IS REQUIRED TO OBTAIN WARRANTY SERVICE.

Please have the following information available when you call the Customer eXperience Center:

- Name, address, and telephone number
- Model number and serial number
- A clear, detailed description of the problem
- Proof of purchase, including dealer or retailer name and address

## IF YOU NEED SERVICE:

1. Before contacting us to arrange service, please determine whether your product requires repair. Some questions can be addressed without service. Please take a few minutes to review the Troubleshooting section of the Use and Care Guide or visit [producthelp.kitchenaid.com](http://producthelp.kitchenaid.com).
2. All warranty service is provided exclusively by our authorized KitchenAid Service Providers. In the U.S. and Canada, direct all requests for warranty service to:

**KitchenAid Customer eXperience Center**

**In the U.S.A., call 1-800-422-1230. In Canada, call 1-800-807-6777.**

If outside the 50 United States or Canada, contact your authorized KitchenAid dealer to determine whether another warranty applies.

## LIFETIME LIMITED WARRANTY

### WHAT IS COVERED

#### FIRST YEAR LIMITED WARRANTY (PARTS AND LABOR)

For one year from the date of purchase, when this major appliance is installed, operated, and maintained according to instructions attached to or furnished with the product, KitchenAid brand of Whirlpool Corporation or Whirlpool Canada LP (hereafter "KitchenAid") will pay for factory specified replacement parts and repair labor to correct defects in materials or workmanship that existed when this major appliance was purchased or, at its sole discretion, replace the product. In the event of product replacement, your appliance will be warranted for the remaining term of the original unit's warranty period.

#### SECOND THROUGH FIFTH YEAR LIMITED WARRANTY (CERTAIN COMPONENT PARTS ONLY – LABOR NOT INCLUDED)

In the second through fifth years from the date of original purchase, when this major appliance is installed, operated, and maintained according to instructions attached to or furnished with the product, KitchenAid will pay for factory specified replacement parts for the following components to correct non-cosmetic defects in materials or workmanship in these parts that prevent function of this major appliance and that existed when this major appliance was purchased. This is a limited five year warranty on the below named parts only and does not include repair labor.

- Nylon dish racks
- Electronic controls

#### LIFETIME LIMITED WARRANTY (STAINLESS STEEL TUB AND INNER DOOR LINER ONLY)

For the lifetime of the product from the date of original purchase, when this major appliance is installed, operated, and maintained according to instructions attached to or furnished with the product, KitchenAid will pay for factory specified replacement parts and repair labor for the following components to correct non-cosmetic defects in materials or workmanship that existed when this major appliance was purchased:

- Stainless steel tub
- Inner door liner

YOUR SOLE AND EXCLUSIVE REMEDY UNDER THIS LIMITED WARRANTY SHALL BE PRODUCT REPAIR AS PROVIDED HEREIN. Service must be provided by a KitchenAid designated service company. This limited warranty is valid only in the United States or Canada and applies only when the major appliance is used in the country in which it was purchased. This limited warranty is effective from the date of original consumer purchase. Proof of original purchase date is required to obtain service under this limited warranty.

### WHAT IS NOT COVERED

1. Commercial, non-residential, multiple-family use, or use inconsistent with published user, operator, or installation instructions.
2. In-home instruction on how to use your product.
3. Service to correct improper product maintenance or installation, installation not in accordance with electrical or plumbing codes, or correction of household electrical or plumbing (e.g., house wiring, fuses, or water inlet hoses).
4. Consumable parts (e.g., light bulbs, batteries, air or water filters, preservation solutions).
5. Defects or damage caused by the use of non-genuine KitchenAid parts or accessories.
6. Damage from accident, misuse, abuse, fire, floods, acts of God, or use with products not approved by KitchenAid.
7. Repairs to parts or systems to correct product damage or defects caused by unauthorized service, alteration, or modification of the appliance.
8. Cosmetic damage including scratches, dents, chips, and other damage to the appliance finishes, unless such damage results from defects in materials and workmanship and is reported to KitchenAid within 30 days.
9. Discoloration, rust, or oxidation of surfaces resulting from caustic or corrosive environments including, but not limited to, high salt concentrations, high moisture or humidity, or exposure to chemicals.
10. Pickup or delivery. This product is intended for in-home repair.
11. Travel or transportation expenses for service in remote locations where an authorized KitchenAid servicer is not available.
12. Removal or reinstallation of inaccessible appliances or built-in fixtures (e.g., trim, decorative panels, flooring, cabinetry, islands, countertops, drywall) that interfere with servicing, removal, or replacement of the product.
13. Service or parts for appliances with original model/serial numbers removed, altered, or not easily determined.

**The cost of repair or replacement under these excluded circumstances shall be borne by the customer.**

## DISCLAIMER OF IMPLIED WARRANTIES

IMPLIED WARRANTIES, INCLUDING ANY IMPLIED WARRANTY OF MERCHANTABILITY OR IMPLIED WARRANTY OF FITNESS FOR A PARTICULAR PURPOSE, ARE LIMITED TO FIVE YEARS OR THE SHORTEST PERIOD ALLOWED BY LAW. Some states and provinces do not allow limitations on the duration of implied warranties of merchantability or fitness, so this limitation may not apply to you. This warranty gives you specific legal rights, and you also may have other rights that vary from state to state or province to province.

## DISCLAIMER OF REPRESENTATIONS OUTSIDE OF WARRANTY

KitchenAid makes no representations about the quality, durability, or need for service or repair of this major appliance other than the representations contained in this warranty. If you want a longer or more comprehensive warranty than the limited warranty that comes with this major appliance, you should ask KitchenAid or your retailer about buying an extended warranty.

## LIMITATION OF REMEDIES: EXCLUSION OF INCIDENTAL AND CONSEQUENTIAL DAMAGES

YOUR SOLE AND EXCLUSIVE REMEDY UNDER THIS LIMITED WARRANTY SHALL BE PRODUCT REPAIR AS PROVIDED HEREIN. KITCHENAID SHALL NOT BE LIABLE FOR INCIDENTAL OR CONSEQUENTIAL DAMAGES. Some states and provinces do not allow the exclusion or limitation of incidental or consequential damages, so these limitations and exclusions may not apply to you. This warranty gives you specific legal rights, and you also may have other rights that vary from state to state or province to province.

LE AGRADECEMOS la compra de este producto de alta calidad. Registre su nueva lavavajillas en [register.kitchenaid.com](http://register.kitchenaid.com).  
En Canadá, registre su lavavajillas en [www.kitchenaid.ca](http://www.kitchenaid.ca).

Para referencia futura, tome nota de los números de modelo y de serie del producto. Los puede encontrar cerca de la puerta en el lado derecho o izquierdo del interior de la lavavajillas.

Número de modelo \_\_\_\_\_ Número de serie \_\_\_\_\_

### Índice

SEGURIDAD DE LA LAVAVAJILLAS.....	18
QUÉ HAY DE NUEVO EN SU LAVAVAJILLAS .....	20
PIEZAS Y CARACTERÍSTICAS .....	21
PUESTA EN MARCHA/REFERENCIA RÁPIDA .....	22
PASOS RÁPIDOS .....	22
USO DE LA LAVAVAJILLAS.....	23
DESCRIPCIÓN DE CICLOS Y OPCIONES .....	26
CARACTERÍSTICAS DE LA LAVAJILLAS.....	29
SISTEMA DE FILTRACIÓN .....	30
CUIDADO DE LA LAVAVAJILLAS .....	31
SOLUCIÓN DE PROBLEMAS.....	32
GARANTÍA.....	35

## Seguridad de la lavavajillas

### Su seguridad y la seguridad de los demás es muy importante.

Hemos incluido muchos mensajes importantes de seguridad en este manual y en su electrodoméstico. Lea y obedezca siempre todos los mensajes de seguridad.



Este es el símbolo de alerta de seguridad.

Este símbolo le llama la atención sobre peligros potenciales que pueden ocasionar la muerte o una lesión a usted y a los demás.

Todos los mensajes de seguridad irán a continuación del símbolo de advertencia de seguridad y de la palabra "PELIGRO" o "ADVERTENCIA". Estas palabras significan:

**⚠ PELIGRO**

**Si no sigue las instrucciones de inmediato, usted puede morir o sufrir una lesión grave.**

**⚠ ADVERTENCIA**

**Si no sigue las instrucciones, usted puede morir o sufrir una lesión grave.**

Todos los mensajes de seguridad le dirán el peligro potencial, le dirán cómo reducir las posibilidades de sufrir una lesión y lo que puede suceder si no se siguen las instrucciones.

## INSTRUCCIONES IMPORTANTES DE SEGURIDAD

**ADVERTENCIA:** Cuando use la lavavajillas siga precauciones básicas, incluyendo las siguientes:

- Lea todas las instrucciones antes de usar la lavavajillas.
- Use la lavavajillas únicamente para las funciones que fue diseñada.
- Use únicamente detergentes o agentes de enjuague recomendados para ser usados en las lavavajillas y manténgalos fuera del alcance de los niños.
- Al introducir los artículos para lavar:
  - 1) Coloque los artículos puntiagudos de manera que no dañen el sello de la puerta
  - 2) Introduzca los cuchillos filosos con los mangos hacia arriba para reducir el riesgo de cortaduras.
- No lave artículos de plástico que no lleven la indicación "lavables en la lavavajillas" u otra similar. Lea las recomendaciones del fabricante para los artículos de plástico que no lleven tal indicación.
- No toque el elemento de calefacción durante o inmediatamente después de usar la lavavajillas.
- No haga funcionar la lavavajillas a menos que todos los paneles estén colocados debidamente en su lugar.
- No juegue con los controles.
- No abuse, ni se siente ni se pare sobre la puerta, la tapa o sobre las canastas de la lavavajillas.
- Para reducir el riesgo de lesión, no permita que los niños jueguen dentro ni sobre la lavavajillas.
- Bajo ciertas condiciones, un sistema de agua caliente que no ha sido usado por dos semanas o más puede producir gas hidrógeno. **EL GAS HIDRÓGENO ES EXPLOSIVO.** Si el sistema de agua caliente no ha sido usado por ese período, abra todas las llaves de agua caliente y deje que corra el agua por varios minutos antes de usar la lavavajillas. Esto permitirá que los gases acumulados escapen. Debido a que el gas es inflamable, no fume ni encienda ninguna llama abierta durante este tiempo.
- Quite la puerta o la tapa del compartimiento de lavado cuando remueva o deje de usar para siempre una vieja lavavajillas.

### GUARDE ESTAS INSTRUCCIONES

## INSTRUCCIONES DE CONEXIÓN A TIERRA

### ■ Para una lavavajillas con cable eléctrico y conexión a tierra:

La lavavajillas debe estar conectada a tierra. En caso de funcionamiento defectuoso o avería, la conexión a tierra reduce el riesgo de choque eléctrico al establecer una ruta de menor resistencia para la corriente eléctrica. La lavavajillas viene equipada con un cable eléctrico que tiene un conductor para conexión a tierra y un enchufe con conexión a tierra. El enchufe debe ser conectado a un contacto apropiado que esté instalado y conectado a tierra de acuerdo con todos los códigos y ordenanzas locales.

**ADVERTENCIA:** La conexión inadecuada del conductor de conexión a tierra puede resultar en riesgo

de choque eléctrico. Pregunte a un electricista calificado o a un agente de servicio si no está seguro si la lavavajillas está adecuadamente conectada a tierra. No modifique el enchufe que viene con la lavavajillas. Si no cabe en el contacto, pida que un electricista calificado instale un contacto apropiado.

### ■ Para lavavajillas con conexión permanente:

Esta lavavajillas debe estar conectada a un sistema de cableado de metal permanente, conectado a tierra, o se debe tender un conducto para la conexión a tierra del equipo con los conductores de circuito y conectado a la terminal de tierra del equipo o al conductor de suministro de la lavavajillas.

### GUARDE ESTAS INSTRUCCIONES



## ⚠ ADVERTENCIA

### Peligro de Vuelco

**No use la lavavajillas antes de estar completamente instalada.**

**No se apoye en la puerta abierta.**

**No seguir estas instrucciones puede ocasionar heridas serias o cortaduras.**

Advertencias de la Proposición 65 del estado de California:

**ADVERTENCIA:** Este producto contiene una o más sustancias químicas identificadas por el estado de California como causantes de cáncer.

**ADVERTENCIA:** Este producto contiene una o más sustancias químicas identificadas por el estado de California como causantes de defectos congénitos o algún otro tipo de daños en la función reproductora.

# Qué hay de nuevo en su lavavajillas

## Energía

¡Felicitaciones por haber comprado esta lavavajillas con bajo consumo de agua y energía! Esta lavavajillas limpia rociando la vajilla con agua y hace pausas para permitir que el detergente remoje la vajilla y afloje la suciedad de los platos. Para obtener una limpieza excepcional, los ciclos se hacen más largos debido al remojo y las pausas. Esta lavavajillas tiene un sensor óptico de agua que se usa para determinar el consumo óptimo de agua y energía para una limpieza ideal. Las lavavajillas eficientes funcionan más tiempo para ahorrar agua y energía, de la misma manera que se ahorra gasolina cuando se conduce un automóvil más despacio. El primer ciclo con sensor durará más tiempo para calibrar el sensor óptico.



## Rendimiento

### Agente de enjuague

El uso del agente de enjuague hará óptimo el rendimiento del lavado y secado. Esta lavavajillas ha sido diseñada específicamente para el uso con agente de enjuague, para obtener un mejor rendimiento de secado y controlar la acumulación de depósitos de agua dura. Las lavavajillas con bajo consumo de energía usan menos agua y energía, de modo que dependen de la acción de desplazamiento del agua por obra del agente de enjuague para asegurar un óptimo rendimiento.

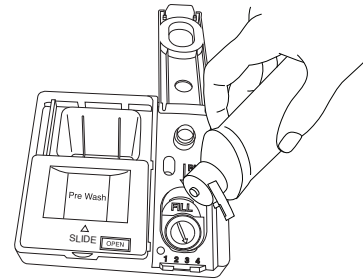

### Detergente

Estados Unidos y Canadá han aprobado normas que limitan la cantidad de fósforo (fosfatos) en los detergentes para lavavajillas domésticas. Los principales fabricantes han reformulado su detergente para lavavajillas de acuerdo con este cambio, lo que es un paso más en la conciencia ecológica. Con estos cambios, se recomienda usar pastillas y paquetes de calidad por practicidad y para mejorar el rendimiento.

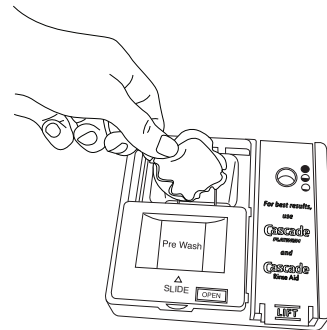

### Sistema de filtración

Su lavavajillas cuenta con lo último en tecnología de filtración para lavavajillas. El sistema de filtración triple minimiza los sonidos y optimiza el ahorro de agua y energía mientras proporciona una limpieza óptima. El mantenimiento periódico de los filtros hará posible un rendimiento superior de limpieza. Le sugerimos limpiar los filtros superior e inferior y enjuagarlos bajo agua del grifo por lo menos una vez al mes.

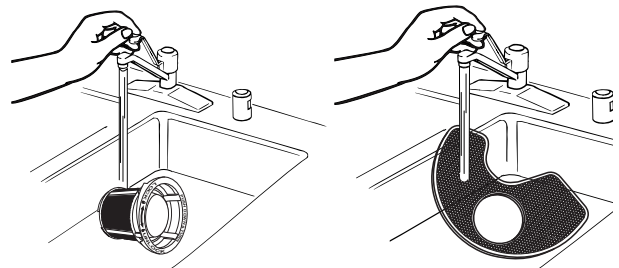

## Piezas y características

Ducto de ventilación de secado lateral  
(en algunos modelos)

Lavado del nivel superior

Tubo de alimentación de agua

Etiqueta de números  
de modelo y de serie

Abertura de  
entrada de agua

Elemento calentador

El depósito del agente de  
enjuague reduce las manchas  
y mejora el secado.

Depósito de detergente  
(la ubicación del depósito depende  
del modelo)

Las boquillas de rociado  
presurizado proveen una  
limpieza efectiva.

Flotador de protección  
de sobrellenado

El sistema de filtración EQ la  
suciedad del agua y mejora la  
acción de limpieza.

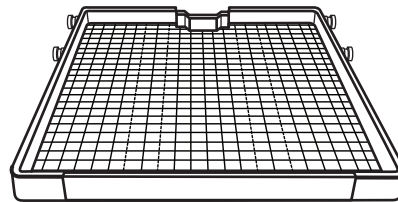
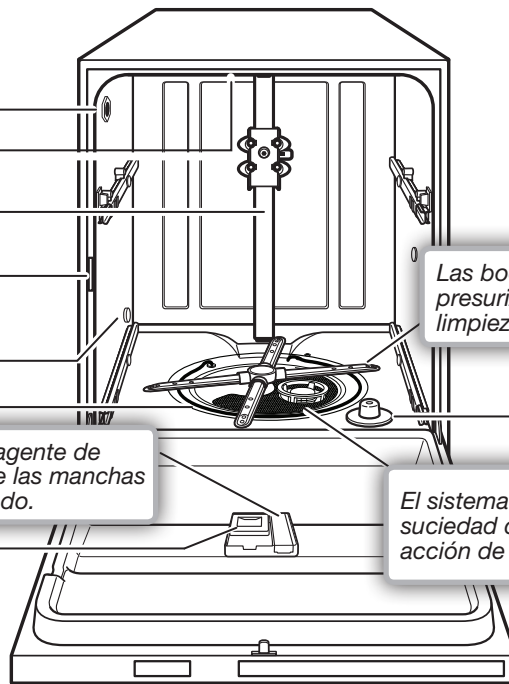

**CANASTA CULINARIA (en algunos modelos)**

Reguladores de la canasta  
superior de alta calidad

Puntas regulables FLEXI-FOLD DOWN™  
(en algunos modelos)

ProScrub® superior  
(en algunos modelos)

Brazo rociador superior

Cesta de uso general  
(en algunos modelos)

Lavado de botellas  
(en algunos modelos)

Estante para tazas

Manija de la canasta

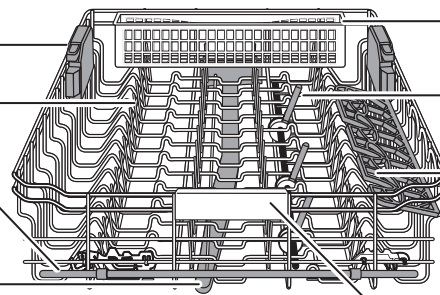

**CANASTA SUPERIOR**

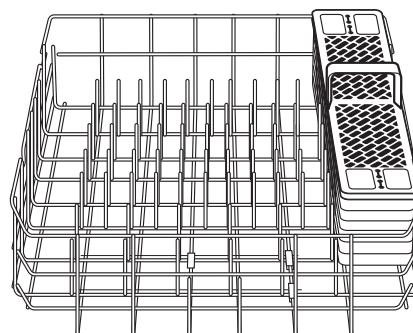

Canastilla para cubiertos

**CANASTA INFERIOR**

## Puesta en marcha/referencia rápida

### Limpie los filtros desmontables del sistema de lavado EQ para mantener un rendimiento óptimo

El limpiar los filtros periódicamente permite que la lavavajillas funcione con un rendimiento óptimo. Los filtros se encuentran en la parte central inferior de la lavavajillas.

Vea la sección de “Sistema de filtración” para obtener información acerca de la remoción y el mantenimiento de los filtros.

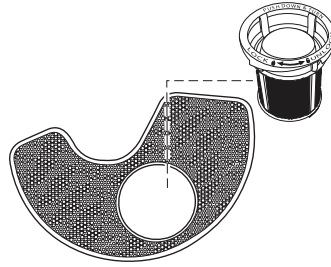

### Secado: el agente de enjuague es fundamental

Debe usar un agente de secado, como un agente de enjuague, para un buen rendimiento del secado. El agente de enjuague junto con la opción Heat Dry (Secado con calor), Extended Heat Dry (Secado con calor prolongado), ProDry™ o Extended ProDry™ proporcionarán un secado óptimo y evitarán el exceso de humedad en el interior de la lavavajillas.

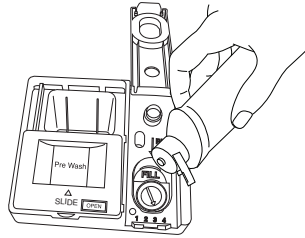

### Express Wash (Lavado expreso): cuando se necesitan resultados rápidos

Las lavavajillas eficientes funcionan más tiempo para ahorrar agua y energía, de la misma manera que se ahorra gasolina cuando se conduce un automóvil más despacio. Cuando necesite resultados rápidos, el Express Wash (Lavado expreso) limpiará la vajilla usando un poco más de agua y energía. Seleccione la opción de Heat Dry (Secado con calor) o ProDry™ para incluir el secado automático (agrega aproximadamente 38 a 45 minutos al ciclo Express Wash [Lavado expreso]).

## Express Wash

### Ciclo ProWash™ para una limpieza óptima

El ciclo más avanzado y versátil. El ciclo ProWash™ detecta la cantidad de suciedad y su resistencia para regular el ciclo para una limpieza óptima utilizando solamente la cantidad de agua y energía necesarias. Se recomiendan los ciclos de ProWash™ y Tough (Rebelde) para la suciedad rebelde. No es necesario enjuagar previamente los platos; simplemente raspe los restos de comida y elimínelos en la basura y cargue.

## ProWash

Soil - Sense

### Toque Start/Resume (Inicio/Reanudar) cada vez que agregue un plato

**IMPORTANTE:** Si alguien abre la puerta (como para agregar un plato, incluso durante la opción Delay [Retraso]), deberá presionarse Start/Resume (Inicio/Reanudar) cada vez.

**Start**  
RESUME

Empuje la puerta y ciérrela con firmeza en menos de 4 segundos después de tocar Start/Resume (Inicio/Reanudar). Si la puerta no se cierra en menos de 4 segundos, el LED de la tecla Start/Resume (Inicio/Reanudar) destellará, se oír un tono audible y el ciclo se cancelará.

### Dosificación adecuada de detergente

Se recomienda usar pastillas y paquetes previamente medidos de alta calidad para mejorar el rendimiento.

Es posible usar demasiado detergente en su lavavajillas. Esto puede ocasionar corrosión en los platos. Vea la sección “Agregue detergente” y “Agregue el agente de enjuague” en la sección “Uso de la lavavajillas” para determinar la cantidad de detergente necesaria según la dureza del agua.

## Pasos rápidos

### 1 Elimine los restos grandes de alimentos y cargue la lavavajillas.



Raspe los restos de alimento de los platos y bótelos la basura o al recipiente de desechos alimenticios.

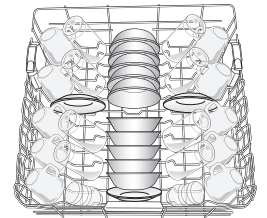

Coloque los platos de manera que el rociador de agua pueda alcanzar todas las superficies.

### 2 Agregue el detergente y el agente de enjuague.

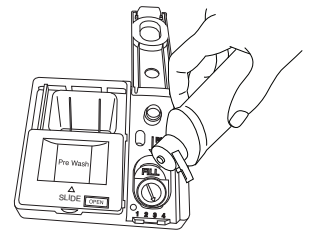
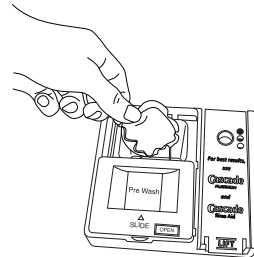

### 3 Seleccione un ciclo y las opciones (varía según el modelo).

\_\_\_\_\_ SOIL CYCLES \_\_\_\_\_ SPEED CYCLES \_\_\_\_\_

● **ProWash** | ● Tough | ● Normal | ● Express Wash | ● Rinse Only

Soil - Sense

---

OPTIONS \_\_\_\_\_

● Extended Heat Dry | ● Bottle Wash | ● Hi-Temp Wash | ● Sani Rinse | ● 2-4-8 Hr. Delay

● Heat Dry                      Sound On/Off Hold 3 Sec

### 4 Ponga la lavavajillas en marcha.

Para comenzar y reanudar un ciclo, presione **START/RESUME** (Inicio/Reanudar) y cierre la puerta en menos de 4 segundos. Si la puerta no se ha cerrado en menos de 4 segundos, el LED del Start/Resume (Inicio/ Reanudar) destellará, y el ciclo no comenzará.

**Start**  
RESUME

## Uso de la lavavajillas

### PASO 1

#### Prepare y cargue la lavavajillas

**IMPORTANTE:** Quite de los platos los restos de alimentos, huesos, palillos y otros elementos duros. Quite las etiquetas de los recipientes antes de lavarlos.

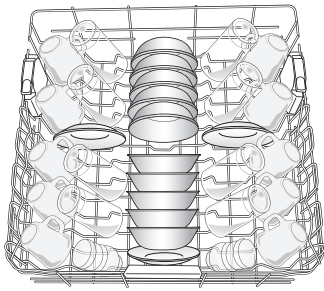

Carga para 10 puestos – canasta superior

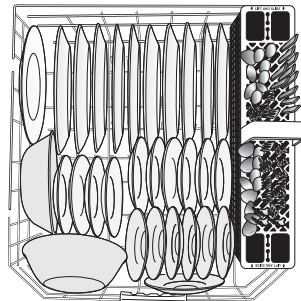

Carga para 10 puestos – canasta inferior

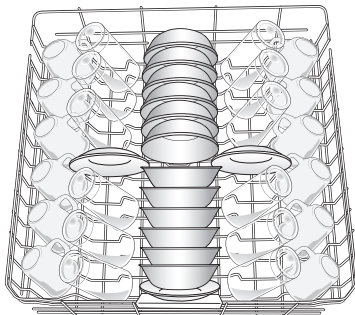

Carga para 12 puestos – canasta superior

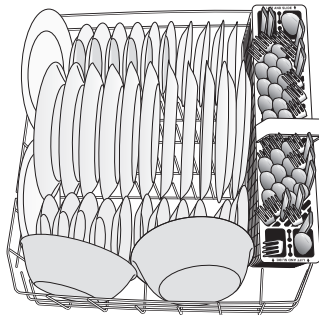

Carga para 12 puestos – canasta inferior

- Verifique que no haya nada que bloquee el brazo rociador superior o inferior.

Los artículos que están en la canasta pueden bloquear los brazos rociadores.

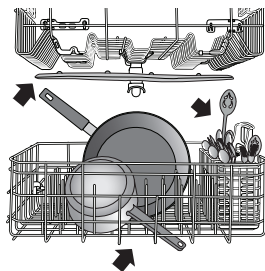

- Asegúrese de que cuando la puerta de la lavavajillas esté cerrada, no haya artículos bloqueando el depósito de detergente.
- Los artículos muy sucios deberán cargarse con las superficies sucias mirando hacia abajo y hacia el rociador, como se muestra en los gráficos anteriores. Esto mejorará los resultados de limpieza y de secado. Coloque en ángulo hacia abajo las superficies más sucias de la vajilla y deje espacio para que el agua fluya hacia arriba, a través de la canasta y entre la vajilla.
- Evite superponer los artículos como tazones o platos, que pueden atrapar la comida.
- Coloque los plásticos, los platos pequeños y los vasos en la canasta superior.
- Lave solo artículos de plástico marcados como “aptos para lavavajillas”.
- Para evitar ruidos de golpes o estrepitosos durante el funcionamiento, cargue los platos de manera que no se toquen entre sí. Asegúrese de que los objetos livianos estén firmes en las canastas.
- Cuando cargue la canastilla para cubiertos, coloque siempre los artículos filosos apuntando hacia abajo y evitando apilamientos. Si los cubiertos no entran en las ranuras designadas, levante y deslice las cubiertas para retirarlas y mezcle los tipos de cubiertos para mantenerlos separados.
- Use las ranuras en las cubiertas y los modelos de carga sugeridos para mantener los cubiertos separados y obtener un lavado óptimo.

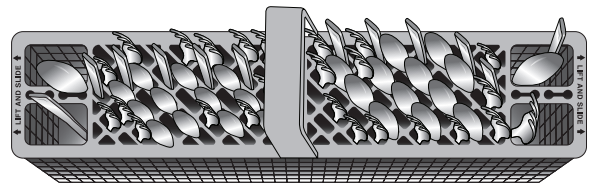

## PASO 2

### Agregue detergente

#### Detergentes previamente medidos

Se recomienda usar pastillas y paquetes previamente medidos de alta calidad para mejorar el rendimiento.

Está comprobado que las pastillas y los paquetes de alta calidad son más eficaces que los detergentes en polvo, líquidos o en gel para reducir las películas residuales en la vajilla. Al usar pastillas y paquetes, con el tiempo las películas blancas comenzarán a reducirse o a eliminarse. Son apropiados para todos los niveles de dureza y de suciedad. Además, al usar un agente de enjuague puede minimizar la acumulación repetida de película blanca (no todos los paquetes y las pastillas contienen agente de enjuague). Coloque siempre los detergentes previamente medidos en el compartimiento principal y deslice la tapa para cerrarla.

**NOTA:** Siga las instrucciones del paquete cuando use otros tipos de detergente para lavavajillas.

- Use únicamente detergentes para lavavajillas automáticas. Agregue el detergente justo antes de comenzar el ciclo.
- El detergente para lavavajillas automáticas produce mejores resultados cuando está fresco. Guarde el detergente bien cerrado en un lugar fresco y seco.

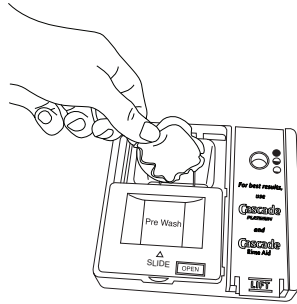

#### Para cerrar la tapa

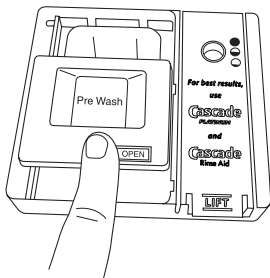

Coloque el detergente seleccionado en el depósito. Coloque el dedo, como se muestra, y deslice la tapa para cerrar. Presione firmemente hasta escuchar un chasquido.

#### Para abrir la tapa

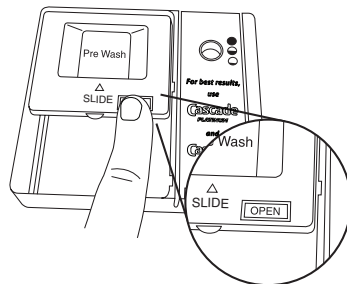

Presione OPEN (Abrir), como se muestra para abrir la tapa.

## Polvos y geles

Dureza del agua	Nivel de suciedad	Compartimiento de prelavado*	Compartimiento de lavado principal
<b>Blanda</b> (0-4 granos por galón de EE. UU.)	Ligero	Ninguno	Línea de llenado "Soft"
	Normal	Ninguno	Línea de llenado "Soft"
	Alto	Lleno	Línea de llenado "Soft"
<b>Media</b> (5-9 granos por galón de EE.UU.)	Ligero	Ninguno	Línea de llenado "Soft"
	Normal	Lleno	Lleno**
	Alto	Lleno	Lleno**
<b>Dura</b> (10-14 granos por galón de EE. UU.)	Ligero	Lleno	Lleno**
	Normal	Lleno	Lleno**
	Alto	Lleno	Lleno**

\*El compartimiento de prelavado está en la parte superior de la puerta deslizante del depósito.

\*\*Un compartimiento de lavado principal lleno contiene 2 cucharas soperas (30 mL).

**IMPORTANTE:** Los depósitos minerales del agua extremadamente dura (15 granos por galón de EE. UU. o más) pueden dañar su lavavajillas y hacer difícil que se obtengan buenos resultados.

Se recomienda usar un ablandador de agua para evitar daños y obtener buenos resultados.

**NOTA:** Siga las instrucciones del paquete cuando use otros tipos de detergente para lavavajillas.

## PASO 3

### Agente de enjuague

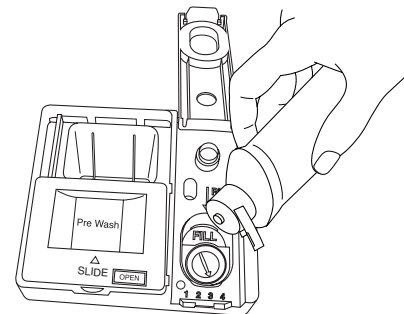

**IMPORTANTE:** Su lavavajillas está diseñada para usar un agente de enjuague. El uso de agentes de enjuague mejora en gran medida el secado, al permitir que el agua se escurra de la vajilla después del último enjuague. Los agentes de enjuague también evitan que el agua forme gotitas que pueden secarse como manchas o rayas.

#### Llenado del depósito

El depósito tiene capacidad para 5 onzas (150 mL) de agente de enjuague. En la mayoría de las condiciones, esta cantidad durará de uno a tres meses.



**NOTA:** El indicador mostrará el nivel de llenado correcto cuando se abra completamente la puerta.



1. Para agregar agente de enjuague, presione con cuidado con el dedo el centro de la tapa del depósito del agente de enjuague mientras tira del borde hacia arriba para abrir la tapa.
2. Vierta el agente de enjuague en la abertura hasta que el indicador esté lleno. No llene en exceso.
3. Limpie todo el agente de enjuague derramado. El agente de enjuague que se derrama puede crear espuma en exceso.
4. Después, presione con cuidado la tapa para cerrar el depósito.

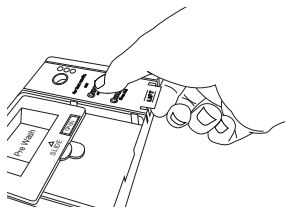

### Juste de nivel del agente de enjuague

El depósito del agente de enjuague es regulable. Para casi todos los tipos de agua, la selección de fábrica dará buenos resultados. Si tiene agua dura y nota que se acumula calcio en la vajilla, puede probar con un ajuste más alto. Si nota espuma en la lavavajillas, use un ajuste más bajo.

#### Para regular el ajuste:

Gire el regulador con la flecha hasta un número más alto para aumentar la cantidad de agente de enjuague.

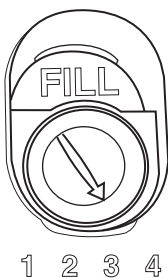

## PASO 5

### Inicio o reanudación de un ciclo

- Si es necesario, deje correr agua caliente en el fregadero que esté más cerca de su lavavajillas hasta que el agua salga caliente. Cierre la llave del agua.
- Para obtener resultados óptimos con el lavado de la vajilla, el agua debe estar a 120°F (49°C) cuando entra en la lavavajillas.
- Seleccione el ciclo de lavado y las opciones que desee. Para repetir el mismo ciclo y las opciones utilizados previamente, presione la tecla START/RESUME (Inicio/Reanudar) dos veces. Dentro de los siguientes 4 segundos de presionar el botón Start/Resume (Inicio/Reanudar) debe empujar la puerta firmemente para cerrarla. Si la puerta no se ha cerrado en menos de 4 segundos, el LED de Start/Resume (Inicio/Reanudar) destellará, y el ciclo no comenzará.
- Se puede agregar un artículo al comienzo del ciclo. Abra la puerta despacio y agregue el artículo; presione la tecla START/RESUME (Inicio/Reanudar) y cierre la puerta con firmeza en menos de 4 segundos. Si la puerta queda abierta más de 4 segundos, el LED destellará, y la lavavajillas no reanudará el ciclo a menos que presione nuevamente Start/Resume (Inicio/Reanudar).

**Start**  
RESUME

**IMPORTANTE:** Si se ha abierto la puerta una vez comenzado el ciclo (incluso durante la opción Delay [Retraso]), debe presionar Start/Resume (Inicio/Reanudar) para reanudar el ciclo.

## PASO 4

### Seleccione un ciclo

Las lavavajillas eficientes funcionan más tiempo para ahorrar agua y energía, de la misma manera que se ahorra gasolina cuando se conduce un automóvil más despacio. Los tiempos de los ciclos pueden aumentar o disminuir según las selecciones. Los tiempos estimados de los ciclos después de la calibración se muestran en la tabla "Descripción de ciclos y opciones" en la sección siguiente.

\_\_\_\_\_ SOIL CYCLES \_\_\_\_\_ — SPEED CYCLES —

● ProWash | ● Tough | ● Normal | ● Express Wash | ● Rinse Only

Soil - Sense

### Seleccione las opciones (varía según el modelo)

Consulte la tabla "Descripciones de ciclos y opciones" en la sección siguiente.

Para personalizar los ciclos seleccione las opciones deseadas y después presione Start/Resume (Inicio/Reanudar).

\_\_\_\_\_ OPTIONS \_\_\_\_\_

● Extended Heat Dry | ● Bottle Wash | ● Hi-Temp Wash | ● Sani Rinse | ● 2-4-8 Hr. Delay

● Heat Dry

Sound On/Off  
Hold 3 Sec

## Descripción de ciclos y opciones

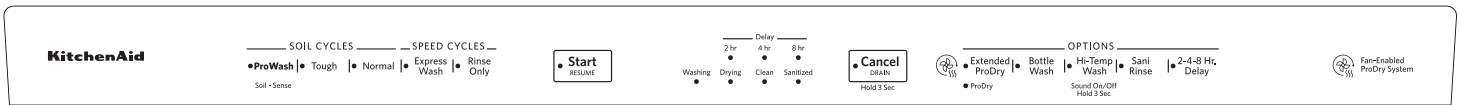

KDTE334G, KDPE334G

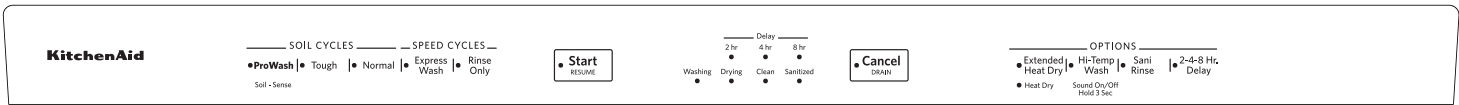

KDTE234G, KDPE234G

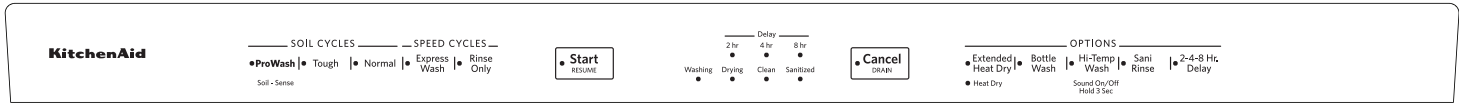

KDTE204G, KDPE204G, KDTE304G

Es posible que los tiempos estimados de los ciclos aumenten o disminuyan según la temperatura del agua, las condiciones de suciedad, el tamaño de la carga y las opciones seleccionadas. Para personalizar su ciclo debe seleccionar una opción.

Vea las selecciones de opciones. Si cambia de parecer, presione la opción otra vez para apagarla o seleccione una opción diferente. Se puede cambiar una opción en cualquier momento antes de que dicha opción seleccionada comience. En cada etapa del ciclo de lavado, es posible que escuche ruidos que no estaba acostumbrado a escuchar en su lavavajillas anterior. En cada ciclo de lavado hay una serie de pausas y rociados; esto es normal y le proveerá un rendimiento óptimo de limpieza.

### SELECCIONES DE CICLOS

Esta información describe varios modelos diferentes. Es posible que su lavavajillas no tenga todos los ciclos y las opciones que se describen.

**IMPORTANTE:** El sensor en su lavavajillas monitorea el nivel de suciedad. El tiempo del ciclo y/o el consumo de agua pueden variar a medida que el sensor regula el ciclo para obtener un rendimiento de lavado óptimo. Si la temperatura del agua de entrada es más baja que la temperatura recomendada, o si la suciedad es muy profunda, el ciclo lo compensará automáticamente agregando tiempo, calor y agua, según sea necesario.

CICLOS		TIEMPO DE LAVADO ESTIMADO SIN OPCIONES	CONSUMO DE AGUA EN GALONES (LITROS)
<b>ProWash</b> Soil - Sense	Este ciclo detecta el tamaño de la carga, la cantidad de suciedad y su resistencia para regular el ciclo para una limpieza mejorada, utilizando solamente la cantidad de agua y de energía necesarias. El ciclo ProWash™ se selecciona automáticamente si primero se toca Start/Resume (Inicio/Reanudar). Incluye una opción de secado con calor.*	2:30 a 3:30	3,8 a 7,7 (14,4 a 29,3)
<b>Tough</b>	Utilice para las ollas, sartenes, cacerolas y vajillas difíciles de limpiar y muy sucias. Incluye una opción de secado con calor.	2:20 a 3:30	8,4 (31,7)
<b>Normal</b>	Este ciclo se recomienda para uso diario, regular o típico para lavar y secar totalmente una carga completa de vajilla con suciedad normal. Los certificados de consumo de energía del gobierno de esta lavavajillas se basaron en el ciclo Normal con la opción Heat Dry (Secado con calor) o ProDry™ seleccionada únicamente.**	1:50 a 3:30	2,7 a 7,9 (10,4 a 30,0)
<b>Express Wash</b>	Para conseguir resultados rápidos, Express Wash (Lavado expreso) va a limpiar los platos usando un poco más de agua y energía. Seleccione una opción con secado con calor o con secado prolongado para acelerar los tiempos de secado.	0:55 a 1:05	6,2 (23,5)
<b>Rinse Only</b>	Use este ciclo para enjuagar platos, vasos y cubiertos que no vayan a lavarse de inmediato. No use detergente.	0:15 a 0:20	2,4 (9,0)

\*Los certificados de consumo de energía del gobierno no se basan en este ciclo. Vea la descripción del ciclo Normal (Normal) para el ciclo con certificados de consumo de energía del gobierno. El uso del ciclo Sensor (Sensor) puede aumentar el consumo de energía.

\*\*Ninguna otra opción de temperatura de lavado y secado se seleccionó y no se realizaron pruebas truncadas. No se usó agente de enjuague y no se usó detergente en el prelavado.

**SELECCIONES DE OPCIONES**

	<b>OPCIONES</b>	<b>SE PUEDE SELECCIONAR CON</b>	<b>LO QUE HACE</b>	<b>TIEMPO AGREGADO AL CICLO</b>	<b>AGUA AGREGADA EN GALONES (LITROS)</b>
<p><b>Extended ProDry</b> ProDry (en algunos modelos)</p>	<p>Seca la vajilla con calor y un ventilador. Use esta opción con agente de enjuague para un mejor rendimiento del secado. Es menos probable que los artículos de plástico se deformen cuando se cargan en la canasta superior. Apague la opción ProDry™ para secado al aire.</p>	<p><b>Disponible con cualquier ciclo excepto Rinse Only (Solo enjuague)</b></p>	<p>Usa el elemento calentador, ventilaciones y un ventilador para acelerar los tiempos de secado. La opción ProDry™ se enciende de manera predeterminada cuando se selecciona cualquier ciclo, excepto Express Wash (Lavado expreso) y Rinse Only (Solo enjuague).</p>	<p>ProDry™: 0:10 a 0:50 Extended ProDry™ (incluye el tiempo de ProDry™): 0:40 a 1:20</p>	<p>0</p>
<p><b>Extended Heat Dry</b> Heat Dry (en algunos modelos)</p>	<p>Seca la vajilla con calor. Use esta opción con agente de enjuague para un mejor rendimiento del secado. Es menos probable que los artículos de plástico se deformen cuando se cargan en la canasta superior. Apague la opción Heat Dry (Secado con calor) para un secado al aire.</p>	<p><b>Disponible con cualquier ciclo excepto Rinse Only (Solo enjuague)</b></p>	<p>Activa el elemento calentador al final del ciclo de lavado para acelerar los tiempos de secado. La opción Heat Dry (Secado con calor) se enciende de manera predeterminada cuando se selecciona cualquier ciclo, excepto Express Wash (Lavado expreso) y Rinse Only (Solo enjuague).</p>	<p>Heat Dry (Secado con calor): 0:10 a 0:50 Extended Heat Dry (Secado con calor prolongado) (incluye el tiempo de Heat Dry [Secado con calor]): 0:40 a 1:20</p>	<p>0</p>
<p><b>Bottle Wash</b> (en algunos modelos)</p>	<p>La canasta superior tiene boquillas de rociado plegables que llegan a los artículos más profundos como botellas deportivas, biberones u objetos de forma irregular. Voltee las boquillas hacia arriba para usarlas y hacia abajo para retirarlas del espacio.</p>	<p><b>ProWash™ Express Wash Tough Normal</b></p>	<p>Las boquillas para lavar botellas garantizar lavado interior y cobertura de enjuague dentro de los objetos más altos, como botellas.</p>	<p>0:07</p>	<p>0</p>
<p><b>Hi-Temp Wash</b> Sound On/Off Hold 3 Sec</p>	<p>Eleva la temperatura del lavado principal para mejorar la limpieza con cargas que contienen suciedad rebelde de restos quemados adheridos.</p>	<p><b>ProWash™ Tough Normal</b></p>	<p>Eleva la temperatura del lavado principal de 105 °F (41 °C) a 130 °F (55 °C) o a 140 °F (60 °C).</p>	<p>0:00 a 0:30</p>	<p>0 a 3,0 (0 a 11,2)</p>

OPCIONES	SE PUEDE SELECCIONAR CON	LO QUE HACE	TIEMPO AGREGADO AL CICLO	AGUA AGREGADA EN GALONES (LITROS)
<b>Sani Rinse</b>	Higieniza sus platos y su cristalería según la norma NSF/ANSI 184 de NSF International para lavavajillas domésticas. Las lavavajillas domésticas certificadas no han sido diseñadas para los establecimientos con licencia para alimentos. Los ciclos de higienización fueron diseñados solo para cumplir con los requisitos de la norma de rendimiento NSF/ANSI 184 para eliminación de la suciedad y eficacia de la higienización. No existe la intención, de forma directa o indirecta, de que todos los ciclos de una lavavajillas con certificación NSF/ANSI 184 cumplan con la norma de rendimiento NSF/ANSI 184 para eliminación de la suciedad y eficacia de higienización. El indicador Sani Rinse (Enjuague sanitario) se ilumina al final del ciclo si la opción Sani Rinse (Enjuague sanitario) se completó con éxito. Si no se activa el indicador, posiblemente se deba a que se interrumpió el ciclo.	<b>ProWash™ Tough Normal</b>	Aumenta la temperatura del lavado principal de 105°F (41°C) a 140°F (60°C) y del enjuague final de 140°F (60°C) a 155°F (68°C).	0:00 a 2:20 1,2 a 6,2 (4,8 a 23,3)
<b>2-4-8 Hr. Delay</b>	Hace funcionar la lavavajillas a una hora posterior o durante las horas que sean de menor consumo de energía. Seleccione un ciclo y opciones de lavado. Toque la tecla Delay (Retraso). Toque START/RESUME (Inicio/Reanudar). Cierre la puerta con firmeza. <b>NOTA:</b> En cualquier momento que se abra la puerta (como para agregar un plato), deberá presionarse nuevamente la tecla Start/Resume (Inicio/Reanudar) para reanudar la cuenta regresiva del retraso.	<b>Disponible con cualquier ciclo</b>	Retrasa el inicio del ciclo hasta una hora especificada.	0 0

## CONTROLES Y ESTADO DE LOS CICLOS

Control	Propósito	Comentarios
<b>Start</b> RESUME	Para iniciar o reanudar un ciclo de lavado	Si se abre la puerta durante un ciclo, o si se interrumpe el suministro de energía, destellará el indicador de Start/Resume (Inicio/Reanudar). NOTA: Empuje la puerta y ciérrela con firmeza en menos de 4 segundos de haber presionado Start/Resume (Inicio/Reanudar). Si la puerta no se cierra en menos de 4 segundos, el LED del botón Start/Resume (Inicio/Reanudar) destellará, se oír un tono audible y el ciclo no comenzará.
<b>Cancel</b> DRAIN	Para volver a fijar cualquier ciclo u opciones durante la selección. Para cancelar un ciclo de lavado después de que ha comenzado	Mantenga presionado CANCEL/DRAIN (Cancelar/Desaguar) para volver a ajustar las selecciones hechas en el control. Vea la sección "Indicaciones de la lavavajillas" en las Instrucciones del usuario completas.
<b>Hi-Temp Wash</b> Sound On/Off Hold 3 Sec	Para encender o apagar los tonos audibles.	Mantenga presionado HI TEMP WASH (Lavado a temperatura alta) durante 3 segundos para encender o apagar los tonos audibles. Solo se pueden encender o apagar los tonos audibles que confirman cuando se toca una tecla. Los tonos audibles importantes, como los que indican cuando se ha interrumpido un ciclo, no pueden desactivarse.
Washing    Drying    Clean    Sanitized ○            ○            ○            ○	Para seguir el progreso del ciclo de la lavavajillas y para indicar que el enjuague sanitario se ha realizado satisfactoriamente.	Si se selecciona la opción Sani Rinse (Enjuague sanitario), cuando el ciclo ha terminado, el indicador Sanitized (Higienizado) del panel de control se ilumina. Si la lavavajillas no higienizó su vajilla adecuadamente, el indicador Sanitized (Higienizado) destella al término del ciclo. Esto puede ocurrir si se interrumpe el ciclo o si el agua no se pudo calentar hasta la temperatura requerida. La luz se apaga cuando se abre y cierra la puerta o se presiona CANCEL/DRAIN (Cancelar/Desaguar).

### Cómo cancelar un ciclo

1. Abra la puerta ligeramente para detener el ciclo. Espere a que la acción de rociado se detenga antes de abrir la puerta por completo.
2. Mantenga presionado el botón de CANCEL/DRAIN (Cancelar/Desaguar) una vez. La luz de Cancel/Drain (Cancelar/Desaguar) se encenderá.
3. Cierre la puerta y la lavavajillas comienza un ciclo de desagüe (si ha quedado agua en el fondo). Deje que la lavavajillas complete el desagüe. La luz de Cancel/Drain (Cancelar/Desaguar) se apaga al cabo de 2 minutos.

### Cómo cambiar un ciclo después de iniciar la lavavajillas

Puede interrumpir un ciclo y volver a iniciar la lavavajillas desde el comienzo usando el siguiente procedimiento.

1. Abra la puerta ligeramente para detener el ciclo. Espere a que la acción de rociado se detenga, luego abra la puerta por completo.
2. Verifique que la tapa del depósito de detergente esté aún cerrada. Si la tapa está abierta, necesitará volver a llenar el depósito de detergente antes de volver a iniciar el nuevo ciclo.

3. Presione CANCEL/DRAIN (Cancelar/Desaguar) y espere aproximadamente 2 minutos hasta que la máquina desagüe y la luz de Cancel/Drain (Cancelar/Desaguar) se apague.
4. Seleccione los nuevos ciclos y opciones.
5. Presione START/RESUME (Inicio/Reanudar).

### Cómo agregar un plato después de iniciar la lavavajillas

1. Abra la puerta ligeramente para detener el ciclo. Espere a que la acción de rociado se detenga y luego abra completamente la puerta.
2. Si la puerta del depósito de detergente está cerrada puede agregar un plato. Si la puerta del depósito de detergente ya está abierta es posible que no se lave un plato agregado.
3. Presione START/RESUME (Inicio/Reanudar) y cierre la puerta. Si no se cierra la puerta en menos de 4 segundos, oír una serie de pitidos y la lavavajillas no comenzará.

## Características de la lavavajillas

### Canastilla para cubiertos

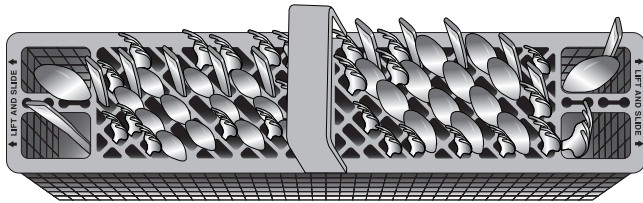

### Tapas de la canastilla para cubiertos:

Use las tapas de la canastilla para cubiertos para proveer espacios óptimos y el mejor desempeño de limpieza.

NOTA: Si los cubiertos no caben en las ranuras designadas, empuje las lengüetas hacia adentro de cada extremo y saque la tapa de las canastillas para cubiertos. Mezcle los diferentes tipos de cubiertos para mantenerlos separados. Coloque los cuchillos hacia abajo, los tenedores hacia arriba y alterne las cucharas para obtener mejores resultados en la limpieza.

### Canasta del tercer nivel fácil de retirar (en algunos modelos)

Si se requiere espacio adicional en la canasta superior, la canasta del tercer nivel se puede retirar con facilidad.

Para retirar, extienda completamente el estante hasta que se detenga. Luego, abra los topes de la canasta a cada lado y deslice la canasta para retirar.

Es posible cargar artículos de bajo perfil, como utensilios para servir y cubiertos en la canasta del tercer nivel.

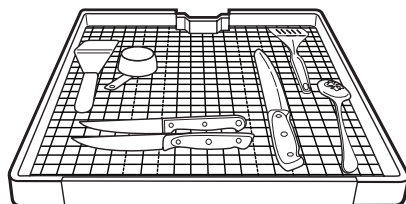
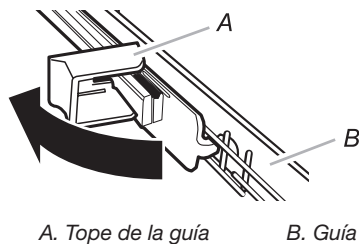

### Soporte para tazas y copas

Piegue el estante adicional sobre la canasta superior para sostener tazas adicionales, copas o artículos largos como utensilios y espátulas. Para obtener mejores resultados con las tazas, sepárelas con tal que las tazas en el estante no estén directamente encima de las que están abajo.

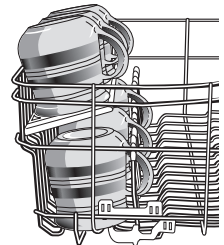
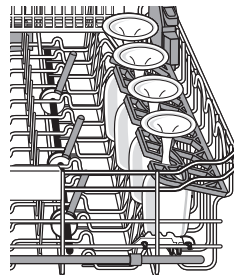

### Puntas regulables FLEXI-FOLD DOWN™

La hilera de puntas en los lados izquierdo y derecho de la canasta superior se puede regular para acomodar diversos tamaños de platos.

### Cómo ajustar las puntas plegables:

1. Sujete el cabo superior de la punta que está en el sujetador de puntas.
2. Jale con cuidado la punta hacia fuera del sujetador.
3. Doble las puntas hacia abajo, en dirección al centro de la canasta.

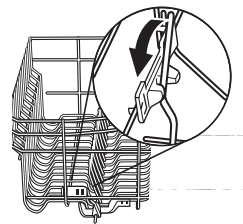

## Canasta superior regulable de calidad superior de 2 posiciones

Se puede subir o bajar la canasta superior para acomodar artículos más altos tanto en la canasta superior como en la inferior. Los ajustadores se encuentran a cada lado de la parrilla superior.

### Para levantar la canasta:

Presione las dos palanquillas reguladoras de la canasta y levante la canasta hasta que quede en la posición alta y nivelada.

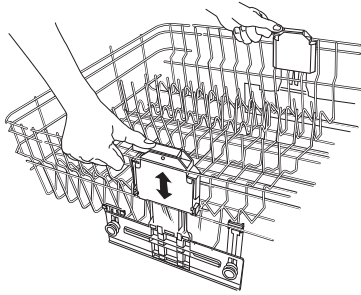

### Para bajar la canasta:

Presione las dos palanquillas reguladoras de la canasta y deslice la canasta hasta que quede en la posición baja y nivelada.

**NOTA:** La canasta superior debe estar nivelada.

## Canasta superior desmontable

La canasta superior desmontable permite lavar objetos más grandes tales como ollas, charolas para asar y moldes para galletas en la canasta inferior.

### IMPORTANTE:

Quite los platos antes de retirar la canasta superior de la lavavajillas.

### Para retirar la canasta:

Para poder acceder a las lengüetas desmontables en las guías/rieles, tire de la canasta superior hacia adelante hasta que la mitad esté fuera de la cuba.

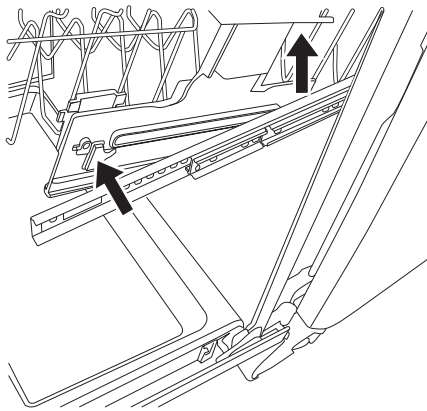

En un lado, presione la lengüeta en la guía y tire hacia arriba el extremo delantero de la canasta para sacarla de la guía. Después, repita este paso en el otro lado para retirar por completo el extremo delantero de la canasta.

Finalmente, retire la canasta tirando del extremo posterior hacia fuera con un movimiento hacia adelante y atrás.

### Para volver a colocar la canasta:

Tire de las guías hacia adelante, hasta que aproximadamente la mitad quede fuera de la cuba.

Por los costados de las canastas hay lengüetas de sujeción redondas. Alinee las lengüetas de sujeción del extremo posterior de la canasta con el área de corte en la guía. Presione hacia abajo para encajarlas en su lugar.

Jale las guías completamente hacia fuera y alinee las lengüetas de sujeción del extremo frontal de la canasta con el área de corte en la guía. Presione hacia abajo para encajarlas en su lugar. Escuchará un chasquido cuando el extremo frontal de la canasta quede asegurado en su lugar en cada lado.

## Uso de la función de lavado de botellas (en algunos modelos)

Es posible lavar hasta tres botellas deportivas, biberones u otros artículos estrechos en la canasta superior con esta función.

### Para lavar botellas:

1. Seleccione BOTTLE WASH (Lavado de botellas) en el panel de control.
2. Voltee hacia arriba cualquiera o la totalidad de las tres boquillas justo lo suficiente para que queden dentro de su artículo en particular.
3. Coloque firmemente los artículos sobre las boquillas

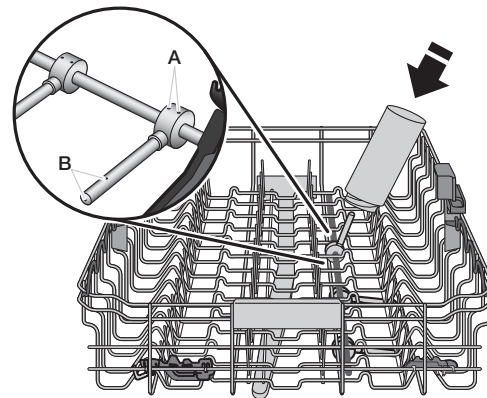

A. El agua fluye por estos orificios cuando la boquilla está volteada hacia abajo.

B. El agua fluye por estos orificios cuando la boquilla está volteada hacia arriba.

Cuando no necesita lavar botellas, voltee las boquillas hacia abajo hasta que se detengan.

## Sistema de filtración

Su lavavajillas cuenta con lo último en tecnología de filtración para lavavajillas. Este sistema de filtración minimiza los sonidos y optimiza el ahorro de agua y energía mientras proporciona una limpieza superior.

El sistema de filtros consiste de 2 piezas, un ensamblaje de filtro superior y un filtro inferior.

**IMPORTANTE:** Para evitar dañar la lavavajillas, no la ponga en marcha sin que los filtros estén adecuadamente instalados. Asegúrese de que el filtro inferior esté seguro en su lugar y que el ensamblaje del filtro superior esté trabado en su lugar. Si el ensamblaje superior gira libremente, no está trabado en su lugar.

Es posible que sea necesario limpiar los filtros cuando:

- Haya objetos visibles o suciedad en el ensamblaje del filtro superior.
- Los platos se sientan arenosos al tacto.

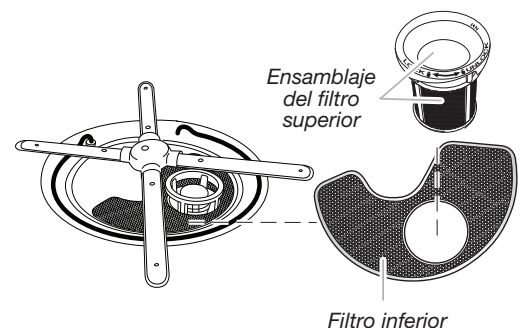

Es muy fácil quitar los filtros y darles mantenimiento. La tabla siguiente muestra la frecuencia recomendada de limpieza.

INTERVALOS RECOMENDADOS PARA LA LIMPIEZA DEL FILTRO			
Cantidad de cargas por semana	Si solamente raspa la comida antes de cargar*	Si raspa la comida y enjuaga antes de cargar	Si lava antes de cargar
8-12	Cada dos meses	Cada cuatro meses	Una vez por año
4-7	Cada cuatro meses	Una vez por año	Una vez por año
1-3	Dos veces por año	Una vez por año	Una vez por año

\*Raspe el exceso de comida y deséchela en la basura o el triturador de basura antes de cargar la lavavajillas. Recomendamos esta práctica porque ahorrará el agua y la energía que se habría usado para preparar la vajilla. También le permitirá ahorrar tiempo y esfuerzo.

### Agua muy dura

Si tiene agua dura (más de 15 granos), limpie el filtro al menos una vez por mes. La acumulación de residuos blancos en su lavavajillas indica que el agua es dura. Vea la sección "Solución de problemas" para consultar los consejos para quitar las manchas.

### Instrucciones para quitar los filtros

1. Gire el ensamblaje del filtro superior ¼ de vuelta hacia la izquierda, levante y sáquelo.

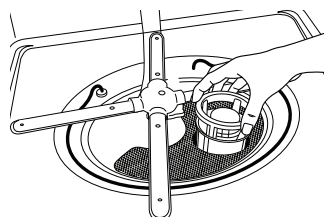
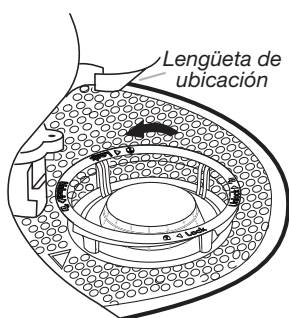

Para quitar el ensamblaje del filtro superior

2. Separe el ensamblaje del filtro superior tirando con cuidado.
3. Limpie los filtros como se muestra.

### Instrucciones de limpieza

**IMPORTANTE:** No use un cepillo de alambre, estropajo para fregar, etc., ya que pueden dañar los filtros.

Enjuague el filtro debajo del agua corriente hasta haber quitado la mayor parte de la suciedad. En caso de suciedad difícil de sacar o de depósitos de calcio a causa del agua dura, es posible que deba usar un cepillo suave.

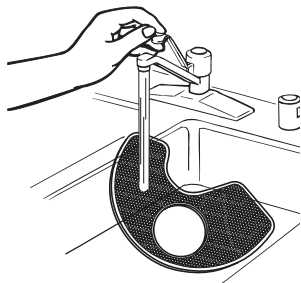
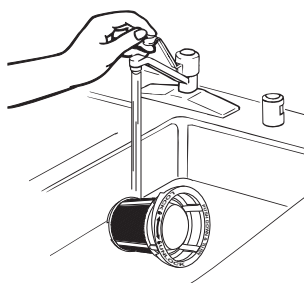

### Instrucciones para reinstalar los filtros

1. Consulte las ilustraciones anteriores y coloque el filtro inferior debajo de las lengüetas de ubicación en el fondo de la lavavajillas para que la abertura redonda para el ensamblaje del filtro superior esté alineada con la abertura redonda en el fondo de la cuba.
2. Inserte el ensamblaje del filtro superior dentro de la abertura circular en el filtro inferior.

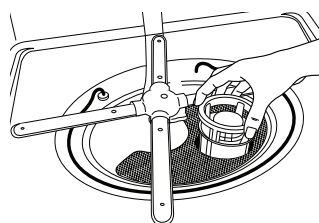

Para volver a colocar el ensamblaje del filtro superior

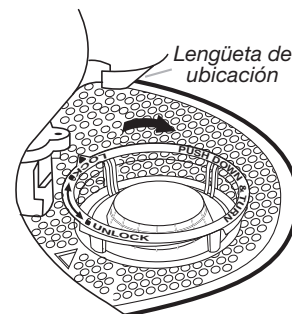

3. Rote lentamente el filtro hacia la derecha hasta que caiga en su lugar. Continúe rotando hasta que el filtro quede trabado en su lugar. Si el filtro no encaja completamente (sigue girando libremente), continúe girando el filtro hacia la derecha hasta que caiga y quede trabado en su lugar.

**NOTA:** No es necesario que la flecha del ensamblaje del filtro superior esté alineada con la flecha en el filtro inferior, siempre y cuando el filtro quede trabado.

**IMPORTANTE:** Para evitar dañar la lavavajillas, no la ponga en marcha sin que los filtros estén adecuadamente instalados. Asegúrese de que el filtro inferior esté seguro en su lugar y que el ensamblaje del filtro superior esté trabado en su lugar. Si el ensamblaje del filtro superior gira libremente, no está trabado en su lugar.

## Cuidado de la lavavajillas

### Limpieza externa

Limpie el exterior de la lavavajillas con un paño suave y húmedo y un detergente suave. Si el exterior de la lavavajillas es de acero inoxidable, tiene un revestimiento resistente a las huellas dactilares. Evite el uso de limpiadores abrasivos en el exterior de la lavavajillas.

### Limpieza y mantenimiento del interior

Muchos detergentes pueden dejar manchas blancas o un residuo blanco en la vajilla y en el interior de la lavavajillas. Con el tiempo este residuo se puede volver antiestético y afectar el rendimiento de la lavavajillas. El uso de un producto de limpieza para lavavajillas como el limpiador para lavavajillas affresh® puede ayudar a remover el residuo. Se recomienda el uso mensual del limpiador para lavavajillas affresh® para ayudar a mantener la lavavajillas.

### Forma de uso:

1. Si está limpiando sin platos, coloque una pastilla en el depósito de detergente. No agregue detergente. (Si observa una acumulación importante, puede colocar una segunda pastilla en la parte inferior de la lavavajillas.)
2. Si está limpiando con platos, coloque una pastilla en la parte inferior de la lavavajillas. Coloque detergente en el depósito.
3. Haga funcionar un ciclo de lavado normal.

Otro método para remover el residuo blanco es usar un enjuague con vinagre. Sin embargo, el vinagre es un ácido y usarlo con demasiada frecuencia podría dañar la lavavajillas.

Coloque (no vierta) 2 tazas (500 mL) de vinagre blanco en una taza medidora de vidrio o de otro material apto para lavavajillas en la canasta inferior. Haga funcionar la lavavajillas por un ciclo completo con una opción de secado al aire o un secado que ahorre energía. No use detergente. El vinagre se mezclará con el agua del lavado.

**NOTA:** KitchenAid recomienda el uso de pastillas o paquetes de detergente previamente medidos de alta calidad y el uso de agente de enjuague para la limpieza y el cuidado diario de la lavavajillas.

Si tiene una purga de aire de desagüe, verifíquela y límpiela si la lavavajillas no está desaguando bien.

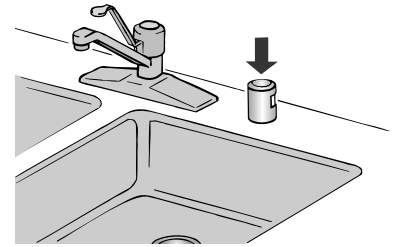

### Para reducir el riesgo de daño a la propiedad durante vacaciones o tiempo prolongado sin usar

- Cuando no vaya a usar la lavavajillas durante los meses de verano, cierre el suministro de agua y de energía a la lavavajillas.
- Asegúrese de que las líneas de suministro de agua estén protegidas contra congelamiento. La formación de hielo en las líneas de suministro puede aumentar la presión del agua y dañar la lavavajillas o su hogar.
- Los daños ocasionados por congelamiento no están cubiertos por la garantía.
- Cuando guarde la lavavajillas en el invierno, evite el daño del agua y acondicione la lavavajillas para el invierno con personal de servicio autorizado.

## Solución de problemas

Pruebe primero las soluciones sugeridas aquí. Si necesita asistencia adicional o más recomendaciones que pueden ayudarle a evitar una llamada de servicio técnico, consulte la página de la garantía de este manual o visite [producthelp.kitchenaid.com](http://producthelp.kitchenaid.com). En Canadá, visite [www.kitchenaid.ca](http://www.kitchenaid.ca).

Contáctenos por correo con sus preguntas o dudas a la dirección que aparece a continuación:

En los EE. UU.:

KitchenAid Brand Home Appliances  
Customer eXperience Center  
553 Benson Road  
Benton Harbor, MI 49022-2692

En Canadá:

KitchenAid Brand Home Appliances  
Customer eXperience Centre  
200 – 6750 Century Ave.  
Mississauga, Ontario L5N 0B7

Incluya en la correspondencia un número de teléfono en el que se le pueda localizar durante el día.

PROBLEMA	SOLUCIÓN
<b>LA LAVAVAJILLAS NO FUNCIONA</b>	<p><b>NOTA:</b> Es normal que la lavavajillas haga pausas repetidamente durante un ciclo.</p> <p>Si la luz de Start/Resume (Inicio/Reanudar) parpadea, presione START/RESUME (Inicio/Reanudar) y cierre la puerta en menos de 4 segundos.</p> <p>Cerciórese de que la puerta esté cerrada y asegurada.</p> <ul style="list-style-type: none"><li>■ Cerciórese de que no haya interferencia entre fuentes grandes y el sistema de lavado en la parte posterior de la lavavajillas.</li><li>■ Revise para ver si algún artículo sobresale a través de la parte inferior o posterior de la canasta. Revise también para ver si algún artículo alto golpea la canasta superior o el brazo rociador. Ajuste la carga según sea necesario, para cerciorarse de que la puerta esté cerrada y asegurada.</li></ul> <p>Presione START/RESUME (Inicio/Reanudar) o CANCEL/DRAIN (Cancelar/Desaguar), o abra y cierre la puerta antes de seleccionar el ciclo/opción. Los controles se deben reactivar después de un período de inactividad.</p> <p>Asegúrese de haber seleccionado un ciclo. (Consulte la sección “Descripción de ciclos y opciones”).</p> <p>Asegúrese de que haya suministro de energía a la lavavajillas. Es posible que se haya disparado un cortacircuitos o un fusible.</p> <p>Si están destellando otras luces que no sean la de Start/Resume (Inicio/Reanudar) y la unidad no funciona, deberá llamar para solicitar servicio técnico.</p> <p>Si la pantalla numérica muestra el código “F2E2” deberá solicitar servicio técnico.</p>
<b>QUEDA DETERGENTE EN EL DEPÓSITO O LA PASTILLA ESTÁ EN EL FONDO DE LA CUBA</b>	<p>Fíjese si hay artículos como moldes para galletas, tablas de cortar o recipientes grandes, etc., que pudieran impedir que el depósito de detergente se abra como es debido.</p> <p>Cerciórese de que el detergente esté fresco y sin grumos.</p> <p>Si el ciclo terminó, la luz indicadora de “Clean” (Limpio) se mostrará encendida en la pantalla de estado. Si no ha terminado, deberá reanudar el ciclo cerrando la puerta y presionando Start/Resume (Inicio/Reanudar).</p>



PROBLEMA	SOLUCIÓN
<b>EL CICLO FUNCIONA DEMASIADO TIEMPO</b>	<p><b>NOTAS:</b></p> <ul style="list-style-type: none"> <li>■ Para usar menos agua y reducir el consumo de energía, usted verá que algunos ciclos en general funcionan hasta por 3 horas.</li> <li>■ Lo mejor es fijar el calentador de agua en 120°F (49°C), ya que la lavavajillas demorará más mientras calienta el agua que esté más fría.</li> <li>■ Algunas opciones agregarán tiempo al ciclo. (Consulte la sección “Descripción de ciclos y opciones”). La opción Heat Dry (Secado con calor) o ProDry™ agregará aproximadamente 45 minutos.</li> </ul> <p>Pruebe usar el ciclo Express Wash (Lavado expreso). Antes de comenzar el ciclo, haga correr agua caliente de un grifo que esté cerca de la lavavajillas.</p>
<b>LA LAVAVAJILLAS NO SECA</b>	<p><b>NOTA:</b> Los objetos de plástico y los artículos con superficies antiadherentes son difíciles de secar, ya que tienen una superficie porosa que tiende a retener las gotas de agua. Puede ser necesario secar con un paño de cocina.</p> <p>Se debe usar el agente de enjuague junto con la opción de Heat Dry (Secado con calor) o ProDry™ para un secado adecuado.</p> <p>El cargar los artículos adecuadamente puede afectar el secado. (Consulte las instrucciones de carga específicas dentro de este manual.)</p> <p>Los vasos y las tazas con base cóncava retienen el agua. Esta agua puede derramarse sobre otros artículos al descargarlos.</p> <ul style="list-style-type: none"> <li>■ Vacíe primero la canasta inferior.</li> <li>■ Ubique estos artículos en el lado más inclinado de la canasta, para obtener mejores resultados.</li> </ul>
<b>NO SE LLENA</b>	<p>Asegúrese de que la llave de agua a la lavavajillas esté abierta.</p> <p>Verifique que el flotador esté libre de obstrucciones. Consulte la sección “Piezas y características”.</p> <p>Verifique si hay espuma en la lavavajillas. Si se detecta espuma, es posible que la lavavajillas no funcione correctamente o que no se llene de agua. Consulte “Luces destellando” en la sección “Solución de problemas”.</p>
<b>QUEDA AGUA EN LA CUBA/NO DESAGUA</b>	<p>Asegúrese de que haya terminado el ciclo (la luz indicadora Clean (Limpio) está encendida). En caso contrario, reanude el ciclo presionando Start/Resume (Inicio/Reanudar) y cierre la puerta en menos de 4 segundos.</p> <p>Si la lavavajillas está conectada a un recipiente de desechos alimenticios, asegúrese de haber quitado el tapón del disco removible de la entrada del recipiente de desechos.</p> <p>Revise si la manguera de desagüe está retorcida.</p> <p>Revise si hay obstrucciones de comida en el desagüe o en el recipiente de desechos.</p> <p>Revise el fusible o el cortacircuitos de la casa.</p>
<b>AGUA DURA (RESIDUO BLANCO EN EL INTERIOR DE LA LAVAVAJILLAS O EN LA CRISTALERÍA)</b>	<p><b>NOTA:</b> Los residuos minerales del agua extremadamente dura pueden causar daños en su lavavajillas y hacer difícil que se obtenga una buena limpieza. Se recomienda especialmente un ablandador de agua si el agua tiene una dureza de 15 granos o más. Si no se instala un ablandador de agua, pueden ayudar los pasos siguientes:</p> <p>Use un limpiador comercial diseñado para lavavajillas, una vez por mes.</p> <p>Limpie los filtros superior e inferior al menos una vez por mes. Vea “Instrucciones de limpieza” en la sección “Sistema de filtración”.</p> <p>Use siempre un agente de enjuague.</p> <p>Siempre use de detergente fresco y de alta calidad.</p> <p>Use un aditivo para realzar el efecto del detergente/ablandador de agua que esté diseñado para lavavajillas.</p>
<b>OLORES</b>	<p><b>NOTA:</b> Si la lavavajillas no se usa todos los días, puede hacer funcionar un ciclo Rinse (Enjuague) con la carga parcialmente llena, hasta que tenga una carga completa para lavar.</p> <p>Ponga a funcionar un enjuague con vinagre en la lavavajillas, colocando 2 tazas (500 ml) de vinagre blanco en una taza medidora de vidrio en posición vertical, en la canasta inferior. Haga funcionar un ciclo Normal con la opción Heat Dry (Secado con calor) o ProDry™ apagada. No use detergente.</p> <p>Es posible que la lavavajillas no esté desaguando como es debido. Vea “Queda agua en la cuba/No desagua” en “Solución de problemas”.</p>
<b>RUIDOS</b>	<p>Se pueden escuchar periódicamente sonidos de gorgoteo a lo largo del ciclo, mientras se desagua la lavavajillas.</p> <p>Puede escucharse periódicamente el silbido normal de la válvula de agua.</p> <p>Puede escucharse un sonido normal de chasquido cuando se abre el depósito de detergente durante el ciclo y cuando se abre la puerta al final del ciclo.</p> <p>La instalación incorrecta afectará los niveles de ruido.</p> <p>Asegúrese de que estén bien instalados los filtros.</p> <p>Pueden escucharse ruidos sordos si los artículos se extienden más allá de las canastas e interfieren con los brazos de lavado. Reacomode la vajilla y reanude el ciclo.</p>

PROBLEMA	SOLUCIÓN
<b>QUEDA SUCIEDAD DE LOS ALIMENTOS EN LOS PLATOS</b>	<p>Asegúrese de cargar correctamente la lavavajillas. Una carga indebida puede disminuir en gran proporción el rendimiento de lavado. Consulte la sección “Uso de la lavavajillas”.</p> <p>Verifique el filtro para asegurarse de que está instalado correctamente. Límpielo de ser necesario. Vea “Instrucciones de limpieza” en la sección “Sistema de filtración” para obtener detalles.</p> <p>Seleccione el ciclo y la opción adecuados para el tipo de suciedad. Puede usar el ciclo Tough (Rebelde) con la opción Hi Temp Wash (Lavado con temperatura alta) para las cargas más rebeldes. Cerciérese de que la temperatura del agua de entrada sea de, por lo menos, 120°F (49°C).</p> <p>Use la cantidad adecuada de detergente fresco. Se necesitará más detergente para las cargas con suciedad pesada y condiciones de agua dura.</p> <p>Quite los restos de comida de los platos antes de ponerlos en la lavavajillas (no los enjuague previamente).</p>
<b>PLATOS SUCIOS/ESPUMA EN LA LAVAVAJILLAS/ CICLO INCOMPLETO</b>	<p>Si el sistema de sensor de la lavavajillas detecta espuma, es posible que la lavavajillas no funcione correctamente o que no se llene de agua.</p> <p>La espuma puede ser ocasionada por lo siguiente:</p> <ul style="list-style-type: none"> <li>■ Uso del tipo incorrecto de detergente, como podría ser un detergente para lavar los platos a mano, detergente para ropa o jabón de tocador.</li> <li>■ No volver a colocar la tapa del depósito del agente de enjuague después de llenarlo (o de volver a llenarlo).</li> <li>■ Uso de cantidades excesivas de detergente para lavavajillas.</li> <li>■ Enjuague inadecuado del detergente de platos lavados a mano antes de cargarlos en la lavavajillas.</li> </ul> <p>Llame para solicitar servicio técnico.</p> <p>Si no hay agua en la máquina en cualquier momento durante un ciclo de lavado con agua caliente, el ciclo se terminará y no se encenderá el indicador de Clean (Limpio). Vea “No se llena” en la sección “Solución de problemas”.</p>
<b>NO HA HIGIENIZADO</b>	<p>Si la luz de higienizado está destellando, la carga NO está higienizada. Se ha interrumpido el ciclo en el enjuague final o la temperatura del calentador de agua se ha fijado en una temperatura muy baja. Fije el calentador de agua en 120°F (49°C).</p>
<b>DAÑOS EN LA VAJILLA</b>	<p>Una carga inapropiada puede hacer que los platos se desportillen o se dañen. (Consulte las instrucciones de carga específicas dentro de este manual.)</p>
<b>LUCES DESTELLANDO</b>	<p>Los indicadores destellarán cuando haya una pausa en el ciclo o cuando se haya interrumpido el mismo abriendo la puerta. Si está destellando la luz de Start/Resume (Inicio/Reanudar), presione START/RESUME y cierre la puerta en menos de 4 segundos.</p> <p>Consulte “Inicio o reanudación de un ciclo” en la sección “Uso de la lavavajillas”.</p> <p>Si está destellando la luz de Clean (Limpio) o cualquier otra luz y la lavavajillas no funciona, llame para solicitar servicio.</p>
<b>VAJILLA TURBIA O CON MANCHAS (Y SOLUCIÓN PARA AGUA DURA)</b>	<p>Añada o ajuste la cantidad de agente de enjuague líquido para favorecer el secado y reducir las manchas. Consulte la sección “Agregue el agente de enjuague”.</p> <p>Use la cantidad adecuada de detergente.</p> <p>Confirme que se pueda quitar la turbidez remojando el artículo en vinagre blanco durante 5 minutos. Si desaparece la turbidez, ésta se debe a agua dura. Regule la cantidad de detergente y agente de enjuague. Consulte “Agua dura (Residuo blanco en el interior de la lavavajillas o en la cristalería)”, en la sección “Solución de problemas”. Si no se aclara, es debido a la corrosión (vea a continuación).</p> <p>Cerciérese de que la temperatura del agua que ingresa esté fijada en 120°F (49°C).</p> <p>Pruebe usar las opciones Hi Temp Wash (Lavado con temperatura alta) y Sani Rinse (Enjuague sanitario).</p> <p>Para quitar las manchas, haga correr un enjuague con vinagre en la lavavajillas.</p> <ul style="list-style-type: none"> <li>■ Lave y enjuague la vajilla que esté afectada y cárguela en la lavavajillas. Quite todos los objetos metálicos y cubiertos. Ponga 2 tazas (500 mL) de vinagre blanco en una taza medidora de vidrio en la canasta inferior. Haga funcionar un ciclo Normal con la opción Heat Dry (Secado con calor) apagada. No se necesita detergente.</li> </ul>
<b>CORROSIÓN (TURBIDEZ PERMANENTE)</b>	<p>Esta es una erosión de la superficie de la vajilla y puede deberse a una combinación de: agua demasiado caliente, uso de demasiado detergentes con agua blanda o prelavado. El detergente necesita de la suciedad de la comida para actuar. Si ha habido corrosión, la cristalería quedará permanentemente dañada. Para evitar que continúe ocurriendo la corrosión, cambie la cantidad de detergente de manera que coincida con la dureza del agua, deje de lavar previamente y use opciones de calentamiento de agua solamente cuando la temperatura del agua que ingresa sea inferior a 120°F (49°C).</p>
<b>FUGAS DE AGUA</b>	<p>Asegúrese de que la lavavajillas esté instalada correctamente y de que esté nivelada.</p> <p>La espuma puede hacer que se desborde la lavavajillas. Mida el detergente con precisión y use solamente detergentes diseñados para usarse en una lavavajillas. Se necesita menos detergente en agua blanda. Si continúa el exceso de espuma, pruebe otra marca de detergente.</p> <p>Para evitar que se salga el agente de enjuague del depósito, cerciérese de que la tapa esté bien sujeta y evite el sobrellenado.</p>
<b>SE HA DECOLORADO LA CUBA</b>	<p>El alto contenido de hierro en el agua puede manchar la cuba.</p> <p>Los alimentos a base de tomate pueden manchar la cuba o la vajilla. Cuando haya alimentos que contienen tomate en grandes cantidades, deben retirarse de los platos antes de cargar. Puede usarse un limpiador a base de cítricos para limpiar.</p>

# GARANTÍA LIMITADA DE LA LAVAVAJILLAS KITCHENAID®

ADJUNTE SU RECIBO AQUÍ. SE REQUIERE LA PRUEBA DE COMPRA PARA OBTENER SERVICIO BAJO LA GARANTÍA.

Tenga a mano la siguiente información cuando llame al Centro para la eXperiencia del cliente:

- Nombre, dirección y número de teléfono
- Número de modelo y de serie
- Una descripción clara y detallada del problema
- Prueba de compra incluido el nombre y la dirección del distribuidor o vendedor

## SI NECESITA SERVICIO TÉCNICO :

1. Antes de contactarnos para obtener servicio, determine si el producto requiere reparación. Algunas consultas pueden atenderse sin servicio técnico. Tómese unos minutos para revisar la sección de Solución de problemas del Manual de uso y cuidado, o visite [producthelp.kitchenaid.com](http://producthelp.kitchenaid.com).
2. Todos los servicios bajo la garantía los brindan exclusivamente Prestadores autorizados de servicio de KitchenAid. Para EE.UU. y Canadá, dirija todas las solicitudes de servicio bajo la garantía a:

**Centro para la eXperiencia del cliente de KitchenAid**

**En EE.UU., llame al 1-800-422-1230. En Canadá, llame al 1-800-807-6777.**

Si usted se encuentra fuera de los cincuenta Estados Unidos o Canadá, póngase en contacto con su distribuidor autorizado de KitchenAid para determinar si corresponde otra garantía.

## GARANTÍA LIMITADA DE POR VIDA

### LO QUE ESTÁ CUBIERTO

#### GARANTÍA LIMITADA DURANTE EL PRIMER AÑO (PIEZAS Y MANO DE OBRA)

Durante un año a partir de la fecha de compra, siempre y cuando este electrodoméstico principal haya sido instalado, operado y mantenido de conformidad con las instrucciones adjuntas o provistas con el producto, la marca KitchenAid de Whirlpool Corporation o Whirlpool Canada, LP (en lo sucesivo denominada "KitchenAid") pagará por el costo de las piezas de repuesto especificadas de fábrica y del trabajo de reparación para corregir defectos en los materiales o en la mano de obra, existentes en el momento de la compra de este electrodoméstico principal o, a su sola discreción, reemplazará el producto. En el caso de reemplazar el producto, su electrodoméstico estará cubierto por la garantía por el tiempo restante del período de garantía de la unidad original.

#### GARANTÍA LIMITADA DEL SEGUNDO AL QUINTO AÑO (SÓLO PARA CIERTAS PIEZAS DE LOS COMPONENTES – NO SE INCLUYE LA MANO DE OBRA)

Desde el segundo al quinto año desde la fecha de compra original, siempre y cuando este electrodoméstico principal haya sido instalado, operado y mantenido de acuerdo con las instrucciones adjuntas o provistas con el producto, KitchenAid pagará por las piezas especificadas de fábrica para los siguientes componentes, para corregir defectos no estéticos en los materiales o en la fabricación de estas piezas, los cuales eviten el funcionamiento del electrodoméstico principal y que hayan existido en el momento de la compra de este electrodoméstico principal. La presente es una garantía limitada de cinco años para las piezas nombradas a continuación solamente y no incluye el trabajo de reparación.

- Canastas de platos de plástico
- Controles electrónicos

#### GARANTÍA LIMITADA DE POR VIDA (SÓLO PARA LA TINA DE ACERO INOXIDABLE Y EL REVESTIMIENTO DE LA PUERTA INTERIOR)

Durante la vida útil del producto desde la fecha de compra original, cuando este electrodoméstico principal sea instalado, operado y mantenido de acuerdo con las instrucciones adjuntas o provistas con el producto, KitchenAid pagará por las piezas especificadas de fábrica y la mano de obra de reparación para los siguientes componentes, para corregir defectos de material o de fabricación, existentes en el momento de la compra de este electrodoméstico principal:

- Tina de acero inoxidable
- Revestimiento de la puerta interior

SU ÚNICO Y EXCLUSIVO RECURSO SEGÚN LOS TÉRMINOS DE ESTA GARANTÍA LIMITADA SERÁ EL DE REPARAR EL PRODUCTO SEGÚN SE ESTIPULA EN LA PRESENTE. El servicio deberá ser suministrado por una compañía de servicio designada por KitchenAid. Esta garantía limitada es válida solamente en Estados Unidos o en Canadá y se aplica solamente cuando el electrodoméstico principal se use en el país en el que se ha comprado. Esta garantía limitada entrará en vigor a partir de la fecha de la compra del consumidor original. Se requiere una prueba de la fecha de compra original para obtener servicio bajo esta garantía limitada.

### LO QUE NO ESTÁ CUBIERTO

1. Uso comercial, no residencial o familiar múltiple o uso diferente del indicado en las instrucciones del usuario, del operador o de instalación publicadas.
  2. Instrucción a domicilio sobre cómo usar el producto.
  3. Servicio para corregir el mantenimiento o la instalación incorrecta del producto, la instalación que no esté de acuerdo con los códigos eléctricos o de plomería o corrección de plomería o instalación eléctrica doméstica (por ejemplo, instalación eléctrica, fusibles o mangueras de entrada de agua del hogar).
  4. Piezas de consumo (por ejemplo, focos de luz, baterías, filtros de agua o de aire).
  5. Defectos o daños causados por el uso de piezas o accesorios no legítimos de KitchenAid.
  6. Daño causado por accidente, uso indebido, abuso, incendio, inundación, actos fortuitos o el empleo de productos no aprobados por KitchenAid.
  7. Reparaciones a piezas o sistemas para corregir el daño o los defectos del producto a causa de reparaciones por servicio no autorizado, alteraciones o modificaciones en el electrodoméstico.
  8. Daños estéticos, incluyendo rayaduras, abolladuras, desportilladuras u otro daño al acabado del electrodoméstico a menos que el mismo sea debido a defectos en los materiales o la mano de obra y se le informe a KitchenAid en un lapso de 30 días.
  9. Decoloración, herrumbre u oxidación de las superficies producto de entornos corrosivos o cáusticos que incluyen, entre otras cosas, altas concentraciones de sal, humedad elevada o exposición a productos químicos.
  10. Recogida o entrega. Este producto está destinado para ser reparado en su hogar.
  11. Gastos de viaje o de transporte para prestar servicio en lugares remotos en los cuales no haya disponible un técnico de servicio autorizado por KitchenAid.
  12. Remoción o reinstalación de electrodomésticos en lugares inaccesibles o dispositivos empotrados (por ejemplo, adornos, paneles decorativos, pisos, armarios, islas, mostradores, paredes) que interfieran con el servicio, la remoción o el reemplazo del producto.
  13. Servicio técnico o piezas para electrodomésticos con números de serie/modelo originales removidos, alterados o no identificados con facilidad.
- El costo de la reparación o del reemplazo bajo estas circunstancias excluidas correrá por cuenta del cliente.**

---

#### **EXCLUSIÓN DE GARANTÍAS IMPLÍCITAS**

LAS GARANTÍAS IMPLÍCITAS, INCLUYENDO CUALQUIER GARANTÍA IMPLÍCITA DE COMERCIABILIDAD O GARANTÍA IMPLÍCITA DE CAPACIDAD PARA UN PROPÓSITO PARTICULAR, SERÁN LIMITADAS A CINCO AÑOS O AL PERÍODO MÁS CORTO PERMITIDO POR LEY. Algunos estados y provincias no permiten la limitación de la duración de las garantías implícitas de comerciabilidad o capacidad, de modo que la limitación arriba indicada quizá no le corresponda. Esta garantía le otorga derechos legales específicos y es posible que usted tenga también otros derechos que varían de un estado a otro o de una provincia a otra.

---

#### **EXCLUSIÓN DE DECLARACIONES FUERA DE LA GARANTÍA**

KitchenAid no hace declaraciones acerca de la calidad, durabilidad o necesidad de servicio técnico o reparación de este electrodoméstico principal aparte de las declaraciones incluidas en esta garantía. Si usted desea una garantía con una duración más prolongada o más completa que la garantía limitada que se incluye con este electrodoméstico principal, deberá dirigirse a KitchenAid o a su distribuidor acerca de la compra de una garantía extendida.

---

#### **LIMITACIÓN DE RECURSOS; EXCLUSIÓN DE DAÑOS INCIDENTALES Y CONSECUENTES**

SU ÚNICO Y EXCLUSIVO RECURSO SEGÚN LOS TÉRMINOS DE ESTA GARANTÍA LIMITADA SERÁ EL DE REPARAR EL PRODUCTO SEGÚN SE ESTIPULA EN LA PRESENTE. KITCHENAID NO SE RESPONSABILIZARÁ POR DAÑOS INCIDENTALES O CONSECUENTES. Algunos estados y provincias no permiten la exclusión o limitación de daños incidentales o consecuentes, de modo que estas limitaciones y exclusiones quizás no le correspondan. Esta garantía le otorga derechos legales específicos y es posible que usted tenga también otros derechos que varían de un estado a otro o de una provincia a otra.

---

03/17

Nous vous REMERCIONS d'avoir acheté ce produit de haute qualité. Enregistrez votre nouveau lave-vaisselle sur [register.kitchenaid.com](http://register.kitchenaid.com). Au Canada, visitez notre site Web [www.kitchenaid.ca](http://www.kitchenaid.ca).

Pour référence ultérieure, consignez par écrit les numéros de modèle et de série de votre produit. Vous les trouverez près de la porte sur le côté droit ou gauche de l'intérieur du lave-vaisselle.

Numéro de modèle \_\_\_\_\_ Numéro de série \_\_\_\_\_

## Table des matières

SÉCURITÉ DU LAVE-VAISSELLE .....	37
QUOI DE NEUF DANS VOTRE LAVE-VAISSELLE .....	39
PIÈCES ET CARACTÉRISTIQUES .....	40
DÉMARRAGE/GUIDE RAPIDE .....	41
ÉTAPES RAPIDES .....	41
UTILISATION DU LAVE-VAISSELLE .....	42
DESCRIPTIONS DES PROGRAMMES ET OPTIONS.....	45
CARACTÉRISTIQUES DU LAVE-VAISSELLE.....	48
SYSTÈME DE FILTRATION.....	50
ENTRETIEN DU LAVE-VAISSELLE .....	51
DÉPANNAGE .....	52
GARANTIE .....	55

## Sécurité du lave-vaisselle

### Votre sécurité et celle des autres est très importante.

Nous donnons de nombreux messages de sécurité importants dans ce manuel et sur votre appareil ménager. Assurez-vous de toujours lire tous les messages de sécurité et de vous y conformer.



Voici le symbole d'alerte de sécurité.

Ce symbole d'alerte de sécurité vous signale les dangers potentiels de décès et de blessures graves à vous et à d'autres.

Tous les messages de sécurité suivront le symbole d'alerte de sécurité et le mot "DANGER" ou "AVERTISSEMENT". Ces mots signifient :

**⚠ DANGER**

Risque possible de décès ou de blessure grave si vous ne suivez pas immédiatement les instructions.

**⚠ AVERTISSEMENT**

Risque possible de décès ou de blessure grave si vous ne suivez pas les instructions.

Tous les messages de sécurité vous diront quel est le danger potentiel et vous disent comment réduire le risque de blessure et ce qui peut se produire en cas de non-respect des instructions.

## IMPORTANTES INSTRUCTIONS DE SÉCURITÉ

**AVERTISSEMENT :** Lors de l'utilisation du lave-vaisselle, suivre les précautions élémentaires dont les suivantes :

- Lire la totalité des instructions avant d'utiliser le lave-vaisselle.
- N'utiliser le lave-vaisselle que pour laver la vaisselle.
- Utiliser uniquement les détergents ou agents de rinçage recommandés pour lave-vaisselle et les garder hors de la portée des enfants.
- Lorsque vous chargez le lave-vaisselle :
  - 1) Placer les objets coupants de façon qu'ils ne puissent endommager le joint de la porte; et
  - 2) Placer les couteaux le manche vers le haut de façon à ne pas vous couper.
- Ne pas laver d'articles en plastique à moins qu'ils ne soient marqués "Peut aller au lave-vaisselle" ou l'équivalent. Si l'article ne porte aucune indication, vérifier auprès du fabricant.
- Ne pas toucher l'élément chauffant pendant le fonctionnement ou immédiatement après.
- Ne pas faire fonctionner le lave-vaisselle si tous les panneaux de l'enceinte ne sont pas en place.
- Ne pas jouer avec les commandes.
- Ne pas abuser, vous asseoir ni monter sur la porte, le couvercle ou les paniers du lave-vaisselle.
- Pour éviter tout risque d'accident, ne pas laisser les enfants jouer dans ou sur le lave-vaisselle.
- Sous certaines conditions, de l'hydrogène peut se former dans un réseau d'eau chaude inutilisé depuis deux semaines ou plus. L'HYDROGÈNE EST UN GAZ EXPLOSIBLE. Si le système d'eau chaude n'a pas été utilisé depuis un certain temps, laisser couler l'eau chaude des robinets pendant quelques minutes avant de faire fonctionner le lave-vaisselle. Cette mesure permettra à l'hydrogène de s'évaporer. Ce gaz étant inflammable, ne pas fumer ni utiliser de flamme nue pendant cette période.
- Enlever la porte ou le couvercle du compartiment de lavage lorsque vous remplacez ou mettez au rebut un vieux lave-vaisselle.

### CONSERVEZ CES INSTRUCTIONS

## INSTRUCTIONS DE MISE À LA TERRE

### ■ Pour un lave-vaisselle relié à la terre, branché avec un cordon :

Le lave-vaisselle doit être relié à la terre. En cas d'un mauvais fonctionnement ou d'une panne, la mise à terre réduira le risque d'un choc électrique en fournissant le moins de résistance pour le courant électrique. Le lave-vaisselle est équipé d'un cordon avec un conducteur pour relier les appareils à la terre et d'une fiche de mise à la terre. La fiche doit être branchée sur une prise appropriée, installée et reliée à la terre conformément aux codes et règlements locaux.

**AVERTISSEMENT :** La connexion incorrecte du conducteur pour relier les appareils à la terre peut causer le risque de choc électrique. Vérifier avec un électricien

compétent ou un représentant de service si vous avez des doutes si le lave-vaisselle est correctement relié à la terre. Ne pas modifier la fiche fournie avec le lave-vaisselle; si elle n'entre pas dans la prise, faire installer une prise appropriée par un électricien compétent.

### ■ Pour un lave-vaisselle branché en permanence :

Le lave-vaisselle doit être branché à un système d'installation électrique permanent en métal relié à la terre, ou un conducteur pour relier les appareils à la terre doit être relié avec les conducteurs du circuit et branché à une borne pour relier les appareils à la terre ou au cordon d'alimentation électrique avec le lave-vaisselle.

### CONSERVEZ CES INSTRUCTIONS



## ⚠ AVERTISSEMENT

### Risque de basculement

**Ne pas utiliser le lave-vaisselle jusqu'à ce qu'il soit complètement installé.**

**Ne pas appuyer sur la porte ouverte.**

**Le non-respect de ces instructions peut causer des blessures graves ou des coupures.**

Avertissements de la proposition 65 de l'État de Californie :

**AVERTISSEMENT :** Ce produit contient au moins un produit chimique connu par l'État de Californie pour être à l'origine de cancers.

**AVERTISSEMENT :** Ce produit contient au moins un produit chimique connu par l'État de Californie pour être à l'origine de malformations et autres déficiences de naissance.

# Quoi de neuf dans votre lave-vaisselle

## Énergie

Félicitations pour l'achat de votre lave-vaisselle éconergique à faible consommation d'eau! Pour nettoyer les articles, ce lave-vaisselle asperge la vaisselle d'eau, puis fait une pause pour permettre au détergent d'imprégner et de dissoudre les saletés. Les périodes de trempage et de pause prolongent la durée des programmes pour un nettoyage exceptionnel. Plusieurs modèles comportent un capteur optique d'eau. Le capteur optique d'eau détermine le niveau de consommation d'eau et d'énergie optimal pour une performance exceptionnelle. Les lave-vaisselle éconergiques fonctionnent plus longtemps pour économiser de l'eau et de l'énergie, tout comme une vitesse de conduite réduite permet d'économiser du carburant. Le calibrage du capteur optique entraînera l'allongement du premier programme qui l'utilise.



## Performance

### Agent de rinçage

Utiliser un agent de rinçage pour une performance de lavage et de séchage optimale. Afin d'améliorer la performance de séchage et de limiter l'accumulation de dépôts d'eau dure, ce lave-vaisselle est spécifiquement conçu pour être utilisé avec un agent de rinçage. Les lave-vaisselle éconergiques consomment moins d'eau et d'énergie. Ils dépendent donc de l'effet "nappe d'eau" d'un agent de rinçage pour une performance optimale.

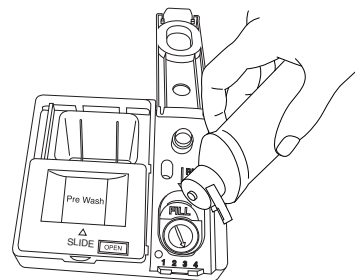

### Détergent

Les États-Unis et le Canada ont voté une restriction limitant la quantité de phosphore (phosphates) présent dans les détergents domestiques pour lave-vaisselle. Suite à ce changement concernant les détergents, les plus gros fabricants ont reformulé leurs détergents pour lave-vaisselle, avançant ainsi encore plus loin dans la conscience environnementale. En raison de ces changements, nous recommandons d'employer des pastilles et des sachets de qualité pour simplifier l'utilisation et obtenir une meilleure performance.

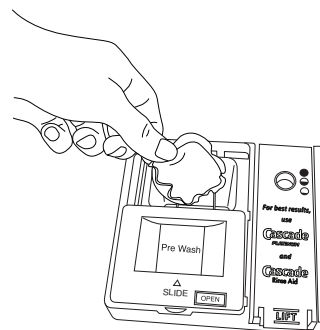

### Système de filtration

Votre lave-vaisselle est équipé de la plus récente technologie en matière de filtration. Ce système de triple filtration minimise le niveau sonore et optimise le niveau de consommation d'eau et d'énergie tout en permettant un nettoyage optimal. Pour une performance de nettoyage optimale, entretenir régulièrement les filtres. Nous recommandons de nettoyer le filtre supérieur et inférieur et de rincer le système sous le robinet au moins une fois par mois.

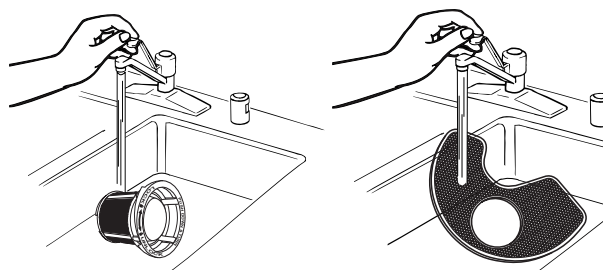

## Pièces et caractéristiques

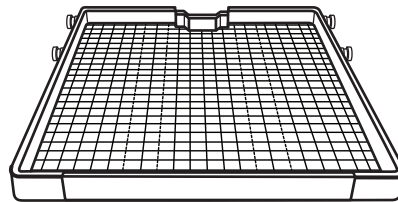
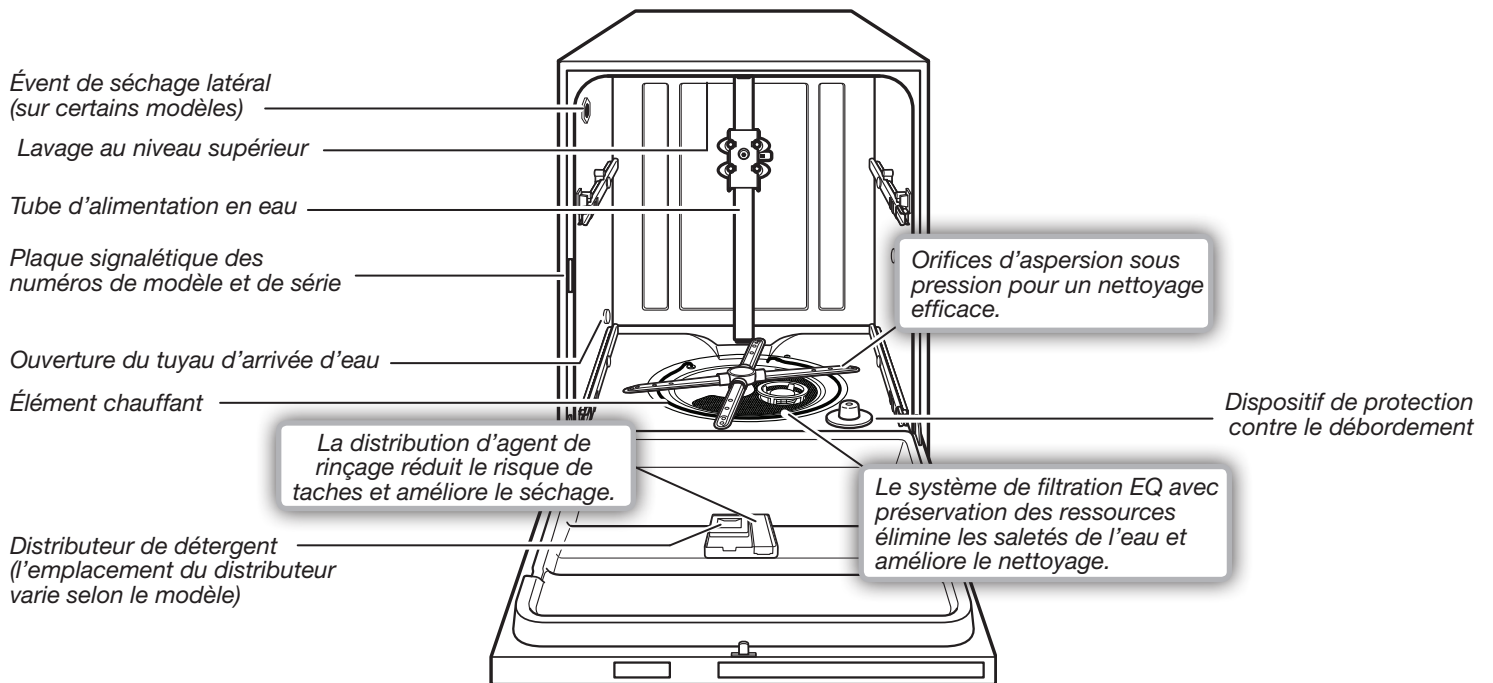

**PANIER POUR ARTICLES DE CUISSON**  
(sur certains modèles)

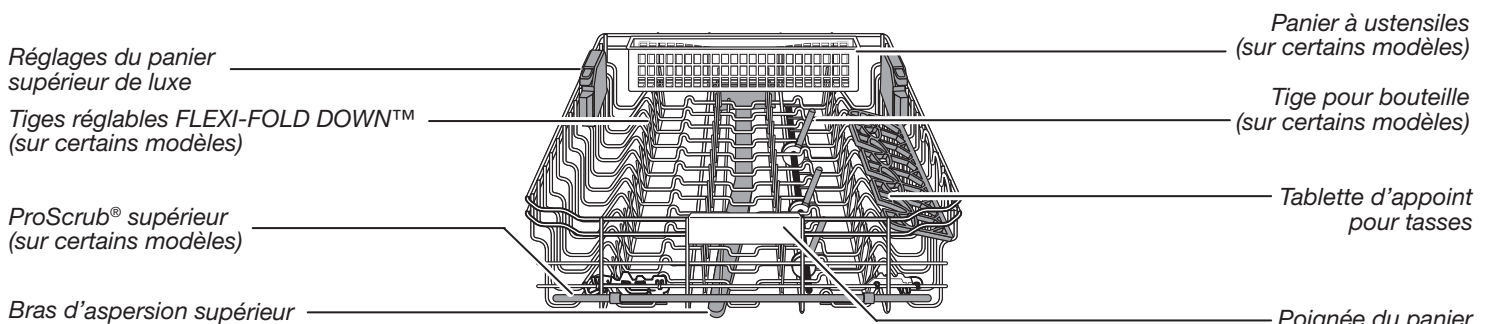

**PANIER SUPÉRIEUR**

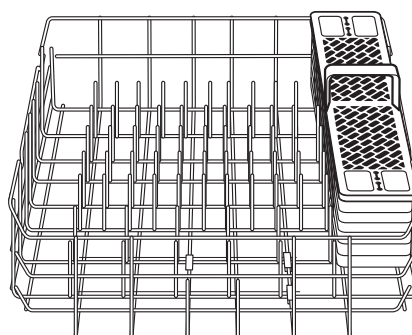

**PANIER INFÉRIEUR**

Panier à couverts



## Démarrage/guide rapide

### Pour garantir une performance optimale, nettoyer les filtres amovibles du système de lavage EQ

Un nettoyage régulier des filtres permettra au lave-vaisselle de maintenir une performance optimale. Les filtres se trouvent dans le fond du lave-vaisselle, au centre.

Voir la section "Système de filtration" pour plus de renseignements sur le retrait et l'entretien des filtres.

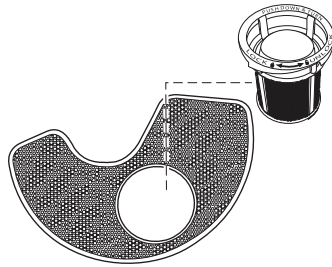

### Séchage : l'agent de rinçage est essentiel

Il faut utiliser un agent de séchage (tel un agent de rinçage) pour obtenir un bon séchage. Un agent de rinçage combiné à l'option Heat Dry (séchage avec chaleur), Extended Heat Dry (séchage prolongé avec chaleur), ProDry™ ou Extended ProDry™ offrira une performance de séchage idéale et permettra d'éviter une humidité excessive à l'intérieur du lave-vaisselle.

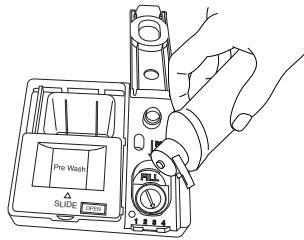

### Express Wash (lavage express) – lorsqu'il faut des résultats rapides

Les lave-vaisselle éconergiques fonctionnent plus longtemps pour économiser de l'eau et de l'énergie, tout comme une vitesse de conduite réduite permet d'économiser du carburant. Lorsque vous avez besoin de résultats rapides, le programme Express Wash nettoie votre vaisselle en utilisant légèrement plus d'eau et d'énergie. Sélectionnez l'option Heat Dry (séchage avec chaleur) ou ProDry™ pour inclure automatiquement un séchage (ajoute environ 38 à 45 minutes au programme de Express Wash).

## Express Wash

### Programme ProWash™ pour un nettoyage optimal

Programme le plus avancé et polyvalent. Le programme ProWash™ détecte la quantité et le degré de saleté pour adapter le programme à ces paramètres et optimiser le nettoyage en utilisant uniquement la quantité d'eau et d'énergie nécessaire. Les programmes ProWash™ et Tough (tenace) sont recommandés pour la saleté tenace. Aucun besoin de préincer la vaisselle; simplement enlever les restes alimentaires, puis placer dans le lave-vaisselle.

## ProWash

Soil - Sense

### Appuyer sur Start/Resume (mise en marche/reprise) chaque fois que l'on ajoute un plat

**IMPORTANT :** Si l'on ouvre la porte (par exemple pour ajouter un plat, même pendant le fonctionnement de l'option Delay [mise en marche différée de plusieurs heures]), il faut appuyer chaque fois sur Start/Resume (mise en marche/reprise).

Bien fermer la porte dans un délai de 4 secondes après avoir appuyé sur Start/Resume (mise en marche/reprise). Si l'on ne ferme pas la porte dans les 4 secondes qui suivent, la DEL de la touche Start/Resume clignote, un signal sonore retentit et le programme est annulé.

**Start**  
RESUME

### Dosage correct du détergent

Pour de meilleurs résultats, utiliser des pastilles et des sachets prémesurés de qualité supérieure. Certains utilisateurs emploient trop de détergent dans leur lave-vaisselle. Cela peut attaquer les plats. Voir les sections "Ajout de détergent" et "Agent de rinçage" dans la section "Utilisation du lave-vaisselle" pour déterminer la quantité de détergent nécessaire en fonction de la dureté de l'eau.

## Étapes rapides

### 1 Retirer les gros morceaux d'aliments et charger le lave-vaisselle.



Jeter les aliments en trop dans la poubelle ou le broyeur d'aliments.

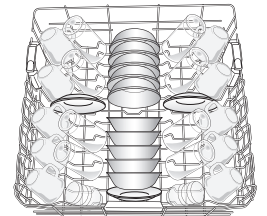

Charger les articles de manière à ce que les jets d'eau atteignent toutes les surfaces.

### 2 Ajouter le détergent et l'agent de rinçage.

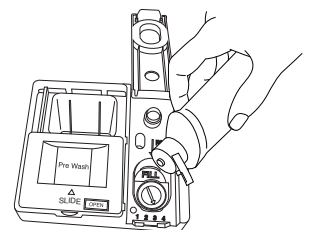
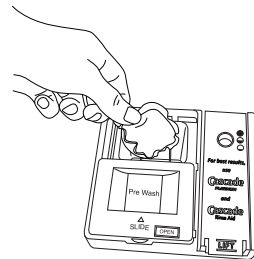

### 3 Choisir un programme et des options (varie selon le modèle).

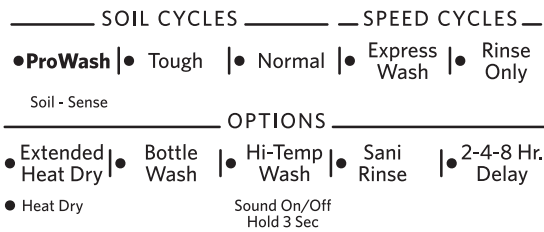

**4 Mettre en marche le lave-vaisselle.**  
 Pour démarrer ou poursuivre un programme, appuyer sur START/RESUME (mise en marche/reprise) et fermer la porte dans les 4 secondes qui suivent. Si l'on ne ferme pas la porte dans les 4 secondes qui suivent, la DEL du bouton Start/Resume clignote, un signal sonore retentit et le programme ne démarre pas.

**Start**  
RESUME

## Utilisation du lave-vaisselle

### ÉTAPE 1

#### Préparation et chargement du lave-vaisselle

**IMPORTANT :** Enlever de la vaisselle les restes alimentaires, os, cure-dents et autres articles durs. Enlever les étiquettes des récipients avant de les laver.

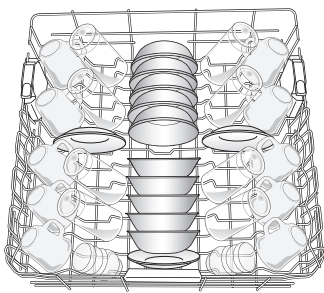

Disposition pour 10 couverts – panier supérieur

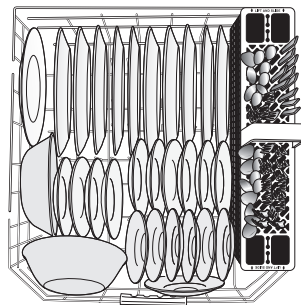

Disposition pour 10 couverts – panier inférieur

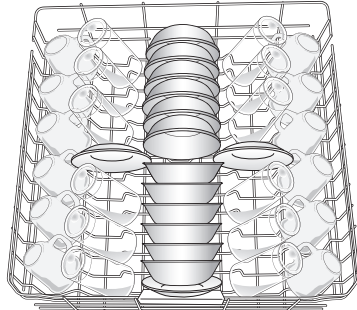

Disposition pour 12 couverts – panier supérieur

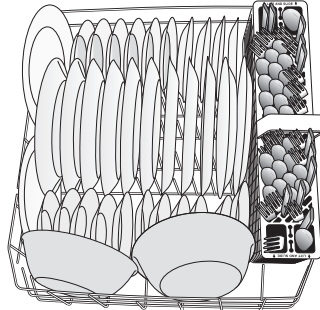

Disposition pour 12 couverts – panier inférieur

- S'assurer que rien n'entrave le mouvement des bras d'aspersion inférieur ou supérieur.

Les articles du panier peuvent entraver les bras d'aspersion.

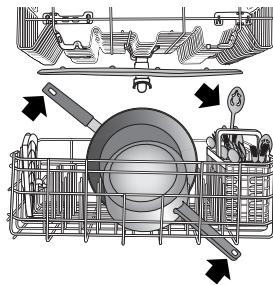

- Vérifier qu'aucun article ne bloque le distributeur de détergent lorsque la porte du lave-vaisselle est fermée.
- Charger les articles très sales en orientant la surface sale vers le bas et vers le jet d'aspersion. Ceci améliorera les résultats de nettoyage et de séchage. Orienter les surfaces de vaisselle les plus sales vers le bas et laisser suffisamment d'espace entre les articles pour que l'eau puisse circuler entre chaque panier et entre les articles de vaisselle.

- Éviter le chevauchement d'articles tels que bols ou assiettes pouvant retenir les aliments.
- Placer les articles de plastique, les petites assiettes et les verres dans le panier supérieur.
- Laver uniquement les articles identifiés comme "lavable au lave-vaisselle".
- Pour éviter les bruits de choc et d'entrechoque durant le fonctionnement, charger les articles de manière à ce qu'ils ne se touchent pas. S'assurer que les articles légers sont bien retenus dans les paniers.
- Lors du chargement des couverts, toujours charger les articles acérés orientés vers le bas (voir l'illustration) et éviter d'"imbriquer" les articles. Si vos couverts ne conviennent pas aux encoches prévues, relever et retirer les couvercles, et mélanger les types de couverts pour les tenir séparés les uns des autres.
- Utiliser les fentes des couvercles et les suggestions de chargement pour séparer les couverts et obtenir un lavage optimal.

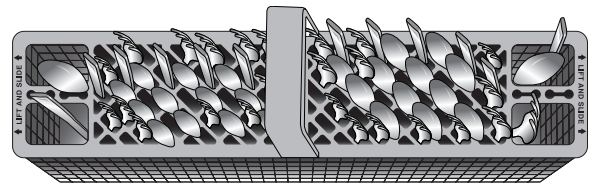

### ÉTAPE 2

#### Ajout de détergent

##### Détergents prémesurés

Pour de meilleurs résultats, utiliser des pastilles et des sachets prémesurés de qualité supérieure.

Il est prouvé que les pastilles ou sachets de qualité réduisent plus efficacement la formation de pellicule sur la vaisselle que les détergents liquides, en poudre ou en gel. Grâce à l'utilisation régulière de pastilles et sachets, la pellicule blanche commencera à diminuer ou à disparaître. Ces formats conviennent parfaitement, peu importe la dureté de l'eau et le niveau de saleté. L'utilisation d'un agent de rinçage peut aussi contribuer à réduire la formation de pellicule blanche (les pastilles et sachets ne contiennent pas tous un agent de rinçage). Toujours placer les détergents prémesurés dans le compartiment principal et faire glisser le couvercle pour le fermer.

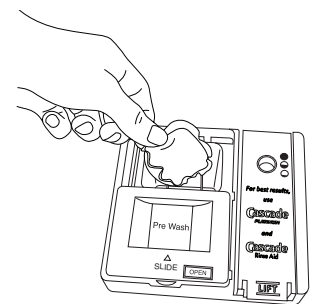

**REMARQUE :** Lors de l'utilisation d'un autre type de détergent, procéder conformément aux instructions indiquées sur l'emballage.

- Utiliser uniquement du détergent pour lave-vaisselle automatique. Verser le détergent juste avant de démarrer un programme.
- Pour de meilleurs résultats de lavage, il est recommandé d'utiliser un détergent à lave-vaisselle automatique frais. Conserver le récipient du détergent bien fermé dans un lieu sec et frais.

#### Fermeture du couvercle

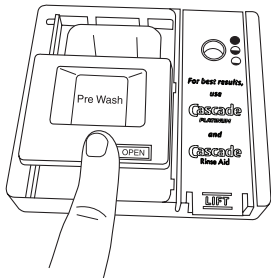

#### Ouverture du couvercle

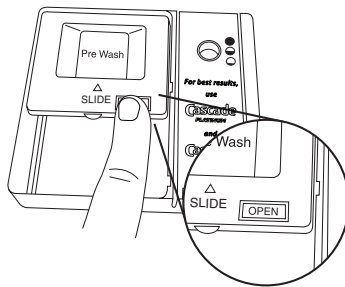

Verser le détergent sélectionné dans le distributeur. Placer son doigt, comme illustré, et faire glisser le couvercle pour le fermer. Appuyer fermement jusqu'à ce qu'un déclic se fasse entendre.

Appuyer sur OPEN (ouverture), comme illustré, pour ouvrir le couvercle.

#### Produits sous forme de poudre ou de gel

Dureté de l'eau	Niveau de saleté	Compartiment de pré lavage*	Compartiment de lavage principal
<b>Douce</b> (0 à 4 grains par gallon américain)	Léger	Aucun	Ligne de remplissage "Soft"
	Normal	Aucun	Ligne de remplissage "Soft"
	Intense	Remplir à sa pleine capacité	Ligne de remplissage "Soft"
<b>Moyen</b> (5 à 9 grains par gallon américain)	Léger	Aucun	Ligne de remplissage "Soft"
	Normal	Remplir à sa pleine capacité	Remplir à sa pleine capacité**
	Intense	Remplir à sa pleine capacité	Remplir à sa pleine capacité**
<b>Dure</b> (10 à 14 grains par gallon américain)	Léger	Remplir à sa pleine capacité	Remplir à sa pleine capacité**
	Normal	Remplir à sa pleine capacité	Remplir à sa pleine capacité**
	Intense	Remplir à sa pleine capacité	Remplir à sa pleine capacité**

\*Le compartiment de pré lavage est situé sur le dessus de la porte coulissante du distributeur.

\*\*Un compartiment de lavage principal rempli contient 2 cuillères à soupe (30 mL).

**IMPORTANT :** Les dépôts minéraux provenant d'une eau très dure (au moins 15 grains par gallon américain) peuvent endommager le lave-vaisselle et rendre un bon nettoyage difficile. On recommande l'emploi d'un adoucisseur d'eau pour éviter tout dommage et obtenir de bons résultats.

**REMARQUE :** Lors de l'utilisation d'un autre type de détergent, procéder conformément aux instructions indiquées sur l'emballage.

### ÉTAPE 3

#### Agent de rinçage

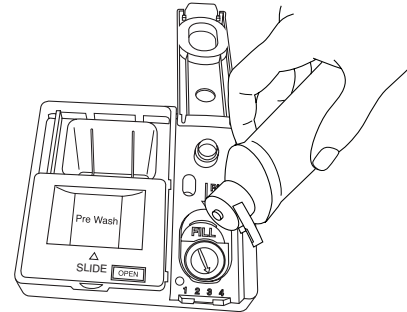

**IMPORTANT :** Le lave-vaisselle est conçu pour utiliser un agent de rinçage. L'utilisation d'agents de rinçage améliore nettement le séchage en permettant à l'eau de s'écouler de la vaisselle après le rinçage final. Un agent de rinçage empêche aussi l'eau de former des gouttelettes qui peuvent laisser des taches ou des coulées en séchant.

#### Remplissage du distributeur

La capacité du distributeur d'agent de rinçage est de 5 oz (150 mL). Dans la plupart des cas, cette quantité devrait durer environ 1 à 3 mois.



**REMARQUE :** La jauge indique le niveau de remplissage correct lorsque la porte est complètement ouverte.

1. Pour ajouter de l'agent de rinçage, ouvrir le distributeur d'agent de rinçage en appuyant doucement sur le centre du couvercle avec le pouce et en tirant sur le bord.
2. Verser l'agent de rinçage dans l'ouverture jusqu'à ce que le distributeur soit plein. Ne pas remplir excessivement.
3. Nettoyer les éventuelles coulées d'agent de rinçage. Des coulées d'agent de rinçage peuvent entraîner une production excessive de mousse.
4. Fermer ensuite le distributeur en appuyant doucement sur le couvercle.

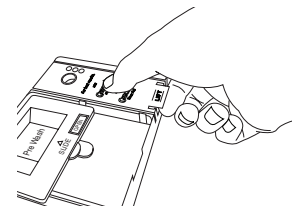

#### Réglage de la quantité d'agent de rinçage

Le distributeur d'agent de rinçage est réglable. Pour la plupart des types d'eau, le réglage effectué à l'usine donne de bons résultats. Si l'eau utilisée est dure et si l'on observe des dépôts calcaires sur la vaisselle, essayer un réglage plus élevé. Si l'on remarque de la mousse dans le lave-vaisselle, utiliser un réglage inférieur.

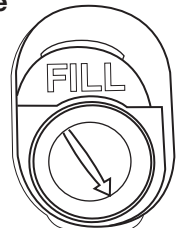

#### Réglage de la quantité :

Tourner le régleur à flèche sur un chiffre plus élevé pour ajouter davantage d'agent de rinçage.

1 2 3 4

## ÉTAPE 4

### Sélectionner un programme

Les lave-vaisselle éconergiques fonctionnent plus longtemps pour économiser de l'eau et de l'énergie, tout comme une vitesse de conduite réduite permet d'économiser du carburant. La durée des programmes peut augmenter ou diminuer en fonction des sélections. Une estimation des durées des programmes après calibration est énumérée dans le tableau "Descriptions des programmes et options" dans la section suivante. Sélectionner le programme désiré en appuyant sur le bouton de programme. À chaque pression sur le bouton Cycles (programmes), l'appareil passe au prochain programme disponible.

\_\_\_\_\_ SOIL CYCLES \_\_\_\_\_ — SPEED CYCLES —

● **ProWash** | ● Tough | ● Normal | ● Express Wash | ● Rinse Only

Soil - Sense

### Sélection des options (varie selon le modèle)

Consulter les tableaux "Descriptions des programmes et options" dans la section qui suit.

On peut personnaliser les programmes en appuyant sur les options désirées et sur Start/Resume (mise en marche/reprise).

\_\_\_\_\_ OPTIONS \_\_\_\_\_

● Extended Heat Dry | ● Bottle Wash | ● Hi-Temp Wash | ● Sani Rinse | ● 2-4-8 Hr. Delay

● Heat Dry

Sound On/Off  
Hold 3 Sec

## ÉTAPE 5

### Démarrer ou reprendre un programme

- Au besoin, laisser couler l'eau du robinet le plus proche du lave-vaisselle jusqu'à ce qu'elle soit chaude. Fermer le robinet.
- Pour de meilleurs résultats de lavage, l'eau doit être à 120 °F (49 °C) à son entrée dans le lave-vaisselle.

- Choisir le programme et les options de lavage désirés. Pour utiliser de nouveau les options et le programme du lavage précédents, appuyer deux fois sur START/RESUME (mise en marche/reprise). Fermer la porte fermement dans les 4 secondes qui suivent l'appuie sur Start/Resume. Si la porte n'est pas fermée dans les 4 secondes qui suivent, la DEL de mise en marche clignote et le programme ne démarre pas.

- Il est possible d'ajouter un article au début d'un programme. Ouvrir lentement la porte et ajouter l'article. Appuyer sur START/RESUME (mise en marche/reprise) et fermer la porte fermement dans les 4 secondes qui suivent. Si la porte est ouverte pendant plus de 4 secondes, la DEL clignotera et le lave-vaisselle ne se remettra pas en marche à moins que l'on appuie sur Start/Resume à nouveau.

**IMPORTANT :** Si la porte est ouverte après la mise en marche d'un programme (même pendant le fonctionnement de l'option Delay [mise en marche différée]), il faudra appuyer sur le bouton Start/Resume (mise en marche/reprise) à nouveau.

**Start**  
RESUME

# Description des programmes et options

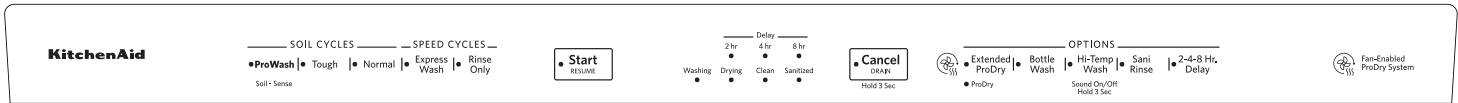

KDTE334G, KDPE334G

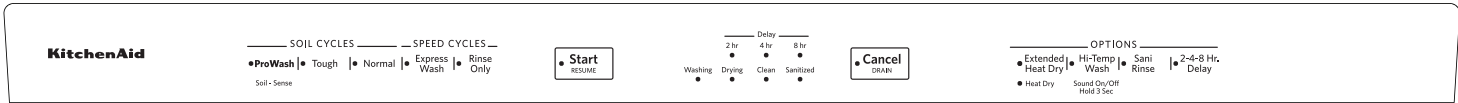

KDTE234G, KDPE234G

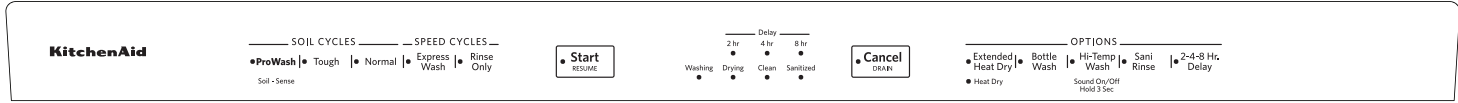

KDTE204G, KDPE204G, KDTE304G

Les durées de lavage dépendent de la température de l'eau, du degré de saleté, de la taille de la charge de vaisselle, ainsi que des options sélectionnées. On peut personnaliser chaque programme en sélectionnant une option.

Voir les sélections d'options. En cas de changement d'avis, appuyer sur cette option à nouveau pour la désactiver ou sélectionner une option différente. Il est possible de changer une option en tout temps avant que l'option choisie ne commence. À chaque étape du programme de lavage, on peut entendre des bruits différents de ceux produits par votre lave-vaisselle précédent. Chaque programme effectue une série de pauses et d'aspersions tout au long du programme de lavage - ceci est normal et permettra une performance de nettoyage optimale.

## SÉLECTION DU PROGRAMME

Ces renseignements touchent plusieurs modèles. Votre lave-vaisselle peut ne pas être muni de tous les programmes et toutes les options.

**IMPORTANT :** Le capteur incorporé au lave-vaisselle contrôle le degré de saleté. La durée du programme et la consommation d'eau peuvent varier selon les réglages effectués au programme par le détecteur, afin d'assurer une performance de lavage optimale.

Si la température de l'eau d'arrivée est inférieure à celle recommandée ou si la vaisselle est très sale, le programme compense automatiquement en allongeant sa durée, ainsi qu'en augmentant la quantité d'eau et le niveau de chaleur, au besoin.

PROGRAMMES		DURÉE DE LAVAGE ESTIMÉE SANS OPTIONS	CONSOMMATION D'EAU EN GALLONS (LITRES)
<b>ProWash</b> Soil - Sense	Ce programme détecte la taille de la charge, la quantité et le degré de saleté pour adapter le programme à ces paramètres et garantir un nettoyage amélioré en utilisant uniquement la quantité d'eau et d'énergie nécessaire. Le programme ProWash™ est automatiquement sélectionné lorsqu'on appuie sur le bouton de démarrage en premier. Il comprend une option de séchage avec chaleur.*	2:30 à 3:30	3,8 à 7,7 (14,4 to 29,3)
<b>Tough</b>	Utiliser ce programme pour les casseroles, les poêles, les cocottes et la vaisselle ordinaire difficiles à nettoyer et très sales. Il comprend une option de séchage avec chaleur.	2:20 à 3:30	8,4 (31,7)
<b>Normal</b>	Ce programme est recommandé lors d'une utilisation quotidienne ou régulière pour laver et sécher une pleine charge de vaisselle normalement sale. La certification énergétique gouvernementale de ce lave-vaisselle est basée sur le programme normal avec seulement l'option Heat Dry (séchage avec chaleur) ou ProDry™.**	1:50 à 3:30	2,7 à 7,9 (10,4 to 30,0)
<b>Express Wash</b>	Pour des résultats rapides, le programme Express Wash (lavage express) lave la vaisselle en utilisant légèrement plus d'eau et d'énergie. Pour obtenir une performance de séchage optimale, sélectionner l'option séchage avec chaleur.	0:55 à 1:05	6,2 (23,5)
<b>Rinse Only</b>	Utiliser ce programme pour rincer la vaisselle, les verres et les couverts qui ne seront pas lavés immédiatement. Ne pas utiliser de détergent.	0:15 à 0:20	2,4 (9,0)

\*La certification énergétique gouvernementale est basée sur ce programme. Consulter la description du programme normal pour utiliser la certification énergétique gouvernementale. Utiliser le programme avec capteur peut augmenter la consommation d'énergie.

\*\*Aucune autre option de température de lavage et de séchage n'a été sélectionnée et les évaluations n'ont pas été tronquées. Aucun agent de rinçage n'a été utilisé et aucun détergent pendant le pré-lavage.

**SÉLECTION D'OPTIONS**

	OPTIONS	PEUT ÊTRE SÉLECTIONNÉ AVEC	DESCRIPTION	DURÉE SUPPLÉMENTAIRE DU PROGRAMME	GALLONS D'EAU SUPPLÉMENTAIRES (LITRES)
<b>Extended ProDry</b> ProDry (sur certains modèles)	Sèche la vaisselle à l'air chaud. Cette option, associée à un agent de rinçage, offrira la meilleure performance de séchage. Les articles en plastique sont moins susceptibles de se déformer si on les place dans le panier à vaisselle supérieur. Annuler l'option ProDry™ pour faire sécher la vaisselle à l'air.	<b>Disponible pour tous les programmes, sauf Rinse Only (rinçage uniquement)</b>	Utilise l'élément de chauffage, les événements et un ventilateur pour accélérer les durées de séchage. L'option ProDry™ est activée par défaut lorsqu'un programme est sélectionné (n'importe quel programme sauf Express Wash (lavage express) et Rinse Only (rinçage seulement)).	ProDry™ : 0:10 à 0:50 Extended ProDry™ (inclus le temps de ProDry™): 0:40 à 1:20	0
<b>Extended Heat Dry</b> Heat Dry (sur certains modèles)	Sèche la vaisselle à l'air chaud. Cette option, associée à un agent de rinçage, offrira la meilleure performance de séchage. Les articles en plastique sont moins susceptibles de se déformer si on les place dans le panier à vaisselle supérieur. Pour faire sécher les articles à l'air, désactiver l'option Heat Dry (séchage avec chaleur) .	<b>Disponible pour tous les programmes, sauf Rinse Only (rinçage uniquement)</b>	Active l'élément de chauffage à la fin d'un programme de lavage pour réduire les temps de séchage. L'option Heat Dry (séchage avec chaleur) est activée par défaut lorsqu'un programme est sélectionné (n'importe quel programme sauf Express Wash (lavage express) et Rinse Only (rinçage seulement)).	Heat Dry (séchage avec chaleur): 0:10 à 0:50 Extended Heat Dry (inclus le temps de Heat Dry): 0:40 à 1:20	0
<b>Bottle Wash</b> (sur certains modèles)	Le panier supérieur comporte des jets qui pointent vers le haut pour atteindre les articles plus profonds comme des bouteilles de sport, des biberons ou des articles de formes étranges. Tourner les becs vers le haut pour les utiliser ou vers le bas pour qu'ils ne dérangent pas.	<b>ProWash™ Express Wash (lavage express) Tough (tenace) Normal</b>	Les becs de lavage de bouteilles assurent que l'intérieur des grands articles comme les bouteilles est bien lavé et rincé.	0:07	0
<b>Hi-Temp Wash</b> Sound On/Off Hold 3 Sec	Augmente la température du lavage principal pour améliorer le nettoyage des charges comportant des résidus alimentaires cuits ou très adhérents.	<b>ProWash™ Tough (tenace) Normal</b>	Fait passer la température du lavage principal de 105 °F (41 °C) à 130 °F ou 140 °F (55 °C ou 60 °C).	0:00 à 0:30	0 à 3,0 (0 à 11,2)
<b>Sani Rinse</b>	Assainit la vaisselle et la verrerie conformément à la norme internationale NSF/ANSI 184 pour lave-vaisselle à usage domestique. Les lave-vaisselle à usage domestique certifiés ne sont pas destinés aux établissements de restauration agréés. Seuls les programmes d'assainissement ont été conçus pour répondre aux exigences de la norme NSF/ANSI 184 pour l'élimination de la saleté et l'efficacité de l'assainissement. Tous les programmes d'un lave-vaisselle homologué NSF/ANSI 184 n'ont pas été conçus dans l'objectif direct ou indirect de répondre aux exigences de la norme NSF/ANSI 184 pour l'élimination de la saleté et l'efficacité de l'assainissement. À la fin du programme, le témoin indicateur Sani Rinse s'allume si l'option Sani Rinse (rinçage avec assainissement) a fonctionné correctement. Si le témoin ne s'active pas, cela est probablement dû au fait que le programme a été interrompu.	<b>ProWash™ Tough (tenace) Normal</b>	Fait passer la température du lavage principal de 105 °F (41 °C) à 140 °F (60 °C) et celle du rinçage final de 140 °F (60 °C) à 155 °F (68 °C).	0:00 à 2:20	1,2 à 6,2 (48 à 23,3)

OPTIONS	PEUT ÊTRE SÉLECTIONNÉ AVEC	DESCRIPTION	DURÉE SUPPLÉMENTAIRE DU PROGRAMME	GALLONS D'EAU SUPPLÉMENTAIRES (LITRES)
2-4-8 Hr. Delay	Disponible pour tous les programmes	Diffère le démarrage d'un programme jusqu'à l'heure spécifiée.	0	0

### STATUT DES COMMANDES ET PROGRAMMES

Commande	Fonction	Commentaires
<b>Start</b> RESUME	Pour démarrer ou poursuivre un programme de lavage.	Si l'on ouvre la porte durant un programme ou si une panne de courant se produit, le témoin lumineux Start/Resume (mise en marche/reprise) clignote. <b>REMARQUE :</b> Bien fermer la porte dans un délai de 4 secondes après avoir appuyé sur Start/Resume (mise en marche/reprise). Si l'on ne ferme pas la porte dans les 4 secondes qui suivent, la DEL de la touche Start/Resume clignote, un signal sonore retentit et le programme ne démarre pas.
<b>Cancel</b> DRAIN	Pour revenir à tout programme/option initial au cours de la sélection. Pour annuler un programme de lavage après son démarrage	Maintenir enfoncé CANCEL/DRAIN (annulation/vidange) pour réinitialiser les sélections de commandes effectuées.
<b>Hi-Temp Wash</b> Sound On/Off Hold 3 Sec	Pour activer ou désactiver les signaux sonores.	Appuyer sur la touche HI TEMP WASH (lavage à haute température) pendant 3 secondes pour activer ou désactiver les signaux sonores. Seuls les signaux sonores de confirmation d'activation des touches peuvent être activés/désactivés. Les signaux sonores importants, tels ceux indiquant l'interruption d'un programme, ne peuvent pas être désactivés.
Washing    Drying    Clean    Sanitized ○            ○            ○            ○	Pour suivre la progression du programme et indiquer la réussite du rinçage avec assainissement.	Lorsque l'on sélectionne l'option Sani-Rinse (rinçage avec assainissement), le témoin Sanitized (assainissement) sur le tableau de commande s'allume dès que le programme est terminé. Si le lave-vaisselle n'a pas bien assaini la vaisselle, le témoin indicateur Sanitized (assainissement) clignote à la fin du programme. Ceci peut se produire si le programme a été interrompu ou si l'eau n'a pas pu être suffisamment chauffée pour atteindre la température requise. Le témoin s'éteint lorsqu'on ouvre et ferme la porte ou que l'on appuie sur CANCEL/DRAIN (annulation/vidange).

## Annulation d'un programme

1. Ouvrir légèrement la porte pour arrêter le programme. Attendre que l'action d'aspersion s'arrête avant d'ouvrir la porte complètement.
2. Appuyer une fois sur le bouton CANCEL/DRAIN (annulation/vidange) et le maintenir enfoncé. Le témoin indicateur Cancel/Drain (annulation/vidange) s'allume.
3. Fermer la porte et le lave-vaisselle entame un programme de vidange (s'il reste de l'eau au fond du lave-vaisselle). Laisser le lave-vaisselle évacuer l'eau complètement. Le témoin Cancel/Drain (annulation/vidange) s'éteint après 2 minutes.

## Modification d'un programme après la mise en marche du lave-vaisselle

On peut interrompre un programme et redémarrer le lave-vaisselle depuis le début en suivant la procédure suivante :

1. Ouvrir légèrement la porte pour arrêter le programme. Attendre que l'action d'aspersion s'arrête avant d'ouvrir la porte.

2. Vérifier que le couvercle du distributeur de détergent est bien fermé. Si le couvercle est ouvert, remplir à nouveau le distributeur de détergent avant de redémarrer un nouveau programme.
3. Appuyer sur CANCEL/DRAIN (annulation/vidange) et attendre environ 2 minutes jusqu'à ce la machine se vidange et le témoin indicateur Cancel/Drain (annulation/vidange) s'éteint.
4. Choisir un nouveau programme et les options.
5. Appuyer sur START/RESUME (mise en marche/reprise).

## Ajout d'un plat après la mise en marche du lave-vaisselle

1. Ouvrir légèrement la porte pour arrêter le programme. Attendre que l'action d'aspersion s'arrête avant d'ouvrir la porte complètement.
2. Si le couvercle du distributeur de détergent est fermé, l'on peut ajouter un plat. Si le couvercle du distributeur de détergent est déjà ouvert, un plat ajouté peut ne pas être nettoyé.
3. Appuyer sur le bouton START/RESUME (mise en marche/reprise) et fermer la porte. Si l'on ne ferme pas la porte dans les 4 secondes qui suivent, plusieurs signaux sonores retentissent et le lave-vaisselle ne démarre pas.

## Caractéristiques du lave-vaisselle

### Panier à couverts

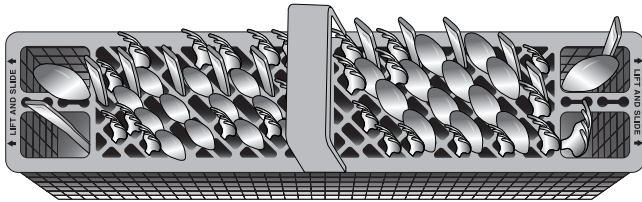

#### Couvercles du panier à couverts :

Utiliser les couvercles du panier à couverts pour fournir un espace optimal et le meilleur rendement de nettoyage.

**REMARQUE :** Si vos couverts ne conviennent pas aux fentes prévues, appuyer sur les onglets de n'importe quel côté, puis soulever et retirer le couvercle des paniers à couverts. Varier les types de couverts pour les maintenir séparés. Pour de meilleurs résultats de lavage, charger les couteaux vers le bas, les fourchettes vers le haut et alterner la position des cuillères.

### Panier du troisième niveau facile à enlever (sur certains modèles)

S'il faut plus d'espace dans le panier supérieur, le panier du troisième niveau peut être retiré facilement.

Pour le retirer, faire coulisser le panier complètement jusqu'à ce qu'il s'arrête. Ensuite, ouvrir les crans d'arrêt de chaque côté et faire glisser le panier pour le retirer.

Les petits articles comme les ustensiles de service et les couverts peuvent être placés dans le panier du troisième niveau.

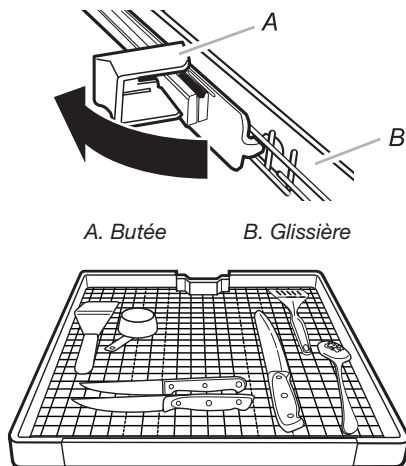

### Support de tasses et de verres à pied

Rabattre la tablette supplémentaire sur le panier supérieur pour y placer des tasses, des verres à pied ou de longs articles supplémentaires tels des ustensiles ou des spatules. Pour obtenir de meilleurs résultats pour le nettoyage des tasses, espacer les tasses sur le panier de sorte qu'elles ne sont pas directement au-dessus des tasses ci-dessous.

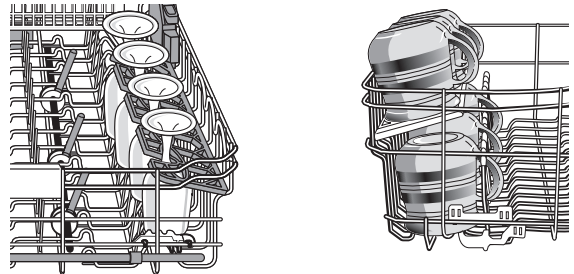

### Tiges réglables FLEXI-FOLD DOWN™

La rangée de tiges de chaque côté du panier supérieur peut être réglée pour faire de la place pour divers articles de vaisselle.

#### Pour ajuster les tiges pliables :

1. Saisir la pointe de la tige qui se trouve dans le support de celle-ci.
2. Pousser doucement la tige à l'extérieur de son support.
3. Rabattre les tiges vers le centre du panier.

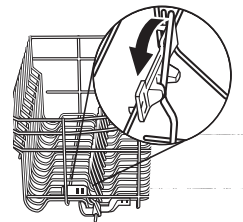



## Panier supérieur de luxe réglable à 2 positions

Il est possible d'élever ou d'abaisser le panier supérieur pour charger de grands articles dans le panier supérieur ou inférieur. Des régleurs sont situés de chaque côté du panier supérieur.

### Pour lever le panier :

Appuyer sur les deux régleurs du panier et soulever le panier jusqu'à ce qu'il soit en position haute et d'aplomb.

### Pour abaisser le panier :

Appuyer sur les deux régleurs du panier et faire glisser le panier jusqu'à sa position basse et d'aplomb.

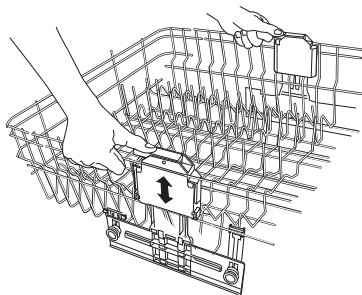

**REMARQUE :** Le panier supérieur doit être de niveau.

## Panier supérieur amovible

Le panier supérieur amovible permet de laver des articles plus grands tels que casseroles, rôtissoires et tôles à biscuits, dans le panier inférieur.

### IMPORTANT :

Enlever la vaisselle avant de retirer le panier supérieur du lave-vaisselle.

### Pour enlever le panier :

Pour accéder aux butées de glissières amovibles, tirer le panier supérieur vers l'avant pour l'extraire de la cuve de presque la moitié.

D'un côté, appuyer sur l'onglet de la glissière et tirer l'avant du panier hors des glissières. Répéter ensuite cette étape de l'autre côté pour retirer complètement l'avant du panier.

Enlever ensuite le panier en tirant l'arrière vers l'avant et le haut.

### Pour réinstaller le panier :

Tirer les glissières vers l'avant pour les extraire de la cuve de presque la moitié.

Les côtés des paniers comportent des onglets de fixation arrondis. Aligner les onglets de fixation de l'arrière du panier avec l'ouverture de la glissière. Emboîter les deux éléments.

Extraire complètement les glissières et aligner les onglets de fixation de l'avant du panier avec l'ouverture de la glissière. Emboîter les deux éléments. Un bruit indique que l'avant du panier est correctement en place de chaque côté.

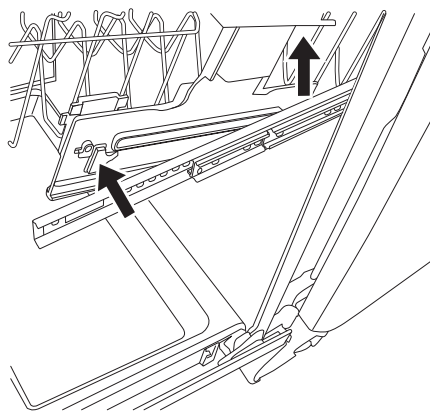

## Utilisation de la fonction Bottle Wash (lavage des bouteilles) (sur certains modèles)

Grâce à cette fonction, jusqu'à trois bouteilles de sport, biberons ou autres articles étroits peuvent être lavés dans le panier supérieur.

### Lavage des bouteilles :

1. Sélectionner BOTTLE WASH (lavage des bouteilles) sur le tableau de commande.
2. Relever certains ou tous les trois becs suffisamment pour pouvoir les introduire à l'intérieur des articles particuliers.
3. Bien placer les articles sur les becs.

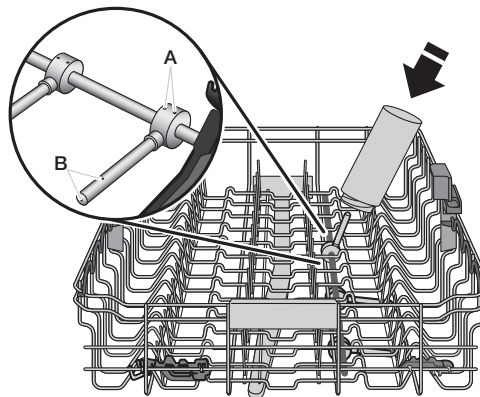

- A. L'eau s'écoule par ces trous lorsque le bec est tourné vers le bas.  
B. L'eau s'écoule par ces trous lorsque la buse est tournée vers le haut.

S'il n'y a pas de bouteilles à laver, abaisser les becs jusqu'à ce qu'ils s'arrêtent.

## Système de filtration

Ce lave-vaisselle est équipé de la plus récente technologie en matière de filtration. Ce système de filtration minimise le niveau sonore et optimise la consommation d'eau et d'énergie tout en offrant une performance de nettoyage supérieure.

Le système de filtre comporte 2 parties, un filtre supérieur et un filtre inférieur.

**IMPORTANT :** Afin d'éviter d'endommager le lave-vaisselle, ne pas le faire fonctionner sans que les filtres ne soient correctement installés. S'assurer que le filtre inférieur est bien en place et que le filtre supérieur est bien emboîté. Si le filtre supérieur tourne librement, cela signifie qu'il n'est pas bien emboîté.

Les filtres devront peut-être être nettoyés lorsque :

- Des objets ou saletés sont visibles sur le filtre supérieur.
- Les plats sont rugueux au toucher.

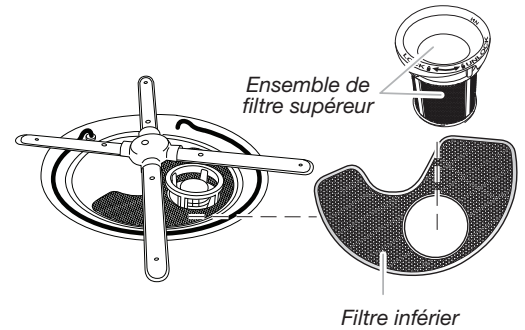

Il est très facile de retirer et d'entretenir les filtres. Le tableau ci-dessous indique la fréquence de nettoyage recommandée.

INTERVALLES DE NETTOYAGE RECOMMANDÉS POUR LE NETTOYAGE DU FILTRE			
Nombre de charges par semaine	Si les plats sont grattés avant le chargement*	Si les plats sont grattés et rincés avant le chargement	Si la vaisselle est lavée avant le chargement
8-12	Tous les deux mois	Tous les quatre mois	Une fois par an
4-7	Tous les quatre mois	Une fois par an	Une fois par an
1-3	Deux fois par an	Une fois par an	Une fois par an

\*Jeter les aliments en trop dans la poubelle ou le broyeur d'aliments avant de placer les plats dans le lave-vaisselle. Nous recommandons cette méthode puisqu'elle permet d'économiser l'eau et l'énergie utilisées pour la préparation des plats. Cela épargne également du temps et des efforts.

### Eau très dure

Si l'eau du domicile est très dure (au-delà de 15 grains), nettoyer le filtre au moins une fois par mois. L'accumulation de résidus blancs dans le lave-vaisselle est le signe d'une eau dure. Pour des conseils sur l'élimination des taches, voir la section "Dépannage."

### Instructions de retrait du filtre

1. Tourner le filtre supérieur d'un quart de tour dans le sens antihoraire et le soulever.

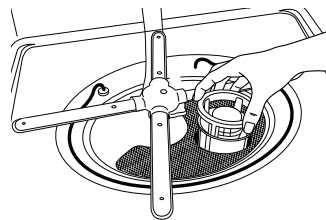
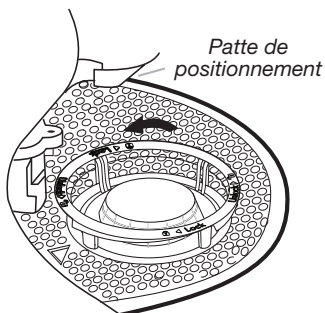

Retrait du filtre supérieur

### Instructions de nettoyage

**IMPORTANT :** Ne pas utiliser de brosse métallique, de tampon à récurer, etc., car ils peuvent endommager les filtres.

Rincer le filtre sous l'eau courante jusqu'à ce que la plupart des saletés soient éliminées. Si l'on remarque la présence de saletés difficiles à retirer ou de dépôts de calcaire causés par l'eau dure, l'emploi d'une brosse douce sera peut-être nécessaire.

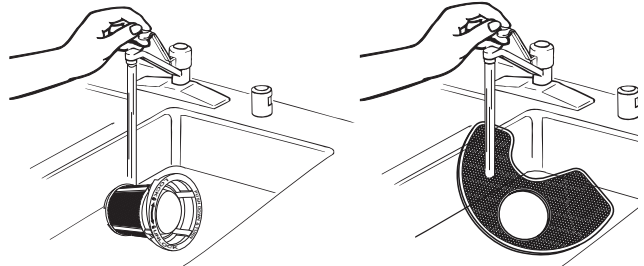

2. Séparer le filtre supérieur en le tirant avec précaution.
3. Nettoyer les filtres comme indiqué.

### Instructions de réinstallation du filtre

1. En s'aidant des illustrations précédentes, placer le filtre inférieur sous les pattes de positionnement situées au fond du lave-vaisselle de sorte que le filtre supérieur soit aligné avec l'ouverture circulaire du fond de la cuve.
2. Insérer le filtre supérieur dans l'ouverture circulaire du filtre inférieur.

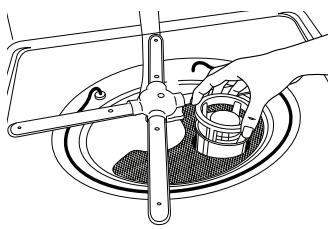

Réinstallation du filtre supérieur

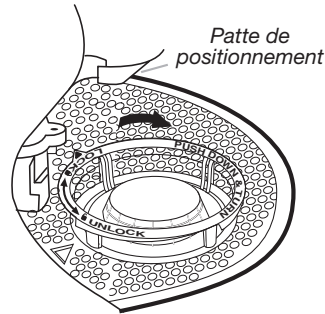

3. Faire pivoter lentement le filtre dans le sens horaire jusqu'à ce qu'il s'insère dans l'encastrement. Continuer à faire pivoter le filtre jusqu'à ce qu'il s'emboîte. Si le filtre n'est pas complètement installé (continue de tourner librement), continuer à tourner le filtre dans le sens horaire jusqu'à ce qu'il s'insère dans le logement et s'emboîte.

**REMARQUE :** Du moment que le filtre est bien emboîté, il n'est pas nécessaire que la flèche du filtre supérieur soit alignée avec celle du filtre inférieur.

**IMPORTANT :** Afin d'éviter d'endommager le lave-vaisselle, ne pas le faire fonctionner sans que les filtres ne soient correctement installés. S'assurer que le filtre inférieur est bien en place et que le filtre supérieur est bien emboîté. Si le filtre supérieur tourne librement, cela signifie qu'il n'est pas bien emboîté.

## Entretien du lave-vaisselle

### Nettoyage de l'extérieur

Nettoyer l'extérieur du lave-vaisselle avec un chiffon doux et humide et un détergent doux. Si l'extérieur du lave-vaisselle est en acier inoxydable, il possède un revêtement qui le protège des traces de doigts. Ne pas utiliser de produits nettoyants abrasifs sur la surface extérieure du lave-vaisselle.

### Nettoyage et entretien de l'intérieur

Plusieurs détergents peuvent laisser des taches ou résidus blancs sur la vaisselle ou l'intérieur du lave-vaisselle. Avec le temps, ces résidus peuvent devenir indésirables et nuire au bon fonctionnement du lave-vaisselle. Utiliser un produit comme le nettoyant pour lave-vaisselle affresh® peut aider à éliminer ces résidus. Une utilisation mensuelle du nettoyant pour lave-vaisselle affresh® est recommandé pour aider à entretenir le lave-vaisselle.

#### Utilisation :

1. Pour un nettoyage sans vaisselle, placer une pastille dans le distributeur de détergent. Ne pas ajouter de détergent (si une accumulation importante est remarquée, une deuxième pastille peut être déposée au fond du lave-vaisselle).
2. Pour un nettoyage avec vaisselle, déposer une pastille dans le fond du lave-vaisselle. Ajouter du détergent dans le distributeur.
3. Utiliser un programme de lavage normal.

Il est aussi possible d'effectuer un rinçage au vinaigre pour éliminer les résidus blancs. Cependant, le vinaigre est un acide et son utilisation trop fréquente pourrait endommager le lave-vaisselle.

Verser 2 tasses (500 mL) de vinaigre blanc dans un verre ou une tasse à mesurer lavable au lave-vaisselle et le placer dans le panier inférieur (ne pas verser le vinaigre dans le fond du lave-vaisselle). Faire exécuter au lave-vaisselle un programme de lavage complet avec séchage à l'air ou une option de séchage économique. Ne pas utiliser de détergent. Le vinaigre se mélangera à l'eau de lavage.

**REMARQUE :** KitchenAid recommande des pastilles ou des sachets de détergent prémesuré de grande qualité, ainsi que de l'agent de rinçage pour effectuer le nettoyage du lave-vaisselle et pour une utilisation quotidienne.

Inspecter et nettoyer le dispositif antirefoulement, le cas échéant, si le lave-vaisselle ne se vidange pas correctement.

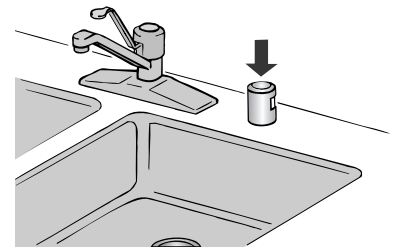

### Pour réduire le risque de dommages matériels durant les vacances ou les périodes d'inutilisation prolongées

- Si l'on n'utilise pas le lave-vaisselle pendant l'été, couper l'arrivée d'eau et l'alimentation électrique du lave-vaisselle.
- S'assurer que les tuyaux d'alimentation en eau sont protégés contre le gel. La formation de glace dans les canalisations d'arrivée d'eau peut entraîner une élévation de la pression en eau et endommager le lave-vaisselle ou le domicile.
- La garantie de l'appareil ne couvre pas les dommages imputables au gel.
- Lors du remisage du lave-vaisselle pendant l'hiver, éviter tout dommage lié à l'eau en faisant hiverner le lave-vaisselle par un fournisseur de services agréé.

## Dépannage

Essayez d'abord les solutions suggérées ici. Pour obtenir de l'aide ou des conseils qui permettront peut-être d'éviter une intervention de dépannage, consultez la page de garantie de ce manuel visitez le site [producthelp.kitchenaid.com](http://producthelp.kitchenaid.com). Au Canada, visiter le [www.kitchenaid.ca](http://www.kitchenaid.ca).

Il est possible d'adresser ses commentaires ou questions par courrier à l'adresse ci-dessous :

Aux États-Unis :

Whirlpool Brand Home Appliances  
Customer eXperience Center  
553 Benson Road  
Benton Harbor, MI 49022-2692

Au Canada :

Whirlpool Brand Home Appliances  
Customer eXperience Centre  
200 – 6750 Century Ave.  
Mississauga, Ontario L5N 0B7

N'oubliez pas d'indiquer dans votre correspondance un numéro de téléphone où l'on peut vous joindre dans la journée.

PROBLÈME	SOLUTION
<p><b>LE LAVE-VAISSELLE NE FONCTIONNE PAS</b></p>	<p><b>REMARQUE :</b> Il est normal que le lave-vaisselle fasse des pauses répétées au cours d'un programme. Si le témoin Start/Resume (mise en marche/reprise) clignote, appuyer sur START/RESUME et fermer la porte dans les 4 secondes qui suivent.</p> <p>Vérifier que la porte est fermée et verrouillée.</p> <ul style="list-style-type: none"> <li>■ Vérifier que le fonctionnement du système de lavage à l'arrière du lave-vaisselle n'est pas entravé par de grandes casseroles.</li> <li>■ Vérifier si des articles dépassent du bas ou de l'arrière du panier. Vérifier aussi si des articles de grande taille touchent au panier supérieur ou au bras d'aspersion. Ajuster le chargement si nécessaire pour que la porte puisse se fermer et se verrouiller.</li> </ul> <p>Appuyer sur START/RESUME (mise en marche/reprise), CANCEL/DRAIN (annulation/vidange) ou ouvrir et fermer la porte avant de sélectionner un programme ou une option. Les commandes doivent être réveillées après une période d'inactivité.</p> <p>Vérifier qu'un programme a été sélectionné. Consulter la section "Descriptions des programmes et options".</p> <p>Vérifier que le lave-vaisselle est alimenté. Un disjoncteur ou un fusible peut s'être déclenché. Si des témoins lumineux autres que le témoin Start/Resume (mise en marche/reprise) clignotent et que l'appareil ne fonctionne pas, demander une intervention de dépannage.</p> <p>Si l'affichage numérique indique un code "F2E2", il faudra faire appel au service.</p>
<p><b>IL RESTE DU DÉTERGENT DANS LE DISTRIBUTEUR OU UNE TABLETTE AU FOND DE LA CUVE</b></p>	<p>Vérifier que les articles comme les tôles à biscuits, les planches à découper, les grands récipients, etc. n'empêchent pas le distributeur de détergent de s'ouvrir correctement.</p> <p>Vérifier que le détergent est frais et ne contient pas de grumeau.</p> <p>S'assurer que le programme est terminé (la DEL de nettoyage terminé s'illumine). Si le programme n'est pas terminé, il faudra le faire reprendre en fermant la porte et en appuyant sur Start/Resume (mise en marche/reprise).</p>
<p><b>LE PROGRAMME DURE TROP LONGTEMPS</b></p>	<p><b>REMARQUES :</b></p> <ul style="list-style-type: none"> <li>■ Pour utiliser moins d'eau et réduire la consommation d'énergie, il existe des programmes qui fonctionnent en général jusqu'à 3 heures.</li> <li>■ Un réglage du chauffage de l'eau à 120 °F (49 °C) est idéal. Le lave-vaisselle retardera davantage le programme tout en chauffant l'eau plus froide.</li> <li>■ Certaines options prolongeront le programme. Consulter la section "Descriptions des programmes et options". L'option Heat Dry (séchage avec chauffage) ou ProDry™ ajoute environ 45 minutes.</li> </ul> <p>Essayer le programme Express Wash (lavage express).</p> <p>Faire couler l'eau chaude au niveau d'un robinet proche du lave-vaisselle avant de démarrer le programme.</p>
<p><b>LE LAVE-VAISSELLE NE SÈCHE PAS</b></p>	<p><b>REMARQUE :</b> Le plastique et les articles à revêtement antiadhésif sont difficiles à sécher, car leur surface est poreuse et a tendance à recueillir les gouttelettes d'eau. Un séchage au torchon peut être nécessaire.</p> <p>L'utilisation d'un agent de rinçage avec l'option Heat Dry (séchage avec chauffage) ou ProDry™ est nécessaire pour un séchage correct.</p> <p>Un bon chargement des articles peut affecter le séchage. (Consulter les instructions spécifiques de chargement dans ce guide.)</p> <p>Les verres et les tasses à fond concave retiennent l'eau. Cette eau peut éclabousser d'autres articles lors du déchargement.</p> <ul style="list-style-type: none"> <li>■ Décharger le panier inférieur en premier.</li> <li>■ Placer ces articles sur le côté le plus incliné du panier pour obtenir de meilleurs résultats.</li> </ul>

PROBLÈME	SOLUTION
<b>PAS DE REMPLISSAGE</b>	<p>Vérifier que le robinet d'alimentation en eau du lave-vaisselle est ouvert.</p> <p>Vérifier l'absence d'obstruction du flotteur. Consulter la section "Pièces et caractéristiques".</p> <p>Vérifier l'absence de mousse dans le lave-vaisselle. En cas de présence de mousse, le lave-vaisselle peut ne pas fonctionner correctement ou ne pas se remplir d'eau. Consulter le point "Témoins lumineux clignotants" de la section "Dépannage".</p>
<b>IL RESTE DE L'EAU DANS LA CUVE/PAS DE VIDANGE</b>	<p>S'assurer que le programme est terminé (le témoin lumineux propre s'allume). Si ce n'est pas le cas, reprendre le programme en appuyant sur Start/Resume (mise en marche/reprise) et fermer la porte dans les 4 secondes qui suivent.</p> <p>Si le lave-vaisselle est relié à un broyeur de déchets, vérifier que le bouchon d'obturation a été retiré de l'orifice du broyeur.</p> <p>Vérifier l'absence de déformation sur le tuyau de vidange.</p> <p>Vérifier l'absence d'obstructions par des aliments dans le système d'évacuation ou le broyeur.</p> <p>Vérifier le fusible ou le disjoncteur du domicile.</p>
<b>EAU DURE (RÉSIDU BLANC SUR L'INTÉRIEUR DU LAVE-VAISSELLE OU SUR LA VERRERIE)</b>	<p><b>REMARQUE :</b> Des dépôts minéraux d'une eau très dure peuvent endommager le lave-vaisselle et rendre un bon nettoyage difficile. Un adoucisseur d'eau est vivement recommandé si la dureté est de 15 grains ou plus. En l'absence d'un adoucisseur d'eau, les mesures suivantes peuvent être utiles :</p> <p>Utiliser un produit de nettoyage commercial conçu pour les lave-vaisselle une fois par mois.</p> <p>Nettoyer le filtre supérieur et inférieur au moins une fois par mois. Consulter le point "Instructions de nettoyage" dans la section "Système de filtration".</p> <p>Toujours utiliser un agent de rinçage.</p> <p>Toujours utiliser du détergent frais de grande qualité.</p> <p>Utiliser un stimulant de détergent/adoucisseur d'eau conçu pour les lave-vaisselle.</p>
<b>ODEURS</b>	<p><b>REMARQUE :</b> Si l'on n'utilise pas le lave-vaisselle tous les jours, on peut exécuter un programme de rinçage avec le lave-vaisselle partiellement rempli jusqu'à ce que l'on ait une charge complète à laver.</p> <p>Effectuer un rinçage au vinaigre du lave-vaisselle en mettant 2 tasses (500 ml) de vinaigre blanc dans une tasse à mesurer en verre placée debout dans le panier inférieur. Exécuter un programme Normal après avoir désactivé l'option Heat Dry (séchage avec chauffage) ou ProDry™. Ne pas utiliser de détergent.</p> <p>Le lave-vaisselle peut ne pas se vidanger correctement. Consulter le point "Il reste de l'eau dans la cuve/pas de vidange" de la section "Dépannage".</p>
<b>BRUYANT</b>	<p>Des bruits de pompage peuvent se produire régulièrement pendant le programme alors que le lave-vaisselle se vidange.</p> <p>On peut entendre régulièrement un sifflement du robinet d'eau; ceci est normal.</p> <p>On peut entendre un bruit d'enclenchement lorsque le distributeur de détergent s'ouvre pendant le programme et lorsque la porte est ouverte à la fin du programme; ceci est normal.</p> <p>Une installation incorrecte affectera les niveaux de bruit.</p> <p>Vérifier que les filtres sont bien installés.</p> <p>On peut entendre un bruit sourd si des articles dépassent des paniers et touchent les bras d'aspersion. Réajuster la vaisselle et reprendre le programme.</p>
<b>IL RESTE DES RÉSIDUS ALIMENTAIRES SUR LA VAISSELLE</b>	<p>Vérifier que le lave-vaisselle est correctement chargé. Un mauvais chargement peut réduire considérablement la performance de lavage. Consulter la section "Utilisation du lave-vaisselle".</p> <p>Inspecter le filtre pour s'assurer qu'il est bien installé. Nettoyer au besoin. Consulter le point "Instructions de nettoyage" dans la section "Système de filtration" pour plus de détails.</p> <p>Sélectionner le programme et les options appropriés au type de saletés. Le programme Tough (tenace) avec l'option Hi Temp Wash (lavage à température élevée) peut être utilisé pour les charges plus difficiles à nettoyer.</p> <p>Vérifier que la température de l'eau d'entrée est d'au moins 120 °F (49 °C).</p> <p>Utiliser la bonne quantité de détergent frais. Un supplément de détergent est nécessaire pour les charges très sales et en présence d'une eau dure.</p> <p>Éliminer les aliments sur la vaisselle en la grattant avant de la charger (ne pas préincer).</p>

<b>PROBLÈME</b>	<b>SOLUTION</b>
<b>VAISSELLE SALE/ ACCUMULATION DE MOUSSE DANS LE LAVE-VAISSELLE/ PROGRAMME NON TERMINÉ</b>	<p>Si le système de détection du lave-vaisselle détecte la présence de mousse, il est possible que le lave-vaisselle ne fonctionne pas correctement ou ne se remplisse pas d'eau.</p> <p>La production de mousse peut avoir été causée par :</p> <ul style="list-style-type: none"> <li>■ L'emploi du mauvais type de détergent, comme un produit à vaisselle pour lavage manuel, un produit de lessive ou un savon pour les mains.</li> <li>■ Le fait de ne pas avoir réinstallé le couvercle du distributeur d'agent de rinçage après l'avoir rempli d'agent de rinçage (qu'il s'agisse d'un premier remplissage ou de remplissages subséquents).</li> <li>■ L'utilisation d'une quantité excessive de détergent pour lave-vaisselle.</li> <li>■ Rinçage inadéquat du détergent se trouvant sur la vaisselle lavée à la main avant de la charger dans le lave-vaisselle.</li> </ul> <p>Appeler pour demander une intervention de dépannage.</p> <p>Si aucune quantité d'eau n'est entrée dans la machine à aucun moment pendant un programme de lavage avec chaleur, le programme s'arrête et le témoin Clean (propre) ne s'illumine pas. Consulter le point "Pas de remplissage" de la section "Dépannage".</p>
<b>PAS D'ASSAINISSEMENT</b>	<p>Si le témoin lumineux d'assainissement clignote, la charge n'est PAS assainie. Le programme a été interrompu lors du rinçage final ou le réglage du dispositif de chauffage de l'eau est trop bas. Régler le dispositif de chauffage de l'eau à 120 °F (49 °C).</p>
<b>VAISSELLE ENDOMMAGÉE</b>	<p>Un chargement incorrect peut écailler ou endommager la vaisselle. (Consulter les instructions spécifiques de chargement dans ce guide.)</p>
<b>TÉMOINS LUMINEUX CLIGNOTANTS</b>	<p>Si le programme est suspendu ou s'il est interrompu par l'ouverture de la porte, les témoins clignotent. Si le témoin lumineux Start/Resume (mise en marche/reprise) clignote, appuyer sur START/RESUME et fermer la porte dans les 4 secondes qui suivent.</p> <p>Consulter le point "Mettre en marche ou redémarrer un programme" de la section "Utilisation du lave-vaisselle".</p> <p>Si le témoin lumineux Clean (propre) ou tout autre témoin clignote et que le lave-vaisselle ne fonctionne pas, faire un appel de service.</p>
<b>VAISSELLE PRÉSENTANT DES TRACES OU DES TACHES (ET SOLUTION POUR L'EAU DURE)</b>	<p>Ajouter de l'agent de rinçage liquide ou en modifier la quantité utilisée pour obtenir un bon résultat de séchage et réduire les traces. Consulter la section "Agent de rinçage".</p> <p>Utiliser la bonne quantité de détergent.</p> <p>Vérifier que les traces ne sont pas permanentes en trempant l'article dans du vinaigre blanc pendant 5 minutes. Si les traces disparaissent, c'est qu'elles sont causées par l'eau dure. Modifier la quantité de détergent et d'agent de rinçage. Consulter le point "Eau dure (résidu blanc sur l'intérieur du lave-vaisselle ou sur la verrerie)" de la section "Dépannage". Si les traces ne disparaissent pas, elles sont causées par des attaques (voir ci-dessous).</p> <p>Vérifier que la température d'eau d'entrée est réglée à 120 °F (49 °C).</p> <p>Essayer d'utiliser les options Hi Temp Wash (lavage à température élevée) et Sani Rinse (rinçage avec assainissement).</p> <p>Pour éliminer les taches, effectuer un rinçage au vinaigre dans le lave-vaisselle.</p> <ul style="list-style-type: none"> <li>■ Laver et rincer la vaisselle affectée et la charger dans le lave-vaisselle. Enlever tous les couverts et les articles métalliques. Verser 2 tasses (500 mL) de vinaigre blanc dans une tasse en verre et placer la tasse dans le panier inférieur. Exécuter un programme normal après avoir désactivé l'option Heat Dry (séchage avec chauffage). Aucun détergent n'est nécessaire.</li> </ul>
<b>ATTAQUES (TRACES PERMANENTES)</b>	<p>Il s'agit d'une érosion de la surface des articles en verre, elle peut être causée par une combinaison : d'eau trop chaude, d'utilisation en trop grande quantité de détergent dans de l'eau douce ou d'un pré-lavage. Le détergent a besoin de saletés d'aliments pour agir. En cas d'attaque, l'article en verre est définitivement abîmé. Pour éviter d'autres attaques, régler la quantité de détergent selon la dureté de l'eau, arrêter le pré-lavage et utiliser des options de chauffage de l'eau uniquement lorsque la température de l'eau entrante est inférieure à 120 °F (49 °C).</p>
<b>FUITES D'EAU</b>	<p>Vérifier que le lave-vaisselle a été correctement installé et qu'il est d'aplomb.</p> <p>La mousse peut faire déborder le lave-vaisselle. Mesurer précisément la quantité de détergent et utiliser uniquement des détergents conçus pour lave-vaisselle. Une eau douce demande moins de détergent. Essayer une autre marque de détergent si l'excès de mousse persiste.</p> <p>Pour éviter les fuites d'agent de rinçage du distributeur, vérifier que le couvercle est bien fixé et éviter de trop le remplir.</p>
<b>LA CUVE EST DÉCOLORÉE</b>	<p>Une teneur en fer importante dans l'eau peut décolorer la cuve.</p> <p>Les aliments à base de tomate peuvent décolorer la cuve ou la vaisselle. Enlever les grandes quantités d'aliments à base de tomate de la vaisselle avant le chargement.</p> <p>Un produit à base d'agrumes peut être utilisé pour le nettoyage.</p>

# GARANTIE LIMITÉE DES LAVE-VAISSELLE KITCHENAID®

ATTACHEZ ICI VOTRE REÇU DE VENTE. UNE PREUVE D'ACHAT EST OBLIGATOIRE POUR OBTENIR L'APPLICATION DE LA GARANTIE.

Lorsque vous appelez le centre d'expérience de la clientèle, veuillez garder à disposition les renseignements suivants :

- Nom, adresse et numéro de téléphone
- Numéros de modèle et de série
- Une description claire et détaillée du problème rencontré
- Une preuve d'achat incluant le nom et l'adresse du marchand ou du détaillant

## SI VOUS AVEZ BESOIN DE SERVICE :

1. Avant de nous contacter pour obtenir un dépannage, veuillez déterminer si des réparations sont nécessaires pour votre produit. Certains problèmes peuvent être résolus sans intervention de dépannage. Prenez quelques minutes pour parcourir la section Dépannage du guide d'utilisation et d'entretien ou rendez-vous sur le site [kitchenaid.ca](http://kitchenaid.ca).
2. Tout service sous garantie doit être effectué exclusivement par nos fournisseurs de dépannage autorisés KitchenAid. Aux É.-U. et au Canada, dirigez toutes vos demandes de service sous garantie au :

**Centre d'expérience de la clientèle KitchenAid**

**Aux É.-U., composez le 1 800 422-1230. Au Canada, composez le 1 800 807-6777.**

Si vous résidez à l'extérieur du Canada et des 50 États des États-Unis, contactez votre marchand KitchenAid autorisé pour déterminer si une autre garantie s'applique.

## GARANTIE LIMITÉE À VIE

### CE QUI EST COUVERT

#### GARANTIE LIMITÉE DURANT LA PREMIÈRE ANNÉE (PIÈCES ET MAIN-D'ŒUVRE)

Pendant un an à compter de la date d'achat, lorsque ce gros appareil ménager est installé, utilisé et entretenu conformément aux instructions jointes au produit ou fournies avec, la marque KitchenAid de Whirlpool Corporation ou Whirlpool Canada, LP (ci-après désignées "KitchenAid"), à sa seule discrétion, remplacera l'appareil ou paiera pour les pièces de rechange spécifiées par l'usine et pour la main-d'œuvre pour corriger les vices de matériaux ou de fabrication qui existaient déjà lorsque ce gros appareil ménager a été acheté. S'il est remplacé, l'appareil sera couvert pour la période restant à couvrir de la garantie limitée du produit d'origine.

#### GARANTIE LIMITÉE DE LA DEUXIÈME À LA CINQUIÈME ANNÉE (CERTAINS COMPOSANTS UNIQUEMENT - MAIN-D'ŒUVRE NON COMPRISE)

De la deuxième à la cinquième année inclusivement à compter de la date d'achat initiale, lorsque ce gros appareil ménager est installé, utilisé et entretenu conformément aux instructions jointes au produit ou fournies avec, KitchenAid, paiera pour les pièces de rechange spécifiées par l'usine concernant les composants suivants pour corriger les défauts non esthétiques de matériau ou de fabrication des dites pièces qui empêchent le gros appareil de fonctionner et qui étaient déjà présentes lorsque ce gros appareil ménager a été acheté. La présente garantie est une garantie limitée de 5 ans sur les pièces énumérées ci-dessous et elle ne comprend pas la main-d'œuvre de réparation.

- Paniers à vaisselle en nylon
- Commandes électroniques

#### GARANTIE LIMITÉE À VIE (CUVE EN ACIER INOXYDABLE ET PAROI INTERNE DE LA PORTE UNIQUEMENT)

Pendant toute la durée de vie de l'appareil à compter de sa date d'achat initial, lorsque ce gros appareil ménager est utilisé et entretenu conformément aux instructions jointes à ou fournies avec le produit, KitchenAid paiera pour les pièces de rechange spécifiées par l'usine pour corriger les défauts non esthétiques de matériaux ou de fabrication qui existaient déjà lorsque ce gros appareil ménager a été acheté pour les pièces suivantes :

- Cuve en acier inoxydable
- Paroi interne de la porte

LE SEUL ET EXCLUSIF RECOURS DU CLIENT DANS LE CADRE DE LA PRÉSENTE GARANTIE LIMITÉE CONSISTE EN LA RÉPARATION PRÉVUE PAR LA PRÉSENTE. Le service doit être fourni par une compagnie de service désignée par KitchenAid. Cette garantie limitée est valide uniquement aux États-Unis ou au Canada et s'applique exclusivement lorsque le gros appareil ménager est utilisé dans le pays où il a été acheté. La présente garantie limitée est valable à compter de la date d'achat initial par le consommateur. Une preuve de la date d'achat initial est exigée pour obtenir un dépannage dans le cadre de la présente garantie limitée.

### CE QUI N'EST PAS COUVERTE

1. Usage commercial, non résidentiel ou par plusieurs familles, ou non-respect des instructions de l'utilisateur, de l'opérateur ou d'installation.
2. Visite d'instruction à domicile pour montrer à l'utilisateur comment utiliser l'appareil.
3. Visites de service pour rectifier une installation ou un entretien fautifs du produit, une installation non conforme aux codes d'électricité ou de plomberie ou la rectification de l'installation électrique ou de la plomberie du domicile (ex : câblage électrique, fusibles ou tuyaux d'arrivée d'eau du domicile).
4. Pièces consommables (ex : ampoules, batteries, filtres à air ou à eau).
5. Défauts ou dommages résultant de l'utilisation de pièces ou d'accessoires qui ne sont pas d'origine KitchenAid.
6. Dommages causés par : accident, mauvaise utilisation, abus, incendie, inondations, catastrophe naturelle ou utilisation de produits non approuvés par KitchenAid.
7. Réparations aux pièces ou systèmes dans le but de rectifier un dommage ou des défauts résultant d'une réparation, altération ou modification non autorisée faite à l'appareil.
8. Défauts d'apparence, notamment les éraflures, traces de choc, fissures ou tout autre dommage subi par le fini de l'appareil ménager, à moins que ces dommages ne résultent de vices de matériaux ou de fabrication et ne soient signalés à KitchenAid dans les 30 jours suivant la date d'achat.
9. Décoloration, rouille ou oxydation des surfaces résultant d'environnements caustiques ou corrosifs incluant des concentrations élevées de sel, un haut degré d'humidité ou une exposition à des produits chimiques (exemples non exhaustifs).
10. Enlèvement ou livraison. Ce produit est conçu pour être réparé à l'intérieur du domicile.
11. Frais de déplacement et de transport pour le dépannage/ la réparation dans une région éloignée où une compagnie de service KitchenAid autorisée n'est pas disponible.
12. Retrait ou réinstallation d'appareils inaccessibles ou de dispositifs préinstallés (ex : garnitures, panneaux décoratifs, plancher, meubles, îlots de cuisine, plans de travail, panneaux de gypse) qui entravent le dépannage, le retrait ou le remplacement du produit.
13. Service et pièces pour des appareils dont les numéros de série et de modèle originaux ont été enlevés, modifiés ou ne peuvent pas être facilement identifiés.

**Le coût d'une réparation ou d'un remplacement dans le cadre de ces circonstances exclues est à la charge du client.**

---

**CLAUSE D'EXONÉRATION DE RESPONSABILITÉ AU TITRE DES GARANTIES IMPLICITES**

LES GARANTIES IMPLICITES, Y COMPRIS LES GARANTIES APPLICABLES DE QUALITÉ MARCHANDE OU D'APTITUDE À UN USAGE PARTICULIER, SONT LIMITÉES À CINQ ANS OU À LA PLUS COURTE PÉRIODE AUTORISÉE PAR LA LOI. Certains États et certaines provinces ne permettent pas de limitation sur la durée des garanties implicites de qualité marchande ou d'aptitude à un usage particulier, de sorte que la limitation ci-dessus peut ne pas être applicable dans votre cas. Cette garantie vous confère des droits juridiques spécifiques et vous pouvez également jouir d'autres droits qui peuvent varier d'une juridiction à l'autre.

---

**EXONÉRATION DE RESPONSABILITÉ DANS LES DOMAINES NON COUVERTS PAR LA GARANTIE**

KitchenAid décline toute responsabilité au titre de la qualité, de la durabilité ou en cas de dépannage ou de réparation nécessaire sur ce gros appareil ménager autre que les responsabilités énoncées dans la présente garantie. Si vous souhaitez une garantie plus étendue ou plus complète que la garantie limitée fournie avec ce gros appareil ménager, adressez-vous à KitchenAid ou à votre détaillant pour obtenir les modalités d'achat d'une garantie étendue.

---

**LIMITATION DES RECOURS; EXCLUSION DES DOMMAGES FORTUITS OU INDIRECTS**

LE SEUL ET EXCLUSIF RECOURS DU CLIENT DANS LE CADRE DE LA PRÉSENTE GARANTIE LIMITÉE CONSISTE EN LA RÉPARATION PRÉVUE PAR LA PRÉSENTE. KITCHENAID N'ASSUME AUCUNE RESPONSABILITÉ POUR LES DOMMAGES FORTUITS OU INDIRECTS. Certains États et certaines provinces ne permettent pas l'exclusion ou la limitation des dommages fortuits ou indirects de sorte que ces limitations et exclusions peuvent ne pas être applicables dans votre cas. Cette garantie vous confère des droits juridiques spécifiques et vous pouvez également jouir d'autres droits qui peuvent varier d'une juridiction à l'autre.

---

03/17