

MFL39760261

此图纸为LGEPN 的资产，非法流通时根据相关法律与公司有关规定追究责任

记号	REVISION	DESCRRPTION	示方号码	年月日	姓名	承认
△	27inch Rocky 3 best	说明书新开发	LFGE800058	2014. 08. 16	常颖慧	黄圣起
△						
△						
△						
△						
△						
△						
△						
△						

作业表

作业	甲 BRAND	乙 MODEL	丙 P/N	印刷度数		a	b	适用 BUYER	标题	备注
				表纸	内纸					
Q	LG Life's Good	T1743ADFSP5.ASSEECI T1743ADFSP.ABWEECI		2	1	210	145	Canada		English/ French

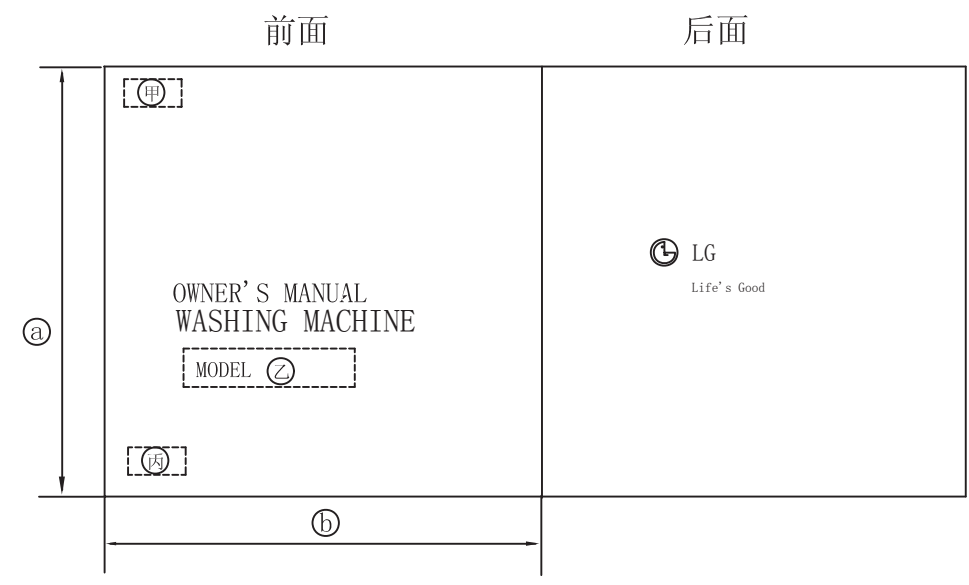

备注

1. 材质 封面：70g双胶纸；内芯：70g双胶纸
2. 印刷工作：
 - 1) LG BRAND : *表纸-1: LG RED PANTONE #207
 - *表纸-2: LG GRAY PANTONE #430
 - *内纸-1图: BLACK

3. 文字的大小及形状依据规定的FLIM
4. 数字的大小依据一般规格
5. 批量生产前取得设计限度
6. 本部品不应含有禁止物质，详细内容满足LGEPN-Z-1023

设计室确认	三角法	单位	mm	尺寸	N/S	三 一 一 一	OWNER'S MANUAL
	设计	检讨	审图	承认			
	常颖慧	王莹莹	王裕庆	黄圣起		图 号	MFL39760261
	LGEPN		相关图号				
	LG Electronics Inc.						



ENGLISH

FRANÇAIS

OWNER'S MANUAL WASHING MACHINE

Before beginning installation, read these instructions carefully. This will simplify installation and ensure that the washer is installed correctly and safely. Leave these instructions near the washer after installation for future reference.

WT5680H*A



MFL39760261
ver.081414.00

www.lg.com

TABLE OF CONTENTS

3 IMPORTANT SAFETY INSTRUCTIONS

- 3 Basic Safety Precautions
- 4 Grounding Requirements
- 5 Safety Instructions For Installation
- 6 Safety Instructions For Use, Care, Cleaning And Disposal

7 FEATURES AND BENEFITS

- 7 Key Parts and Components
- 7 Included Accessories

8 INSTALLATION INSTRUCTIONS

- 8 Choose the Proper Location
- 8 Power Outlet
- 8 Flooring
- 9 Unpacking and Removing Shipping Material
- 10 Connecting the Water Lines
- 11 Connecting the Drain Hose
- 12 Leveling the Washer
- 13 Connect to The Power Supply
- 14 Sorting Wash Loads
- 15 About the Dispensers
- 15 Detergent and Dispenser Use

17 HOW TO USE

- 17 Control Panel Features
- 18 Time and Status Display
- 19 Operating the Washer
- 20 Cycle Guide
- 22 Main Cycle
- 23 Cycle Modifier Buttons
- 24 Special Use Features
- 25 Option Buttons
 - 25 Steam
 - 25 Cold Wash™
 - 25 Delay Wash
 - 25 Custom Program(PGM)
 - 25 Turbo Wash™
 - 26 Fabric Softener
 - 26 Extra Rinse
 - 26 Water Plus
 - 26 Signal Off-Low-High
 - 26 Child Lock
 - 26 Add Garments

27 CARE AND CLEANING

- 27 Regular Cleaning
 - 27 Cleaning the Exterior
 - 27 Care and Cleaning of the Interior
 - 27 Tub Clean Cycle
 - 27 Removing Mineral Buildup
 - 27 Leave the Lid Open
- 28 Maintenance
- 29 Cleaning the Washer

30 SPECIFICATIONS

30 SMART DIAGNOSIS™ SYSTEM

31 TROUBLESHOOTING

- 31 Normal Sounds You May Hear
- 31 Before Calling for Service
- 35 Error Codes

37 WARRANTY

IMPORTANT SAFETY INSTRUCTIONS

SAFETY MESSAGES

For your safety, the information in this manual must be followed to minimize the risk of fire or explosion, electric shock, or to prevent property damage, injury to persons, or death. Your safety and the safety of others is very important. There are many important safety messages in this manual and on your appliance. Always read and obey all safety messages.



This is the safety alert symbol. This symbol alerts you to potential hazards that can result in property damage and/or serious bodily harm or death.

All safety messages will follow the safety alert symbol and either the word DANGER, WARNING or CAUTION. These words mean:

⚠ DANGER You will be killed or seriously injured if you don't immediately follow instructions.

⚠ WARNING You can be killed or seriously injured if you don't follow instructions.

⚠ CAUTION You may be slightly injured or cause damage to the product if you do not follow instructions.

All safety messages will tell you what the potential hazard is, tell you how to reduce the chance of injury, and tell you what can happen if the instructions are not followed.

BASIC SAFETY PRECAUTIONS

⚠ WARNING

To reduce the risk of fire, electric shock, or injury to persons when using this appliance, follow basic precautions, including the following.

- Use this appliance only for its intended purpose as described in this owner's Manual.
- **Before use, the washer must be properly installed as described in this manual.**
- **Do not wash articles that have been previously cleaned in, washed in, soaked in, or spotted with gasoline, dry cleaning solvents, or other flammable or explosive substances, as they give off vapors that could ignite or explode.**
- **Do not add gasoline, dry cleaning solvents, or other flammable or explosive substances to the wash water.** These substances give off vapors that could ignite or explode.
- Under certain conditions, hydrogen gas may be produced in a hot water system that has not been used for 2 weeks or more. **HYDROGEN GAS IS EXPLOSIVE. If the hot water system has not been used for such a period, before using the washer, turn on all hot water faucets and let the water flow from each for several minutes.** This will release any accumulated hydrogen gas. As the gas is flammable, **do not smoke or use an open flame during this time.**
- **Do not allow children to play on or in the washer. Close supervision of children is necessary when the washer is used near children.**
- **Before the washer is removed from service or discarded, remove the lid to prevent children from climbing inside.**
- **Do not install or store the washer where it will be exposed to the weather or freezing temperatures.**
- **Do not tamper with controls.**
- Keep the area underneath and around your appliances free of combustible materials (lint, paper, rags, etc.), gasoline, chemicals and other flammable vapors and liquids.
- Service must be performed by a qualified service technician. **Do not disassemble the washer.**
- See Installation Instructions for grounding requirements.
- **WARNING:** This product contains chemicals known to the State of California to cause cancer and birth defects or other reproductive harm. **Wash hands after handling.**

- **ALWAYS follow the fabric care instructions supplied by the garment manufacturer.**
- **Do not place items exposed to cooking oil in your washer.** Items contaminated with cooking oils may contribute to a chemical reaction that could cause a load to catch fire.
- **Use fabric softeners or products to eliminate static only as recommended by the manufacturer.**
- This washer is not designed for maritime use or for mobile installations such as in RVs, aircraft, etc.
- **Turn off the water faucets and unplug the washer if the machine is to be left for an extended period of time, such as during vacations.**
- **Do not use to dry articles containing foam rubber or similarly textured rubber-like materials.**
- Packaging material can be dangerous for children. There is a risk of suffocation! Keep all packaging from children.
- **Always check the inside of the washer for foreign objects before loading laundry. Keep the lid closed when not in use.**
- **Do not reach into the appliance if the tub or agitator is moving.**

READ ALL INSTRUCTIONS BEFORE USE

WARNING

For your safety, the information in this manual must be followed to minimize the risk of fire or explosion, electric shock, or to prevent property damage, injury to persons, or death.

GROUNDING REQUIREMENTS

This appliance must be grounded. In the event of malfunction or breakdown, grounding will reduce the risk of electric shock by providing a path of least resistance for electric current. This appliance is equipped with a cord having an equipment-grounding conductor and grounding plug. The plug must be plugged into an appropriate outlet that is properly installed and grounded in accordance with all local codes and ordinances.

WARNING

Improper connection of the equipment-grounding conductor can result in risk of electric shock. Check with a qualified electrician or servicer if you are in doubt as to whether the appliance is properly grounded. Do not modify the plug provided with the appliance. If it does not fit the outlet, have a proper outlet installed by a qualified electrician. Failure to follow these warnings can cause serious injury, fire, electric shock, or death.

⚠️ WARNING

For your safety, the information in this manual must be followed to minimize the risk of fire or explosion, electric shock, or to prevent property damage, injury to persons, or death.

SAFETY INSTRUCTIONS FOR INSTALLATION

⚠️ WARNING

To reduce the risk of fire, electric shock or injury to persons when using this appliance, follow basic precautions, including the following:

- **Refer to INSTALLATION INSTRUCTIONS for detailed grounding procedures.** Installation instructions are packed with the washer for installer's reference. If the washer is moved to a new location, have it checked and reinstalled by a qualified service technician. Failure to follow this warning can cause serious injury, fire, electric shock, or death.
- **Do not, under any circumstances, cut or remove the third (ground) prong from the power cord.** Failure to follow this warning can cause serious injury, fire, electric shock, or death.
- **For personal safety, this appliance must be properly grounded.** Failure to follow this warning can cause serious injury, fire, electric shock, or death.
- **The power cord of this appliance is equipped with a 3-prong (grounding) plug which mates with a standard 3-prong (grounding) wall outlet** to minimize the possibility of electric shock from this appliance.
- **This washer must be plugged into a 120 VAC, 60 Hz grounded outlet.** Failure to follow this warning can cause serious injury, fire, electric shock, or death.
- **Have the wall outlet and circuit checked by a qualified electrician to make sure the outlet is properly grounded.** Failure to follow this warning can cause serious injury, fire, electric shock, or death.
- **Where a standard 2-prong wall outlet is encountered, it is your personal responsibility and obligation to have it replaced with a properly grounded 3-prong wall outlet.** Failure to follow this warning can cause serious injury, fire, electric shock, or death.
- **Do not install on carpet. Install washer on a solid floor.** Failure to follow this warning can cause serious leak damage.
- **Do not remove ground prong. Do not use an adapter or extension cord. Plug into a grounded 3-prong outlet.** Failure to follow these warnings can cause serious injury, fire, electric shock, or death.
- **The washer should always be plugged into its own individual electrical outlet which has a voltage rating that matches the rating plate.** This provides the best performance and also prevents overloading house wiring circuits which could cause a fire hazard from overheated wires.
- **Never unplug your washer by pulling on the power cord.** Always grip plug firmly and pull straight out from the outlet. Failure to follow this warning can cause serious injury, fire, electric shock, or death.
- **Repair or immediately replace all power cords that have become frayed or otherwise damaged. Do not use a cord that shows cracks or abrasion damage along its length or at either end.** Failure to follow this warning can cause serious injury, fire, electric shock, or death.
- **When installing or moving the washer, be careful not to pinch, crush, or damage the power cord.** Failure to follow this warning can cause serious injury, fire, electric shock, or death.
- **The washer must be installed and electrically grounded by a qualified service person in accordance with local codes** to prevent shock hazard and assure stability during operation.
- **The washer is heavy. Two or more people may be needed to install and move the appliance.** Failure to do so can result in back or other injury.
- **Store and install the washer where it will not be exposed to temperatures below freezing or exposed to outdoor weather conditions.** Failure to follow this warning can cause serious leak damage.
- **Do not install the washer in humid spaces to reduce the risk of electric shock.** Failure to follow this warning can cause serious injury, fire, electric shock, or death.
- **To reduce the risk of injury to persons, adhere to all industry recommended safety procedures including the use of long sleeved gloves and safety glasses.** Failure to follow all of the safety warnings in this manual could result in property damage, injury to persons or death.
- Never attempt to operate this appliance if it is damaged, malfunctioning, partially disassembled, or has missing or broken parts, including a damaged cord or plug.
- To minimize the possibility of electric shock, unplug this appliance from the power supply or disconnect the washer at the household distribution panel by removing the fuse or switching off the circuit breaker before attempting any maintenance or cleaning.

⚠️ WARNING

For your safety, the information in this manual must be followed to minimize the risk of fire or explosion, electric shock, or to prevent property damage, injury to persons, or death.

SAFETY INSTRUCTIONS FOR USE, CARE, CLEANING AND DISPOSAL**⚠️ WARNING**

To reduce the risk of fire, electric shock or injury to persons when using this appliance, follow basic precautions, including the following:

- **Unplug the washer before cleaning** to avoid the risk of electric shock.
- **Never use harsh chemicals, abrasive cleaners, or solvents to clean the washer.** They will damage the finish.
- **Do not put oily or greasy rags or clothing on top of the washer.** These substances give off vapors that could ignite the materials.
- **Do not wash items that are soiled with vegetable or cooking oil.** These items may contain some oil after laundering. Due to the remaining oil, the fabric may smoke or catch fire by itself.
- **Disconnect this appliance from the power supply before attempting any user maintenance. Turning the controls to the OFF position does not disconnect this appliance from the power supply.** Failure to follow this warning can cause serious injury, fire, electric shock, or death.
- **Do not combine laundry products for use in one load unless specified on the label.**
- **Do not mix chlorine bleach with ammonia or acids such as vinegar. Follow package directions when using laundry products.** Incorrect usage can produce poisonous gas, resulting in serious injury or death.
- **Do not reach into the washer while parts are moving. Before loading, unloading, or adding items, press the START/PAUSE button and allow the drum to coast to a complete stop before reaching inside.** Failure to follow this warning can cause serious injury, fire, electric shock, or death.
- **Do not allow children to play on or in the washer. Close supervision of children is necessary when the washer is used near children. As children grow, teach them the proper, safe use of all appliances.** Failure to comply with these warnings could result in serious injury to persons or death.
- **Destroy the carton, plastic bag, and other packing materials after the washer is unpacked. Children might use them for play. Cartons covered with rugs, bedspreads, or plastic sheets can become airtight chambers.** Failure to comply with these warnings could result in serious injury to persons or death.
- **Keep laundry products out of children's reach. To prevent injury to persons, observe all warnings on product labels.** Failure to comply with these warnings could result in serious injury to persons or death.
- **Remove the lid to the washing compartment to avoid the danger of children or small animals getting trapped inside before your washer is removed from service or discarded.** Failure to do so can result in serious injury to persons or death.
- **Keep hands and foreign objects clear of the lid and latch area when closing the lid. Failure to keep hands clear can result in personal injury.**

SAVE THESE INSTRUCTIONS

FEATURES AND BENEFITS

KEY PARTS AND COMPONENTS

A INVERTER DIRECT DRIVE MOTOR

The inverter motor, which is directly connected to the tub, produces little noise and vibration and offers great durability and long lifespan.

B ULTRA CAPACITY & NEVERUST™ STAINLESS STEEL TUB

The efficient design provides you with ultra large capacity but without making the cabinet larger or the drum any deeper for easy installation and use.

C TURBO WASH™

Turbo Wash™ reduces wash time without compromising performance. The precise drum movements and powerful water jets allow for faster soaking, while the Smart Rinse™ Jet Spray allows for quicker rinsing, saving you up to 20 minutes per load without sacrificing washing performance.

D ALLERGIENE™

This powerful, high-temperature steam cycle is designed to reduce up to 95 percent of common household allergens such as dust mites and pet dander, and is certified by the Asthma and Allergy Foundation of America (AAFA).

E REAR TOUCH PANEL

The easy to read LED display shows cycle options, setting, cycle status and estimated time remaining. The touch buttons offer more convenience and a premium design aesthetic.

F SLAM PROOF™ LID

The Slam Proof™ lid is a safety device that closes the lid slowly. The Slam Proof™ hinges allow the lid to close gently and quietly, helping prevent injuries.

G SMART DIAGNOSIS™

If you ever experience an issue with your LG washer, you don't have to worry. The SmartDiagnosis™ feature helps the service center diagnose problems over the phone, or with a simple app on your smart phone, helping you minimize costly, inconvenient service calls.

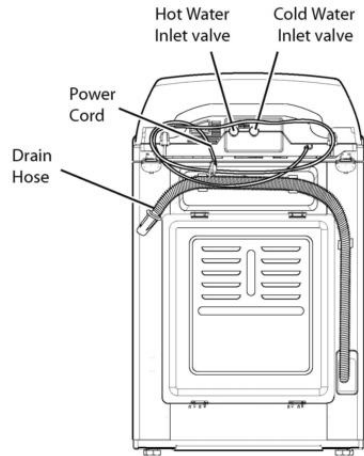
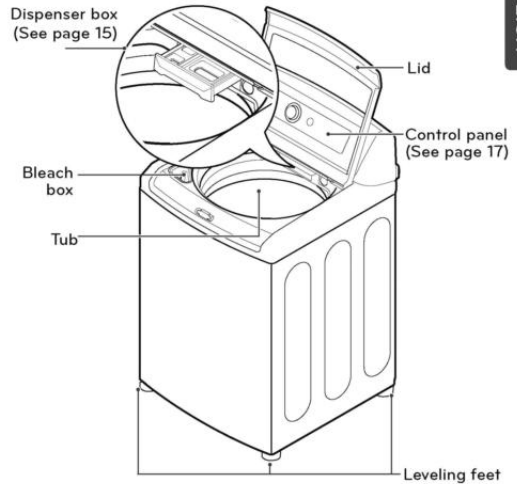

INCLUDED ACCESSORIES

- Tie Strap (for securing drain hose)



NOTE: Contact LG Customer Service at 1-800-243-0000 (1-888-542-2623 in Canada) if any accessories are missing or to purchase accessories.

INSTALLATION INSTRUCTIONS

CHOOSE THE PROPER LOCATION

⚠ WARNING

- The washer is heavy. Two or more people are required when moving and unpacking the washer. Failure to do so may result in damage to property or serious bodily harm.
- Store and install the washer where it will not be exposed to temperatures below freezing or exposed to outdoor weather conditions. Failure to follow this warning can cause serious injury, fire, electric shock, or death.
- Properly ground washer to conform with all electric governing codes and ordinances. Failure to follow this warning can cause serious injury, fire, electric shock, or death.
- To reduce the risk of electric shock, do not install the washer in humid spaces. Failure to follow this warning can cause serious injury, fire, electric shock, or death.
- To ensure proper air flow, do not block the large opening on the bottom of the washer with carpeting or other materials.
- Do not remove ground prong. Do not use an adapter or extension cord. Plug into a grounded 3-prong outlet. Failure to follow this warning can cause serious injury, fire, electric shock, or death.

POWER OUTLET

- The power outlet must be within 60 in. (1.5 m) of either side of the washer.
- The appliance and outlet must be positioned so that the plug is easily accessible.
- Do not overload the outlet with more than one appliance.
- The outlet must be grounded in accordance with current wiring electric codes and regulations.
- Time-delay fuse or circuit breaker is recommended.

NOTE: It is the personal responsibility and obligation of the product owner to have a proper outlet installed by a qualified service technician.

FLOORING

- To minimize noise and vibration, the washer **MUST** be installed on a solidly constructed floor.
- Allowable slope under the entire washer is a maximum 1 in. difference from side to side or from front to back.
- Installing on carpeting and soft tile surfaces is not recommended.
- Never install the washer on a platform or weakly supported structure.

NOTE: The washer must be installed on firm flooring to minimize vibration during the spin cycle. Concrete flooring is best, but a wood floor is sufficient, provided it is built to FHA standards. The washer should not be installed on rugs or exposed to weather.

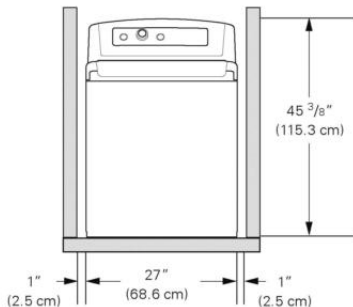

To ensure sufficient clearance for water lines and airflow, allow minimum clearances of at least 1 in. (2.5 cm) at the sides and 4 in. (10 cm) behind the unit. Be sure to allow for wall, door, or floor moldings that may increase the required clearances.

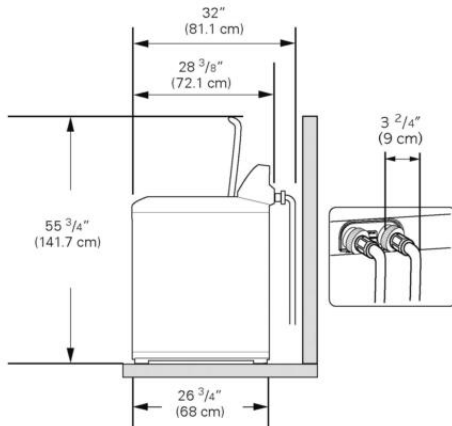

Minimum vertical space from floor to overhead shelves, cabinets, ceilings, etc., is 56 in.

UNPACKING AND REMOVING SHIPPING MATERIAL

1. After removing the carton and shipping material, lift the washer off the foam base. Make sure the plastic tub support comes off with the base and is not stuck to the bottom of the washer.

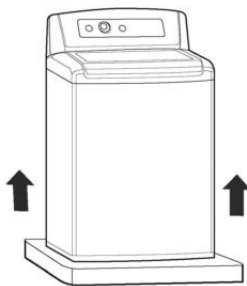

If you must lay the washer down to remove the base packaging materials, always protect the side of the washer and lay it carefully on its side. DO NOT lay the washer on its front or back.

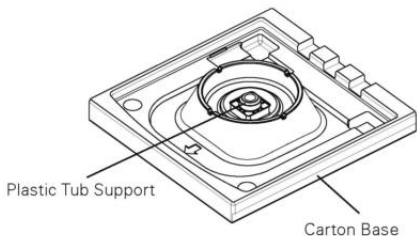

2. Save the foam block (that contains the Owner's Manual, parts and laundry product samples) for future use. If the washer must be moved in the future, this will help prevent damage to the washer during transportation.

NOTE: To prevent damage, do not remove the foam block until the washer is at the final location.

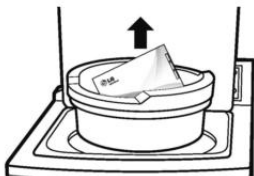

3. Carefully remove the two foam pads which cover the top sides of the tub guide, making sure not to leave behind any pieces of the foam.

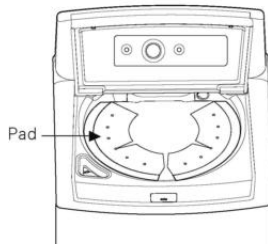

4. Unfasten the power cord from the back of the washer.

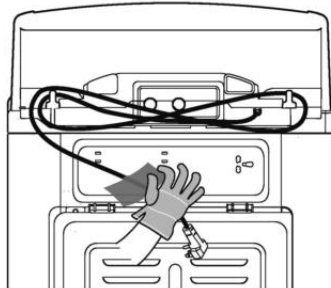

TOOLS YOU WILL NEED

- Adjustable Pliers

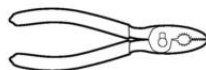

- Carpenter's Level



CONNECTING THE WATER LINES

- LG recommends the use of LG hoses. Any leaking, property damage, or damage to the washing machine caused by an improper installation or by the use of Non-LG hoses is not covered under the terms of the LG warranty and is the sole responsibility of the customer and/or an installer.
- Water supply pressure must be between 14.5 psi and 116 psi (100~800 kPa). If the water supply pressure is more than 116 psi, a pressure reducing valve must be installed.
- Periodically check the hose for cracks, leaks, and wear, and replace the hose if necessary.
- Make sure that the water lines are not stretched, pinched, crushed, or kinked.
- The washer should never be installed or stored in a location subject to freezing temperatures. Damage to the water lines and internal mechanisms of the washer can result. If the washer was exposed to freezing temperatures prior to installation, allow it to stand at room temperature for several hours before use and check for leaks prior to operation.

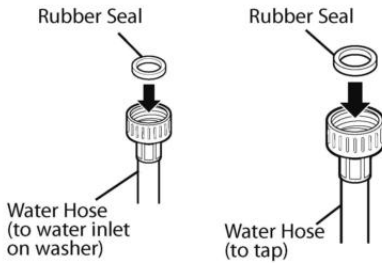

1. Inspect the threaded fitting on each hose and make sure there is a rubber seal in place in both ends.

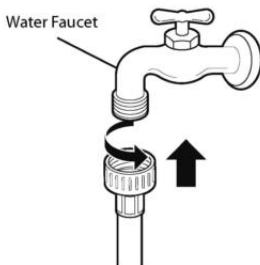

⚠ WARNING

- **Do not reuse old hoses.** Only use new hoses when you install the washing machine. Old hoses could leak or burst causing flooding and property damage.

2. Connect the water supply hoses to the HOT and COLD water faucets tightly by hand and then tighten another 2/3 turn with pliers.

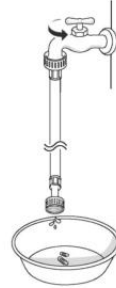

⚠ WARNING

- **Do not overtighten.** Damage to the coupling can result.

3. Always run a gallon or two of water through each inlet hose to flush dirt, scale and other debris out of the water lines. Doing so will help prevent future problems with clogged filter screens, and will also allow you to verify which hose is hot and which is cold.

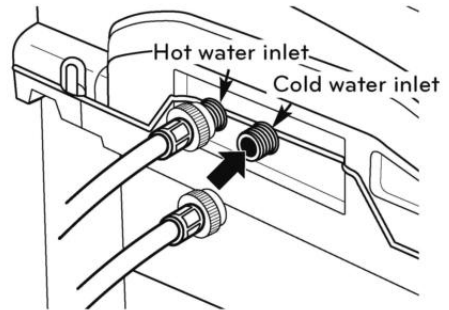

⚠ WARNING

- **Do not overtighten the hoses.** Overtightening can damage the valves resulting in leaking and property damage.

4. Attach the hot water line to the hot water inlet on the back of the washer. Attach the cold water line to the cold water inlet on the back of the washer. Tighten the fittings securely. Turn ON both faucets all the way and check for leaks at both ends of the hoses.

NOTE: Be careful not to cross-thread the hose fittings. This will damage the valve and could result in property damage from leaks.

CONNECTING THE DRAIN HOSE

- The drain hose should always be properly secured. Failure to properly secure the drain hose can result in flooding and property damage.
- The drain must be installed in accordance with any applicable local codes and regulations.
- Make sure that the drain hose is not stretched, pinched, crushed, or kinked.



OPTION 1: STANDPIPE

Bend the outlet end of the drain hose to form a U shape. Insert the end of the drain hose into the drain. If the drain is large enough for the flange on the hose to fit inside, then do not insert the flange more than 1-2 inches into the drain. Use the tie strap included with the installation materials in the foam block in the tub to secure the drain hose to the drain.

If the water valves and drain are built into the wall,

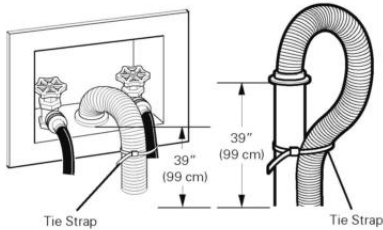

fasten the drain hose to one of the water hoses with the tie strap (ribbed side on inside).

If your drain is a standpipe, fasten the drain hose to the standpipe with the tie strap provided.

NOTE:

- Normal height of the end of the hose should be approximately 35"~47" (0.9~1.2 m) from the floor.
- Do not install the end of the drain hose higher than 96 in. (243.8 cm) above the bottom of the washer or more than 60 in. (152.4 cm) away from the washer.
- Never seal the drain hose to the drain such as with tape. If no air gap is present, water can be siphoned out of the tub resulting in poor wash/rinse performance or clothing damage.

OPTION 2: LAUNDRY TUB

Bend the end of the drain hose to the desired shape and support it on the edge of the laundry tub. Use the tie strap to secure the drain hose in place.

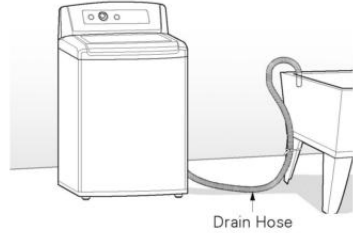

LEVELING THE WASHER

The tub of your new washer spins at very high speeds. To minimize vibration, noise, and unwanted movement, the floor must be a level, solid surface.

NOTE:

- Adjust the leveling feet only as far as necessary to level the washer. Extending the leveling feet more than necessary can cause the washer to vibrate.
- Before installing the washer, make sure that the floor is clean, dry and free of dust, dirt, water and oils so the washer feet cannot slide easily. Leveling feet that move or slide on the floor can contribute to excessive vibration and noise due to poor contact with the floor.

All four leveling feet must rest solidly on the floor. Attempt to rock the washer from corner to corner to make sure that all four leveling feet are in firm contact with the floor.

1. Position the washer in its final location, taking special care not to pinch, strain, or crush the water and drain lines. Place a level across the top of the washer.

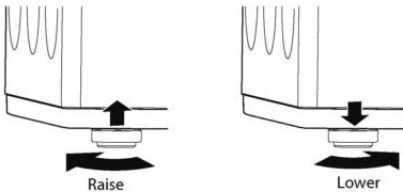

2. Adjust the leveling feet. Turn clockwise to raise the washer or counterclockwise to lower it.

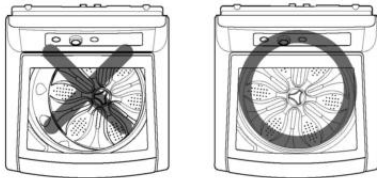

3. To make sure that the washer is properly level, open the lid and look from above to see if the tub is centered. If the tub is NOT centered (as shown in the drawing with the X through it), readjust the front feet. If you have a level, check your washer with the level.

- To check if the washer is level from side to side, place a level on the back edge of the lid.
- To check if the washer is level front to back, place a level at the side of the washer on the edge where

the cabinet side meets the top cover. Do not place the level on the top of the lid. Using these surfaces will result in the washer being unlevel.

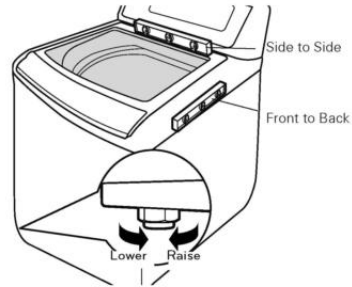

⚠ WARNING

- Using the washing machine without leveling, it may result in malfunction caused by the production of excess vibration and noise.
- **Use the leveling feet only when you level the washing machine.** If you raise the leveling feet unnecessarily, it may cause abnormal vibration of the washing machine.

CONNECT TO THE POWER SUPPLY

Washer should be plugged into a 120-VAC, 60-Hz grounded 3-prong outlet. Plug in the washer. Improper connection of the equipment-grounding conductor can result in risk of electric shock. Check with a qualified electrician or service technician if you are in doubt as to whether the appliance is properly grounded. Do not modify the plug provided with the appliance. If it does not fit the outlet, have a proper outlet installed by a qualified electrician. Failure to follow these warnings can cause serious injury, fire, electrical shock, or death.

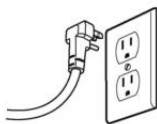

⚠ WARNING

- **The power outlet must be within 60 inches (1.5 m) of either side of the washer.**
- **The appliance and outlet must be positioned so that the plug is easily accessible.**
- **Do not overload the outlet with more than one appliance.**
- **The outlet must be grounded in accordance with current wiring codes and regulations.**
- Time-delay fuse or circuit breaker is recommended.
- It is the personal responsibility and obligation of the product owner to have a proper outlet installed by a qualified electrician.
- **Do not use a worn or damaged power cord or power plug. Replace or repair it immediately.** Failure to do so may result in death, fire, electric shock, or malfunction.
- **Do not modify the power cord and take care not to damage it when installing or moving the washing machine.** Failure to do so may result in death, fire, electric shock, or malfunction.
- **Make sure that the washing machine is grounded.**
- **Connect this washing machine to a grounded outlet conforming to the rating prior to use.** Failure to do so may result in fire, electric shock, or malfunction.
- **Do not use adaptors or extension cords.** The washing machine should always be plugged into its own individual electrical outlet which has a voltage rating that matches the rating plate. Failure to do so may result in fire, electric shock or disorder.
- **Do not damage or cut off the ground prong of the power cord.** Doing so may cause death, fire, electric shock, or product malfunction.

SORTING WASH LOADS

⚠ CAUTION

- Do not load items higher than the top edge of the tub. Failure to follow this caution can result in leakage or damage to fabrics.
- Use the BULKY/BEDDING cycle for buoyant or nonabsorbent items such as pillows or comforters. Failure to follow this caution can result in leakage.
- If possible, do not wash any water-resistant items. If you must, please select the Bulky/Bedding cycle.

GROUPING SIMILAR ITEMS

For the best washing results, and to reduce the possibility of damage to clothing, care should be taken to sort the clothing into loads that are made up of similar items.

Mixing different fabric types and/or soil levels can result in poor wash performance, color transfer, discoloration, fabric damage or linting. Fabrics should be sorted into groups as described below.

COLORS

Sort articles by color. Wash dark clothes together in a separate load from light colors or whites. Mixing dark clothes with light clothes can result in dye transfer or discoloration of the lighter clothes.

SOIL LEVEL

Wash heavily soiled clothing together. Washing lightly soiled clothing in the same load with heavily soiled clothing could result in poor wash performance for the lightly soiled clothing.

FABRIC TYPE

Delicate articles should not be mixed with heavier or sturdier fabric types. Washing heavier fabrics in a delicate load can result in poor wash performance for the heavier fabrics and possible damage to the delicates.

LINT TYPE

Some fabrics attract and bind lint to them while others give off lint in the laundry process. Avoid mixing these lint collectors and lint producers in the same load. Mixing these fabrics will result in pilling and linting on the lint collectors. (For example, lint collector – knit sweater; lint producer – terry cloth towels.)

SORT LAUNDRY...

By Colors	By Soil	By Fabric	By Lint
White	Heavy	Delicates	Lint Producer
Lights	Normal	Easy Care	Line Collector
Darks	Light	Sturdy	

FABRIC CARE LABELS

Many articles of clothing include a fabric care label. Using the chart below, adjust the cycle and option selections to care for your clothing according to the manufacturer's recommendations.

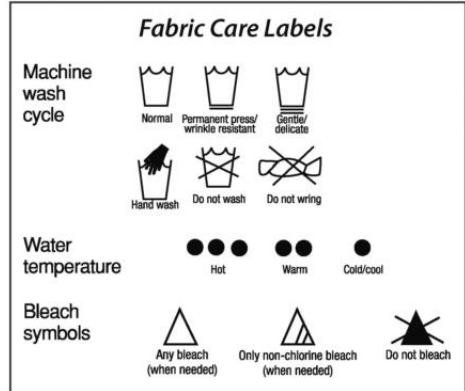

LOADING THE WASHER

- Check all pockets to make sure that they are empty. Items such as clips, matches, pens, coins, and keys can damage both your washer and your clothes.
- Close zippers, hooks, and drawstrings to prevent these items from snagging or tangling on other clothes.
- Pretreat heavily stained areas for best results.
- Combine large and small items in a load. Load large items first.
- Large items should not be more than half of the total wash load.
- The washer can be fully loaded, but the tub should not be tightly packed with items. The lid of the washer should close easily.
- To prevent an out-of-balance load, do not wash single items. Add one or two similar items to the load. Large, bulky items, such as a blanket, comforter, or bedspread, should be washed individually.
- Do not wash or spin waterproof items, such as rain coats, sleeping bags, etc.
- The washer will not fill or operate with the lid open.

NOTE: Use the BULKY/BEDDING cycle for large or bulky items such as poly-filled jackets, comforters, pillows, etc. These items may not be as absorbent as other laundry items and should be sorted into a separate wash load for optimal results.

Bulky items should be placed as far down in the tub as possible for optimal results. Always place buoyant items at the bottom of the tub. The washer will automatically detect the load size. Because of the high-efficiency wash system, the water level may not completely cover the load.

ABOUT THE DISPENSERS

The automatic dispenser consists of two compartments which hold:

- Liquid fabric softener.
- Liquid or powdered detergent for main wash.

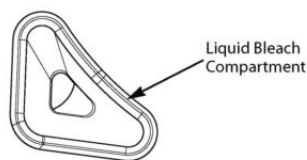
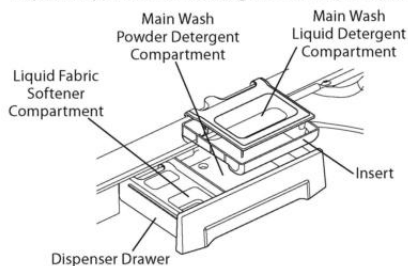

LIQUID BLEACH COMPARTMENT

The bleach dispenser is a separate compartment at the left front of the tub opening. This compartment holds liquid bleach, which is dispensed automatically at the proper time during the wash cycle. The dispenser is activated twice to ensure complete dispensing of the bleach. Any liquid remaining in the dispenser at the end of the cycle is water, not bleach.

- Do not add powdered bleach to this compartment. The bleach compartment is designed to dispense liquid bleach only. Powdered or liquid color-safe bleach will not dispense properly.
- Always follow the manufacturer's recommendations when adding bleach. Never add more than one cup and do not exceed the maximum fill line since this can cause the bleach to be dispensed immediately, resulting in damage to fabrics. Using too much bleach can damage fabrics.
- Never pour undiluted liquid chlorine bleach directly onto the load or into the tub. Fabric damage can occur.
- Do not use color-safe bleach or Oxi products in the same cycle with liquid chlorine bleach.

⚠ DANGER

Do NOT mix chlorine bleach with ammonia or acids, such as vinegar or rust/scale remover. Mixing chemicals like these can produce a lethal gas, resulting in severe injury or death.

MAIN WASH DETERGENT COMPARTMENT

This compartment holds laundry detergent for the main wash cycle. The detergent is added to the load at the beginning of the cycle. Always use High-Efficiency (HE) detergent with your washing machine. Either powdered or liquid detergent may be used.

Never exceed the manufacturer's recommendations when adding detergent. Using too much detergent can result in detergent buildup in clothing and the washer.

When using liquid detergent, make sure the liquid detergent cup and insert are in place. Do not exceed the maximum fill line.

When using powdered detergent, remove the liquid detergent cup from the compartment. Powdered detergent will not dispense with the liquid detergent cup in place.

FABRIC SOFTENER COMPARTMENT

This compartment holds liquid fabric softener, which is automatically dispensed during the final rinse cycle.

Never exceed the manufacturer's recommendations when adding softener. Using too much fabric softener can result in buildup in clothing and the washer. Either powdered or liquid fabric softener may be used.

- Always follow the manufacturer's recommendations when adding fabric softener. Do not exceed the maximum fill line. Using too much fabric softener may stain clothes.
- Dilute concentrated fabric softeners with warm water. Do not exceed the maximum fill line.
- Never pour fabric softener directly onto the load or into the tub.

DETERGENT AND DISPENSER USE A WORD ABOUT DETERGENTS

High-Efficiency (HE) detergents produce fewer suds, dissolve more efficiently to improve washing and rinsing performance, and help to keep the interior of your washer clean. Using detergent that is not HE may cause oversudsing and unsatisfactory performance which could result in error codes, cycle failure, and machine damage.

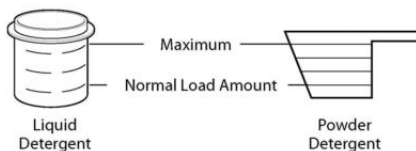

For proper wash performance, always measure the detergent using the measurements provided by the detergent manufacturer.

The normal amount of HE detergent needed, for average loads, is less than ½ of the recommended maximum. Use less detergent for soft water, light soil or smaller loads. Never use more than the maximum amount recommended by the detergent manufacturer.



DESIGNED TO USE ONLY HIGH-EFFICIENCY (HE) DETERGENT

IMPORTANT: Your washing machine is designed for use with only High-Efficiency (HE) detergents. HE detergents are formulated specifically for High-Efficiency washers and contain suds-reducing agents. Always look for the HE symbol when purchasing detergent.

IMPORTANT: Not all detergents are the same. Pay careful attention to the amount of detergent used to avoid oversudsing, poor rinsing and detergent buildup in clothing, and residue buildup that can contribute to odors in the machine. NEVER use a cup or scoop other than the one supplied by the manufacturer of the detergent you are using. Never use more than the maximum amount of detergent recommended by the manufacturer. A full scoop or measure of detergent should only be used for very large and heavily soiled loads. Using too much detergent can result in detergent buildup in the washer and in your clothes.

Always measure the detergent amount. While HE detergents are designed for this type of washing machine, be careful when measuring the detergent. For most normal loads, no more than 1/4 to 1/2 of cap or scoop of HE detergent should be used.

NOTE:

- Extra care must be exercised when using 2X and 3X concentrated detergents because even a little bit extra can contribute to the problems mentioned above.
- Detergents designated as HE compatible may not provide optimal results.

USING THE SOFTENER AND DETERGENT DISPENSER

To add detergent, bleach, and fabric softener to the automatic dispenser:

1. Open the dispenser drawer.
2. Load the laundry products into the appropriate compartments.
3. Close the drawer before starting the cycle.

4. If using fabric softener on COTTON/NORMAL or HEAVY DUTY cycles, press the FABRIC SOFTENER button or select the EXTRA RINSE option.

NOTE: It is normal for a small amount of water to remain in the bleach and softener compartments at the end of the cycle.

IMPORTANT: Do not place or store laundry products, such as detergent, bleach, or liquid fabric softener, on top of your washer or dryer. Wipe up any spills immediately. These products can damage the finish and controls.

USING THE LIQUID BLEACH DISPENSER



The bleach dispenser automatically dilutes and dispenses liquid bleach at the proper time in the wash cycle.

1. Check clothing care labels for special instructions.
 2. Measure liquid bleach carefully, following instructions on the bottle. High-efficiency washers use less water, so less bleach is needed. One half cup is enough for most loads.
 3. Carefully pour the pre-measured amount of bleach directly into the bleach dispenser. If you are using powdered bleach of any kind, pour it directly into the tub before adding the laundry. Never add powdered bleach to the liquid bleach dispenser.
- Never pour undiluted liquid chlorine bleach directly onto clothes or into the tub.
 - Do not pour powdered bleach into bleach dispenser.
 - Do not place laundry items on top of the bleach dispenser when loading and unloading the washer.
 - Always measure and pour bleach carefully. Avoid overfilling or splashing when adding bleach to the dispenser. The maximum capacity of the bleach dispenser is one cup of bleach per wash cycle. Overfilling could result in bleach being dispensed immediately, which can result in damage to the clothes in the washer.

HOW TO USE

CONTROL PANEL FEATURES

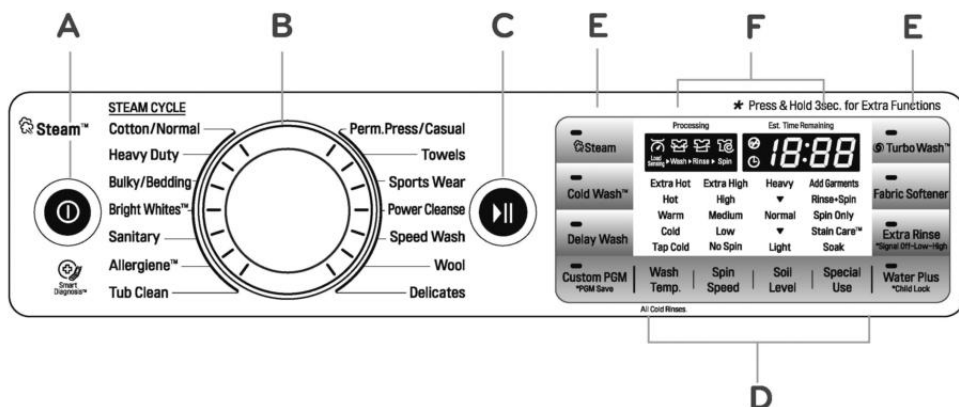

A POWER (ON/OFF) BUTTON

Press to turn the washer ON. Press again to turn the washer OFF. Pressing the POWER button during a cycle will cancel that cycle and any load settings will be lost. The lid will unlock after a brief pause.

NOTE: If there is any water remaining in the tub after the washer shuts off, it will drain following a five minute delay. The washer can be restarted any time before the drain begins. However, once the water begins to drain, all functions will be suspended until the water has been completely drained and the washer shuts off.

B CYCLE SELECTOR KNOB

Turn this knob to select the desired cycle. Once the desired cycle has been selected, the standard presets will appear in the display. These settings can be adjusted using the cycle setting buttons anytime before starting the cycle.

NOTE: To protect your clothing, not all settings are available on all cycle selections.

C START/PAUSE BUTTON

Press this button to start the selected cycle. If the washer is running, use this button to pause the cycle without losing the current settings.

NOTE: If you do not press the START/PAUSE button within five minutes of selecting a cycle, the washer automatically turns OFF and all cycle settings are lost. Any water remaining in the tub will drain after a five minute delay.

D CYCLE MODIFIER BUTTONS

Use these buttons to adjust the settings for the selected cycle. The setting lights above the buttons illuminate to show the current selection.

E SPECIAL CYCLE AND OPTION BUTTONS

These buttons allow you to select special cycles or options.

F TIME AND STATUS DISPLAY

The display shows the cycle status and estimated time remaining.

TIME AND STATUS DISPLAY

The time and status display shows the estimated time remaining and cycle progress.

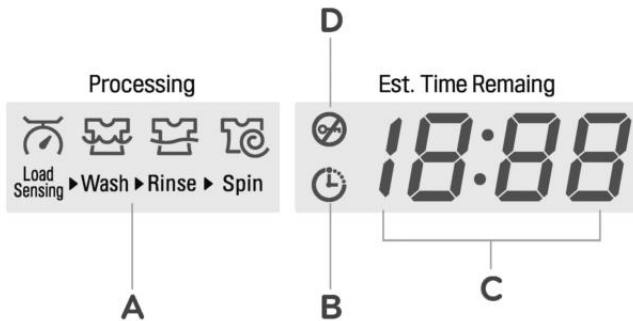

A CYCLE STATUS INDICATOR

These LEDs will illuminate when a cycle is selected to indicate which stages will run. When a cycle is running, the LED for the active stage will blink, and the LEDs for the remaining stages will remain steady. Once a stage is complete, the LED will turn off. If a cycle is paused, the active stage LED will stop blinking.

B DELAY WASH INDICATOR

The Delay Wash Indicator will illuminate when a delay wash is set. The indicator light will turn off once the cycle has started.

C ESTIMATED TIME REMAINING

When a cycle is selected, the default time for that cycle is displayed. This time will change as modifiers or options are selected. Once the START/PAUSE button is pressed, the washer will measure the size of the load. The estimated time may change once the load size has been measured. If Delay Wash is set, the remaining delay time counts down until the cycle begins.

NOTE: The time shown is only an estimate. This time is based on normal operating conditions. Several external factors (load size, room temperature, incoming water temperature, etc.) can affect the actual time.

D LID LOCK INDICATOR

The Lid lock indicator will illuminate once a cycle has started. The indicator light will stay on until the cycle is paused, stopped or has finished.

OPERATING THE WASHER

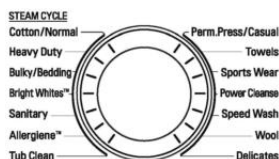
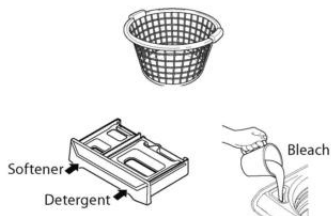

Add Garments



1 SORT LAUNDRY AND LOAD THE WASHER

Sort laundry by fabric type, soil level, color and load size, as needed. Open the lid and load items into the washer.

2 CLEANING PRODUCT

Add High-Efficiency (HE) detergent to the detergent dispenser. If bleach or fabric softener is to be used, add these to the appropriate dispenser.

3 TURN ON THE WASHER

Press the POWER button to turn ON the washer. The lights around the cycle selector knob will illuminate and a chime will sound.

4 SELECT A CYCLE

Turn the cycle selector knob in either direction to select the desired cycle. The preset Wash Temp., Spin Speed, Soil Level, Special Use and option settings for that cycle will be shown. Pressing the Start/Pause button without selecting a cycle will cause the Cotton/Normal cycle to begin immediately.

5 ADJUST SETTINGS

Default settings for the selected cycle can now be changed, if desired, using the cycle modifier and option buttons.

NOTE: Not all modifiers and options are available on all cycles. A different chime will sound and the LED will not come on if the selection is not allowed.

6 BEGIN CYCLE

Press the START/PAUSE button to begin the cycle. The lid will lock, and the washer will agitate briefly without water to measure the weight of the load. If the START/PAUSE button is not pressed within 5 minutes, the washer will shut off and all settings will be lost.

7 ADD GARMENTS LIGHT

The ADD GARMENTS light will illuminate near the beginning of the wash cycle to indicate when it is safe to add items to the load. Press the START/PAUSE button to pause the cycle and add garments to the load. Press the START/PAUSE button to resume the cycle.

NOTE: It is not recommended to add items unless the ADD GARMENTS light is illuminated, as this could result in poor performance.

8 END OF CYCLE



When the cycle is finished, a melody will sound. Immediately remove your clothing from the washer to reduce wrinkling.

⚠ WARNING

- To reduce the risk of fire, electric shock, or injury to persons, **read the IMPORTANT SAFETY INSTRUCTIONS** before operating this appliance.

CYCLE GUIDE



The cycle guide below shows the default settings, available options and recommended fabric types for each cycle. Allowable modifier adjustments are shown below the default setting for each cycle.

 = AVAILABLE OPTION
 = Default Setting

Cycle	Fabric or Load Type	Wash Temp.	Spin Speed	Soil Level	Steam	Turbo Wash™	Soak	Stain Care™	Cold Wash™	Extra Rinse	Water Plus	Fabric Softener
Cotton/Normal	Cotton, linen, towels, shirts, sheets, jeans, mixed loads	Warm	High	Normal								
		Hot	Extra High	Heavy	●	●	●	●				●
		Cold Tap Cold	Medium No Spin	Light								
Heavy Duty	Heavy soiled cotton fabrics	Warm	High	Heavy								
		Hot	Extra High	Normal	●	●	●	●		●	●	●
		Cold Tap Cold	Medium Low No Spin	Light								
Bulky/Bedding	Large items such as blankets and comforters	Warm	High	Normal								
		Hot	Extra High	Heavy	●		●		●	●		●
<p>* Use the Bulky/Bedding cycle for items such as pillows, comforters, pet bedding and other articles which have difficulty absorbing water. DO NOT WASH EXCESSIVELY LARGE ITEMS. If large/bulky items do not fit easily into the tub, there may not be enough room for them to move during washing. Keep like items together; do not mix large bulky items with smaller clothing items. Failure to follow these instructions may result in damage to the clothing or to the washer.</p>												
Bright Whites™	White fabrics	Hot	Medium	Heavy								
		Warm	Extra High	Normal	●	●	●			●	●	●
Sanitary	Heavily soiled underwear, work clothes, diapers, etc. (less than 11 lbs.)	Extra Hot	High	Heavy								
			Extra High	Light	●	●	●			●	●	●
Allergiene™	Cotton, underwear, pillow covers, bed sheets, baby wear. (less than 12 lbs.)	Extra Hot	High	Heavy								
			Extra High	Normal	●					●	●	
Tub Clean	Refer to page 27.	Hot	High	Light								
					●							

CYCLE GUIDE

The cycle guide below shows the default settings, available options and recommended fabric types for each cycle. Allowable modifier adjustments are shown below the default setting for each cycle.

 = AVAILABLE OPTION
 = Default Setting

Cycle	Fabric or Load Type	Wash Temp.	Spin Speed	Soil Level	Steam	Turbo Wash™	Soak	Stain Care™	Cold Wash™	Extra Rinse	Water Plus	Fabric Softener
Perm. Press Casual	Dress shirts/pants, wrinkle-free clothing, poly/cotton blend clothing, table-cloths	Warm	Medium	Normal								
		Cold Tap Cold	High Low No Spin	Heavy Light			●	●		●	●	●
Towels	Towels, shirts, sheets, jeans, mixed loads	Warm	High	Normal								
		Hot	Extra High	Heavy			●	●	●	●	●	●
		Cold Tap Cold	Medium Low No Spin	Light								
Sports Wear	Active sports, exercise clothing	Warm	Medium	Normal								
		Cold Tap Cold	High Low No Spin	Heavy Light			●	●		●	●	●
Power Cleanse	Towels, shirts, sheets, jeans, mixed loads	Warm	Medium	Normal								
		Hot	Extra High	Heavy				●		●	●	●
		Cold Tap Cold	High Low No Spin	Light								
Speed Wash	Lightly soiled and small loads	Warm	High	Light								
		Cold	Extra High	Heavy			●	●		●	●	
		Tap Cold	Medium Low No Spin	Normal								
Wool	Item labeled machine washable wool (less than 8 lbs.)	Warm	Low	Light								
		Cold Tap Cold	Medium No Spin	Heavy Normal				●		●	●	●
Delicates	Dress shirts/blouses, nylons, sheer or lacy garments (less than 8 lbs.)	Tap Cold	Low	Light								
		Warm Cold	High Medium No Spin	Heavy Normal				●		●	●	●

NOTE:

To protect your garments, not every wash/rinse temperature, spin speed, soil level, or option is available with every cycle. A chime will sound and the LED will not light if the selection is not allowed.

*When a cycle is selected, the default time for that cycle is displayed. This time will change as modifiers or options are selected. Once the START/PAUSE button is pressed, the washer will measure the size of the load. The estimated time may change once the load size has been measured. The washer automatically adjusts the wash time for the amount of laundry, water pressure, water and other operating conditions.

MAIN CYCLE

Wash cycles are designed for the best wash performance for each type of load. Select the cycle that best matches the load contents for maximum wash performance and fabric care. Turn the knob to desired cycle. When you select a wash cycle, the light for the corresponding wash cycle will turn on. See page 19, **OPERATING THE WASHER**, for more details on operating methods.

COTTON/NORMAL

Use this cycle to wash all normal items, except delicate fabrics such as wool or silk.

NOTE: Pressing the Start Pause button without selecting a cycle will cause the COTTON/NORMAL cycle to begin immediately using the default settings.

HEAVY DUTY

This cycle is for washing heavily soiled laundry using more powerful wash motions.

NOTE: Please Note that for maximum capacity loads (20 lbs and greater), the soak option algorithm is tweaked and optimized in order to deliver the best performance. During the soaking process, there will be brief periods of no agitation upwards of 2 minutes in order to allow the detergent to fully dissolve and be rinsed from the load. This is intended by design and is no cause for concern.

BULKY/BEDDING

This cycle is for washing blankets or bulky items.

NOTE: Using the Bulky/Bedding Cycle with a low spin speed is recommended when washing water-proof or water-resistant items, to help protect the fabric's properties.

BRIGHT WHITES™

This cycle is for washing white items only.

SANITARY

This wash cycle reduces 99.9% bacteria on laundry through high temperature.

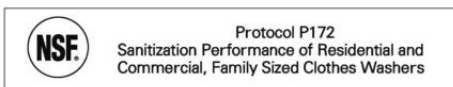

ALLERGIENE™

This cycle is a powerful, high temperature cycle designed specifically to reduce certain allergens.

NOTE:

- Selecting the ALLERGIENE™ cycle automatically incorporates steam into the wash cycle.

- The ALLERGIENE™ cycle can significantly reduce allergens in bedding and clothing.
- The ALLERGIENE™ cycle helps reduce dust mite populations and helps reduce allergens. Due to the higher energy and temperatures used, the ALLERGIENE™ cycle is not recommended for wool, silk, leather, or any other delicate or temperature sensitive items

TUB CLEAN

Use this cycle to clean the tub of your washing machine.

PERM.PRESS/CASUAL

This cycle is for washing items such as wrinkle-free clothes or tablecloths to minimize wrinkles.

TOWELS

Use this cycle for washing towels, shirts, jeans and mixed loads.

SPORTS WEAR

Use this cycle for garments that are specially designed and treated for sport.

POWER CLEANSE

Use this cycle for high rinse efficiency through the increased use of water.

SPEED WASH

Use the Speed Wash cycle to quickly wash lightly soiled clothing and small load. For high wash and rinse efficiency, it is recommended to wash small loads of 2-3 lightly soiled garments.

NOTE: Use a little detergent in this cycle. If you want more rinsing, you can add extra rinse by using the Extra Rinse button.

WOOL

This cycle is for washing shrinkable woolen or hand-washable items requiring delicate care. Only wash woolen items that are labeled machine washable or hand-washable.

NOTE:

- Laundry weight should be less than 8 pound (3.6 kg) to prevent damage to the fabric.
- Use only natural or wool-safe detergent harmless to fabrics and load 1/2 of the normal amount of detergent.
- The WOOL cycle uses a gentle wash action and low speed spin for the ultimate fabric care.

DELICATES

This cycle is for washing lingerie or sheer and lacy clothes which can easily be damaged.

CYCLE MODIFIER BUTTONS

Each cycle has default settings that are selected automatically. You may also customize these settings using the cycle modifier buttons. Press the button for the desired modifier until the indicator light for the desired setting is lit. The washer automatically adjusts the water level for the type and size of wash load for best results and maximum efficiency. Due to the high-efficiency nature of this

product, water levels may be much lower than expected. This is normal and cleaning/rinsing performance will not be compromised.

NOTE: To protect your garments, not every wash/rinse temperature, spin speed, soil level, or option is available with every cycle. A chime will sound and the LED will not light if a selection is not allowed.

Extra Hot	Extra High	Heavy	Add Garments
Hot	High	▼	Rinse+Spin
Warm	Medium	Normal	Spin Only
Cold	Low	▼	Stain Care™
Tap Cold	No Spin	Light	Soak
Wash Temp.	Spin Speed	Soil Level	Special Use
All Cold Rinses.			

WASH TEMP.

WASH TEMP. selects the wash and rinse temperature combination for the selected cycle. Press the WASH TEMP. button until the indicator light for the desired setting is lit. All rinses use tap cold water.

- Select the water temperature suitable for the type of load you are washing. Follow the garment fabric care labels for best results.
- Warm rinses are regulated at approximately 74°F (23°C).
- Warm rinses leave the clothes dryer than cold rinses, but will result in increased energy consumption and greater wrinkling of clothes.
- Cold rinses use less energy. The actual cold rinse temperature depends on the temperature of the cold water at the faucet.

SPIN SPEED

Higher spin speeds extract more water from clothes, reducing drying time and saving energy.

Press the SPIN SPEED button until the desired speed is selected. Some fabrics, such as delicates, require a slower spin speed. To protect your clothing, not all spin speeds are available for all cycles.

SOIL LEVEL

Adjusting the soil level setting will modify the cycle times and/or wash actions. Press the SOIL LEVEL button until the desired soil level is selected.

NOTE: This feature needs more time for heavily soiled loads or less time for lightly soiled loads.

SPECIAL USE

Pressing the SPECIAL USE button will allow you to select additional features, such as Soak, Stain Care™, Spin Only, and Rinse+Spin. Pressing the SPECIAL USE button before selecting a cycle will automatically default to the Cotton/Normal cycle with the Soak feature selected.

SPECIAL USE FEATURES

After selecting a cycle, press the SPECIAL USE button to select additional features for your load.

NOTE:

- To protect your garments, not every feature is available with every cycle.
- If the START/PAUSE button is not pressed within five minutes to start the cycle, the control will shut off and all settings will be lost.

SOAK

This option provides a 30 minute presoak prior to the start of the selected cycle. Use the SOAK option to presoak garments to help remove difficult spots or stains on fabrics. At the end of the presoak time, the selected cycle will begin with the same water used for the soak.

NOTE: You cannot select the SOAK option in the TUB CLEAN, ALLERGIENE™ and STEAM WASH cycle.

STAIN CARE™

Use this option for heavily soiled loads that need improved stain treatment. When Stain Care™ is selected, the wash cycle will begin with warm water to help prevent the setting of certain types of stains. Then, as the cycle progresses, hot water will be added to gradually increase the water temperature to help remove stains that require treatment at higher temperatures.

NOTE:

- Best results are obtained with smaller loads (less than 6 lbs.)
- If you select STAIN CARE™, the COLDWASH™ option is not available.

SPIN ONLY

Use this option to drain the water from the tub and spin out the clothes. This can be used, for example, if the wash cycle is interrupted by a power failure. The spin speed can be adjusted by using the SPIN ONLY button.

1. Press the POWER button to turn on the washer.
2. Press the SPECIAL USE button repeatedly until Spin Only is selected.
3. Press the SPIN SPEED button to select the desired spin speed. Selecting NO SPIN is not allowed.
4. Press the START/PAUSE button.

RINSE + SPIN

Select this option to rinse and spin a load separately from a regular cycle. This can be helpful in preventing fresh stains from setting in fabrics. You can change the spin speed by pressing the SPIN SPEED button.

1. Press the POWER button to turn on the washer.
2. Press the SPECIAL USE button until the RINSE+SPIN indicator light is lit. (The cycle light will turn off.)
3. Press the START/PAUSE button to start the cycle.

SPECIAL DRAIN FEATURE

This washer is equipped with a special feature that is designed to make your washer as safe as possible. If the washer is paused or shut off while there is still water in the tub, the water will drain automatically after several minutes of inactivity. This helps keep children safe by reducing the possibility of water remaining in the tub.

Any water remaining in the tub will automatically drain five minutes after the washer has shut off. If the washer is paused and the START/PAUSE button is not pressed within 5 minutes, the washer will shut off and all cycle settings will be lost. Any water remaining will drain five minutes later.

The washer can be turned on or restarted any time before the drain begins. However, once the water begins to drain, all functions will be suspended until the water has been completely drained and the washer shuts off.

OPTION BUTTONS

Your washing machine features several additional cycle options that customize cycles to meet your individual needs. To use these options, select the desired option AFTER selecting the desired cycle.

After selecting the desired cycle and settings, press the cycle option button(s) for the option(s) you would like to add. The button will light when that option is selected. If the selected option is not allowed for the selected cycle, the chime will sound twice to alert you and the LED will not illuminate.

NOTE:

- To protect your garments, not every option is available with every cycle.
- If the START/PAUSE button is not pressed within five minutes to start the cycle, the control will shut off and all settings will be lost.

STEAM

Adding the Steam option to a wash cycle helps provide superior cleaning performance. By using hot steam, the fabrics will get the cleaning benefits of a very hot wash.

⚠ WARNING

- **Do not touch the lid during steam cycles.** The lid surface can become very hot. Allow the lid lock to release before opening the door.
- **Do not attempt to override the lid lock mechanism or reach into the washer during a steam cycle.** Steam can cause severe burns.

NOTE:

- The steam option cannot be used with all cycles.
- The STEAM option is automatically deselected if Turbo Wash™ is selected for the COTTON/NORMAL, HEAVY DUTY, BRIGHT WHITES™ and SANITARY cycles.
- Steam may not be clearly visible during the steam cycles. This is normal. Too much steam could damage clothing.
- Do not use steam with delicate fabrics such as wool, silk, or easily discolored fabrics.

COLD WASH™

This option saves energy by using cooler water while increasing the wash and rinse times to maintain wash performance.

NOTE:

- The Stain Care™ feature cannot be selected with the Cold Wash™ option.
- Wash time will increase up to 50 minutes with the Cold Wash™ option.
- For best wash results, only wash small loads (less than 8 pounds) with the Cold Wash™ option.

DELAY WASH

Once you have selected the cycle and other settings, press this button to delay the start of the wash cycle. Each press of the button increases the delay time by one hour, for up to 19 hours. Once the desired delay time is set, press the START/PAUSE button to start the delay time.

NOTE: If the START/PAUSE button is not pressed to begin the delay time, the washer will automatically shut off after five minutes and all cycle settings will be lost.

CUSTOM PROGRAM (PGM)

Custom Program allows you to store a customized wash cycle for future use. It allows you to save your favorite temperature, spin speed, soil level, and other options for a cycle, and then recall them at the touch of a button. To create a Custom Program:

1. Press the POWER button to turn on the washer.
2. Turn the cycle selector knob to select the desired cycle.
3. Press the cycle modifier button to change the desired setting.
4. Press the cycle option button to add the desired options.
5. Press and hold the CUSTOM PROGRAM button for 3 seconds.

TO RECALL A CUSTOM PROGRAM:

1. Press the POWER button to turn on the washer.
2. Briefly press the CUSTOM PGM button. The stored settings will display.
3. Press the START/PAUSE button to start the cycle. (Pressing any other button at this time will cancel the Custom Program.)

NOTE: You may only save one custom program at a time. Pressing and holding the CUSTOM PROGRAM button will overwrite any previously saved custom program.

TURBO WASH™

Adding the Turbo Wash option reduces the cycle time while still providing similar wash performance to the same cycle without Turbo Wash.

NOTE:

- The Turbo Wash™ option cannot be used with all cycles.
- Turbo Wash™ defaults ON for COTTON/NORMAL, HEAVY DUTY and SPEED WASH cycles.
- Turbo Wash is automatically deselected for COTTON/NORMAL, HEAVY DUTY, BRIGHT WHITES™ and SANITARY cycles if the STEAM option is selected.

FABRIC SOFTENER

The fabric softener is dispensed in the final rinse. Select the FABRIC SOFTENER button if you are using fabric softer.

EXTRA RINSE

This option will add an extra rinse to the selected cycle. Use this option to help ensure the removal of detergent or bleach residue from fabrics. Liquid fabric softener, if used, is always dispensed in the final rinse.

NOTE: You cannot select the Extra Rinse option with the Spin Only option.

WATER PLUS

Use this option if you wish to add more water to your wash load. This option is especially useful for large or bulky loads.

NOTE:

- If the washing machine reaches its maximum water level, the WATER PLUS button will have no effect.
- You cannot select the WATER PLUS option in the Tub Clean and Bulky/Bedding cycles.

SIGNAL OFF-LOW-HIGH

The washing machine plays a melody when the wash cycle has finished. The volume of the melody is adjusted using the EXTRA RINSE button.

Press and hold the EXTRA RINSE button for three seconds to adjust the volume of the signal. Press the button repeatedly to adjust the volume of the melody. When no signal is heard, the signal is off. The volume settings are LOW – HIGH – OFF. The signal volume can be adjusted at any time as long as the washer is turned ON.

CHILD LOCK

Use this option to disable the controls. The washer can only be locked during a cycle. This feature can prevent children from changing cycles or operating the machine. Once the Child Lock is set, it must be deactivated before any controls, except the power button, can be used. Once the washer has shut off, the power button will allow the machine to be turned ON, but the controls will still be locked. When the controls are locked, CL will display alternately with the estimated time remaining.

Press and hold the WATER PLUS button for five seconds to activate or deactivate Child Lock.

NOTE: Once the controls are locked, they must be manually unlocked to restore operation.

ADD GARMENTS

Laundry may ONLY be added to the load at the proper time in the wash cycle. When the ADD GARMENTS light is illuminated, it is safe to pause the cycle and add more items to the load. If garments are added when the ADD GARMENTS light is off, the washer will not adjust for these items which could result in poor performance and/or fabric damage.

1. Press the START/PAUSE button to pause the washer.
2. Open the lid after it unlocks.
3. Add your additional items.
4. Close the lid.
5. Press the START/PAUSE button. The cycle will resume after the lid locks.

NOTE:

- The ADD GARMENT light is an indicator only and is not selected by pressing the SPECIAL USE button.
- If the washer remains idle for nine minutes after pausing the cycle, the water in the tub will drain.

CARE AND CLEANING

⚠ WARNING

To reduce the risk of fire, electric shock, or injury to persons, read and follow this entire Owner's Manual, including the Important Safety Instructions, before operating this washer.

- **Unplug the washer before cleaning to avoid the risk of electric shock.** Failure to follow this warning can cause serious injury, fire, electric shock, or death.
- **Never use harsh chemicals, abrasive cleaners, or solvents to clean the washer.** They will damage the finish.

REGULAR CLEANING

CLEANING THE EXTERIOR

Proper care of your washer can extend its life. The outside of the machine can be cleaned with warm water and a mild, nonabrasive household detergent. Immediately wipe off any spills with a soft, damp cloth.

IMPORTANT: Do not use solvents, cleaning alcohols, or similar products. Never use steel wool or abrasive cleaners because they can damage the surface.

CARE AND CLEANING OF THE INTERIOR

Use a towel or soft cloth to wipe around the washer lid opening and lid glass.

Always remove items from the washer as soon as the cycle is complete. Leaving damp items in the washer can cause wrinkling, color transfer, and odor. Run the Tub Clean cycle once a month, or more often if needed, to remove detergent buildup and other residue.

TUB CLEAN CYCLE

Some environmental and usage conditions can cause a residue to build up in the tub over time and can lead to a mildewy or musty smell. The Tub Clean cycle is specially designed to remove this buildup using bleach or another cleaners designed specifically for cleaning washing machines. Run the Tub Clean cycle once a month, or more often under heavy use conditions or if odor is present

1. Remove any clothing from the tub.
2. Fill the bleach dispenser to the MAX line with liquid chlorine bleach. Do not overfill the bleach dispenser. Overfilling will cause the bleach to dispense immediately.

NOTE: For other tub cleaning products, follow the cleaner manufacturer's instructions and recommendations. For powdered cleaning products, add the cleaner to the main wash compartment of the dispenser drawer after removing the liquid detergent dispenser insert.

3. Close the lid and press the POWER button to turn the washer ON. Turn the knob to select the TUB CLEAN cycle then press the START/PAUSE button to begin the cycle. Selecting any other cycle after Tub Clean has been selected will cause the Tub Clean cycle to be cancelled.
4. After the cycle ends, open the lid and allow the tub interior to dry completely.

NOTE:

- Never load laundry while using TUB CLEAN. The laundry may be damaged or contaminated with cleaning products. Make sure to run the Tub Clean cycle ONLY when it is empty.
- It is recommended to leave the lid open after finishing the laundry to keep the tub clean.
- It is recommended that TUB CLEAN should be repeated monthly.
- If mildew or musty smell already exists, run TUB CLEAN for 3 consecutive weeks.

REMOVING MINERAL BUILDUP

If you live in an area with hard water, mineral scale can form on internal components of the washer. Use of a water softener is recommended in areas with hard water.

Use a descaler, such as Washer Magic®, to remove visible mineral buildup. After descaling, always run the Tub Clean cycle before washing clothing.

Mineral scale and other spots may be removed from the stainless steel tub using a stainless steel cleaner. Do NOT use steel wool or abrasive cleaners.

LEAVE THE LID OPEN

If the washer will not be used for several days, leave the lid open overnight to allow the tub to dry.

MAINTENANCE

CLEANING THE WATER INLET FILTERS

If the washer does not fill properly, an error message will show on the display. The inlet valve filter screens could be plugged by hard water scale, sediment in the water supply, or other debris.

NOTE: The inlet screens protect the delicate parts of the inlet valve from being damaged by particles that could enter the valves with the water supply. Operating the washer with these filters removed could cause a valve to stick open resulting in flooding and/or property damage.

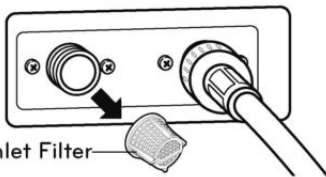
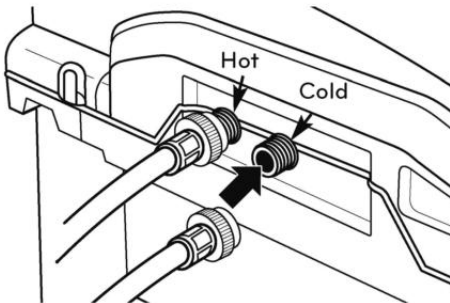

1. Turn OFF both water faucets completely. Unscrew the hot and cold water lines from the back of the washer.

IMPORTANT: Aftermarket hoses are not guaranteed to fit or function correctly. Other hoses may not tighten correctly and could cause leaks. Subsequent damage to product or property will not be covered under the terms of the product warranty.

2. Carefully remove the filters from the water valves and soak them in white vinegar or a lime scale remover, following the manufacturer's instructions. Be careful not to damage the filters while cleaning.

3. Rinse thoroughly before reinstalling. Press the filters back into place.

4. Before reattaching the hoses, flush the hoses and water lines by running several gallons of water into a bucket or drain, preferably with the faucets wide open for maximum flow.

NOTE: *IE* message may blink on the display when the water pressure is weak or an inlet filter is clogged with dirt. Clean the inlet filter.

⚠️ WARNING

- **Unplug the power cord and turn off the faucets before cleaning.** Failure to do so may cause electric shock.
- **Do not use the washing machine without the inlet filters.** If you use the washing machine without the inlet filters it will cause leaks and malfunction.
- If you use the washing machine in an area with hard water, the inlet filter may clog due to lime buildup.

STORING THE WASHER

If the washer will not be used for an extended period of time and is in an area that could be exposed to freezing temperatures, perform the following steps to protect the washer from damage.

1. Turn OFF the water supply.
2. Disconnect hoses from water supply and drain water from hoses.
3. Plug the power cord into a properly grounded electrical outlet.
4. Add 1 gallon of nontoxic recreational vehicle (RV) antifreeze to the empty tub and close the lid. **Never** use automotive antifreeze.
5. Press the POWER button, then select SPIN ONLY. Press the START/PAUSE button to activate the drain pump. Allow the drain pump to run for one minute, then press the POWER button to shut off the washer. This will expel some of the antifreeze, leaving enough to protect the washer from damage.
6. Unplug the power cord, dry the tub interior with a soft cloth, and close the lid.
7. Remove the inserts from the dispenser. Drain any water in the compartments and let them dry.
8. Store the washer in an upright position.
9. To remove the antifreeze from the washer after storage, run a complete Speed Wash cycle using detergent. Do not add laundry to this cycle.

CLEANING THE WASHER PROPER USE OF DETERGENT

Using too much detergent is a common cause of laundry problems. Today's detergents are formulated to be effective without visible sudsing. Be sure to carefully read and follow manufacturer's recommendations for how much detergent to use in your wash. You can use less detergent if you have soft water, a smaller load, or a lightly soiled load.

NOTE: Use only low-sudsing, high-efficiency detergent. These detergents can be identified by the HE logo. 

⚠ WARNING

- Do not spray water inside the washing machine. Doing so may cause fire or electric shock.

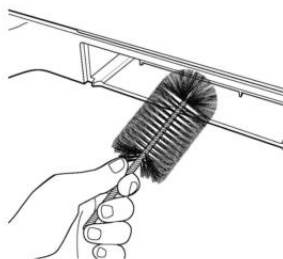
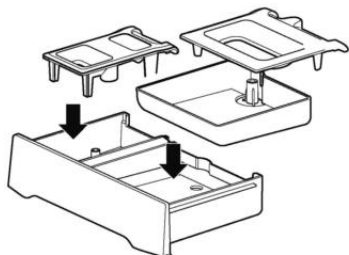
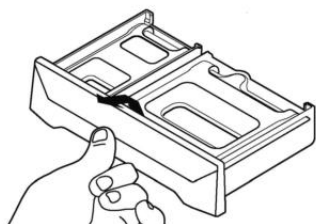
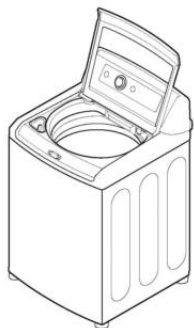

CARE AND CLEANING OF THE WASHER

Lid: Wash with a damp cloth on the outside and inside and then dry with a soft cloth.

Exterior: Immediately wipe off any spills. Wipe with damp cloth. Do not touch the surface or the display with sharp objects.

Moving and Storage: Contact a service technician to remove water from the drain pump and hoses. Reinstall the foam tub block to protect the washer from damage while moving. Do not store the washer where it will be exposed to outdoor weather conditions.

Long Vacations: Be sure water supply is shut off at the faucets. Follow the instructions in the Storing the Washer section if the washer will be exposed to freezing temperatures.

Dispenser Drawer: Detergent and fabric softener may build up in the dispenser drawer. Remove the drawer and inserts and check for buildup once or twice a month.

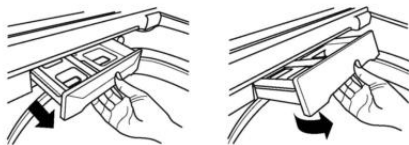

1. Remove the drawer by pulling it straight out until it stops. Lift up on the front of the drawer and pull it completely out.
2. Remove the inserts from the two compartments. Rinse the inserts and the drawer with warm water to remove buildup from laundry products.
3. To clean the drawer opening, use a small, non-metal brush to clean the recess. Remove all residue from the upper and lower parts of the recess.
4. Return the inserts to the proper compartments and replace the drawer. Set the drawer into the opening at an angle as shown above, then lower it and slide it into place.

SPECIFICATIONS

Model WT5680H*A	
Description	Top-Loading Washer
Electrical requirements	120 VAC @ 60 Hz.
Max. water pressure	14.5~116 PSI (100~800 kPa)
Dimensions	27" (W) X 28 3/8" (D) X 45 3/8" (H), 55 3/4" (H with lid open) 68.6 cm (W) X 72.1 cm (D) X 115.3 cm (H), 141.7 cm (H with lid open)
Net weight	146.5 lbs. (66.5 kg)
Max. spin speed	1,100 RPM

SMART DIAGNOSIS™ SYSTEM

Should you experience any problems with your washing machine, it has the capability of transmitting data via your telephone to the Smart Diagnosis Team. This gives you the capability of speaking directly to our specially trained technicians. The technician records the data transmitted from your machine and uses it to analyze the issue, providing a fast and effective diagnosis.

If you experience problems with your washer, call 1-800-243-0000 (1-888-542-2623 in Canada). Only use the Smart Diagnosis System feature when instructed to do so by the Smart Diagnosis Team. The transmission sounds that you will hear are normal and sound similar to a melody.

Smart Diagnosis cannot be activated unless your washing machine is turned on by pressing the POWER button. If your washing machine is unable to turn on, then troubleshooting must be done without using Smart Diagnosis.

USING THE SMART DIAGNOSIS™ SYSTEM

Follow the technician's instructions and perform the following steps when requested.

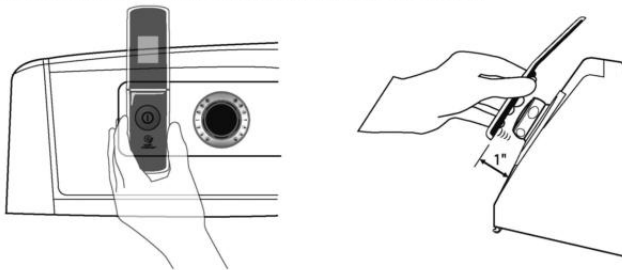

HOLD the mouthpiece of your phone over the power button, when instructed to do so by the call center, no more than one inch from (but not touching) the machine.

NOTE: Do not press any other buttons or turn the cycle selector knob.

PUSH and hold the WASH TEMP. button while continuing to hold your phone to the POWER button.

LISTEN for three beeps. After you hear the three beeps, release the WASH TEMP. button. Keep the phone in place until the tone transmission has finished. This takes about 6 seconds, and the display will count down the time. Once the countdown is over and the tones have stopped, resume your conversation with the technician, who will then be able to assist you in using the information transmitted for analysis.

"SmartDiagnosis is a troubleshooting feature designed to assist, not replace, the traditional method of troubleshooting through service calls. The effectiveness of this feature depends upon various factors, including, but not limited to, the reception of the cellular phone being used for transmission, any external noise that may be present during the transmission, and the acoustics of the room where the machine is located. Accordingly, LG does not guarantee that SmartDiagnosis would accurately troubleshoot any given issue."

NORMAL SOUNDS YOU MAY HEAR

The following sounds may be heard while the washer is operating. They are normal.

CLICKING:

Lid lock relay when the lid locks and unlocks.

SPRAYING OR HISSING:

Water spraying or circulating during the cycle.

HUMMING OR GURGLING:

Drain pump is pumping water from the washer at times during a cycle.

WATER SLOSHING SOUND:

A liquid in the balance ring around the wash basket helps the basket spin smoothly.

SOUND OF WATER BEING ADDED AFTER THE WASHER HAS ALREADY BEEN IN OPERATION

- The washer adapts to the load size and type to add more water to the cycle as needed.
- The wash load may be unbalanced. If the washer senses that the load is unbalanced, it will stop and refill to redistribute the load.
- The washer may be diluting laundry additives to add to the wash load.

BEFORE CALLING FOR SERVICE

Your washing machine is equipped with an automatic error-monitoring system to detect and diagnose problems at an early stage. If your washer does not function properly or does not function at all, check the following before you call for service:

Problem	Possible Cause	Solutions
Rattling and clanking noise	Foreign objects, such as keys, coins, or safety pins may be in tub or pump.	Stop washer, check tub and drain filter for foreign objects. If noise continues after washer is restarted, call for service.
Thumping sound	Heavy wash loads may produce a thumping sound. Wash load may be out of balance.	This is normal. If sound continues, washer is probably out of balance. Stop and redistribute wash load. Pause the cycle and redistribute the load after the lid unlocks.
Vibrating noise	Packaging materials were not removed. Wash load may be unevenly distributed in the tub. Not all leveling feet are resting firmly and evenly on the floor. Floor not rigid enough.	See the Unpacking and Removing Shipping Material section in the installation requirements section. Pause the cycle and redistribute the load after the lid unlocks. See Leveling the Washer in the Installation Instructions section. Make sure that the floor is solid and does not flex. See Flooring in the Installation Requirements section.
Water leaking	Inlet hose connection is loose at faucet or washer. House drain pipes are clogged. Drain hose has come out of drain or is not inserted far enough. A large item such as a pillow or blanket is above the top of the tub.	Check hoses for leaks, cracks and splits. Check and tighten hose connections. The washer pumps out water very rapidly. Check for water backing up out of the drain pipe during drain. If water is seen coming out of the drain, check for proper drain hose installation and check for restrictions in the drain. Contact a plumber to repair drain pipe. Tie drain hose to inlet hose or standpipe to prevent it from coming out during drain. For smaller drain pipes, insert the drain hose into the pipe as far as the drain hose flange. For larger drain pipes, insert the drain hose into the pipe 1-2 inches past the flange. Use the BULKY/BEDDING cycle for large or bulky items. Use extra care and never wash more than half a load of items that float, such as pillows. Stop the washer and check the load. Make sure the load does not crest above the top edge of the tub.

BEFORE CALLING FOR SERVICE (continued)

Problem	Possible Cause	Solutions
Wrinkling	Washer not unloaded promptly. Washer overloaded. Hot and cold water inlet hoses are reversed.	Always remove items from the washer as soon as the cycle is complete. The washer can be fully loaded, but the tub should not be tightly packed with items. The lid of the washer should close easily. Hot water rinse can set wrinkles in garments. Check the inlet hose connections.
Excessive sudsing	Too much detergent or incorrect detergent.	HE detergents are formulated specifically for High-Efficiency washers and contain suds-reducing agents. Only use detergent with the High-Efficiency (HE) logo. For detergent quantities refer to the How to Use section.
Staining	Bleach or softener dispensed too soon. Bleach or softener was added directly to the wash load in the tub. Washer was not unloaded promptly. Clothes were not properly sorted.	Dispenser compartment is overfilled causing bleach or softener to dispense immediately. ALWAYS measure bleach to prevent overfilling - one cup maximum. Dispenser drawer closed too quickly causing softener to dispense immediately. Always use the dispensers to ensure that laundry products are properly dispensed at the right time in the cycle. Always remove items from the washer as soon as possible after the cycle is complete. Always wash dark colors separately from light colors and whites to prevent discoloration. Never wash heavily soiled items washed with lightly soiled items.
Washer will not turn ON	Power cord is not properly plugged in. House fuse is blown, circuit breaker has tripped, or power outage has occurred.	Make sure that the plug is plugged securely into a grounded, 3-prong, 120-VAC, 60-Hz outlet. Reset circuit breaker or replace fuse. Do not increase fuse capacity. If the problem is a circuit overload, have it corrected by a qualified electrician.
	NOTE: If the washer stopped during a cycle due to a loss of power, the washer will resume the cycle where it stopped when the power is restored.	
Wash cycle time is longer than usual	The washer automatically adjusts the wash time for the amount of laundry, water pressure and other operating conditions.	This is normal. The washer adjusts cycle time automatically to provide optimal results for the selected cycle. The time remaining shown in the display is only an estimate. Actual time may vary.
Musty or mildewy odor in washer	Incorrect or too much detergent has been used. Inside of tub was not cleaned properly.	Use only High-Efficiency (HE) detergent in accordance with the manufacturer's instructions. Run the Tub clean cycle regularly.
Water leaks	Oversudsing of detergent.	Oversudsing may create leaks, and may be caused by the type and amount of detergent used. High-Efficiency detergent is the only detergent recommended. Make sure that detergent and any additives are put into the correct dispenser compartments. The normal amount of detergent to use is 1/4 to 1/2 of the maximum amount recommended by the detergent manufacturer. Always reduce the amount of detergent if the load is small or lightly soiled, or if your water is very soft. Never use more than the maximum amount recommended by the detergent manufacturer.





BEFORE CALLING FOR SERVICE (continued)

Problem	Possible Cause	Solutions
Washer will not operate	<p>Control panel has powered off due to inactivity. Washer is unplugged.</p> <p>Water supply is turned off. Controls are not set properly.</p> <p>Lid is open</p> <p>Circuit breaker/fuse is tripped/blown.</p> <p>Control needs to be reset.</p> <p>START/PAUSE was not pressed after a cycle was set.</p> <p>Extremely low water pressure.</p> <p>Washer is too cold.</p>	<p>This is normal. Press the POWER button to turn the washer on. Make sure cord is plugged securely into a working outlet.</p> <p>Turn both hot and cold faucets fully on. Make sure the cycle was set correctly, close the lid and press the START/PAUSE button.</p> <p>The washer will not operate if the lid is open. Close the lid and make sure that nothing is caught under the lid preventing it from closing completely.</p> <p>Check house circuit breakers/fuses. Replace fuses or reset breaker. The washer should be on a dedicated branch circuit. The washer will resume the cycle where it stopped once power is restored.</p> <p>Press the POWER button, then re-select the desired cycle and press the START/PAUSE button.</p> <p>Press the POWER button then re-select the desired cycle and press the START/PAUSE button. The washer will shut off if the START/PAUSE button is not pressed within five minutes.</p> <p>Check another faucet in the house to make sure that household water pressure is adequate.</p> <p>If the washer has been exposed to temperatures below freezing for an extended period of time, allow it to warm up before pressing the POWER button. Otherwise, the display will not come on.</p>
Washer not filling properly	<p>Filter clogged.</p> <p>Inlet hoses may be kinked. Energy efficiency.</p> <p>Insufficient water supply.</p> <p>The washer lid is open.</p> <p>Hot and cold inlet hoses are reversed.</p> <p>Water level is too low.</p>	<p>Make sure the inlet filters on the fill valves are not clogged. Refer to the filter cleaning instructions. Check that inlet hoses are not kinked or clogged.</p> <p>This is a High Efficiency (HE) washer. As a result, the water level settings for this washer may be different than for conventional washers.</p> <p>Make sure that both hot and cold water faucets are turned on all the way.</p> <p>The washer will not operate if the lid is open. Close the lid and make sure that nothing is caught under the lid preventing it from closing completely.</p> <p>Check inlet hose connections. Make sure the hot water supply is connected to the hot inlet valve, and the cold water supply is connected to the cold inlet valve.</p> <p>This is a high efficiency washer. The water will not normally cover the clothes. The fill level is optimized for the wash motion to achieve the best wash performance.</p>

BEFORE CALLING FOR SERVICE (continued)

Problem	Possible Cause	Solutions
Washer will not drain water	Kinked drain hose. Drain located higher than 96 in. above the floor.	Ensure that the drain hose is not kinked. Make sure that the drain hose is no higher than 8 ft. above the bottom of the washer and is no more than 5 ft. away from the washer.
Poor stain removal	Proper options not selected. Previously set stains.	Heavier soils and tougher stains may require extra cleaning power. Select the Soak or Stain Care feature to boost the cleaning power of the selected cycle. Articles that have previously been washed may have stains that have been set. These stains may be difficult to remove and may require hand washing or pre-treating to aid in stain removal.
Bleach does not dispense	Bleach dispenser cover is not properly installed. Bleach dispenser is dirty or clogged.	Make sure that the bleach cover is properly installed and snapped into place before the beginning of the cycle. Lift out the bleach dispenser cover and clean out the reservoir. Lint and other foreign debris that collects in the inside the dispenser may prevent proper dispensing of the bleach.
Premature dispensing of bleach	Bleach dispenser filled for future load. Overfilling the bleach dispenser.	You cannot store bleach in the dispenser for future use. The bleach will be dispensed every load. Overfilling the bleach dispenser will cause the bleach to dispense immediately, which will damage items in the tub. ALWAYS measure bleach, but never fill above the MAX line on the dispenser. One cup of bleach is normal, but never add more than one cup.
Incomplete or no dispensing of detergent	Detergent compartments clogged from incorrect filling. Too much detergent used. Insufficient water supply. Normal residue.	Make sure that detergent and additives are put into the correct dispenser compartments. If liquid detergent is used, make sure that the liquid detergent cup and insert are in the detergent compartment. If powdered detergent is used, make sure that the liquid detergent cup and insert are not used. For all detergent types, always make sure that the dispenser drawer is fully closed before the start of the cycle. Make sure that the suggested amount of detergent is used per the manufacturer's recommendations. You may also dilute the detergent with water to the maximum fill line on the compartment to avoid clogging. Use only HE (High-Efficiency) detergent. NOTE: Always use as little detergent as possible. High-Efficiency washers need very little detergent to achieve optimum results. Using too much detergent will cause poor wash and rinse performance and may contribute to odors in washer. Make sure that both hot and cold water faucets are turned on all the way. It is normal for a small amount of detergent to remain in the dispenser. If this residue builds up it can interfere with normal dispensing of products. Refer to the cleaning instructions.
Water leaks every load	Hoses not installed correctly.	Check all fill and drain hose connections to ensure that they are tight and secure.

ERROR CODES

Problem	Possible Cause	Solutions
The display shows: 	The lid is not closed properly.	Make sure that the lid is closed properly and press the START/PAUSE button. After starting a cycle, it may take a few moments before the tub begins to turn or spin. The washer will not spin unless the lid is locked. If the lid is closed and the lid lock error message is displayed, call for service.
The display shows: 	Lid lock switch error.	Make sure that the lid is closed properly and press the START/PAUSE button. The washer will not operate unless the lid is locked. Make sure that nothing is caught under the lid, including shipping material or clothing. Make sure that the latch mechanism is fully retracted. If the lid is closed and the lid lock error message is displayed, call for service.
The display shows: 	Special Drain Feature.	If the washer is paused during a cycle for more than five minutes, the cycle will be cancelled and any water remaining in the tub will be drained.
Washer fills with water slowly or not at all, or the display shows: 	Water supply faucets are not fully open. Water line hoses are kinked, pinched, or crushed. Water inlet filters are clogged. Water supply pressure to faucet or house is too low. Water supply connected with leak-limiting hoses.	Make sure that the water faucets are fully open. Make sure that the hoses are not kinked or pinched. Be careful when moving the washer during cleaning and maintenance. Clean the inlet filters. See Maintenance in the Care and Cleaning section. Check another faucet in the house to make sure that household water pressure is adequate and flow is not restricted. Disconnect the inlet hose from the washer and run a few gallons of water through the hose to flush the water supply lines. If flow is too low, contact a plumber to have the water lines repaired. Hoses designed to limit leaks can trip falsely and prevent the washer from filling. The use of leak limiting hoses is not recommended.
Washer will not turn on	Power cord is not properly plugged in. House fuse is blown, circuit breaker has tripped, or power outage has occurred.	Make sure that the plug is plugged seruely into a grounderd, 3-prong. 120-VAC, 60-Hz. outlet. Reset circuit breaker or replace fuse. Do not increase fuse capacity. If the problem is a circuit overload, have it corrected by a qualified electrician.

ERROR CODES (continued)

Problem	Possible Cause	Solutions
The display shows: LE1	Foreign objects, such as coins, pins, clips, etc., caught between the wash plate and the inner basket.	Turn off the washer and then press the Power button. Press the spin speed button without selecting a cycle to drain and spin the load. When the spin is complete, remove the clothes and then find and remove any objects caught in the wash plate. Always check pockets, etc., before washing to prevent error codes or damage to the washer or clothing.
Water in the washer drains slowly or not at all, or the display shows: DE	Drain hose is kinked, pinched, or clogged Drain discharge is more than 96 inches above bottom of washer.	Make sure the drain hose is free of clogs, kinks, etc., and is not pinched behind or under the washer. Adjust or repair drain. Maximum drain height is 96 inches (8 ft.)
The display shows: ub	The washer has detected an out of balance load.	If the washer detects a load that is too far out of balance to spin, it will display this code while it is attempting to rebalance the load. The washer will add water and try to redistribute the load automatically. This display is for your information only, and no action is required.
The display shows: UE	If the ub rebalance (see above) is not successful, this error will be displayed. The load is too small. Heavy articles are mixed with lighter items. The load is out of balance.	The automatic attempt to rebalance the load was not successful. The cycle has been paused to allow the load to be manually adjusted. Small loads may need additional items to be added to allow the washer to balance the loads. The load may have heavy items loaded with lighter items. Always try to wash articles of somewhat similar weight to allow the washer to evenly distribute the weight of the load for spinning. Manually redistribute the load if articles have become tangled preventing the automatic distribution from working properly.
The display shows: EE	Control error.	Unplug the washer and wait 60 seconds. Reconnect power and try again. If the error reappears, call for service.
The display shows : FE	Water level is too high due to a faulty water valve.	Close the water faucets, unplug the washer, and call for service.
The display shows: PE	The water level sensor is not working correctly.	Close the water faucets, unplug the washer, and call for service.
The display shows: LE	A motor error has occurred.	Allow the washer to stand for 30 minutes and then restart the cycle. If the LE error code persists, call for service.
The display shows: EE	Clutch error.	Mechanical failure. Unplug the washer and call for service.

LG WASHING MACHINE LIMITED WARRANTY (USA)

WARRANTY:

LG Electronics U.S.A., Inc. ("LG") warrants your LG Washing Machine ("product") against defect in materials or workmanship under normal household use, during the warranty period set forth below, LG will, at its option, repair or replace the product. This limited warranty is valid only to the original retail purchaser of the product, is not assignable or transferrable to any subsequent purchaser or user, and applies only when the product is purchased through an LG authorized dealer or distributor and used within the United States ("U.S.") including U.S. Territories.

Note: Replacement products and repair parts may be new or factory-remanufactured and are warranted for the remaining portion of the original unit's warranty period or ninety (90) days, whichever is longer. Please retain dated receipt or delivery ticket as evidence of the Date of Purchase for proof of warranty (you may be required to submit a copy to LG or authorized representative).

WARRANTY PERIOD:

Period	One (1) year from date of original retail purchase:	Ten (10) years from date of original retail purchase:	Lifetime from date of original retail purchase:
Scope of Warranty	Any internal /functional Parts & Labor	Drum Motor (Stator, Rotor, and Hall Sensor)	Stainless Steel Drum
Remark	LG will provide parts & labor to repair or replace defective parts.	Parts only. Customer will be responsible for any labor or in-home service to replace defective parts.	

HOW SERVICE IS HANDLED: In-Home Service

In-home service will be provided, as available, during the warranty period subject to servicer availability within the U.S. To receive in-home service, the product must be unobstructed and accessible to service personnel. If the in-home service repair cannot be completed, it may be necessary to remove, repair and return the product. If in-home service is unavailable, LG may elect, at its option, to provide for transportation of the product to and from an LG authorized service center.

THIS LIMITED WARRANTY DOES NOT COVER:

- Service trips to deliver, pick up, or install the product or for instruction on product use.
- Replacing house fuses or resetting of circuit breakers, correction of house wiring or plumbing, or correction of product installation.
- Damage or failure caused by leaky/ broken/ frozen water pipes, restricted drain lines, inadequate or interrupted water supply or inadequate supply of air.
- Damage or failure caused by accidents, pests and vermin, lightning, wind, fire, floods or acts of God.
- Damage or failure resulting from misuse, abuse, improper installation, repair or maintenance. Improper repair includes use of parts not approved or specified by LG.
- Damage or failure caused by unauthorized modification or alteration to the product.
- Damage or failure caused by incorrect electrical current, voltage, or plumbing codes.
- Cosmetic damage, including scratches, dents, chips or other damage to the finish of the product, unless such damage results from defects in materials or workmanship and is reported to LG within seven (7) calendar days from the date of delivery.
- Damage or missing items to any display, open box, discounted, or refurbished product.
- Product where the original factory serial numbers have been removed, defaced or changed in any way.
- Repairs when product is used in other than normal and usual household use (e.g. rental, commercial use, offices, or recreational facilities) or contrary to the instructions outlined in the owner's manual.
- The removal and reinstallation of the Product if it is installed in an inaccessible location.

THIS WARRANTY IS IN LIEU OF ANY OTHER WARRANTY, EXPRESS OR IMPLIED, INCLUDING AND WITHOUT LIMITATION TO, ANY WARRANTY OF MERCHANTABILITY OR FITNESS FOR A PARTICULAR PURPOSE. TO THE EXTENT ANY IMPLIED WARRANTY IS REQUIRED BY LAW, THIS WARRANTY IS LIMITED IN DURATION TO THE TERM PERIOD EXPRESSED ABOVE. REPAIR OR REPLACEMENT AS PROVIDED UNDER THIS WARRANTY IS THE EXCLUSIVE REMEDY FOR THE CUSTOMER. NEITHER THE MANUFACTURER NOR ITS U.S. DISTRIBUTOR SHALL BE LIABLE FOR ANY INCIDENTAL, CONSEQUENTIAL, INDIRECT, SPECIAL, OR PUNITIVE DAMAGES OF ANY NATURE, INCLUDING AND WITHOUT LIMITATION TO, LOST REVENUES OR PROFITS, OR ANY OTHER DAMAGE, WHETHER BASED IN CONTRACT, TORT, OR OTHERWISE.

SOME STATES DO NOT ALLOW THE EXCLUSION OR LIMITATION OF INCIDENTAL OR CONSEQUENTIAL DAMAGES OR LIMITATIONS ON HOW LONG AN IMPLIED WARRANTY LASTS. SO THE ABOVE EXCLUSION OR LIMITATION MAY NOT APPLY TO YOU. THIS WARRANTY GIVES YOU SPECIFIC LEGAL RIGHTS AND YOU MAY ALSO HAVE OTHER RIGHTS THAT VARY FROM STATE TO STATE.

HOW TO OBTAIN WARRANTY SERVICE & ADDITIONAL INFORMATION:
below:

Write your warranty information

Call 1-800-243-0000 or visit our website at www.lg.com.
Mail to: LG Customer Information Center (ATTN: CIC)
201 James Record Road, Huntsville, AL 35824

Product Registration Information:
Model:
Serial Number:
Date of Purchase:

LG WASHING MACHINE LIMITED WARRANTY (CANADA)

WARRANTY:

Should your LG Washer ("Product") fail due to a defect in material or workmanship under normal home use during the warranty period set forth below, LG Canada will at its option repair or replace the Product upon receipt of proof of original retail purchase. This warranty is valid only to the original retail purchaser of the product and applies only to a Product distributed in Canada by LG Canada or an authorized Canadian distributor thereof. The warranty only applies to Products located and used within Canada.

Period	One (1) year from the date of original retail purchase	Ten (10) years from the date of original retail purchase	Five (5) years from the date of original retail purchase
Scope of Warranty	Parts and Labor (internal/functional parts only)	DD Motor (Stator, Rotor, Hall Sensor)	Drum Tub Define tub, ie, stainless steel wash tub only
Remark	Washer	Extended Component Warranty (Parts Only) (Consumer will be charged for Labor after one (1) year from the date of purchase)	

- ▶ Replacement products and parts are warranted for the remaining portion of the original warranty period or ninety (90) days, whichever is greater.
- ▶ Replacement products and parts may be new or remanufactured.
- ▶ LG Authorized Service Center warranties their repair work for thirty (30) days.

LG Canada's sole liability is limited to the warranty set out above. Except as expressly provided above, LG Canada makes no and hereby disclaims all other warranties and conditions respecting the product, whether express or implied, including, but not limited to, any implied warranty or condition of merchantability or fitness for a particular purpose, and no representations shall be binding on LG Canada. LG Canada does not authorize any person to create or assume for it any other warranty obligation or liability in connection with the product. To the extent that any warranty or condition is implied by law, it is limited to the express warranty period above. LG Canada, the manufacturer or distributor shall not be liable for any incidental, consequential, special, direct or indirect damages, loss of goodwill, lost profits, punitive or exemplary damages or any other damage, whether arising directly or indirectly from any contractual breach, fundamental or otherwise, or from any acts or omissions, tort, or otherwise. This warranty gives you specific legal rights. You may have other rights which may vary from province to province depending on applicable provincial laws.

Any term of this warranty that negates or varies any implied condition or warranty under provincial law is severable where it conflicts with provincial law without affecting the remainder of this warranty's terms.

This limited warranty does not cover:

1. Service trips to deliver, pick up, or install the product; instructing a customer on operation of the product; repair or replacement of fuses or correction of wiring, or correction of unauthorized repairs/installation.
2. Failure of the product to perform during power failures and interruptions or inadequate electrical service.
3. Damage caused by leaky or broken water pipes, frozen water pipes, restricted drain lines, inadequate or interrupted water supply or inadequate supply of air.
4. Damage resulting from operating the Product in a corrosive atmosphere or contrary to the instructions outlined in the Product owner's manual.
5. Damage to the Product caused by accidents, pests and vermin, lightning, wind, fire, floods, or acts of God.
6. Damage resulting from the misuse, abuse, improper installation, repair, or maintenance of the Product. Improper repair includes use of parts not approved or specified by LG Canada.
7. Damage or product failure caused by unauthorized modification or alteration, or use for other than its intended purpose, or resulting from any water leakage due to improper installation.
8. Damage or Product failure caused by incorrect electrical current, voltage, commercial or industrial use, or use of accessories, components, or cleaning products that are not approved by LG Canada.
9. Damage caused by transportation and handling, including scratches, dents, chips, and/or other damage to the finish of your product, unless such damage results from defects in materials or workmanship and is reported within one (1) week of delivery.
10. Damage or missing items to any display, open box, discounted, or refurbished Product.
11. Products with original serial numbers that have been removed, altered, or cannot be readily determined. Model and Serial numbers, along with original retail sales receipt, are required for warranty validation.
12. Increases in utility costs and additional utility expenses.
13. Replacement of light bulbs, filters, or any consumable parts.
14. Repairs when your Product is used in other than normal and usual household use (including, without limitation, commercial use, in offices or recreational facilities) or contrary to the instructions outlined in the Product owner's manual.
15. Costs associated with removal of the Product from your home for repairs.
16. The removal and reinstallation of the Product if it is installed in an inaccessible location or is not installed in accordance with published installation instructions, including the Product owner's and installation manuals.
17. Accessories to the Product such as lid bins, drawers, handles, shelves, etc. Also excluded are parts besides those that were originally included with the Product.

All costs associated with the above excluded circumstances shall be borne by the consumer.

For complete warranty details and customer assistance, please call or visit our website:

Call 1-888-542-2623 (24 hours a day, 365 days a year) and select Product Registration Information: the appropriate option from the menu, or visit our website at <http://www.lg.com>

Write your warranty information below:

Model:

Serial Number:

Date of Purchase:



MANUEL D'UTILISATION MACHINE À LAVER

Vant de commencer à installer votre machine à laver, lisez attentivement ces instructions. Cela simplifi era votre installation et assurera que la machine à laver est installée correctement et en toute sécurité. Conservez ces instructions à proximité de la machine à laver après son installation, pour référence future.

WT5680H*A

TABLE DES MATIERES

3 CONSIGNES DE SECURITÉ IMPORTANTES

- 3 Conignes de Sécurité Fondamentales
- 4 Exigences Relatives À La Mise À La Terre
- 5 Précautions de Sécurité Pour L'installation
- 6 Précautions de Sécurité Pour La Utilisation, La Entretien et Nettoyage, et La Mise au Rebut

7 CARACTÉRISTIQUES ET AVANTAGES

- 7 Pièces et Composants Clés
- 7 Accessoires Inclus

8 INSTRUCTIONS D'INSTALLATION

- 8 Choix de L'emplacement Approprié
- 8 Alimentation Électrique
- 8 Revêtement de Plancher
- 9 Déballer et Enlever Le Matériel D'envoi
- 10 Connecter Les Lignes D'approvisionnement D'eau
- 11 Raccorder Les Tuyaux de Vidange
- 12 Mise À Niveau Du Lave-Linge
- 13 Raccord Avec L'alimenttion Électrique
- 14 Tri Des Charges De Lessivage
- 15 À Propos Du Distributeur
- 15 Détergent Et Distributeur Utilisez

17 MODE D'EMPLOI

- 17 Caractéristiques Du Panneau de Configuration
- 18 Affichage Du Temps Et Du Statut
- 19 Utilisation de La Machine À Laver
- 20 Manuel de Sélection Des Cycles
- 22 Cycle Principal
- 23 Boutons de Modification Des Cycles
- 24 Réglage Des Utilisations Spéciales
- 25 Boutons D'options
 - 25 Vapeur
 - 25 Cold Wash™
 - 25 Lavage À Délai
 - 25 Réglage Personnalisé
 - 25 Turbo Wash™
- 26 Assouplissant
- 26 Extra Rinçage
- 26 Eau Plus
- 26 Signal Éteint-Bas-Haut
- 26 Verrou de Pour Enfant
- 26 Ajout de Vêtements

27 ENTRETIEN ET NETTOYAGE

- 27 Entretien Régulier
 - 27 Nettoyage de L'extérieur
 - 27 Nettoyage Et Entretien de L'intérieur
 - 27 Cycle de Nettoyage de La Cuvette
 - 27 Enlever L'accumulation de Minéraux
 - 27 Laissez Le Couvercle Ouvert
- 28 Entretien
- 29 Nettoyer La Machine À Laver

30 SPÉCIFICATIONS

30 SYSTÈME SMART DIAGNOSIS™

31 RÉSOLUTION DE PROBLÈMES

- 31 Les Sons Normaux Que Vous Pouvez Entendre
- 31 Avant D'appeler Le Service À La Clientèle
- 35 Code Erreur

37 GARANTIE

CONSIGNES DE SÉCURITÉ IMPORTANTES

MESSAGES DE SÉCURITÉ

Pour votre sécurité, les informations contenues dans ce manuel doivent être respectées pour réduire les risques d'incendie, d'explosion, d'électrocution ou pour éviter des dommages au produit, des blessures ou un décès. Votre sécurité et celle des autres sont très importantes. Nous indiquons un grand nombre de consignes de sécurité importantes dans ce manuel et sur votre appareil ménager. Lisez et respectez toutes les consignes de sécurité.



Il s'agit du symbole d'alerte de sécurité. Ce symbole vous indique les dangers potentiels qui peuvent résulter en dommage matériel et/ou des lésions corporelles graves ou la mort.

Tous les messages relatifs à la sécurité se rapportent au symbole d'alerte de sécurité, soit au mot "AVERTISSEMENT" ou "MISE EN GARDE". Ces mots signifient :

⚠ DANGER

Vous pouvez être tué ou gravement blessé si vous ne suivez pas immédiatement les instructions.

⚠ AVERTISSEMENT

Vous pouvez être tué ou gravement blessé si vous ne suivez pas les instructions.

⚠ CAUTION

Vous pouvez être blessé ou endommager le produit si vous ne suivez pas les instructions.

Tous les messages de sécurité identifient le danger potentiel et vous indiquent comment réduire le risque de blessure et ce qui peut se produire en cas de non-respect des instructions.

CONSIGNES DE SÉCURITÉ FONDAMENTALES

⚠ AVERTISSEMENT

Pour réduire le risque d'incendie, d'électrocution et de blessures pendant l'utilisation de cet appareil, suivez systématiquement les règles de sécurité de base suivantes :

- N'utilisez votre laveuse qu'aux fins prévues décrites dans ce manuel du propriétaire.
- **Avant de l'utiliser, la machine à laver doit être installée correctement conformément aux directives données dans ce manuel.**
- **Ne lavez aucun article qui aurait précédemment été nettoyé, lavé ou trempé dans de l'essence, des solvants pour nettoyage à sec ou toute autre substance inflammable ou explosive non plus que tout article qui présenterait des taches de ces substances** car les vapeurs qui s'en dégagent pourraient s'enflammer ou exploser.
- **N'ajoutez aucune essence, solvants pour nettoyage à sec ou autres substances inflammables ou explosives à l'eau de lavage.** Ces substances pourraient dégager des vapeurs qui risquent de s'enflammer ou d'exploser.
- Dans certaines conditions, une certaine quantité d'hydrogène peut être produite par un système à eau chaude qui n'a pas été utilisé pendant 2 semaines ou plus. **L'HYDROGÈNE EST UN GAZ EXPLOSIF. Si le système à eau chaude n'a pas été utilisé pendant une telle période, avant de faire fonctionner la machine à laver, faites couler tous les robinets d'eau chaude pendant plusieurs minutes.** Cette technique libérera tout hydrogène accumulé. Comme ce gaz est inflammable, **ne fumez pas et n'utilisez aucune flamme nue pendant ce temps.**
- **Ne laissez pas les enfants jouer dans la machine à laver ou sur celle-ci. Vous devez les superviser de près lorsque vous utilisez la machine à laver à proximité.**
- **Avant d'inutiliser ou de mettre la machine à laver au rebut, retirez-en la porte pour empêcher les enfants d'y pénétrer.**
- **N'installez pas et n'entreposez pas la machine à laver dans un endroit où elle serait exposée aux intempéries ou au gel.**
- **Ne modifiez pas les commandes.**
- Veillez à maintenir la zone située en-dessous et autour de vos appareils électroménagers dégagée de tous types de produits pouvant brûler comme de la peluche/charpie, du papier, des chiffons, des produits chimiques, etc.

- Les opérations de dépannage doivent être effectuées par un technicien qualifié. **Ne démontez pas le lave-linge.**
- **Consultez les directives d'installation pour les exigences de mise à la terre.**
- **Suivez TOUJOURS les directives d'entretien des tissus fournies par le fabricant du vêtement.**
- **Ne placez pas les articles exposés à de l'huile de cuisson dans votre machine à laver.** Des vêtements contaminés aux huiles de cuisson peuvent entraîner une réaction chimique qui pourrait faire enflammer une brassée.
- **Utilisez les assouplisseurs ou produits pour éliminer la statique uniquement tel que recommandé par le fabricant.**
- Cette machine à laver n'est pas conçue pour une utilisation maritime ou pour installations mobiles comme dans un véhicule récréatif, un avion, etc.
- **Fermez les robinets et débranchez la machine à laver si la machine à laver doit être laissée pendant une période étendue, comme durant vos vacances.**
- N'utilisez pas la machine pour sécher des articles qui comportent du caoutchouc mousse ou tout autre matière similaire à du caoutchouc.
- Les matériaux d'emballage peuvent être dangereux pour les enfants. Ils présentent un risque de suffocation! **Conservez tous les matériaux d'emballage hors de portée des enfants.**
- **Vérifiez toujours l'intérieur de la machine à laver pour y repérer tout corps étranger avant de charger une brassée de lessive.** Gardez la porte fermée lorsque vous ne l'utilisez pas.
- **Ne tentez d'atteindre l'intérieur de l'appareil si la cuve ou l'agitateur est en mouvement.**

LISEZ ENTIÈREMENT LES INSTRUCTIONS AVANT D'UTILISER LE PRODUIT

AVERTISSEMENT

Pour votre sécurité, vous devez suivre l'information contenue dans ce manuel afin de réduire les risques d'incendie de choc électrique ainsi que pour éviter les dommages matériels, les blessures corporelles ou un décès.

EXIGENCES RELATIVES À LA MISE À LA TERRE

Cet appareil doit être raccordé à la terre. Dans l'éventualité d'un dysfonctionnement ou d'une panne, la mise à la terre réduira le risque de choc électrique en fournissant au courant électrique un chemin de moindre résistance. Cet appareil est équipé d'un cordon, muni d'un conducteur de mise à la terre de l'appareil et d'une fiche de mise à la terre. La fiche doit être branchée dans une prise appropriée, elle-même correctement installée et raccordée à la terre, conformément à toutes les normes et réglementations locales.

AVERTISSEMENT

Un raccordement incorrect du conducteur de mise à la terre de l'appareil peut entraîner un risque de choc électrique. Consultez un électricien ou un technicien qualifié si vous avez un doute sur la mise à la terre correcte de l'appareil. Ne modifiez pas la fiche fournie avec l'appareil. Dans le cas où elle ne serait pas adaptée à la prise, faites installer une prise correcte par un électricien qualifié. Le non-respect de ces instructions peut provoquer des blessures graves, un incendie, un choc électrique ou la mort.

⚠ AVERTISSEMENT

Pour votre sécurité, vous devez suivre l'information contenue dans ce manuel afin de réduire les risques d'incendie et d'explosion, de choc électrique ainsi que pour éviter les dommages matériels, les blessures corporelles ou un décès.

PRÉCAUTIONS DE SÉCURITÉ POUR L'INSTALLATION

⚠ AVERTISSEMENT

Pour réduire les risques d'incendie, de choc électrique, ou des blessures corporelles en utilisant cet électroménager, vous devez toujours suivre les précautions de base, y compris ce qui suit.

- **Consultez les Instructions d'installation pour y trouver des procédures détaillées de mise à la terre.** Les instructions d'installation sont emballées dans la machine à laver à titre de référence pour l'installateur. Si vous démontez la machine à laver dans un nouvel emplacement, faites-la vérifier et réinstaller par un technicien qualifié de service. Tout non-respect de cet avertissement peut entraîner des blessures graves, un incendie, une électrocution ou la mort.
- **Ne coupez en aucune circonstance, ou n'enlevez jamais la troisième broche (la broche de mise à la terre) du cordon d'alimentation.** Tout non-respect de cet avertissement peut entraîner des blessures graves, un incendie, une électrocution ou la mort.
- **Pour votre sécurité personnelle, cette machine à laver doit être bien mise à la terre.** Tout non-respect de cet avertissement peut entraîner des blessures graves, un incendie, une électrocution ou la mort.
- **Le cordon d'alimentation de cet appareil est équipé d'une fiche à trois broches (mise à la terre) qui va dans une prise à trois trous (mise à la terre) normal, afin de minimiser la possibilité d'électrocution.**
- **Vous devez brancher cette machine à laver dans une prise mise à la terre de 120 VCA, 60 Hz.** Tout non-respect de cet avertissement peut entraîner des blessures graves, un incendie, une électrocution ou la mort.
- **Faites vérifier par un électricien qualifié la prise murale et le circuit pour vous assurer que la prise est bien mise à la terre.** Tout non-respect de cet avertissement peut entraîner des blessures graves, un incendie, une électrocution ou la mort.
- **Si vous avez une prise normale à deux trous, vous êtes personnellement responsable et obligé de la faire remplacer par une prise murale à trois trous bien mise à la terre.** Tout non-respect de cet avertissement peut entraîner des blessures graves, un incendie, une électrocution ou la mort.
- **N'installez jamais sur un tapis. Installez la machine à laver sur un plancher solide.** Tout non-respect de cet avertissement peut entraîner des dommages sérieux dus à des fuites.
- **N'enlevez jamais la broche de mise à la terre. N'utilisez jamais un adaptateur ou une rallonge. Branchez dans une prise à trois trous mise à la terre.** Tout non-respect de cet avertissement peut entraîner des blessures graves, un incendie, une électrocution ou la mort.
- **Vous devez toujours brancher la machine à laver dans sa propre prise électrique. Celle-ci doit avoir une notation de voltage qui correspond à celle de la plaque de signalisation de la machine à laver.** Cela permet un meilleur rendement, tout en empêchant une surcharge des circuits de câblage de la maison, qui pourrait entraîner un danger d'incendie à la suite d'une surchauffe des fils.
- **Ne débranchez jamais votre machine à laver en tirant sur le cordon d'alimentation.** Saisissez toujours fermement la fiche et faites-la sortir de la prise en la tirant droit. Tout non-respect de cet avertissement peut entraîner des blessures graves, un incendie, une électrocution ou la mort.
- **Réparez ou remplacez immédiatement tout cordon d'alimentation usé ou endommagé. N'utilisez jamais un cordon d'alimentation usé ou craqué sur sa longueur ou à l'une de ses extrémités.** Tout non-respect de cet avertissement peut entraîner des blessures graves, un incendie, une électrocution ou la mort.
- **Quand vous installez ou bougez votre machine à laver, faites bien attention de ne pas pincer, écraser ou endommager le cordon d'alimentation.** Tout non-respect de cet avertissement peut entraîner des blessures graves, un incendie, une électrocution ou la mort.
- **Vous devez faire installer la machine à laver et la faire mettre à la terre par un technicien qualifié, conformément aux codes locaux.** Cela empêchera le danger d'électrocution et assurera la stabilité du fonctionnement.
- **La machine à laver est lourde. Vous avez peut-être besoin de deux personnes, ou plus, pour installer et bouger cet appareil.** Tout non-respect de cet avertissement peut entraîner des blessures du dos ou d'autres blessures.
- **Rangez et installez votre machine à laver dans un endroit où elle ne sera pas exposée à des températures inférieures à 0 degré ou à des conditions climatiques extérieures.** Tout non-respect de cet avertissement peut entraîner des dommages sérieux dus à des fuites.
- **Pour réduire le risque d'électrocution, n'installez jamais votre machine à laver dans un emplacement humide.** Tout non-respect de cet avertissement peut entraîner des blessures graves, un incendie, une électrocution ou la mort.
- **Pour réduire le risque de blessure, observez toutes les procédures de sécurité recommandées par l'industrie, y compris l'utilisation de gants à manches longues et de lunettes de sécurité.** Le défaut de respecter toutes les consignes de sécurité de ce manuel peut causer des dommages, des blessures ou la mort.
- **N'essayez jamais de faire fonctionner cet appareil s'il est endommagé, fonctionne mal, partiellement démonté ou a des pièces manquantes ou brisées, incluant un cordon ou une fiche endommagé(e).** Pour réduire la possibilité de choc électrique, débranchez cet appareil de la source de courant ou débranchez la laveuse au panneau de distribution de la maison en retirant le fusible ou en coupant le disjoncteur avant d'essayer de faire tout nettoyage ou entretien.

⚠️ AVERTISSEMENT

Pour votre sécurité, vous devez suivre l'information contenue dans ce manuel afin de réduire les risques d'incendie et d'explosion, de choc électrique ainsi que pour éviter les dommages matériels, les blessures corporelles ou un décès.

PRÉCAUTIONS DE SÉCURITÉ POUR LA UTILISATION, LA ENTRETIEN ET NETTOYAGE, ET LA MISE AU REBUT**⚠️ AVERTISSEMENT**

Pour réduire les risques d'incendie, de choc électrique, ou des blessures corporelles en utilisant des électroménagers, vous devez toujours suivre les précautions de base, y compris ce qui suit.

- **Debranchez votre machine à laver avant de la nettoyer** pour éviter le risque d'électrocution.
- **N'utilisez jamais de produits chimiques puissants, de nettoyeurs abrasifs ou de dissolvants pour nettoyer votre machine à laver.** Ils endommageront sa surface.
- **Ne mettez jamais de chiffons ou de vêtements huileux ou gras en haut de la machine à laver.** Ces substances dégagent des vapeurs qui peuvent mettre feu aux tissus.
- **Ne lavez pas d'articles qui ont été salés par de l'huile végétale ou de l'huile de cuisson.** Ces articles peuvent conserver un peu d'huile après le lavage. À cause de cette huile qui reste dans le tissu, le tissu peut se mettre à fumer ou peut prendre feu par lui-même.
- **Debranchez cet appareil de sa prise d'alimentation avant de tenter de l'entretenir. Vous ne débranchez pas cet appareil de son alimentation électrique en tournant les commandes en position OFF (arrêt).** Tout non-respect de cet avertissement peut entraîner des blessures graves, un incendie, une électrocution ou la mort.
- **Ne mélangez jamais des produits de lavage pour la même charge, à moins que cela soit spécifié sur leur étiquette.**
- **Ne mélangez jamais d'eau de Javel chlorée avec de l'ammoniaque ou des acides, comme le vinaigre.** Suivez les instructions des paquets pour utiliser des produits de lavage. Un mauvais usage peut produire des gaz toxiques qui peuvent entraîner des blessures graves ou la mort.
- **Ne mettez jamais votre main dans la machine à laver quand des pièces sont en mouvement. Avant de charger, de décharger ou d'ajouter des articles, appuyez sur le bouton START /PAUSE (démarrer/pause) et laissez le tambour s'arrêter complètement avant d'y mettre votre main.** Tout non-respect de cet avertissement peut entraîner des blessures graves, un incendie, une électrocution ou la mort.
- **Ne permettez jamais à des enfants de jouer dans la machine à laver, ou sur la machine à laver. Vous devez surveiller étroitement les enfants pour utiliser la machine à laver près d'enfants. Quand les enfants grandissent, apprenez-leur comment bien utiliser, en toute sécurité, tous les appareils électroménagers.** Tout non-respect de cet avertissement peut entraîner des blessures graves.
- **Destruisez la boîte en carton, le sac en plastique et tous les autres matériaux d'emballage après avoir déballé la machine à laver. Des enfants peuvent les utiliser pour jouer. Les boîtes en carton recouvertes de tapis, de garnitures de lit ou de pellicules en plastique peuvent devenir des chambres hermétiquement closes.** Tout non-respect de cet avertissement peut entraîner des blessures graves.
- **Rangez les produits de lavage hors de la portée des enfants. Pour éviter des blessures, observez tous les avertissements figurant sur les étiquettes de produits.** Tout non-respect de cet avertissement peut entraîner des blessures graves.
- **Avant de jeter votre machine à laver, ou de la mettre hors service, enlevez la porte du compartiment de lavage pour éviter que des enfants ou de petits animaux soient accidentellement enfermés.** Tout non-respect de cet avertissement peut entraîner des blessures graves ou la mort.
- **Veillez à maintenir vos mains et des corps étrangers loin de la porte et du système de verrouillage lors de la fermeture. Dans le cas contraire vous risquez de vous blesser.**

CONSERVEZ CES DIRECTIVES

CARACTÉRISTIQUES ET AVANTAGES

PIÈCES ET COMPOSANTS CLÉS

A MOTEUR INVERTER DIRECT DRIVE

Le moteur, relié directement à la cuve, minimise le bruit et les vibrations, tout en offrant une grande durabilité et une longue durée de vie.

B CUVE GRANDE CAPACITÉ EN CUVE EN ACIER INOXYDABLE NEVERRUST™

La conception efficace vous offre une ultra grande capacité, sans augmenter la taille de l'appareil ou la profondeur de la cuve, pour une installation et une utilisation faciles.

C TURBO WASH™

La fonction TurboWash™ réduit le temps de lavage sans compromettre les performances. Les mouvements précis de la cuve et les jets d'eau puissants permettent un trempage plus rapide, tandis que le jet de pulvérisation SmartRinse™ offre un rinçage plus court, qui permet de gagner jusqu'à 20 minutes par charge sans sacrifier les performances de nettoyage.

D ALLERGIENE™

Ce puissant cycle vapeur à haute température est conçu pour éliminer jusqu'à 95 % des allergènes domestiques courants tels que les acariens et les poils d'animaux. Il est certifié par l'AAFA (fondation américaine des personnes asthmatiques et allergiques).

E PANNEAU TACTILE ARRIÈRE

L'afficheur LED lisible indique les options du cycle, les réglages, l'état du cycle et la durée restante estimée. Les touches tactiles offrent un plus grand confort d'utilisation et un design haut de gamme.

F COUVERCLE SLAM PROOF™

Le couvercle Slam Proof™ est un dispositif de sécurité qui lui permet de se fermer tout doucement. Les charnières permettent au couvercle de se fermer lentement et en douceur pour éviter les blessures.

G SMART DIAGNOSIS™

Si vous éprouvez des problèmes avec votre machine à laver LG, vous ne devez pas vous inquiéter. La fonction Smart Diagnosis™ aide le centre de service à diagnostiquer les problèmes par téléphone ou à l'aide d'une application simple sur votre téléphone intelligent, ce qui contribue à minimiser les appels de service dérangeants et dispendieux.

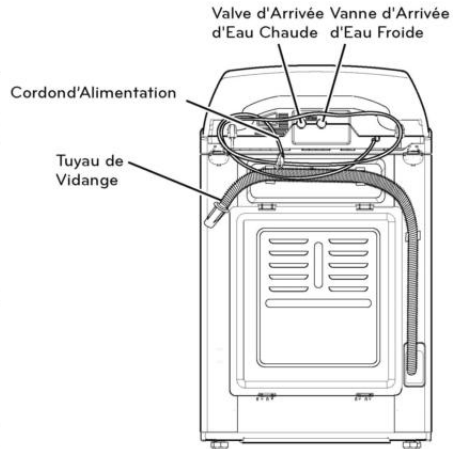
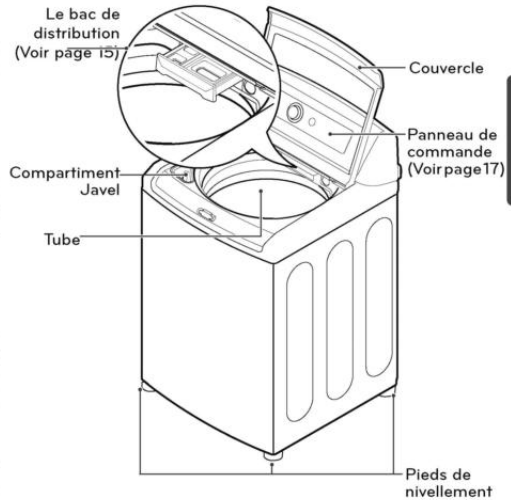

ACCESOIRES INCLUS

- Sujetador de cable (para asegurar la manguera de drenaje)



REMARQUE: Póngase en contacto con el Departamento de atención al cliente de LG, en el número 1-800-243-0000 (1-888-542-2623 en Canadá) si falta alguno de los accesorios.

INSTRUCTIONS D'INSTALLATION

CHOIX DE L'EMPLACEMENT APPROPRIÉ

⚠ AVERTISSEMENT

- La machine à laver est lourde! Deux personnes ou plus sont nécessaires lorsque vous déballez et déplacez la machine à laver. Tout non-respect de ces instructions peut entraîner des blessures du dos ou d'autres blessures.
- Entrez et installez la machine à laver à un endroit où elle ne sera pas exposée à des températures sous le point de congélation ou exposée aux intempéries. Tout non-respect de cet avertissement peut entraîner des blessures graves, un incendie, une électrocution ou la mort.
- Vous devez bien mettre à la terre cet appareil, pour votre sécurité personnelle. Une machine à laver bien mise à la terre se conformera à tous les codes et les ordonnances en vigueur. Tout non-respect de cet avertissement peut entraîner des blessures graves, un incendie, une électrocution ou la mort.
- Pour réduire le risque de choc électrique, n'installez pas la machine à laver dans un espace humide. Tout non-respect de cet avertissement peut entraîner des blessures graves, un incendie, une électrocution ou la mort.
- L'ouverture de la base ne doit pas être obstruée par une moquette si la machine à laver est installée sur un plancher recouvert de tapis.
- N'enlevez jamais la broche de mise à la terre. N'utilisez jamais un adaptateur ou une rallonge. Branchez dans une prise à trois trous mise à la terre. Tout non-respect de cet avertissement peut entraîner des blessures graves, un incendie, une électrocution ou la mort.

ALIMENTATION ÉLECTRIQUE

- L'alimentation électrique doit être située à moins de 60 pouces (1,5 m) de chaque côté de la machine à laver.
- L'appareil et la prise d'alimentation doit être positionnée pour un accès facile.
- Ne pas brancher plus d'un appareil et surcharger la prise électrique.
- La prise électrique doit être mise à la terre en accord avec les normes et les codes électriques.
- Le fusible temporisé ou le disjoncteur est recommandé.

REMARQUE: Il est de la responsabilité et de l'obligation personnelle du propriétaire d'avoir des prises électriques appropriées et installées par un électricien qualifié.

REVÊTEMENT DE PLANCHER

- Pour minimiser le bruit et la vibration, la machine à laver DOIT être installée sur une construction de plancher solide.

- La pente admissible maximum sous l'entière machine est de 1 pouce. différence de chaque côté et du devant vers l'arrière.
- L'installation sur une moquette ou une tuile souple n'est pas recommandée.
- Ne jamais installer la machine à laver sur une plateforme ou sur une structure à faible support.

REMARQUE: La machine à laver doit être installée sur un plancher solide pour minimiser les vibrations durant le cycle d'essorage. Le plancher de ciment est le meilleur, mais un plancher de bois est suffisant, à conditions qu'il est construit sous les normes de l'Administration Fédérale du Logement (FHA). La machine à laver ne doit pas être installée sur une moquette ou exposées aux intempéries.

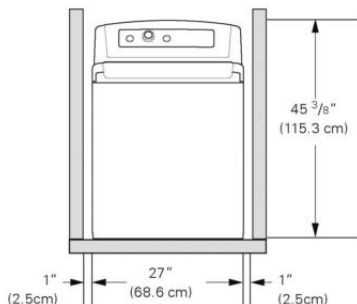

Pour assurer un espace suffisant pour les lignes d'approvisionnement d'eau et pour la circulation d'air, permettez un minimum d'espace d'au moins 1 pouce. (2,5 cm) sur les côtés et 4 pouce (10 cm) derrière l'unité. Assurez-vous que l'espace est suffisant pour le mur, porte ou moulages au sol – ils risquent d'augmenter les espaces nécessaires.

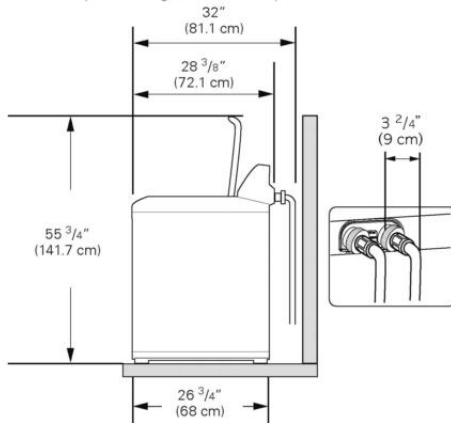

L'espace minimum vertical à partir du plancher jusqu'aux tablettes, la cabinetterie, les plafonds, etc., est de 56 pouces.

DÉBALLER ET ENLEVER LE MATÉRIEL D'ENVOI

1. Après avoir enlevé la boîte de carton et l'emballage d'envoi, soulevez la machine à laver de la base de polystyrène extrudé. Assurez-vous que le support de cuvette en plastique ressort avec la base et n'est pas coincé sur la base de la machine à laver.

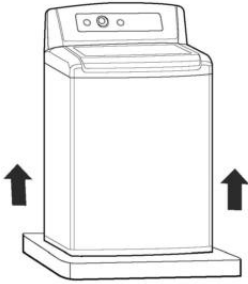

Si vous devez coucher la machine à laver sur son côté pour enlever la base de l'emballage, assurez-vous de toujours protéger le côté de la machine à laver et la coucher doucement sur son côté. NE JAMAIS coucher la machine à laver sur côté de devant ou de derrière.

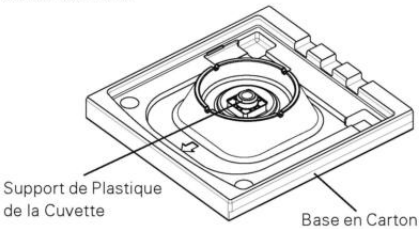

2. Garder le bloc de polystyrène extrudé (qui contient de Guide d'Utilisateur, les pièces et les échantillons de produit de lessive) pour une utilisation ultérieure. Si la machine à laver doit être bougée dans le futur, cette mesure contribuera à prévenir les dommages lors du transport.

REMARQUE: Afin d'éviter les dommages, ne pas enlever le bloc de polystyrène extrudé avant d'avoir atteint la destination finale.

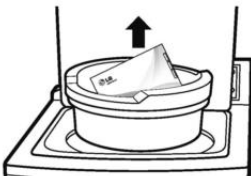

3. Retirez soigneusement les deux tampons en mousse qui recouvrent les extrémités supérieures du guide de la cuve, en vous assurant de ne pas laisser de mousse.

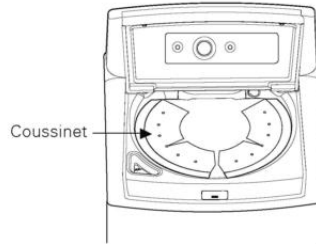

4. Détacher le câble d'alimentation situé derrière la machine à laver.

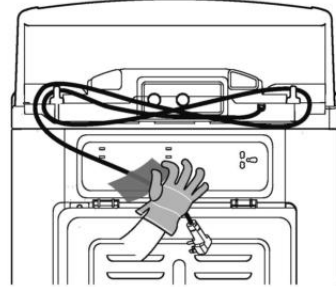

LES OUTILS DONT VOUS AUREZ BESOIN

- Pincés réglables

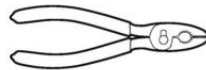

- Niveau de charpentier



CONNECTER LES LIGNES D'APPROVISIONNEMENT D'EAU

- LG recommande l'utilisation de tuyaux LG. Les éventuels dégâts matériels, fuites ou endommagements du lave-linge provoqués par une installation incorrecte ou par l'utilisation de tuyaux non LG ne sont pas couverts par la garantie LG et relèvent de la seule responsabilité du client et/ou de l'installateur.
- La pression des conduits d'eau doit se situer entre 100 - 800 kPa (14.5 PSI - 116 PSI). Si la pression des conduites d'eau est supérieure à 799.7 kPa (116 PSI), un robinet réducteur pression doit être installé.
- Examiner régulièrement les tuyaux pour des craques, des fuites et l'usure, et si nécessaire, remplacer les tuyaux.
- Assurez-vous que les conduites d'eau ne sont pas tendues, pincées, écrasées ou déformées.
- La machine à laver ne doit jamais être installée ou rangée dans un endroit soumis aux températures très froides. Les dommages aux lignes d'alimentations d'eau et aux mécanismes internes de la machine à laver peuvent en résulter. Si la machine à laver est soumise à de très froides températures avant l'installation, accordez plusieurs heures d'attente à la température ambiante avant l'utilisation et examinez pour des fuites avant la mise en marche.

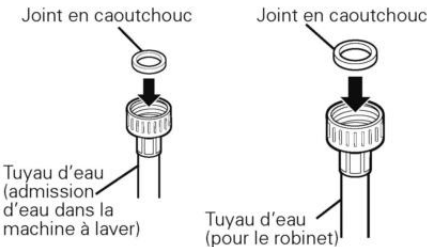

1. Inspecter le filet des raccords de chaque tuyaux et assurez-vous que le joint en caoutchouc est en place sur chaque extrémités.

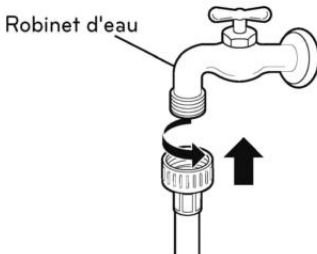

⚠ AVERTISSEMENT

- **Ne pas réutiliser de vieux tuyaux.** Utiliser uniquement des nouveaux tuyaux lorsque vous installez la machine. Les vieux tuyaux risquent de ne pas être étanches ou d'éclater provoquant une inondation ou des dommages matériels.

2. Raccordez les tuyaux d'arrivée d'eau aux robinets d'eau CHAUDE et FROIDE en vissant d'abord fermement à la main, puis en serrant encore 2/3 de tour avec une pince.

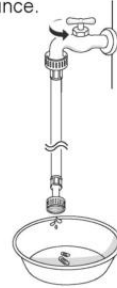

⚠ AVERTISSEMENT

- **Ne pas serrer trop fort.** Vous risquez d'endommager l'accordement.

3. Faites couler un gallon ou deux d'eau à travers chaque entrée de tuyau pour nettoyer les saletés, écailles et autres débris parvenant des lignes d'eaux. Ce faisant contribue à la prévention de problèmes futurs avec les filtres bouchés en plus d'identifier les tuyaux d'eau chaude et froide.

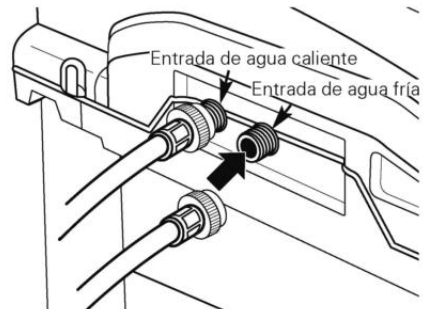

⚠ AVERTISSEMENT

- **Ne pas trop serrer les tuyaux.** Le serrage excessif peut endommager les valves ayant pour résultat la fuite et les dégâts matériels.

4. Attacher la ligne d'eau chaude avec l'entrée d'eau chaude située à l'arrière de la machine à laver. Attach the cold water line to the cold water inlet on the back of the washer. Serrer et sécuriser les raccords. Ouvrez les deux robinets complètement et examinez pour des fuites à chaque extrémités.

REMARQUE: Faites attention à ne pas fausser les raccords de tuyaux. Ceci endommage les valves et peut causer des dommages matériels causés par les fuites.

RACCORDER LES TUYAUX DE VIDANGE

- Le tuyau de vidange devrait toujours être correctement sécurisé. Dans le cas où le drain n'est pas correctement sécurisé, une inondation et des dommages matériels peut en résulter.
- Le drain doit être correctement installé en accord avec les normes et régulations locales applicables.
- Assurez-vous que les conduites d'eau ne sont pas tendues, pincées, écrasées ou déformées.



Tuyau de vidange

OPTION 1 : TUYAU DU RÉSERVOIR

Plier une extrémité du drain de vidange pour former un "U". Insérez l'extrémité du drain de vidange dans le drain. Si le drain est assez large pour insérer la bride de tuyau à l'intérieur du drain, alors ne pas insérer la bride plus de 1-2 pouce dans le tuyau. Utilisez les attaches incluses avec les matériaux d'installation dans le bloc de polystyrène extrudé dans la cuvette pour sécuriser le tuyau de vidange avec le drain.

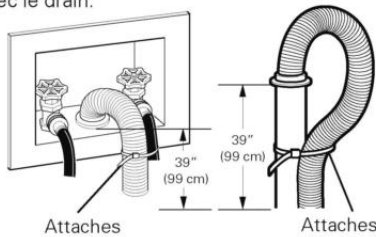

Attaches

Attaches

Si les valves d'alimentation d'eau et le drain sont encastrés dans le mur, attachez le tuyau de vidange avec un des tuyaux d'alimentation d'eau avec les attaches fourni (le côté à nervures vers l'intérieur).

Si votre drain est une colonne humide, sécurisez le drain avec votre colonne humide à l'aide des attaches fournies.

REMARQUE:

- La hauteur normale à partir du plancher jusqu'à l'extrémité du tuyau devrait être environ 35"~47" (0,9~1,2 m).
- Ne pas installer l'extrémité du tuyau de vidange plus haut que 96 pouces. (243,8 cm), mesurant à partir du dessous de la machine à laver, ou plus de 60 pouces (152,4 cm) de distance avec la machine à laver.

- Ne jamais sceller le tuyau de vidange avec le drain à l'aide de ruban adhésif. Si l'accès d'air est manquant, l'eau peut être siphonnée hors de la cuvette et occasionner une mauvaise performance de lavage/rinçage ou endommager vos vêtements.

OPTION 2 : CUVE DE LAVAGE

Piez de la forme désirée l'extrémité du tuyau de vidange et le poser sur le rebord de la cuvette de lessive. Utilisez une attache fournie pour sécuriser le drain de vidange.

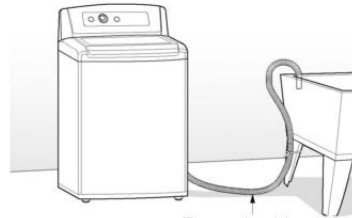

Tuyau de vidange

MISE À NIVEAU DU LAVE-LINGE

La cuvette de votre nouvelle machine à laver essore à très haute vitesse. Pour minimiser les vibrations, le bruit, et les mouvements non souhaités, le sol doit être une surface solide et de niveau.

REMARQUE:

- Ajustez uniquement les pieds de mise à niveau pour mettre à niveau le lave-linge. L'allongement excessif des pieds de mise à niveau risque de faire vibrer le lave-linge.
- Avant d'installer le lave-linge, assurez-vous que le sol est propre, sec et sans poussières, saletés, eau et huiles, afin que les pieds de la machine ne puissent pas glisser facilement. Les pieds de mise à niveau pouvant être déplacés latéralement au sol peuvent contribuer à l'excès de vibration et de bruit à cause du manque de contact avec le sol.

Les quatre pieds de mise à niveau doivent être stables au sol. Tentez de bercer la machine à laver de coins en coins pour vous assurer que tous les quatre pieds de mise à niveau soit fermement en contact avec le sol.

1. Positionnez le lave-linge à son emplacement final, en prenant soin de ne pas pincer, tirer ou écraser les conduites d'eau et d'évacuation. Disposez un niveau sur la partie supérieure du lave-linge.

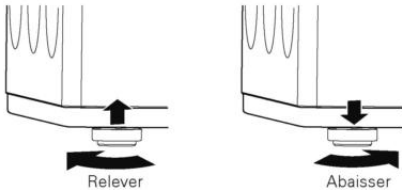

2. Ajustez pieds de mise à niveau. Faites-les pivoter dans le sens des aiguilles d'une montre pour relever la machine, ou dans le sens inverse pour l'abaisser.

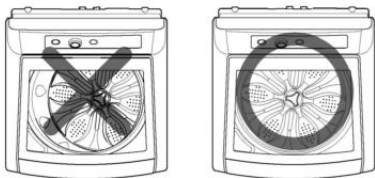

3. Pour vous assurer que la machine à laver est à niveau, ouvrez le couvercle et regardez si la cuvette est centrée. Si la cuvette N'EST PAS centrée (comme le démontre de dessins doté d'un X), réajustez les pieds de devant. Si vous avez un niveau de charpentier, utilisez-le pour mettre la machine à laver à niveau.

- Pour vérifier si la machine à laver est parfaitement à niveau, placer le niveau de charpentier sur le rebord arrière du couvercle.
- Pour vérifier si le lave-linge est à niveau d'avant en arrière, placez un niveau sur le côté de la machine, sur le bord, à l'endroit où le côté du boîtier rejoint le couvercle supérieur. Ne pas placer le niveau sur le dessus du couvercle. Utilisez cette surface ne vous donnera pas un résultat à niveau.

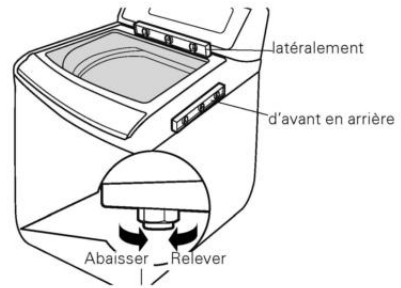

⚠ AVERTISSEMENT

- Le fait d'utiliser la machine à laver sans la stabiliser peut déboucher sur des dysfonctionnements consécutifs à une production excessive des vibrations et des bruits.
- **Utilisez la patte de nivellement seulement lorsque vous stabilisez la machine à laver.** Le fait de soulever inutilement la patte de nivellement pourrait provoquer des vibrations anormales de la machine à laver.

RACCORD AVEC L'ALIMENTATION ÉLECTRIQUE

La machine à laver doit être branchée dans une prise avec mise à la terre de 120-VAC, 60-Hz. Un mauvais raccordement du conducteur de mise à la terre de l'équipement peut provoquer un risque de choc électrique. Consultez un électricien ou un technicien d'entretien qualifié si vous n'êtes pas certain que la mise à la terre de l'appareil a été effectuée correctement. Ne modifiez pas la fiche fournie avec l'appareil. Si elle ne correspond pas à la sortie, faites installer une sortie adaptée par un électricien qualifié. Le non-respect de cet avertissement peut entraîner de graves blessures, un incendie, un choc électrique ou la mort.

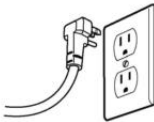

⚠ AVERTISSEMENT

- La prise de courant doit se trouver à moins de 60 po (1,5 m) d'un cote ou de l'autre de la machine à laver.
- L'appareil et la prise doivent être placés de façon à ce que la fiche soit facilement accessible.
- Ne surchargez pas la prise murale avec plus d'un électroménager.
- La prise doit être mise à la terre conformément aux codes et règlements de câblage actuels.
- Un fusible à action différée ou un disjoncteur est recommandé.
- Il est de la responsabilité personnelle et de l'obligation du propriétaire de faire installer une prise adéquate par un électricien qualifié.
- N'utilisez pas un cordon ou une fiche d'alimentation usés ou endommagés. Remplacez-les ou réparez-les immédiatement. Le fait de ne pas prendre ces mesures peut provoquer la mort, un incendie, un choc électrique ou une défaillance du produit.
- Ne modifiez pas le cordon d'alimentation et prenez des précautions pour ne pas l'endommager lors de l'installation ou du déplacement de la machine à laver. Le fait de ne pas prendre ces mesures peut provoquer la mort, un incendie, un choc électrique ou une défaillance du produit.
- Assurez-vous que la machine à laver est mise à la masse.
- Raccordez cette machine à laver sur une sortie mise à la terre conformément aux valeurs nominales avant toute utilisation. Le fait de ne pas prendre ces mesures peut provoquer un incendie un choc électrique ou une défaillance du produit.
- N'utilisez pas d'adaptateurs ou de rallonges électriques. La machine à laver doit toujours être branchée séparément sur sa propre sortie électrique avec une tension nominale qui correspond à celle de la plaque signalétique. Le fait de ne pas prendre ces mesures peut provoquer un incendie, un choc électrique ou des perturbations.
- Évitez d'endommager ou de couper le cordon d'alimentation de la prise de terre. Un tel scénario pourrait provoquer la mort, un incendie, un choc électrique ou un dysfonctionnement du produit.

TRI DES CHARGES DE LESSIVAGE

⚠ CAUTION

- **Ne pas remplir les articles dépassés le rebord de la cuvette de lessive.** Le non-respect de cet avertissement peut occasionner des fuites ou dommage aux tissus.
- **Utilisez le cycle BULKY/BEDDING pour les articles légers et non absorbant, comme les oreillers et les couettes.** Le non-respect de cet avertissement peut occasionner des fuites.
- **Dans la mesure du possible, ne lavez pas les articles résistants à l'eau.** Si vous le devez, sélectionnez le cycle Couette/Literie.

REGROUPEMENT D'ARTICLES SIMILAIRES

Pour avoir les meilleurs résultats, et pour réduire la possibilité de dommage aux vêtements, consacrez une attention spéciale lors du tri de linge pour regrouper les articles similaires.

Mélanger les tissus de différents types et/ou de différent niveau de saleté peut occasionner des mauvaises performances de nettoyage, un transfert de couleur, la décoloration, les dommages aux tissus ou la production de peluches. Les tissus doivent être regroupés comme décrit ci-dessus.

COULEURS

Triez les articles par couleur. Nettoyez séparément les vêtements foncés, pâles ou blancs. Mélanger les vêtements de couleur foncée et pâle peut entraîner le transfert des teintures ou la décoloration sur les articles pâles.

NIVEAU DE SALETÉ

Nettoyez ensemble les vêtements extrêmement souillés. Nettoyer les vêtements légèrement souillés avec les vêtements très souillés peut occasionner un nettoyage de pauvre qualité pour les vêtements peu souillés.

TYPE DE TISSUE

Les articles délicats ne doivent pas être mélangés avec les tissus lourds et robustes. Le lavage de tissus très souillés dans le cycle délicat peut occasionner une mauvaise performance pour les tissus robustes et peut endommager les tissus délicats.

TYPE DE PELUCHES

Certain tissu attire et se lie aux peluches et d'autres types dégagent la peluche durant le processus de lessive. Évitez le mélange des articles collecteurs et ceux qui génèrent des peluches dans la même brassée. Mélanger ces tissus peut produire des peluches qui se retrouvent sur les vêtements collecteurs. (Par exemple, le collecteur de peluches-les tricots; les producteur de peluches-les serviettes en rati.)

SORT LAUNDRY...

By Colors	By Soil	By Fabric	By Lint
White	Heavy	Delicates	Lint Producer
Lights	Normal	Easy Care	Line Collector
Darks	Light	Sturdy	

ÉTIQUETTES D'ENTRETIEN DES TISSUS

Plusieurs articles de vêtements ont une étiquette d'entretien. Veuillez utiliser le diagramme ci-dessus pour la sélection du cycle et des options de lavage, pour nettoyer vos vêtements en respectant les recommandations du fabricant.

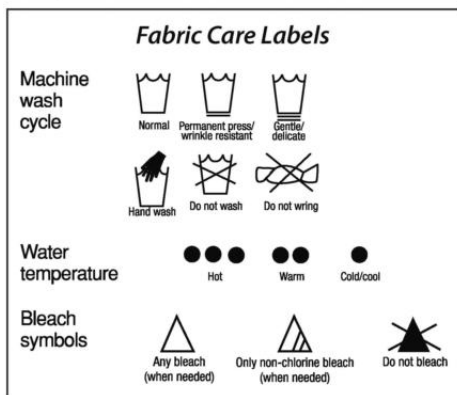

REMPILIR LA MACHINE À LAVER

- Vérifiez toutes les poches pour vous assurer qu'elles sont vides. Des articles comme des trombones, des allumettes, des stylos, de la monnaie et des clés peuvent endommager votre machine à laver et vos vêtements.
- Fermez les fermetures-éclair, les crochets et les cordons pour les empêcher de s'accrocher ou de s'emmêler aux autres vêtements.
- Traitez les endroits sérieusement entachés au préalable avant le lavage.
- Combinez les articles grands et petits dans une brassée. Chargez d'abord les articles les plus grands.
- Les grands articles ne doivent pas composer plus de la moitié de la brassée totale.
- La machine à laver peut être complètement pleine, mais la cuvette ne doit pas contenir des articles compactés. Le couvercle de la machine à laver doit se fermer facilement.
- Pour prévenir le débalancement, ne pas utiliser la machine à laver pour un seul article. Ajoutez un ou deux articles similaires dans la brassée. Les articles larges et volumineux, comme les couvertures, les couettes ou les couvre-lits doivent être lavés individuellement.
- Ne pas laver ou essorer les articles imperméables, comme les vêtements imperméables, les sacs de couchages, etc.
- La machine à laver ne peut se remplir ou opérer avec le couvercle ouvert.

REMARQUE: Utilisez le cycle Volumineux/Literie pour les larges et volumineux articles comme les manteaux à doublure, les édredons, les oreillers, etc. Ces articles ne sont pas aussi absorbant que les articles de vêtements et devrait être trié dans une brassée séparée, pour de meilleurs résultats.

Les articles volumineux doivent être placés dans le fond de la cuvette pour de meilleurs résultats. Toujours placer les articles flottants dans le fond de la cuvette. La machine à laver détecte automatiquement la taille de la brassée. Due à la haute efficacité du système de lavage, le niveau de l'eau ne couvre pas toujours la charge.

À PROPOS DU DISTRIBUTEUR

Le distributeur automatique comprend deux compartiments contenant :

- L'assouplissant liquide.
- Le détergent à lessive liquide ou en poudre pour le cycle principal.

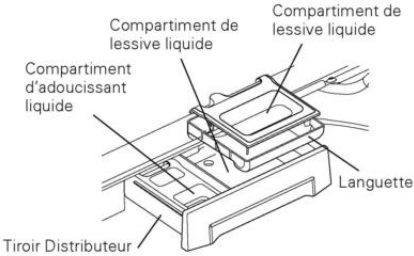

COMPARTIMENT À DÉTERGENT DE LAVAGE PRINCIPAL

Ce compartiment contient le détergent pour le cycle de lavage principal. Le détergent est ajouté à la brassée au début du cycle. Utilisez toujours du détergent haute efficacité avec votre machine à laver. Le détergent liquide ou en poudre peut être utilisé.

N'excédez jamais les recommandations du fabricant lorsque vous ajoutez le détergent. Utiliser trop de détergent peut causer une accumulation de détergent dans les vêtements et dans la machine à laver. Le détergent liquide ou en poudre peut être utilisé.

Lorsque vous utilisez du détergent liquide, assurez-vous que la tasse à détergent et la languette sont en place. Ne dépassez pas la ligne de remplissage maximum.

Lorsque vous utilisez du détergent en poudre, retirez la languette et la tasse à détergent liquide du compartiment. Le détergent en poudre ne sera pas distribué si la tasse à détergent et la languette sont en place.

COMPARTIMENT À ASSOUPLEISSANT LIQUIDE

Ce compartiment contient l'assouplissant liquide, qui sera automatiquement distribué durant le cycle du rinçage final.

N'excédez jamais les recommandations du fabricant lorsque vous ajoutez l'assouplissant. Utiliser trop de assouplissant peut causer une accumulation de détergent dans les vêtements et dans la machine à laver. Le assouplissant liquide ou en poudre peut être utilisé.

- Conformez-vous toujours aux recommandations du fabricant lorsque vous ajoutez l'assouplissant. Ne dépassez pas la ligne de remplissage maximum. Trop d'assouplissant pourrait tacher les vêtements.
- Diluez les assouplissants concentrés à l'eau tiède. Ne dépassez pas la ligne de remplissage maximum.
- Ne versez jamais d'assouplissant directement dans la brassée ou dans le tambour.

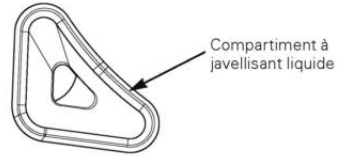

COMPARTIMENT À JAVELLISANT LIQUIDE

Le distributeur à javellisant est un compartiment séparé et est situé sur le devant gauche de l'ouverture de la cuvette. Ce compartiment contient le javellisant liquide qui est distribué automatiquement et au moment approprié durant le cycle de lavage. Le liquide restant dans le distributeur à la fin du cycle est de l'eau, pas du javellisant.

- Ne pas ajouter de javellisant en poudre dans ce compartiment. Le compartiment à javellisant est conçu pour la distribution de javellisant liquide seulement. Le javellisant en poudre ou sécuritaire pour les couleurs de se distribue pas correctement.
- Conformez-vous toujours aux recommandations du fabricant lorsque vous ajoutez le javellisant. Ne jamais ajouter plus d'une tasse et ne pas dépasser la ligne de maximum, cela peut occasionner le javellisant à être distribué immédiatement et endommager les tissus. L'utilisation excessive de javellisant peut endommager les tissus.
- Ne jamais verser un javellisant liquide au chlore non dilué directement dans la brassée ou dans la cuvette. Les tissus peuvent être endommagés.
- Ne pas utiliser les javellisants sécuritaires pour les couleurs ou les produits Oxi avec un javellisant liquide au chlore dans la même brassée.

⚠ DANGER

Veillez NE PAS mélanger de javellisant au chlore avec de l'ammoniac ou acides, comme du vinaigre ou des solvants pour la rouille. Le mélange de ces liquides chimiques peut produire des gaz mortel, occasionner des blessures sévères ou la mort.

DÉTERGENT ET DISTRIBUTEUR UTILISEZ UN MOT AU SUJET DES DÉTERGENTS

Les détergents HE produisent moins de mousse, se dissolvent plus efficacement pour améliorer les performances de lavage et rinçage tout en maintenant l'intérieur de votre laveuse propre. L'utilisation de détergent régulier peut causer des accumulations de mousse et occasionner une performance non-satisfaisante qui peut en résulter des erreurs de codes, des échecs de cycle et endommager la machine.

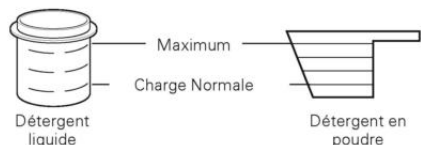

Pour une performance de qualité, veuillez toujours mesurer le détergent avec l'unité de mesure offerte par le fabricant de détergent.

La quantité normale de détergent HE nécessaire pour les brassées est de moins de $\frac{1}{2}$ du maximum recommandé. Veuillez utiliser moins de détergent pour avec l'eau douce, les vêtements légèrement souillés ou les petites brassées. Ne jamais utiliser plus que la quantité maximale recommandée par le fabricant de détergent.



CONÇUE SPÉCIALEMENT POUR UN USAGE UNIQUE DÉTERGENT HE(HAUTEMENT EFFICACE)

IMPORTANT: Votre machine à laver est conçue pour l'utilisation exclusive de détergent à Haute Efficacité (HE). Les détergents HE sont conçus spécialement pour les machines à laver à Haute Efficacité et contient des agents pour la réduction de la mousse. Veuillez rechercher le symbole HE lors de vos achats de détergent.

IMPORTANT: Les détergents ne sont pas tous pareils. Veuillez faire attention à la quantité de détergent utilisé pour éviter la production excessive de mousse, un mauvais rinçage et des résidus de détergent accumulés sur les vêtements pouvant contribuer à la création d'odeurs dans la machine. **NE JAMAIS** utiliser une tasse ou une mesure autre que celle offerte par le fabricant de détergent que vous utilisez. Ne jamais utiliser plus que la quantité maximum de détergent recommandé par le fabricant. Une tasse ou une mesure de détergent devrait seulement être utilisé pour une très grosse brassée et pour les articles très souillés. L'utilisation excessive de détergent peut occasionner un surplus de détergent dans la machine à laver et sur vos vêtements.

Veuillez toujours mesurer votre quantité de détergent. Même si les détergents HE sont conçus pour ce type de machine à laver, veuillez mesurer avec attention votre détergent. Pour une brassée de gros-seur normale, veuillez seulement utiliser 1/4 ou 1/2 bouchon ou mesure de détergent HE.

REMARQUE:

- Veuillez être très attentif lors de l'utilisation de détergent concentré 2X et 3X puisqu'une petite quantité extra peut contribuer aux problèmes mentionnés ci-dessus.
- Les détergents désignés HE compatible peuvent ne pas offrir des résultats optimaux.

UTILISER LE DISTRIBUTEUR DE DÉTERGENT ET D'ASSOUPLEISSANT

Pour remplir le distributeur automatique de détergent, de javellisant et d'assouplissant

1. Ouvrir le tiroir du distributeur.
2. Remplir les produits de lessives dans les compartiments appropriés.

3. Fermer le tiroir avant la mise en marche du cycle.
4. Si vous utilisez des assouplissants durant les cycles de COTTON/NORMAL et HEAVY/DUTY, appuyez sur le bouton d'assouplissant ou sélectionnez l'option EXTRA RINSE.

REMARQUE: Il est normale de retrouver une petite quantité d'eau dans le fond des compartiments de javellisant et d'assouplissant à la fin du cycle de lavage.

IMPORTANT: Ne pas placer ou ranger les produits de lessive, comme les détergents, les javellisants ou les liquides assouplissants sur le dessus de votre machine à laver ou votre sècheuse. Ces produits peuvent endommager la finition de la machine et ses commandes.

UTILISER LE DISTRIBUTEUR À JAVELLISANT



Le distributeur à javellisant dilue et distribue automatiquement le javellisant au moment approprié durant le cycle de lavage.

1. Veuillez consulter les étiquettes d'entretien pour les instructions spéciales.
2. Mesurer le javellisant liquide en faisant attention de bien suivre les instructions sur la bouteille. Les machines à laver à Haute Efficacité utilise moins d'eau alors utilise moins de javellisant. Une demi-tasse suffit pour la plupart des brassées.
3. Veuillez verser avec précaution la quantité pré-mesuré de javellisant directement dans le distributeur à javellisant. Si vous utilisez quelconque javellisant en poudre, veuillez le verser directement dans la cuvette avant d'y ajouter la lessive. Ne jamais ajouter du javellisant en poudre dans le distributeur à javellisant.
- Ne jamais verser un javellisant au chlore liquide directement dans la cuvette ou sur les vêtements.
- Ne pas verser de javellisant en poudre directement dans le distributeur à javellisant.
- Ne pas placer les articles de lessive sur le distributeur de javellisant lorsque vous chargez et déchargez votre machine à laver.
- Veuillez toujours mesurer avec attention votre javellisant. Évitez de surcharger ou d'éclabousser lorsque vous ajoutez le javellisant dans le distributeur. La quantité maximale de javellisant pour de distributeur de javellisant est d'une tasse par cycle de lavage. urcharger le distributeur de javellisant pour occasionner une décharge immédiate et endommager vos vêtements dans la machine à laver.

MODE D'EMPLOI

CARACTÉRISTIQUES DU PANNEAU DE CONFIGURATION

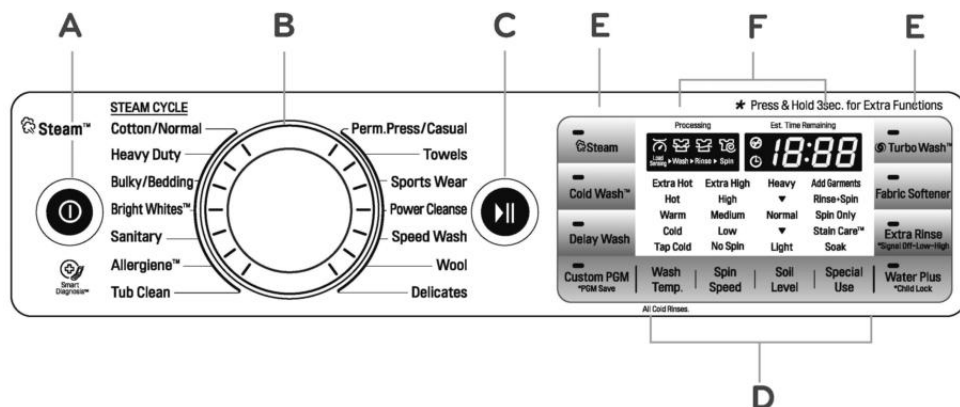

A BOUTON D'ALIMENTATION (MARCHE/ARRÊT)

Appuyez sur ce bouton pour mettre en marche le lave-linge (ON). Appuyez à nouveau pour mettre le lave-linge hors tension (OFF). Le fait d'appuyer sur le bouton POWER au cours d'un cycle va annuler ce cycle et tous les paramètres associés seront supprimés.

REMARQUE: Si de l'eau demeure dans la cuvette à la fin du cycle de lavage, cette eau est évacuée après cinq minutes. La machine à laver peut être remise en marche à tout moment avant le début de la vidange. Par contre, lorsque le vidange des eaux est amorcée, toutes les fonctions sont suspendues jusqu'à ce que l'eau soit complètement vidée et la machine d'éteinte.

B SÉLECTEUR DE CYCLE

Tourner ce bouton pour sélectionner le cycle désiré. Une fois le cycle désiré a été sélectionné, les pré-réglages standards seront affichés dans l'affichage. Ces paramètres peuvent être définis en utilisant les boutons de réglage de cycle avant le début du cycle.

REMARQUE: Pour protéger vos vêtements, les réglages ne sont pas tous disponibles pour toutes les sélections de cycle.

C BOUTON DÉMARRER/PAUSE

Appuyez sur ce bouton pour démarrer le cycle sélectionné. Si le lave-linge est en cours d'utilisation, utilisez ce bouton pour INTERROMPRE (pause) le cycle sans perdre les réglages actuels.

REMARQUE: Si vous n'appuyez pas sur le bouton DÉMARRAGE/PAUSE dans les cinq minutes suivant la sélection de cycle, la machine à laver s'arrête automatiquement et tous les réglages sont annulés. Toute l'eau restante dans la cuvette se draine après cinq minutes de délai.

D BOUTONS DE MODIFICATEUR DE CYCLE

Utilisez ces boutons pour ajuster les paramètres du cycle sélectionné. La lumière de réglage s'illumine au-dessus des boutons pour désigner la sélection courante.

E BOUTONS DE CYCLE ET OPTION SPÉCIAUX

Ces boutons vous permettent la sélection des cycles ou des options spéciaux.

F AFFICHAGE DU TEMPS ET DU STATUT

L'écran affiche le statut du cycle et le temps restant.

AFFICHAGE DU TEMPS ET DU STATUT

Le temps et le statut indique le temps estimé restant et le progrès du cycle.

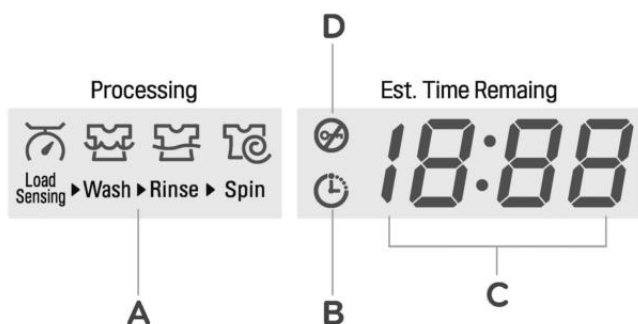

A INDICATEUR DU STATUT DE CYCLE

Une lumière DEL s'allume lorsque le cycle est sélectionné pour indiquer l'étape d'exécution. Lors du cycle, la lumière DEL des étapes actives clignotent et les DEL pour les étapes restantes sont fixes. Lorsque le cycle est terminé, l'afficheur par diodes électroluminescentes (LED) s'éteint. Si le cycle est en pause, l'étape active affichée DEL arrête de clignoter.

B INDICATEUR DE DÉLAI DES CYCLES

L'indicateur de Délai de Lavage s'allume lorsque le délai est réglé. La lumière de l'indicateur s'éteint lorsque le cycle débute.

C DURÉE ESTIMÉE RESTANTE

Lorsque le cycle est sélectionné, le temps par défaut pour le cycle est affiché. Ce temps change avec les modifications et les options sélectionnées. Lorsque le bouton STAR/PAUSE est sélectionné, la machine mesure la dimension de la brassée. Le temps estimé peut changer lorsque le poids de la charge est estimé. Si le délai de lavage est réglé, le temps de délai restant est en décompte jusqu'à ce que le cycle débute.

REMARQUE: Le temps affiché est seulement une estimation. Ce temps est basé sur des conditions normales d'opérations. Plusieurs facteurs externe (dimension de la brassée, la température ambiante, la température de l'eau, etc.) peut affecter le temps d'opération.

D INDICATEUR DE LA SÉCURITÉ DU COUVERCLE

L'indicateur de la sécurité du couvercle s'allume lorsque le cycle débute. La lumière de l'indicateur reste allumée jusqu'à ce que le cycle pause, arrête ou termine.

UTILISATION DE LA MACHINE À LAVER

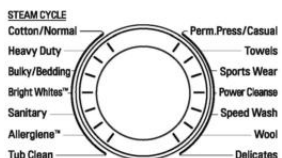
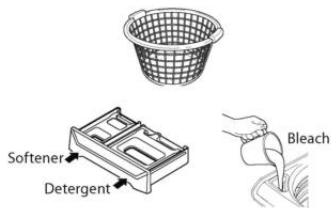

Add Garments



1 TRIER LE LINGE ET CHARGER LE LAVE-LINGE

Trier la lessive par type de tissus, niveau de propreté et dimension de la brassée. Ouvrir le couvercle et charger la machine à laver.

2 PRODUIT NETTOYANT

Ajouter le détergent à Haute Efficacité (HE) dans le distributeur à détergent. Si le javellisant ou l'assouplissant est utilisé, veuillez les ajouter au compartiment approprié dans le distributeur.

3 METTRE EN MARCHÉ LA MACHINE À LAVER

Appuyez sur le bouton POWER pour mettre la machine à laver en marche. La lumière autour du bouton de sélection des cycles s'allume et une alarme sonne.

4 SÉLECTIONNER UN CYCLE

Tournez le bouton pour la sélection de cycle dans l'une ou l'autre direction pour sélectionner le cycle désiré. La Durée de Lavage, la Vitesse de l'Essorage, le Niveau de Saleté, les Utilisations Spéciales et les réglages d'options pour le cycle sont affichés. Appuyez sur le bouton STAR/PAUSE sans faire de sélection de cycle amorce le cycle immédiatement avec le réglage automatique de Cotton/Normal.

5 AJUSTER LES RÉGLAGES

Le réglage de sélection de cycle par défaut peut maintenant être changé, si vous le voulez, en utilisant les boutons de modifications et d'options de cycle.

REMARQUE: Les options et modifications de sont pas toutes disponible pour tous les cycles. Une sonnerie différente est émise, et la DEL ne s'allume pas si la sélection n'est pas possible.

6 DEMARRER LE CYCLE

Appuyez sur le bouton START/PAUSE (démarrer/pause) pour commencer le cycle. Le couvercle se barre et la machine agit momentanément la lessive, sans eau, pour mesurer le poids de la brassée. Si le bouton START/PAUSE n'est pas appuyé dans les 5 minutes suivantes, la machine à laver s'éteint et tous les réglages sont perdus.

7 LUMIÈRE D'AJOUT D'ARTICLES

La lumière d'ajout d'articles (ADD GARMENTS) s'allume au début du cycle de lavage pour indiquer qu'il est sécuritaire d'ajouter des articles à la brassée. Appuyez sur le bouton STAR/PAUSE pour faire une pause durant le cycle et ajouter des articles à la brassée. Appuyez sur le bouton START/PAUSE (démarrer/pause) pour reprendre le cycle.

REMARQUE: Il n'est pas recommandé d'ajouter des articles sauf si la lumière ADD GARMENTS est allumée, le cas contraire résulte une mauvaise performance.

8 FIN DU CYCLE

Un signal sonore est émis à la fin du cycle. Retirez immédiatement votre linge de l'appareil pour réduire le plissage.

⚠️ AVERTISSEMENT

- Pour réduire tout risque d'incendie, d'électrocution ou de blessures, lisez les INSTRUCTIONS IMPORTANTES DE SECURITE avant de mettre cet appareil en fonctionnement.

MANUEL DE SÉLECTION DES CYCLES

Le manuel de cycle ci-dessous indique les réglages par défauts, les options disponibles et les types de tissus recommandés pour chaque cycle. Les choix d'ajustement sont démontrés sous le réglage par défaut pour tous les cycles.

● = OPTION DISPONIBLE
 ■ = RÉGLAGE PAR DÉFAUT

Cycle	Type de charge ou tissus	Température de l'eau	Vitesse d'essorage	Niveau de saleté	Vapeur	Turbo Wash™	Tremper	Stain Care™	Cold Wash™	Rinçage supplémentaire	Plus d'eau	Assouplisseur
Cotton/Normal (Coton/normal)	Coton, linge de maison, serviettes, chemises, draps, jeans, charges mixtes	Tiède	Rapide	Normale								
		Chaud Froide <small>Eau Froide du Robinet</small>	Extra rapide Moyenne Pas d'essorage	Intense Légère	●	●	●	●	●	●	●	●
Heavy Duty (Robuste)	Vêtements en coton lourds souillés	Tiède	Rapide	Normale								
		Chaud Froide <small>Eau Froide du Robinet</small>	Extra rapide Moyenne Délicate Pas d'essorage	Intense Légère	●	●	●	●		●	●	●
Bulky/Bedding (Vrac/Literie)	Éléments encombrants tels que couvertures et édredons	Tiède	Rapide	Normale								
		Chaud Froide <small>Eau Froide du Robinet</small>	Extra rapide Moyenne Délicate Pas d'essorage	Intense Légère	●		●		●	●		●
Utilisez le cycle Bulky/Bedding pour des articles volumineux comme des oreillers, des couettes ou autres qui ont de la difficulté à absorber de l'eau. NE PAS LAVER EXCESSIVEMENT LES LARGES ARTICLES. Si un article large/volumineux n'entre pas facilement dans la cuvette, il se peut qu'il manque d'espace de mouvement durant le lavage. Rassemblez des articles de même nature ensemble, ne mélangez pas des articles volumineux avec des articles plus petits comme des vêtements. En ne respectant pas ces instructions, vous risquez d'abîmer les vêtements ou d'endommager le lave-linge (laveuse).												
Bright Whites™	Prendas blancs	Chaud	Moyenne	Normale								
		Tiède	Extra rapide Moyenne Délicate Pas d'essorage	Intense Légère	●	●	●			●	●	●
Sanitary (Sanitaire)	Sous-vêtements très sales, vêtements de travail, couches, etc. (moins de 5 kg environ)	Extra Chaud	Rapide	Intense								
			Extra rapide Moyenne Délicate Pas d'essorage	Normale Légère	●	●	●			●	●	●
Allergiene™	Sous-vêtements très sales, vêtements de travail, couches, etc. (moins de 5.5 kg environ)	Extra Chaud	Rapide	Intense								
			Extra rapide Moyenne Délicate Pas d'essorage	Normale Légère	●					●	●	
Tub Clean (Nett. Cuve)	Reportez-vous à la page 27.	Chaud	Rapide	Légère	●							

MANUEL DE SÉLECTION DES CYCLES

Le manuel de cycle ci-dessous indique les réglages par défauts, les options disponibles et les types de tissus recommandés pour chaque cycle. Les choix d'ajustement sont démontrés sous le réglage par défaut pour tous les cycles.

● = OPTION DISPONIBLE
 ■ = RÉGLAGE PAR DÉFAUT

Cycle	Type de charge ou tissus	Température de l'eau	Vitesse d'essorage	Niveau de saleté	Vapeur	Turbo Wash™	Tremper	Stain Care™	Cold Wash™	Rinçage supplémentaire	Plus d'eau	Assouplisseur
Perm Press Casual (Pressage perm. Tout-aller)	Chemises de soirée/pantalons, vêtements infroissables, vêtements en polyester/coton mélangés, nappes	Tiède	Moyenne	Normale								
		Froide <small>Eau Froide du Robinet</small>	Rapide Délicate <small>Pas d'essorage</small>	Intense Légère		●	●		●	●	●	●
Towels (Serviettes)	Serviettes, chemises, draps, jeans, charges mixtes	Tiède	Rapide	Normale								
		Chaud Froide <small>Eau Froide du Robinet</small>	Extra rapide Moyenne Délicate <small>Pas d'essorage</small>	Intense Légère		●	●	●	●	●	●	●
Sports Wear (Vêtements de sport)	Sports actifs, vêtements d'exercice	Tiède	Moyenne	Normale								
		Froide <small>Eau Froide du Robinet</small>	Rapide Délicate <small>Pas d'essorage</small>	Intense Légère		●	●		●	●	●	●
Power Cleanse (Cleanse Power)	Serviettes, chemises, draps, jeans, charges mixtes	Tiède	Moyenne	Normale								
		Chaud Froide <small>Eau Froide du Robinet</small>	Extra rapide Rapide Délicate <small>Pas d'essorage</small>	Intense Légère			●		●	●	●	
Speed Wash (Lessive rapide)	Linge peu sale, petites charges	Tiède	Rapide	Légère								
		Froide <small>Eau Froide du Robinet</small>	Extra rapide Moyenne Délicate <small>Pas d'essorage</small>	Intense Normale		●	●		●	●	●	
Wool (Laine)	Article étiqueté laine lavable en machine (moins de 3,5 kg environ)	Tiède	Délicate	Légère								
		Froide <small>Eau Froide du Robinet</small>	Moyenne <small>Pas d'essorage</small>	Intense Normale			●		●	●	●	
Delicates (Déliçats)	Chemises de soirée/ chemisiers, bas, vêtements très fins ou à dentelles (moins de 3,5 kg environ)	Froide	Rapide	Légère								
		Tiède Froide	Moyenne <small>Pas d'essorage</small>	Intense Normale			●		●	●	●	

REMARQUE:

Pour protéger vos articles, les options de température de rinçage/lavage, de vitesse d'essorage, de niveau de saleté ou d'option, ne sont pas disponibles pour tous les cycles. Un signal sonore différent est émis et le DEL ne s'allume pas si la sélection n'est pas autorisée.

* Lorsque le cycle est sélectionné, le temps par défaut pour le cycle est affiché. Ce temps change avec les modifications et les options sélectionnées. Lorsque le bouton START/PAUSE est sélectionné, la machine mesure la dimension de la brassée. Le temps estimé peut changer lorsque le poids de la charge est estimé. La machine à laver ajuste automatiquement le temps de lavage en considérant la quantité d'articles dans la cuvette, la pression de l'eau, l'eau et autres conditions d'opérations.

CYCLE PRINCIPAL

Les cycles de lavage sont conçus pour offrir la meilleure performance pour chaque type de brassée. Sélectionner le cycle qui est le plus approprié pour le contenu de la brassée, pour obtenir une performance maximale de lavage et de soins des tissus. Tournez le bouton pour sélectionner le cycle désiré. Lorsque vous sélectionnez un cycle de lavage, la lumière correspondante au cycle s'allume. Consulter la page 19 du **GUIDE L'OPÉRATIONS DE LA MACHINE À LAVER** pour plus de détails sur les méthodes d'opération.

COTTON/NORMAL(COTON/NORMAL)

Utilisez ce cycle de lavage pour laver toute sortes de linge normal en dehors des tissus délicats comme la laine ou la Soie.

REMARQUE: Lorsque vous appuyez sur le bouton de démarrage START/PAUSE sans avoir fait une sélection de cycle, la machine à laver sélectionne automatiquement par défaut le cycle COTTON/RÉGULIER

HEAVY DUTY(ROBUSTE)

Ce cycle est conçu pour laver le linge très sale mais plus puissant raaotion baignoire.

REMARQUE: Veuillez noter que, pour les charges de capacité maximale (20 livres et plus), l'algorithme de l'option de trempage est modifié et optimisé pour produire les meilleures performances. Pendant le trempage, il y aura de brèves périodes de repos jusqu'à 2 minutes afin de permettre à la lessive de se dissoudre complètement et d'être rincée du linge. Ce phénomène est prévu par la conception et n'est pas cause d'inquiétude.

BULKY/BEDDING(VRAC/LITERIE)

Ce cycle est destiné au lavage des couvertures ou du linge volumineux.

REMARQUE: il est recommandé d'utiliser le cycle Couette/Literie avec une faible vitesse d'essorage pour laver des articles imperméables ou résistants à l'eau, afin de préserver les propriétés du tissu.

BRIGHT WHITES™

Ce cycle lave uniquement des vêtements blancs.

SANITARY(SANITAIRE)

Ce cycle de lavage réduit à 99% les bactéries sur le linge à travers une forte température.

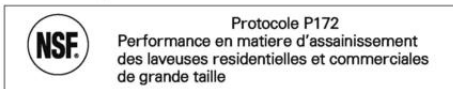

ALLERGIENE™

Ce cycle est puissant, à haute température, conçu pour la réduction des allergènes.

REMARQUE:

- La sélection du cycle ALLERGIENE™ incorpore automatiquement la vapeur dans le cycle de lavage.

- Le cycle ALLERGIENE™ peut réduire significativement les allergènes dans la literie et les vêtements.
- Le cycle ALLERGIENE™ contribue à la réduction de la population de mite et la réduction d'allergènes.
- Le cycle ALLERGIENE™ utilise des températures élevées et beaucoup d'énergie et n'est pas recommandé pour les articles de laine, de soie, de cuir ou tout autre article délicat ou sensible à la température.

TUB CLEAN(NETT. CUVE)

Utilisez ce cycle pour nettoyer le tambour de la laveuse.

PERM.PRESS/CASUAL(PRESSAGE PERM.TOUT-ALLER)

Ce cycle permet de laver des éléments comme des vêtements résistants au plissage ou des nappes de table pour réduire des plis.

TOWELS(SERVIETTES)

Utilisez ce cycle pour un lavage hygiénique des serviettes, chemises, jeans et articles variés.

SPORTS WEAR(VETEMENTS DESPORT)

Utilisez ce cycle pour le lavage d'articles de sport.

POWER CLEANSE(CLEANSE POWER)

Utilisez ce cycle pour un rinçage efficace avec une utilisation accrue d'eau.

SPEED WASH(LESSIVE RAPIDE)

Le cycle Speed Wash (Lessive Rapide) permet de laver rapidement des vêtements peu sales et un petit volume de linge. Pour obtenir de meilleures performances de lavage, nous recommandons de laver de petites quantités avec 2 ou 3 vêtements peu salis.

REMARQUE: Utilisez une petite quantité de détergent pour ce cycle. Si vous désirez plus de rinçage, vous pouvez ajouter plus de rinçage en sélectionnant le bouton Extra Rinçage.

WOOL(LAINE)

Ce cycle sert à lessiver la laine susceptible de se rétrécir ou le linge lavable à la main nécessitant des soins particuliers. Lavez uniquement des vêtements étiquetés en laine qui peuvent être lessivés à la main ou avec la machine.

REMARQUE:

- Le poids du linge doit être inférieur à 8pound (3.6kg) pour éviter d'endommager le tissu.
- Utilisez uniquement un détergent naturel ou sans danger pour la laine et les tissus, puis chargez la moitié de la quantité de détergent normale.
- Le cycle WOOL(LAINE) utilise un angle de rotation et de culbutage délicat ainsi qu'une faible vitesse d'essorage pour un meilleur traitement du tissu.

DELICATES(DÉLICATS)

Ce cycle est prévu pour le lavage de la lingerie ou des vêtements extra fins ou en dentelle qui peuvent facilement se gâter.

BOUTONS DE MODIFICATION DES CYCLES

Chaque cycle dispose de réglages par défaut qui sont sélectionnés automatiquement. Vous pouvez également personnaliser ces réglages en utilisant les boutons de modification de cycle. Appuyez sur le bouton de modification de cycle jusqu'à ce que l'indicateur lumineux du réglage désiré s'allume. La machine à laver ajuste automatiquement le niveau d'eau pour le type et la dimension de la brassée pour un maximum d'efficacité et pour les meil-

leurs résultats. A cause de la nature de haute efficacité énergétique de ce produit, les niveaux de l'eau sont beaucoup plus bas que ce qui est attendu. Ceci est normal et la performance de lavage/rinçage n'est pas compromise.

REMARQUE: Pour protéger vos articles, les options de température de rinçage/lavage, de vitesse d'essorage, de niveau de saleté ou d'option, ne sont pas disponibles pour tous les cycles. Un signal sonore différent est émis et le DEL ne s'allume pas si la sélection n'est pas autorisée.

Extra Hot	Extra High	Heavy	Add Garments
Hot	High	▼	Rinse+Spin
Warm	Medium	Normal	Spin Only
Cold	Low	▼	Stain Care™
Tap Cold	No Spin	Light	Soak
Wash Temp.	Spin Speed	Soil Level	Special Use
All Cold Rinses.			

WASH TEMP. (TEMPÉRATURE DE LAVAGE)

La TEMPÉRATURE DE LAVAGE offre différentes températures de lavage et de rinçage pour le cycle sélectionné. Appuyez sur le bouton Wash Temp jusqu'à ce que l'indicateur du réglage désiré s'allume. Tous les rinçages utilisent l'eau de température ambiante.

- Sélectionnez la température appropriée pour votre type de brassée. Suivre l'étiquette d'entretien de l'article pour des résultats optimaux.
- Les rinçages tièdes sont réglés à environ 74°F (23°C).
- Les rinçages à eau tiède crée un vêtement plus sec que le rinçage à l'eau froide, mais il en résulte une augmentation de la consommation énergétique et beaucoup plus de tissus froissés.
- La température du rinçage à l'eau froide dépend de la température de l'eau au robinet.

SPIN SPEED (VITESSE D'ESSORAGE)

L'essorage à haute vitesse extrait beaucoup plus d'eau, réduit la durée de séchage et dépense moins d'énergie.

Appuyez sur le bouton VITESSE D'ESSORAGE jusqu'à ce que la vitesse soit sélectionnée. Quelques tissus, comme les tissus délicats, nécessitent un essorage plus lent. Pour protéger votre linge, les vitesses d'essorage ne sont pas disponibles pour tous les cycles.

SOIL LEVEL(NIVEAU DESALETÉ)

Ajuster le niveau de propreté clarifie la durée du cycle et/ou les actions de lavage. Appuyez sur le bouton SOIL LEVEL jusqu'à ce que le réglage désiré soit sélectionné.

REMARQUE: Cette option nécessite plus de temps pour les articles très souillés ou moins de temps pour les articles légèrement souillés.

SPECIAL USE(UTILISATION SPÉCIALE)

Le bouton de réglage Spécial Use vous permet de sélectionner les options additionnelles, comme le Rinçage, le Stain Care™, l'essorage seulement et le Rinçage+Essorage. Appuyez sur le bouton Spécial Use avant de sélectionner un cycle engage automatiquement le cycle par défaut Cotton/Normal avec le réglage de Rinçage.

RÉGLAGE DES UTILISATIONS SPÉCIALES

Après avoir sélectionné le cycle, appuyez sur le bouton RÉGLAGE DES UTILISATIONS SPÉCIALES pour sélectionner les réglages additionnels pour votre brassée.

REMARQUE:

- Pour protéger vos vêtements, tous les niveaux de température ou toutes les options ne sont pas disponibles pour chaque cycle.
- Si le bouton START/PAUSE n'est pas sélectionné dans les cinq minutes suivant les réglages des options, les commandes d'éteignent et les réglages seront perdus.

SOAK(TREMPAGE)

Cette option offre un pré-trempeage de 30 minutes avant le démarrage du cycle sélectionné. Utilisez l'option TREMPAGE pour les articles avec des taches tenaces. À la fin de la durée de pré-trempeage, le cycle sélectionnée démarre et utilise l'eau du cycle de trempage.

REMARQUE: L'option SOAK est désélectionnée si les cycles de TUB CLEAN, ALLERGIENE™ et STEAM WASH est sélectionné

STAIN CARE™

Utilisez cette option pour les brassées très souillées qui nécessitent plus d'entretien pour les taches. Lorsque Stain Care™ est sélectionné, le cycle de lavage débute avec de l'eau chaude pour prévenir l'incrustation de certaines taches. Puis, lorsque le cycle avance, l'eau chaude est ajoutée graduellement pour augmenter la température de l'eau et aider l'élimination des taches qui nécessite une température plus élevée.

REMARQUE:

- Les meilleurs résultats sont obtenus avec de petite brassée (moins de 6 livres)
- Si vous sélectionnez STAIN CARE™, l'option EAU FROIDE n'est pas disponible.

SPIN ONLY(ESSORAGE SEULEMENT)

Utilisez cette option pour drainer l'eau chaude de la cuvette et essorer les vêtements. Cette option peut être utilisée, par exemple, lors de l'interruption du cycle durant une panne de courant. La vitesse d'essorage peut être ajusté en utilisant le bouton ESSORAGE SEULEMENT.

1. Appuyez sur le bouton POWER pour mettre la machine à laver en marche.
2. Appuyez répétitivement sur le bouton UTILISATION SPÉCIALE jusqu'à la sélection d'essorage seulement.
3. Appuyez sur le bouton VITESSE D'ESSORAGE pour sélectionner la vitesse d'essorage désirée. Vous ne pouvez pas sélectionner aucun essorage (NO SPIN).

4. Vous ne pouvez pas sélectionner aucun essorage (NO SPIN).

RINSE + SPIN(RINÇAGE + ESSORAGE)

Sélectionner l'option de rinçage et d'essorage séparément du cycle régulier. Ceci peut prévenir l'incrustation des taches fraîches. Vous pouvez changer la vitesse d'essorage en appuyant sur le bouton VITESSE D'ESSORAGE.

1. Appuyez sur le bouton POWER pour mettre la machine à laver en marche.
2. Appuyez sur le bouton UTILISATION SPÉCIALE jusqu'à ce que l'indicateur de RINÇAGE/ESSORAGE s'allume. (La lumière du cycle s'éteint.)
3. Appuyez sur le bouton START/PAUSE (démarrer/pause) pour démarrer le cycle.

OPTION SPÉCIALES DE DRAINAGE

Cette machine à laver est équipée d'options spéciales conçue pour offrir produit sécuritaire. Si la machine est en pause ou en arrêt et qu'il y a encore de l'eau dans la cuvette, l'eau se draine automatiquement après quelques minutes d'inactivités. Ceci permet de garder les enfants en sécurité en réduisant la possibilité d'eau restante dans la cuvette.

Toute eau restante dans la cuvette se draine automatiquement cinq minutes suivant l'arrêt de la machine à laver. Si la machine est en pause et le bouton START/PAUSE n'est pas actionnée pendant 5 minutes, la machine à laver s'éteint et tous les réglages de cycle seront perdus. Toute eau restante sera drainée après cinq minutes.

La machine à laver peut être mise en marche ou redémarrée en tout temps avant le début du drainage. However, once the water begins to drain, all functions will be suspended until the water has been completely drained and the washer shuts off.

BOUTONS D'OPTIONS

Votre machine à laver supporte plusieurs options de cycles additionnels pour personnaliser vos cycles pour répondre à vos besoins. Pour utiliser ces options, sélectionnez l'option APRÈS avoir sélectionné le cycle désiré.

Après avoir sélectionnée le cycle et les options désirés, appuyez sur le(s) bouton(s) d'option de cycle pour ajouter les options désirées. Le bouton s'allume lorsque l'option est sélectionnée. Si les options sélectionnées ne sont pas permises pour le cycle sélectionné, une cloche sonne deux fois pour vous alerter et la lumière DEL ne s'allume pas.

REMARQUE:

- Pour protéger vos vêtements, tous les niveaux de température ou toutes les options ne sont pas disponibles pour chaque cycle.
- Si le bouton START/PAUSE n'est pas sélectionné dans les cinq minutes suivant les réglages des options, les commandes d'éteignent et les réglages seront perdus.

STEAM(VAPEUR)

Ajouter l'option Vapeur à votre cycle de lavage offre une performance de lavage supérieure. En utilisant de la vapeur chaude, les tissus sont nettoyés à grande chaleur.

⚠ AVERTISSEMENT

- **Ne pas toucher le couvercle durant le cycle de vapeur.** La surface du couvercle peut devenir très chaude. Veuillez attendre le déverrouillage du couvercle avant d'ouvrir la porte.
- **Ne pas essayer d'outrepasser le mécanisme de verrou ou de mettre les mains dans la machine durant le cycle de vapeur.** La vapeur peut causer de graves brûlures.

REMARQUE:

- L'option Vapeur n'est pas disponible avec tous les cycles.
- L'option VAPEUR est automatiquement désélectionnée si Turbo Wash™ est sélectionné pour les cycles de COTTON/NORMAL, HEAVY DUTY, BRIGHT WHITES™ et SANITARY.
- Il est possible que la vapeur ne soit pas clairement visible au cours du cycle à vapeur. Ceci est normal.
- Ne pas laver à la vapeur les articles délicats en laine, en soie ou les tissus faciles à décolorer.

COLD WASH™

Économisez de l'énergie en utilisant de l'eau froide tout en augmentant la durée de lavage et de rinçage et préservant les performances de lavage.

REMARQUE:

- L'option Stain Care™ n'est pas disponible avec l'option Lavage à Cold Wash™.
- La durée augmente de 50 minutes avec l'option Lavage à Cold Wash™.
- Pour de meilleurs résultats, laver des petites brassées (moins de 8 livres) avec l'option Lavage à Cold Wash™.

DELAY WASH(LAVAGE À DÉLAI)

Lorsque vous avez sélectionné le cycle et les options, appuyez sur ce bouton pour établir le délai de démarrage de la machine. Une heure de délai est ajouté au temps de délai de lavage toutes les fois que le bouton est appuyé, pour un maximum de 19 heures. Lorsque le temps de délai est sélectionné, appuyez sur le bouton START/PAUSE pour démarrer le temps de délai.

REMARQUE: Dans le cas où le bouton START/PAUSE n'est pas appuyé pour amorcer le temps de délai, la machine à laver s'éteint automatiquement après cinq minutes et les réglages de cycles seront perdus.

CUSTOM PROGRAM(RÉGLAGE PERSONNALISÉ)

L'option CUSTOM PROGRAM permet d'enregistrer un programme de lavage personnalisé pour le réutiliser. Vous pouvez sauvegarder la température préférée, la vitesse d'essorage, l'intensité du lavage selon le niveau de saleté du linge, ainsi que d'autres options spécifiques à un programme, puis vous les rappelez en appuyant sur ce bouton. Pour la création d'un Réglage Personnalisé :

1. Presione el botón de encendido para accionar la lavadora.
2. Gire el botón de selección de ciclo para elegir el ciclo deseado.
3. Pulse los botones de modificación de ciclo para cambiar los ajustes deseados.
4. Pulse el botón de opción de ciclo para cambiar las opciones deseadas.
5. Pulse durante aprox. 3 segundos el botón de CUSTOM PROGRAM.

POUR RAMENER UN RÉGLAGE PERSONNALISÉ:

1. Appuyez sur le bouton POWER pour mettre la machine à laver en marche.
2. Appuyez brièvement sur le bouton de CUSTOM PGM. Les réglages sauvegardés sont affichés.
3. Appuyez sur le bouton START/PAUSE pour démarrer le cycle. (appuyez sur tout autre bouton à ce moment annule le Réglage Personnalité)

REMARQUE: L'option de Turbo Wash™ n'est pas disponible avec tous les cycles.

TURBO WASH™

L'ajout de l'option de TURBO WASH™ réduit la durée de lavage tout en préservant les performances de nettoyage similaires au cycle sans le TURBO WASH™.

REMARQUE:

L'option de Turbo Wash™ n'est pas disponible avec tous les cycles.

- Le cycle de Turbo Wash™ est le réglage par défaut pour les options COTTON/NORMAL, HEAVY DUTY et SPEED WASH.
- L'option de Turbo Wash™ est désélectionnée automatiquement pour les cycles COTTON/NORMAL, HEAVY DUTY, BRIGHT WHITES™ et SANITARY si l'option VAPEUR est sélectionnée.

FABRIC SOFTENER(ASSOUPLEISSANT)

L'assouplissant est distribué durant le cycle de rinçage final. Sélectionner le bouton ASSOUPLEISSANT si vous utilisez un assouplissant.

EXTRA RINSE(EXTRA RINÇAGE)

Cette option ajoute un cycle de rinçage d'extra pour le cycle sélectionné. Utilisez cette option pour vous assurer un nettoyage complet des résidus de javellisant ou de détergent sur les tissus. L'assouplissant à tissus, si utilisé, est toujours distribué durant le rinçage final.

REMARQUE: Vous ne pouvez pas sélectionner l'option Extra Rinçage avec l'option Essorage Seulement.

WATER PLUS(EAU PLUS)

Utilisez cette option si vous désirez ajouter de l'eau à votre brassée. Cette option est très utile pour les brassées volumineuses et larges.

REMARQUE:

- Si la lavadora alcanza el nivel máximo de agua, aunque pulsemos el botón WATER PLUS, éste no funcionará.
- No puede seleccionar la opción WATER PLUS durante los ciclos TUB CLEAN y BULKY/BEDDING.

SIGNAL OFF-LOW-HIGH(SIGNAL ÉTEINT-BAS-HAUT)

La machine à laver joue une musique lorsque le cycle de lavage est terminé. Le volume de la mélodie est ajusté en utilisant le bouton EXTRA RINSE.

Appuyez et maintenez enfoncé le bouton EXTRA RINSE pendant trois secondes pour ajuster le volume du signal. Appuyez le bouton répétitivement pour ajuster le volume de la mélodie. Lorsque le signal n'est pas entendu, le signal est éteint. Les réglages sont BAS-HAUT-ÉTEINT. Le volume du signal peut être ajusté à tout moment lorsque la machine à laver est en marche.

CHILD LOCK(VERROU DE POUR ENFANT)

Utilisez cette option pour verrouiller le panneau de commande. La machine est seulement verrouillée lors d'un cycle. Cette option peut aider à la prévention de changement de réglages et la mise en marche de la machine par des enfants. Lorsque le Verrou de Sécurité pour Enfant est sélectionné, il doit être désactivé avant l'utilisation de toute autre fonction, excepté le bouton de Démarrage (Power). Lorsque la machine est éteinte, le bouton de Démarrage vous permet de démarrer la machine à laver mais les fonctions demeurent verrouillées. Lorsque les contrôles sont verrouillés, CL s'affiche en alternance avec la durée estimée restante.

Appuyez et maintenez enfoncé le bouton EXTRA EAU cinq fois pour désactiver ou activer le Verrou de Sécurité pour Enfant.

REMARQUE: Lorsque les fonctions sont verrouillées, elles doivent être déverrouillées manuellement pour rétablir l'opération de la machine à laver.

ADD GARMENTS(AJOUT DE VÊTEMENTS)

Des produits de lessive sont SEULEMENT ajoutés à la charge au moment opportun lors du cycle de lavage. Lorsque le voyant ADD GARMENTS (AJOUT DE VÊTEMENTS) s'allume, vous pouvez sans risque mettre en pause le cycle et ajouter d'autres articles à votre lessive. Si vous ajoutez des vêtements alors que le voyant ADD GARMENTS (AJOUT DE VÊTEMENTS) est éteint, le lave-linge ne tiendra pas compte de cet ajout d'article, ce qui se traduira par des performances médiocres ou des dommages aux tissus.

1. Appuyez sur le bouton START/PAUSE pour interrompre le cycle du lave-linge.
2. Ouvrez le couvercle lorsqu'il est déverrouillé.
3. Ajoutez vos articles supplémentaires.
4. Fermez le couvercle.
5. Appuyez sur le bouton START/PAUSE. Le cycle reprend après le verrouillage du couvercle.

REMARQUE:

- La lumière de l'indicateur ADD GARMENTS est seulement une lumière et ne peut être sélectionnée en appuyant sur le bouton SPECIAL USE.
- Si aucune commande n'est actionnée dans les 9 minutes qui suivent la mise en pause du cycle, l'eau restant dans la cuve est vidangée.

ENTRETIEN ET NETTOYAGE

⚠ AVERTISSEMENT

Pour réduire les risques de feu, choc électrique ou blessure personnelle, veuillez lire et suivre le Guide d'utilisateur entièrement, en incluant les Instructions Importantes de Sécurité, avant d'opérer la machine à laver.

- **Débranchez le cordon d'alimentation et fermez les robinets avant le nettoyage.** Dans le cas contraire, il existe un risque de choc électrique.
- **N'utilisez jamais de produits chimiques nocifs, de produits nettoyants abrasifs, ou de solvants pour nettoyer la machine à laver.** Ils endommageront la finition de l'appareil.

ENTRETIEN RÉGULIER

NETTOYAGE DE L'EXTÉRIEUR

Un entretien adéquat de votre machine à laver permettra d'allonger sa durée de service. La partie extérieure de l'appareil peut être nettoyée avec de l'eau chaude et un détergent domestique doux, non abrasif. Essayez immédiatement tout déversement avec un chiffon doux et humide.

IMPORTANT: Ne pas utiliser de solvants, produits nettoyant à base d'alcool ou de produits similaires. **N'UTILISEZ JAMAIS** de laine d'acier ou de produits nettoyants abrasifs car ils risquent d'endommager la surface de l'appareil.

NETTOYAGE ET ENTRETIEN DE L'INTÉRIEUR

Utiliser une serviette ou un chiffon doux autour de l'ouverture du couvercle et pour le couvercle vitré de la machine à laver.

Veillez toujours vider la machine à laver de ses articles dès que le cycle est complété. Laissez les articles humides dans la machine à laver peut créer des tissus fripés, un transfert de couleur et des odeurs. Utilisez l'option de Nettoyage de la cuvette au moins une fois par mois, ou plus fréquemment, pour nettoyer les accumulations de détergents et autres résidus.

CYCLE DE NETTOYAGE DE LA CUVETTE

L'environnement et l'utilisation de la machine à laver peut causer des accumulations de résidus dans la cuvette et se développent en odeur de moisissure. Le cycle de Nettoyage de la Cuvette est conçu spécialement pour nettoyer cette accumulation de javellisant ou de produits de lessive conçu spécialement pour le nettoyage de machine à laver. Utilisez le cycle de Nettoyage de la Cuvette une fois par mois, ou plus fréquemment lorsque la machine est souvent utilisée ou si l'odeur persiste.

1. Enlever tous les vêtements de la cuvette.
2. Remplir le distributeur de javellisant jusqu'à la ligne de maximum (MAX) avec un javellisant au chlore. Ne pas trop remplir le distributeur à javellisant. Trop remplir le distributeur occasionne la distribution immédiate du javellisant.

REMARQUE: Pour l'utilisation de tout autre produit nettoyant à cuvette, suivre les instructions et les recommandations du fabricant. Avec l'utilisation du produit nettoyant, ajoutez le nettoyant au tiroir principal du distributeur et enlever l'insert du distributeur à détergent liquide.

3. Fermez le couvercle et appuyez sur le bouton de mise en marche (POWER) pour faire fonctionner la machine à laver. Tourner ce bouton pour sélectionner le cycle TUB CLEAN, puis appuyez sur le bouton START/PAUSE pour débiter le cycle. La sélection de tout autre cycle suite à la sélection de l'option TUB CLEAN annule le cycle de nettoyage de la cuvette.

4. À la fin du cycle, veuillez laisser ouvert le couvercle pour sécher complètement l'intérieur de la cuvette.

REMARQUE:

- Ne jamais charger la machine à laver lorsque vous utilisez le cycle TUB CLEAN. La lessive peut être endommagée ou contaminée par les produits nettoyants. Assurez-vous que la machine est complètement VIDE avant d'utiliser l'option de Nettoyage de la Cuvette.
- Il est recommandé de laisser la porte ouverte après utilisation pour préserver la propreté de la cuvette.
- Il est recommandé d'utiliser le cycle TUB CLEAN une fois par mois.
- Si l'odeur de moisissure persiste, utiliser l'option de TUB CLEAN pour 3 semaines consécutives.

ENLEVER L'ACCUMULATION DE MINÉRAUX

Si vous habitez dans une région avec de l'eau dure, des écailles de minéraux se forment à l'intérieur des composantes de la machine à laver. L'utilisation d'adoucisseur d'eau est recommandée pour les régions avec de l'eau dure.

Utilisez un produit comme le Washer Magic® pour détartrer et enlever les accumulations de minéraux visible. Suite au détartrage, toujours utiliser le cycle de Nettoyage de la Cuvette sans produit nettoyant, avant d'y ajouter des articles.

Les minéraux et autres taches sur l'acier inoxydable peuvent être nettoyés avec un nettoyant pour acier inoxydable. **NE JAMAIS** utiliser de laine minérale ou de produit nettoyant abrasif.

LAISSEZ LE COUVERCLE OUVERT

Si la machine n'est pas utilisée pour plusieurs jours, laissez le couvercle ouvert pour sécher la cuvette.

ENTRETIEN

NETTOYAGE DESE FILTRES D'ARRIVÉE D'EAU

Un message d'erreur s'affiche sur l'écran lorsque la machine à laver ne se remplit pas correctement. Le filtre d'entrée d'eau peut être bouché par des dépôts calcaires, des sédiments sans l'eau ou autres débris.

REMARQUE: Ce filtre d'entrée d'eau protège les pièces délicates situées dans la valve, pour ne pas les endommager avec les particules pouvant entrer dans les valves par les lignes d'approvisionnement d'eau. L'opérer la machine à laver sans ces filtres peut occasionner une valve à coller et rester ouverte résultant en inondation et/ou dommage personnel.

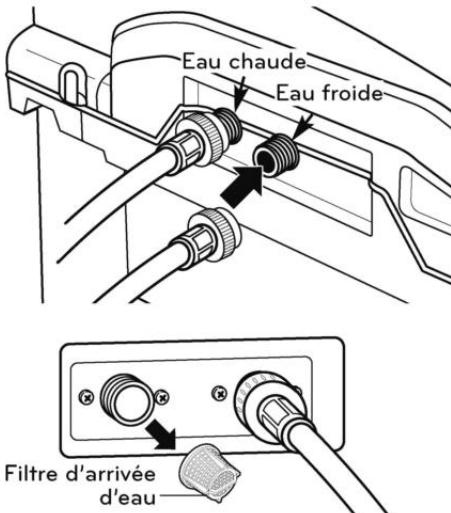

1. Fermez les deux robinets complètement. Dévisser les lignes d'eau chaude et froide situées à l'arrière de la machine à laver.

IMPORTANT: Les tuyaux "aftermarket" ne sont pas garantis de forme ou fonctionnement adéquat. Les autres tuyaux peuvent ne pas se connecter correctement ou peuvent occasionner des fuites. Les dommages ultérieurs à ce produit ou de la propriété sera exclue aux termes de la garantie du produit.

2. Veuillez enlever avec attention les filtres des valves d'eau et les faire tremper dans un vinaigre blanc ou un décapant de dépôts calcaires, en suivant les instructions du fabricant. Faites bien attention de ne pas abîmer les filtres durant le nettoyage.
3. Bien rincer avant la réinstallation. Appuyez sur les filtres pour les remettre en place.
4. Avant la réinstallation des tuyaux, veuillez rincer et les tuyaux et les lignes d'eau en laissant couler plusieurs gallons

d'eau dans un seau ou dans le drain, avec, si possible, les robinets ouverts complètement pour un écoulement maximum.

REMARQUE: Le symbole *IE* peut clignoter sur l'écran lorsque la pression de l'eau est faible ou lorsqu'un filtre de valve est bouché ou sale. Nettoyez les filtres d'entrées.

⚠️ AVERTISSEMENT

- **Débranchez le cordon d'alimentation et fermez les robinets avant le nettoyage.** Dans le cas contraire, il existe un risque de choc électrique.
- **N'utilisez pas la machine à laver sans filtres d'entrée.** L'utilisation de la machine à laver sans filtres d'entrées va provoquer des fuites et un fonctionnement anormal du système.
- Si vous utilisez la machine à laver dans une zone avec de l'eau dure, il est possible que le filtre ne soit pas nettoyé correctement, à cause de l'accumulation de l'oxyde de calcium. Contactez le centre de services à la clientèle de LG le plus proche si le filtre d'entrée n'est pas nettoyé ou disponible.

RANGEMENT DE LA MACHINE À LAVER

Si la machine à laver n'est pas utilisée pour une certaine durée de temps et est exposée à des températures froides, veuillez performer les étapes suivantes pour protéger votre machine et éviter des dommages.

1. Fermez l'alimentation d'eau.
2. Déconnectez les tuyaux d'alimentation d'eau et drainer les tuyaux.
3. Branchez le cordon d'alimentation électrique dans une prise correctement mise à la terre.
4. Ajoutez un gallon de liquide antigel pour véhicule récréatif dans la cuvette vide et fermez le couvercle. Ne jamais utiliser d'ante-gel pour automobile.
5. Appuyez sur le bouton de mise en marche (POWER), puis sélectionnez l'option ESSORAGE SEULEMENT. Appuyez sur le bouton START/PAUSE pour activer la pompe du drain. Laissez fonctionner la pompe du drain pour une minute, puis appuyez sur le bouton de mise en marche (POWER) pour éteindre la machine à laver. Cette action draine une partie du liquide antigel, en laissant une quantité nécessaire pour protéger la machine contre des dommages.
6. Débranchez le cordon d'alimentation électrique, séchez l'intérieur de la cuvette avec un chiffon doux et fermez le couvercle.
7. Enlevez les inserts situés dans le distributeur. Drainez l'eau des compartiments et laissez sécher.
8. Ranger la machine dans une position debout.
9. Pour drainer complètement le liquide antigel après le rangement, utilisez un cycle complet de Lavage Rapide avec un détergent à lessive. Ne pas ajouter de lessive à ce cycle.

NETTOYER LA MACHINE À LAVER UTILISER UN DÉTERGENT APPROPRIÉ

L'utilisation excessive de détergent une cause principale de problèmes. Les détergents sont, de nos jours, conçus pour être efficace et pour ne pas laisser de trace d'eau savonneuse. Veuillez lire et suivre attentivement les recommandations du fabricant pour savoir la quantité de détergent à utiliser dans votre machine. Vous pouvez utiliser moins de détergent si votre eau de lessive est douce, pour une petite brassée ou pour une brassée d'articles peu souillés.

REMARQUE: Veuillez seulement utiliser un détergent de haute efficacité avec des agents de réduction de mousse. Ces détergents sont identifiés par le logo. 

⚠ AVERTISSEMENT

- **Ne pas arroser l'intérieur de la machine avec de l'eau.** Le non-respect peut causer un feu ou des chocs électriques.

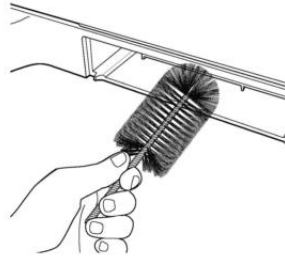
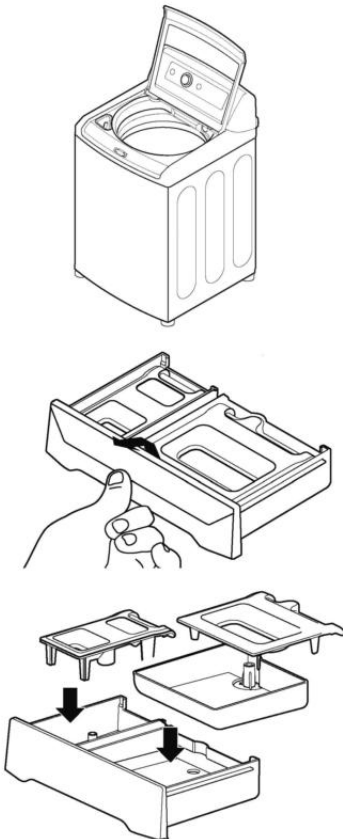

ENTRETIEN ET NETTOYAGE DE LA MACHINE

Couvercle : Nettoyez l'intérieur et l'extérieur de la machine avec un chiffon humide, puis séchez avec un chiffon doux.

Extérieur : Nettoyez immédiatement les dégâts de débordement. Essuyez avec un chiffon humide. Ne pas toucher la surface ou l'écran avec un objet pointu.

Déménagement et Entreposage : Contactez un technicien de service pour drainer l'eau des tuyaux et de la pompe de drain. Réinstaller le bloc de polystyrène extrudé pour protéger la machine à laver durant le déménagement. Ne pas ranger la machine à laver où elle sera exposé à des conditions climatiques extérieures.

Longues Vacances : Assurez-vous l'entrée d'eau est fermée aux robinets. Veuillez suivre les instructions de la section Ranger la Machine à laver si la machine doit être exposée à des températures très froide.

Tiroir Distributeur : Le détergent et l'assouplissant peut s'accumuler dans le tiroir distributeur. Enlever les tiroirs et inserts puis vérifiez une ou deux fois par mois qu'il n'y a pas d'accumulation.

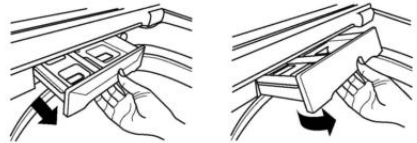

1. Enlevez le tiroir en tirant directement jusqu'à ce qu'il arrête. Levez complètement le devant du tiroir et sortez-le complètement.
2. Enlever les inserts des deux compartiments. Rincez les inserts et le tiroir avec de l'eau tiède pour enlever l'accumulation de produits à lessive.
3. Pour nettoyer le tiroir, utilisez une petite brosse métallique pour atteindre la partie encastrée. Enlever tous les résidus de la partie supérieure et inférieure de la pièce encastrée.
4. Veuillez replacer les inserts dans leurs propres compartiments et replacer le tiroir. Placez le tiroir en angle dans la partie encastré comme démontré ci-dessus, abaissez puis glissez en place.

SPÉCIFICATIONS

Modèle WT5680H*A	
Description	Lave-linge à chargement par le dessus
Exigences électriques	120 VAC @ 60 Hz.
Pression d'eau max.	100 - 800 kPa (14.5 - 116 PSI)
Dimensions	27" (W) X 28 3/8" (D) X 45 3/8" (H), 55 3/4" (P avec la porte ouverte) 68,6 cm (largeur) X 72,1 cm (P) X 115,3 cm (H), 141,7 cm (P avec la porte ouverte)
Poids net	66.5 kg (146.5 lb.)
Vitesse d'essorage max.	1,100 RPM

SYSTÈME SMART DIAGNOSIS™

Si vous avez des problèmes avec votre machine à laver, elle est dotée d'un système qui lui permet de transférer des données via votre téléphone à l'équipe Smart Diagnosis. Ce qui vous donne la possibilité de parler directement à nos techniciens spécialement formés. Ceux-ci enregistrent les données transmises à partir de votre machine et les utilisent pour analyser le problème et fournissent un diagnostic efficace et rapide.

Si vous rencontrez des problèmes avec votre machine à laver, appelez 1-800-243-0000 (1-888-542-2623 au Canada). Veuillez seulement utiliser le Système Smart Diagnosis lorsqu'indiqué par l'Équipe de Smart Diagnosis. Les signaux de transmission que vous entendez sont normaux et identiques. Un signal sonore est émis.

Le système de Smart Diagnosis ne peut être activé sauf si la machine est mise en marche en appuyant sur le bouton de démarrage (POWER). Si votre machine à laver ne se met pas en marche, le dépannage doit être réalisé sans le Smart Diagnosis.

UTILISER LE SYSTÈME SMART DIAGNOSIS™

Suivez les instructions du technicien et appliquez les étapes suivantes le cas échéant.

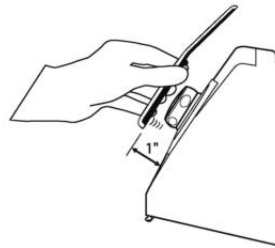
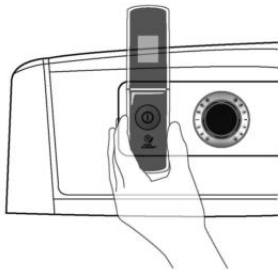

MAINTENEZ le combiné de votre téléphone sur le bouton POWER de l'appareil lorsque le centre d'appels vous demande de le faire, sans dépasser un pouce (mais en évitant de toucher la machine).

REMARQUE : N'appuyez sur aucun autre bouton et ne pas ajuster le bouton de sélection des cycles.

APPUYEZ et maintenez enfoncé le bouton wash temp. tout en continuant à maintenir votre téléphone sur le bouton power.

ÉCOUTEZ pour trois bips. Lorsque vous avez entendu les trois bips, relâchez le bouton TEMPÉRATURE DE LAVAGE (TEMP). Maintenez le téléphone en place jusqu'à la fin de la transmission sonore. Celle-ci dure environ 6 secondes et l'affichage effectue le compte à rebours. Lorsque le compte à rebours est terminé et après l'arrêt des signaux sonores, reprenez votre conversation avec le technicien, qui vous aidera ensuite à utiliser les informations transmises pour l'analyse.

"SmartDiagnosis est la fonctionnalité de dépannage conçue pour compléter, sans remplacer, la méthode traditionnelle de dépannage faisant appel au service technique. L'efficacité de cette fonctionnalité dépend de nombreux facteurs, et notamment de la qualité de réception du téléphone portable utilisé pour la transmission, des bruits externes qui peuvent survenir pendant la transmission, et de l'acoustique de la pièce où se trouve la machine, entre autres. Par conséquent, LG ne peut pas garantir que SmartDiagnosis effectuée de manière efficace le dépannage d'un problème donne."

LES SONS NORMAUX QUE VOUS POUVEZ ENTENDRE

Les bruits suivants peuvent être entendus lors de l'opération de votre machine à laver. Ils sont normaux.

CLICS:

Le relai du verrou du couvercle lorsqu'il se verrouille et se déverrouille.

BRUIT DE JET OU SIFFLEMENT:

Gicle ou circulation d'eau durant le cycle.

BOURDONNEMENT OU GARGUILLEMENT :

À certain temps donné, la pompe du drain pompe de l'eau à partir de la machine à laver durant le cycle.

SON DE BALLOTTEMENT D'EAU:

Un liquide dans l'anneau de ballant situé dans le panier de lavage aide la rotation fluide.

SON D'AJOUT D'EAU DURANT L'OPÉRATION DE LA MACHINE À LAVER

- La machine à laver s'adapte au poids et au type de la brassée, pour ajouter plus d'eau si nécessaire.
- La brassée peut être mal balancée. Si la machine à laver détecte une brassée mal balancée, elle arrête et se remplit avec de l'eau pour redistribuer la brassée.
- La machine peut diluer les produits de lessive avant la distribution dans la charge de lavage.

AVANT D'APPELER LE SERVICE À LA CLIENTÈLE

Votre machine est équipée d'un système automatique de détection d'erreurs pour détecter et diagnostiquer les problèmes dans un stage primaire. Si votre machine à laver ne fonctionne pas correctement ou ne fonctionne pas, avant d'appeler pour assistance, veuillez vérifiez les problèmes suivants :

Problème	Problème	Solutions
Bruit de cliquetis	Des objets étrangers tels que des clés, des pièces de monnaie ou des épingles se trouvent peut-être dans le tambour ou dans la pompe.	Ez le lave-linge et vérifiez le tambour et le filtre de vidange pour retirer tout objet étranger. Si le bruit persiste après le redémarrage du lave-linge, appelez le service après-vente.
Bruit sourd	Les charges de linge importantes peuvent produire un bruit sourd. La charge de linge est peut-être mal équilibrée.	Cela est normal. Si le bruit persiste, c'est que le lavelinge est probablement déséquilibré. Arrêtez le lavelinge et répartissez la charge de linge. Veuillez pauser le cycle et redistribuer la charge lorsque le couvercle est déverrouillé.
Vibration	Le matériel d'emballage n'est pas retiré. La brassée peut être mal distribuée dans la cuvette. Les pieds de mise à niveau ne sont pas installés fermement ou également sur le plancher. Le plancher n'est pas assez rigide.	Consultez la partie sur le Déballage et de Déchargement d'Emballage dans la section des Conditions d'Installation. Veuillez pauser le cycle et redistribuer la charge lorsque le couvercle est déverrouillé. Veuillez consulter la section d'Instruction sur l'Installation et la Mise à Niveau de la Machine à Laver. Assurez-vous que le plancher est solide et non flexible. Veuillez consulter le segment de Revêtement de Plancher dans la section des Exigences d'Installation
Fuite d'eau	La connexion du tuyau est desserrée au niveau des robinets ou de la machine à laver. Le drain de la maison est bouché. Le drain du tuyau de vidange ressort ou n'est pas inséré assez loin dans le drain principal. Un item volumineux, comme un oreiller ou une couverture, est placé sur le dessus dans la cuvette.	Vérifiez les tuyaux pour des fuites, des craques et les fissures. Vérifiez et resserrez les connexions de tuyaux. Check and tighten hose connections. Vérifiez et resserrez les connexions de tuyaux. Vérifiez que l'eau ne remonte pas du drain lors du drainage d'eau. Si l'eau ressort toujours du drain, vérifiez l'installation du drain et pour une restriction dans de drain. Veuillez contacter un plombier pour réparer le tuyau de drainage. Attachez le tuyau de drain avec le tuyau d'alimentation ou avec la colonne humide pour prévenir le drain de ressortir. Pour les petits tuyaux de drainages, veuillez insérer le tuyau de drain dans le drain principal jusqu'à la collerette du drain. Pour les larges tuyaux de drains, insérez le tuyau de drainage dans le drain principal, en dépassant de 1-2 pouces la collerette du drain. Veuillez utiliser le cycle VOLUMINEUX/LITTÉRIE pour les articles larges et volumineux. Veuillez faire très attention et ne jamais remplir plus que la moitié de la cuvette d'articles légers, comme des oreillers. Veuillez arrêter et vérifier la brassée. Assurez-vous que la brassée ne déborde pas dépassé le rebord de la cuvette.

AVANT D'APPELER LE SERVICE À LA CLIENTÈLE (suite)

Problème	Causes probables	Solutions
Froissement	<p>Le lave-linge n'est pas immédiatement déchargé.</p> <p>Le lave-linge est surchargé.</p> <p>Les flexibles d'entrée d'eau chaude et froide sont inversés.</p>	<p>Retirez toujours les articles du lave-linge dès que le cycle est terminé.</p> <p>Le lave-linge peut être entièrement chargé, mais les articles du tambour ne doivent pas être trop serrés. La porte du lave-linge doit pouvoir se fermer facilement.</p> <p>Le rinçage à l'eau chaude peut entraîner le froissement des vêtements. Vérifiez les raccords du tuyau d'admission.</p>
Formation de mousse excessive	Lessive en quantité excessive ou inadaptée.	Les détergents HE sont conçus spécialement pour les machines à laver à Haute Efficacité et contiennent des agents pour la réduction de la mousse. Veuillez seulement utiliser les détergents de Haute Efficacité avec le logo (HE). Veuillez consulter la section sur l'Utilisation de Détergent pour les quantités à utiliser.
Tache	<p>Le javellisant ou l'assouplissant sont distribués trop tôt.</p> <p>Le javellisant ou l'assouplissant sont ajoutés directement à la brassée dans la cuvette.</p> <p>La machine à laver n'a pas été vidée immédiatement.</p> <p>Les articles n'ont pas été groupés correctement.</p>	<p>Le compartiment du distributeur est surchargé et occasionne la distribution immédiate du javellisant ou de l'assouplissant. Veuillez TOUJOURS mesurer le javellisant pour éviter de trop remplir – une tasse maximum.</p> <p>Le tiroir du distributeur est fermé trop rapidement et la distribution immédiate de l'assouplissant en résulte.</p> <p>Toujours utiliser le distributeur pour vous assurer que les produits de lessive sont distribués au bon moment durant le cycle.</p> <p>Veuillez toujours vider les articles dès que possible lorsque le cycle est complété.</p> <p>Veuillez toujours laver les couleurs foncées séparément des couleurs pâles et les blancs pour prévenir la décoloration.</p> <p>Ne jamais laver les articles très souillés avec les articles légèrement souillés.</p>
Impossible de mettre en marche la machine à laver.	<p>Le cordon d'alimentation n'est pas correctement raccordé.</p> <p>Le fusible a grillé, le disjoncteur s'est déclenché, ou une coupure de courant s'est produite.</p> <p>REMARQUE: Si la machine à laver s'arrête durant le cycle à cause d'un manque d'alimentation électrique, la machine reprend le cycle à l'endroit où elle s'est arrêtée.</p>	<p>Assurez-vous que la fiche est branchée fermement dans une prise 120-VAC, 60-Hzavec, mise à la terre et à 3 dents.</p> <p>Réenclenchez le disjoncteur ou remplacez le fusible. N'augmentez pas la capacité du fusible. Si le problème est une surcharge du circuit, faites-le corriger par un électricien qualifié.</p>
La durée du cycle est plus longue.	La machine à laver ajuste automatiquement la durée de lavage en considérant la quantité de lessive, la pression de l'eau et les autres conditions d'opération.	Ceci est normal. La machine à laver ajuste la durée du cycle automatiquement pour offrir un résultat optimal pour le cycle sélectionné. La durée restante est affichée sur l'écran et est seulement une durée estimée. La durée actuelle peut varier.
Odeur de Moisissure dans la machine à laver	<p>Quantité de détergent utilisée est incorrecte ou excessive.</p> <p>L'intérieure de la cuvette n'est pas nettoyée correctement.</p>	<p>Veuillez seulement utiliser des détergents à Haute Efficacité (HE) en accord avec les instructions du fabricant.</p> <p>Veuillez fréquemment utiliser le cycle de Nettoyage de la Cuvette.</p>
Fuites d'eau	Eau savonneuse ou mousse excessive.	L'eau savonneuse peut causer des fuites et des peut être causé par la sorte ou la quantité de détergent utilisée. Le détergent à Haute Efficacité est le seul détergent recommandé. Assurez-vous que le détergent et les produits de lessive sont ajoutés correctement aux compartiments du distributeur. La quantité normale de détergent utilisée est de 1/4 à 1/2 de la quantité maximum recommandée par le fabricant de détergent. Toujours réduire la quantité de détergent si la brassée est petite ou légèrement souillée, ou si l'eau utilisée est douce. Ne jamais utiliser plus que la quantité maximale recommandée par le fabricant de détergent.



AVANT D'APPELER LE SERVICE À LA CLIENTÈLE (suite)

Problème	Causes probables	Solutions
La machine à laver ne fonctionne pas	<p>Le panneau de contrôles est éteint due à l'inactivité de la machine.</p> <p>La machine à laver est débranchée.</p> <p>L'alimentation de l'eau est fermée.</p> <p>Les commandes du sèche-linge ne sont pas correctement réglées.</p> <p>Le couvercle est ouvert</p> <p>Disjoncteur/fusible sauté/brûlée.</p> <p>Les contrôles ont besoin d'être redémarrés.</p> <p>START/PAUSE n'est pas appuyé suite à la sélection du cycle.</p> <p>Pression d'eau extrêmement basse.</p> <p>La machine à laver est trop froide.</p>	<p>Ceci est normal. Appuyez sur le bouton POWER pour mettre la machine à laver en marche.</p> <p>Assurez-vous que le cordon d'alimentation est branché fermement dans une prise fonctionnelle.</p> <p>Ouvrir complètement les robinets d'eau chaude et froide.</p> <p>Assurez-vous que le cycle est correctement réglé, fermez le couvercle et appuyez sur le bouton de démarrage START/PAUSE.</p> <p>La machine à laver ne fonctionne pas avec le couvercle ouvert. Fermez le couvercle et assurez-vous que rien n'est pris sous le couvercle et empêche la fermeture complète.</p> <p>Vérifiez le disjoncteur et les fusibles de la maison. Remplacez les fusibles ou redémarrez le disjoncteur. La machine à laver devrait être sur son propre circuit de fusible. La machine reprend le cycle où il s'est interrompu lorsque l'alimentation électrique est de retour.</p> <p>Appuyez sur le bouton d'alimentation POWER, puis ré-sélectionnez le cycle désiré et appuyez sur le bouton de démarrage START/PAUSE.</p> <p>Appuyez sur le bouton d'alimentation POWER, puis ré-sélectionnez le cycle désiré et appuyez sur le bouton de démarrage START/PAUSE. La machine à laver s'éteint si le bouton de démarrage START/PAUSE n'est pas appuyé dans les cinq minutes suivant la sélection.</p> <p>Veillez vérifier les robinets dans la maison pour vous assurer que la pression d'eau est adéquate.</p> <p>Si la machine est exposée à des températures sous zéro pour une longue période de temps, veuillez laisser un moment pour réchauffer avant d'appuyer sur le bouton de démarrage POWER. Autrement, l'écran ne peut s'afficher.</p>
La machine à laver ne se remplit pas correctement.	<p>Filtre bouché.</p> <p>Les tuyaux peuvent être pliés. Efficacité Énergétique.</p> <p>Alimentation d'eau insuffisante.</p> <p>Le couvercle de la machine à laver est ouvert.</p> <p>Les entrées d'eau chaude et froide son renversées.</p> <p>Le niveau d'eau est trop bas.</p>	<p>Assurez-vous que les filtres d'entrée des valves ne sont pas bouchés. Veuillez consulter les instructions de nettoyage des filtres.</p> <p>Vérifiez que les tuyaux ne sont pas pliés ou bouchés.</p> <p>Il s'agit d'un lave-linge à haute efficacité. En conséquence, les réglages du niveau d'eau pour ce lave-linge peuvent être différents de ceux des lave-linge conventionnels.</p> <p>Assurez-vous que les robinets d'eau chaude et froide sont ouverts complètement.</p> <p>La machine à laver ne fonctionne pas avec le couvercle ouvert. Fermez le couvercle et assurez-vous que rien n'est pris sous le couvercle et empêche la fermeture complète.</p> <p>Vérifiez les connections de tuyaux. Assurez-vous que l'alimentation d'eau chaude est raccordée à la valve d'eau chaude et que l'alimentation d'eau froide est raccordée à la valve d'eau froide.</p> <p>Ceci est une machine à haut rendement énergétique. L'eau ne couvre pas, en temps normal, les vêtements. Le niveau de remplissage est optimisé avec le mouvement de la machine à laver pour avoir la meilleure performance possible.</p>

AVANT D'APPELER LE SERVICE À LA CLIENTÈLE (suite)

Problème	Causes probables	Solutions
La machine à laver de draine pas.	Tuyau plié. Le drain est situé au-delà de 96 pouces au-dessus du plancher.	Le drain est situé au-delà de 96 pouces au-dessus du plancher. Assurez-vous que le tuyau de drain n'est pas situé au-delà de 8 pieds à partir du dessous de la machine à laver et est situé à moins de 5 pieds de la machine à laver.
Mauvais nettoyage de tache	Les options sélectionnées ne sont pas appropriées. Taches incrustées antérieurement.	Les articles très souillés et les taches tenaces peuvent nécessiter un pouvoir nettoyant extra. Sélectionnez le cycle Trempage ou l'option Stain Care pour rehausser le pouvoir nettoyant. Les articles étant lavés antérieurement peuvent désormais avoir des taches permanentes. Ces taches peuvent être très difficiles à nettoyer et peuvent nécessiter un lavage à la main ou un pré-trempage.
Le javellisant de ne distribue pas.	Le couveret du distributeur à javellisant n'est pas installé correctement. Le distributeur à javellisant est sale ou bouché.	Assurez-vous que le couveret à javellisant est installé fermement et inséré en place avant le début du cycle. Soulevez le distributeur à javellisant et nettoyez le réservoir. Les peluches et autre objets étrangers s'accumulent à l'intérieur du distributeur et peut occasionner une mauvaise distribution du javellisant.
La distribution précoce du javellisant	Le distributeur à javellisant est rempli pour une brassée ultérieure. Trop remplir le distributeur à javellisant.	Vous ne pouvez pas pré-remplir le distributeur pour une utilisation ultérieure. Le javellisant est distribué à toutes les brassées. Trop remplir le distributeur à javellisant occasionne une distribution immédiate, ce qui peut endommager les articles dans la cuvette. Veuillez TOUJOURS mesurer le javellisant, mais ne jamais dépasser la ligne de maximum (MAX) du distributeur. Une tasse de javellisant est normal, mais ne jamais ajouter plus d'une tasse.
Distribution de détergent non complète ou absente.	Le compartiment à détergent est bouché, causé par un remplissage incorrect. Utilisation excessive de déte. Alimentation d'eau insuffisante. Residue normal	Assurez-vous que le détergent et les produits de lessive sont ajoutés dans le compartiment approprié. Si le détergent liquide est utilisé, assurez-vous que la tasse et l'insert sont dans le compartiment à détergent. Si le détergent en poudre est utilisé, assurez-vous que la tasse et l'insert de détergent liquide n'est pas utilisé. Pour tous les types de détergents, assurez-vous que le tiroir du distributeur est correctement fermé avant le début du cycle. Assurez-vous que la quantité de détergent suggéré est recommandée par le fabricant. Vous pouvez aussi diluer le détergent avec de l'eau jusqu'à la ligne de remplissage maximum pour éviter le bouchonnage. Veuillez seulement utiliser le détergent HE (High-Efficiency). REMARQUE: Toujours utiliser la plus petite quantité de détergent nécessaire. La machine à laver à haut rendement énergétique nécessite très peu de détergent pour atteindre les résultats optimaux. L'utilisation excessive de détergent peut causer une mauvaise performance de lavage et rinçage et peut contribuer aux odeurs de la machine à laver. Assurez-vous que les robinets d'eau chaude et froide sont ouverts complètement. Il est normal d'avoir une petite quantité de détergent restant dans le distributeur. Si le résidu s'accumule, cela peut interférer avec la distribution normale des produits. Veuillez consulter les instructions de nettoyage.
Fuites durant chaque charge	Les tuyaux ne sont pas installés correctement.	Assurez-vous que tous les raccords de tuyaux de remplissage et de drainage sont bien attachés et serrés.

CODE ERREUR

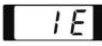
Problème	Causes probables	Solutions
L'écran affiche : 	Le couvercle n'est pas correctement fermé.	Assurez-vous que le couvercle est correctement fermé puis appuyez sur le bouton de démarrage START/PAUSE. Suite à la mise en marche du cycle, la cuvette peut prendre quelques instants avant d'amorcer ses rotations. La machine à laver ne tourne pas avant d'avoir verrouillé de couvercle. La machine à laver ne tourne pas avant d'avoir verrouillé de couvercle.
L'écran affiche : 	Erreur de verrou du couvercle	Assurez-vous que le couvercle est correctement fermé puis appuyez sur le bouton de démarrage START/PAUSE. La machine à laver ne fonctionne pas sans le verrou du couvercle. Assurez-vous que rien n'est pris sous le couvercle, soit des articles ou de l'emballage. Assurez-vous que le loquet est complètement retiré. Si le couvercle est fermé et que le message d'erreur de verrouillage du couvercle s'affiche, appelez pour entretien.
L'écran affiche : 	Option Spéciale de Drainage.	Si la machine à laver est en pause durant le cycle pour plus de cinq minutes, le cycle cancel et toute eau restante dans la cuvette se draine automatiquement.
Le remplissage de l'eau est très lent ou absent, ou l'écran affiche : 	<p>Les robinets d'eau ne sont pas ouverts complètement.</p> <p>Les lignes d'eau sont pliées, pincées ou écrasées.</p> <p>Les filtres d'entrée d'eau sont bouchés.</p> <p>La pression d'eau aux robinets ou dans la maison est trop basse.</p> <p>Le raccord d'alimentations d'eau utilise des tuyaux limitant les fuites.</p>	<p>Assurez-vous que les robinets sont complètement ouverts.</p> <p>Assurez-vous que les tuyaux ne sont pas pliés ou pincés. Faites bien attention lors de déménagement de la machine à laver pour l'entretien et le nettoyage.</p> <p>Nettoyez les filtres d'entrés. Veuillez consulter la partie Entretien dans la section Entretien et nettoyage.</p> <p>Vérifiez un autre robinet dans la maison pour vous assurer que la pression d'eau est adéquate et que le l'eau coule sans restriction. Déconnecter le tuyau de la machine à laver et faites couler quelques gallons d'eau à travers le tuyau pour nettoyer les lignes d'alimentation d'eau. Si la pression est trop basse, veuillez contacter un plombier pour faire réparer les lignes d'eau.</p> <p>Les tuyaux conçus pour limiter les fuites peuvent faillir facilement et empêcher le remplissage de la machine à laver. L'utilisation de tuyau limité en fuites n'est pas recommandée.</p>
La machine à laver ne démarre pas.	<p>Le cordon d'alimentation n'est pas correctement raccordé.</p> <p>Le fusible a grillé, le disjoncteur s'est déclenché, ou une coupure de courant s'est produite.</p>	Assurez-vous que la fiche est bien branchée dans une prise à trois dents, à mise à la terre. Prise 120-VAC, 60-Hz. Réenclenchez le disjoncteur ou remplacez le fusible. N'augmentez pas la capacité du fusible. Si le problème est une surcharge du circuit, faites-le corriger par un électricien qualifié.

CODE ERREUR (suite)

Problème	Causes probables	Solutions
L'écran affiche : LE1	Les corps étranglés, comme les sous, les épingles, les barrettes, etc., peuvent se prendre entre les plaquettes de lavage et le panier intérieur.	Eteindre la machine à laver et appuyez sur le bouton POWER. Appuyez sur le bouton de vitesse d'essorage sans sélectionner un cycle de drainage puis essorez la brassée. Lorsque l'essorage est complété, videz les vêtements puis trouvez et enlevez les objets pris dans les plaquettes de lavage. Veuillez toujours vider les poches, etc., avant de nettoyer pour prévenir les codes d'erreurs ou l'endommagement de la machine à laver ou de vos vêtements.
Le drain de la machine à laver est lent ou absent, ou l'écran affiche : DE	Le tuyau de drainage est plié, pincé ou bouché. La vidange du drain est située à plus de 96 pouces, à partir du dessous de la machine à laver.	Assurez-vous que le tuyau de drainage n'est pas bouché, pas pliés, etc., et qu'il n'est pas pincé derrière ou sous la machine à laver. Ajustez ou réparez le drain. La hauteur maximale du drain est de 96 pouces (8 pieds)
L'écran affiche : ub	La machine à détecter une charge non équilibrée.	Si la machine détecte une charge trop déséquilibrée pour tourner, l'écran affiche ce code et essaie de balancer la charge. La machine à laver ajoute de l'eau automatiquement et tente de redistribuer la charge. Cette affichage est à titre d'information seulement et ne nécessite aucune action de votre part.
L'écran affiche : UE	Si la balance (voir ci-dessus) n'a pas de succès, cette erreur ub s'affiche. La charge est trop petite. Des articles lourds sont mélangés avec des articles légers. La charge est non équilibrée.	L'essai à balancer la charge n'a pas de succès. Le cycle est en pause pour permettre d'ajuster manuellement la charge. Les petites charges peuvent nécessiter des articles additionnels pour permettre la balance de la charge. La charge peut avoir des articles lourds et des articles légers. Veuillez toujours inclure des articles de poids similaires dans la charge, ce qui permet à la machine de distribuer également la charge pour l'essorage. Redistribuez manuellement la charge si les articles se retrouvent emmêlés et empêche le fonctionnement normal de la redistribution automatique.
L'écran affiche : EE	Code erreur.	Débrancher la machine et attendez 60 secondes. Rebranchez l'alimentation électrique et réessayez. Si le signe d'erreur réapparaît, appelez pour entretien.
L'écran affiche : FE	Le niveau d'eau est trop élevé, la valve d'eau est défectueuse.	Fermez les robinets d'eau, débranchez la machine à laver puis appelez pour entretien.
L'écran affiche : PE	Le détecteur de niveau d'eau ne fonctionne pas correctement.	Fermez les robinets d'eau, débranchez la machine à laver puis appelez pour entretien.
L'écran affiche : LE	Une erreur motrice c'est produite.	Veuillez laisser la machine à laver sans cycle pour 30 minutes puis redémarrez le cycle. Si le code d'erreur LE persiste, appelez le service d'entretien
L'écran affiche : EE	Erreur d'embrayage.	Faute mécanique. Débranchez la machine à laver et appelez pour entretien.

GARANTIE LIMITEE POUR LA MACHINE A LAYER LG (CANADA)

GARANTIE: En cas de défaillance de votre machine à laver ("produit") consécutive à une défaillance matérielle ou à un vis de fabrication dans le cadre d'une exploitation ménagère normale pendant la période de garantie définie ci-dessous, LG Canada va, à sa convenance réparer ou remplacer le produit dès réception de la preuve d'achat initial en détail. Cette période de garantie est valide uniquement pour l'acheteur initial du produit en détail et s'applique exclusivement à un Produit distribué au Canada par LG Canada ou un représentant agréé de celui-ci au Canada. La garantie s'applique uniquement aux produits qui sont utilisés au Canada.

PERIODE DE GARANTIE : (Note: Si la date d'achat initiale ne peut pas être vérifiée, la période de garantie va commencer soixante (60) jours à compter de la date de fabrication)..		
Machine à laver	Garantie prolongée pour les composants (pièces uniquement) (Le consommateur sera facturé pour la main d'œuvre après un (1) an à compter de la date d'achat).	
Un (1) an à compter de la date initiale d'achat en détail	Dix (10) ans à compter de la date initiale d'achat au détail	Cinq (5) ans à compter de la date initiale d'achat au détail.
Pièces et main d'œuvre (pièces internes/fonctionnelles uniquement)	Moteur DD (Stator, rotor, et capteur d'ambiance)	Tambour, cuve Définir la cuve, c'est – à – dire cuve de lavage SS uniquement

- Les produits et les pièces de rechange sont couvertes par une garantie qui s'étale sur le reste de la période de garantie initiale ou sur quatre vingt dix (90) jours, selon la période la plus longue.
- Les pièces et les produits de rechange peuvent être neufs ou fabriqués.
- Le Centre de services agréé de LG offre une garantie de trente (30) jours pour leurs travaux de dépannage.

L'obligation unique de LG Canada se limite à la garantie définie ci-dessus. Sauf disposition contraire expresse, LG Canada n'offre aucune autre garantie et rejette, par la présente, toutes les autres garanties et clauses inhérentes au produit, qu'elles soient expresse ou implicites, y compris, mais sans se limiter à une garantie ou clause expresse ou implicite, à une garantie de qualité marchande ou de conformité pour un but particulier, et aucune représentation ne doit être contraignante pour LG Canada. LG Canada n'autorise aucune personne à offrir ou à assumer une autre obligation de garantie ou responsabilité inhérentes au produit. Selon les limites de toute garantie implicite requise par la loi, cette garantie est limitée à la période susmentionnée. LG Canada, le fabricant ou le distributeur ne doivent pas être liés pour des dommages indirect ou consécutifs, particuliers, directs, la défection des clients, les pertes de profit, les dommages intérêts punitifs ou d'autres dommages, qu'ils soient liés directement ou indirectement à une violation du contrat, fondamentale ou autrement, ou à toute action ou omission, à un préjudice ou autre.

La présente garantie vous confère des droits légaux spécifiques. Vous pouvez jouir d'autres droits qui peuvent varier en fonction de la province et des lois qui y sont appliquées.

Toute clause de la présente garantie qui casse ou modifie une clause ou une garantie implicites conformément à la loi provinciale doit être annulée dans le cas où elle tranche avec la loi provinciale affectant le reste des clauses de cette garantie.

cette garantie limitée ne couvre pas:

1. les déplacements du service pour livrer, porter, installer le produit ou donner des instructions sur son utilisation, le dépannage ou le remplacement des fusibles ou la correction du câblage ou la correction d'une installation ou d'un équipement non autorisés.
2. Dysfonctionnement du produit en cas de défaillance ou de coupures électriques, ou un service électrique inadapté.
3. Les dommages ou défaillances consécutifs aux fuites, aux fissures et à la congélation des conduites d'eau, aux conduites d'évacuation réduites, à une alimentation en eau interrompue ou inappropriée ou à une mauvaise alimentation en air.
4. Dommages consécutifs à l'utilisation du produit dans une atmosphère corrosive ou contraires aux instructions spécifiées dans le manuel d'utilisation du produit.
5. Dommages du produit consécutifs aux accidents, aux insectes nuisibles, à la vermine, au tonnerre, au vent, aux incendies, aux inondations ou aux catastrophes naturelles.
6. Dommages consécutifs à une mauvaise utilisation, au mauvais traitement, à une installation, à un dépannage ou à une maintenance appropriés du Produit. Un mauvais dépannage inclut l'utilisation des pièces non approuvées ou non spécifiées par LG Canada.
7. Les dommages ou la défaillance du produit consécutifs à un changement ou une modification non autorisés du produit, ou une application autre que celle pour laquelle il a été conçu; ou dommages consécutifs à une fuite d'eau provoquée par une mauvaise installation.
8. Dommages ou défaillance du Produit consécutifs à un courant électrique incorrecte, à une tension, une application commerciale ou industrielle inappropriées, ou à l'utilisation d'accessoires et de composants, ou de produits de nettoyage non approuvés par LG Canada.
9. Dommages consécutifs au transport et au traitement du produit y compris des égratignures, des bosses, des ébréchures et/ou d'autres dommages du produit fini, à moins que de tels dommages soient consécutifs à des défaillances matérielles ou aux vis de fabrication et qu'elles soient rapportés une (1) semaine après la livraison.
10. Dommages ou éléments manquants au niveau d'un affichage, d'un boîtier ouvert, d'un produit diminué ou modifié.
11. Produits dont les numéros de série originaux ont été effacés, modifiés, ou ne peuvent être déterminés avec exactitude. Les numéros de modèles et de séries ainsi que le reçu original de vente en détail sont requis pour une validation de la garantie.
12. Augmentation des coûts d'utilités et dépenses d'utilités supplémentaires.
13. Remplacement des ampoules, des filtres ou d'autres pièces consommables.
14. Dépannages effectués lorsque le Produit est utilisé à des fins autres que l'application ménagère traditionnelle et normale (exemple: location, usage commercial, bureaux, ou installations de plaisance) ou contraires aux instructions spécifiées dans le manuel d'utilisation.
15. Coûts associés au déplacement du Produit à partir de votre maison pour des travaux de dépannage.
16. Le déplacement et la réinstallation du Produit, s'il est installé dans un endroit inaccessible ou s'il n'est pas installé conformément aux instructions d'installation publiées, y compris celles des manuels d'installation et d'utilisation.
17. Accessoires du Produit comme la porte, les coffres, les tiroirs, les poignées, les étagères, etc. Par ailleurs, les pièces qui ont été fournis en plus de celles qui faisaient partie de la livraison sont exclues.

Tous les coûts associés aux conditions exclues ci-dessus doivent être supportés par le client.

Pour des détails complets sur la garantie et l'assistance à la clientèle, écrivez les informations relatives à votre garantie ci-dessous; veuillez appeler ou visiter notre site:

Appelez au 1-888-542-2623 (24 heures/24 365 jours/365r) et sélectionnez Informations relatives à l'enregistrement du produit:

l'option appropriée à partir du menu, ou visitez notre site
au <http://www.lg.ca>

Modèle:
Numéro de série:
Date d'achat:



This product qualifies for ENERGY STAR in the "factory default (Home Use)" setting.

Changing the factory default settings or enabling other features may increase power consumption that could exceed the limits necessary to qualify for ENERGY STAR.

LG Customer Information Center

1-800-243-0000 USA
1-888-542-2623 CANADA

Register your product Online!

www.lg.com