



DW80H994 Series  
DW80J994 Series  
DW80J755 Series

# Dishwasher user manual

imagine the possibilities

Thank you for purchasing this Samsung product.



# contents

---

## SETTING UP YOUR DISHWASHER

6

- 6 Unpacking your dishwasher
- 6 Checking parts
- 7 Meeting installation requirements

## USING YOUR DISHWASHER

8

- 8 Control panel
- 12 Cycle selector
- 12 Progress displays
- 13 Basic guidelines
- 15 Adjusting the angle of the plate supports
- 16 Adjusting the height of the upper rack
- 16 Removing the upper rack (for some models)
- 17 Loading the lower rack
- 18 Loading the upper rack
- 19 Using the 3<sup>rd</sup> (cutlery) rack (for some models)
- 20 Using wine rack (for some models)
- 21 Using the cutlery basket
- 22 Using detergent
- 23 Using rinse aid

## CLEANING AND MAINTAINING YOUR DISHWASHER

24

- 24 Cleaning the exterior
- 24 Cleaning the interior
- 25 Cleaning the nozzles
- 26 Cleaning the filter
- 26 Storing your dishwasher

## CYCLES

27

- 27 Cycle chart

## TROUBLESHOOTING

28

- 28 Check these points if your dishwasher...
- 31 Information codes

## APPENDIX

32

- 32 Helping the environment
- 32 Specifications

# safety information











Congratulations on your new Samsung Dish washer. This manual contains important information on the installation, use, and care of your appliance. Please take time to read this manual to take full advantage of your washer's many benefits and features.

## WHAT YOU NEED TO KNOW ABOUT THE SAFETY INSTRUCTIONS

Warnings and Important Safety Instructions in this manual do not cover all possible conditions and situations that may occur. It is your responsibility to use common sense, caution, and care when installing, maintaining, and operating your washer.

## IMPORTANT SAFETY INSTRUCTIONS

What the icons and signs in this user manual mean:

 <b>WARNING</b>	Hazards or unsafe practices that may result in <b>severe personal injury or death</b> . To reduce the risk of fire, explosion, electric shock, or personal injury when using your washer, follow these basic safety precautions:
 <b>CAUTION</b>	Hazards or unsafe practices that may result in <b>minor personal injury or property damage</b> .
	Do NOT attempt.
	Do NOT disassemble.
	Do NOT touch.
	Follow directions explicitly.
	Unplug the power plug from the wall socket.
	Make sure the machine is grounded to prevent electric shock.
	Call the service center for help.
	Note

**These warning signs are here to prevent injury to you and others.**

**Please follow them explicitly.**

**After reading this section, keep it in a safe place for future reference.**

## SAVE THESE INSTRUCTIONS

# safety information

---



**WARNING** : When using your dishwasher, follow basic precautions, including the following:

1. Read all instructions before using the dishwasher.
2. Use the dishwasher only for its intended function.
3. Use only detergents or wetting agents recommended for use in a dishwasher and keep them out of the reach of children.
4. When loading items to be washed:
  - locate sharp items so that they are not likely to damage the door seal, and
  - load sharp knives with the handles up to reduce the risk of cut-type injuries.
5. Do not wash plastic items unless they are marked "dishwasher safe" or the equivalent. For plastic items not so marked, check the manufacturer's recommendations.
6. Do not touch the HEATING ELEMENT during or immediately after use.
7. Do not operate your dishwasher unless all ENCLOSURE panels are properly in place.
8. Do not tamper with controls.
9. Do not abuse, sit on, or stand on the door or dish rack of the dishwasher.
10. To reduce the risk of injury, do not allow children to play in or on a dishwasher.
11. Under certain conditions, hydrogen gas may be produced in a hot-water system that has not been used for two weeks or more. HYDROGEN GAS IS EXPLOSIVE. If the hot-water system has not been used for such a period, before using the dishwasher turn on all hot-water faucets and let the water flow from each for several minutes. This will release any accumulated hydrogen gas. As the gas is flammable, do not smoke or use an open flame during this time.
12. Remove the door to the washing compartment when removing an old dishwasher from service or discarding it.



**WARNING:**

This product contains chemicals known to the State of California to cause cancer and reproductive toxicity.



- After unpacking the dishwasher, keep the packaging out of the reach of children.
- The dishwasher is extremely heavy. Do not attempt to move or carry the dishwasher by yourself. Two or more people are needed to move a dishwasher and avoid potential injuries.
- As with any equipment using electricity, water, and moving parts, potential hazards exist.
- Do not install the dishwasher near electrical components. Keep the dishwasher away from open flames.
- Install and level your dishwasher on an uncarpeted floor that can support its weight.
- Your dishwasher must be properly grounded. Never connect it to an ungrounded outlet. See page 7 for more information on grounding your dishwasher.
- Connect the ground wire to the green ground connector in the terminal box.
- After the dishwasher is installed, check that the drain hose is properly connected and that there is no leakage from the hose connectors. If the drain hose is loose, it may cause property damage.
- The water supply line is susceptible to breakage. As time goes by, it becomes less flexible. Check the line periodically. If it is swollen, torn, cut, or there is a water leak, replace it immediately.
- To safely operate this appliance, familiarize yourself with its operations and exercise care when using it.

## SAVE THESE INSTRUCTIONS

English - 4



- Do not put gasoline, solvents, or other flammable materials inside the dishwasher. Do not wash dishes exposed to these materials.
- Keep your dishwasher detergent out of the reach of children. Detergent has an adverse effect on human organs. It contains elements for polishing and is corrosive. Avoid letting the detergent come into contact with your skin and eyes.
- Do not push or place pressure on the door when it is open, as this may damage the dishwasher or cause harm.
- Do not allow children to play in or on the dishwasher. They may harm themselves or damage the dishwasher.
- Disconnect the power cable (or set the circuit breaker to off) before servicing your dishwasher.
- Do not repair, replace, or service any part of your dishwasher yourself. Disassembly, repairs, and modifications are permitted by authorized service technicians only. Work done by an unauthorized person may void your warranty.
- Before disposing of your dishwasher, remove the door of the washing compartment or the door latch so that children or small animals cannot get trapped inside.
- If the dishwasher is left unused for an extended period of time, turn off the water supply.
- This dishwasher is intended for residential use only.

## BEFORE USING YOUR DISHWASHER



WARNING

### WARNING



#### Tip-Over Hazard

- Do not use the dishwasher until it is correctly installed.
- Do not push down on an open door.
- Do not place excessive weight on the open door.



#### Electric Shock Hazard

Failure to follow these instructions can result in death, fire, or electric shock:

- Electrically ground the dishwasher
- Connect the ground wire to the green ground connector in the junction box.
- Do not use an extension cord.

# SAVE THESE INSTRUCTIONS

# setting up your dishwasher

Be sure to have your installer follow these instructions closely so that your new dishwasher works properly and that you're not at risk of injury when washing dishes.

## UNPACKING YOUR DISHWASHER

- Once your new dishwasher has been delivered to you, carefully unpack it and check for any damage. If the dishwasher has been damaged, make note of it on the waybill and keep a copy. Do not install the dishwasher, and contact Samsung Customer Service at the number listed below.
- If there is no damage to the product, you can proceed with the installation. If you are going to install it yourself, make sure to read through the installation guide and follow the directions inside.
- After unpacking your dishwasher, keep the packaging out of the reach of children to ensure their safety.

## CHECKING PARTS

When your dishwasher has been unpacked, make sure you've received all the parts shown below. If your dishwasher was damaged during shipping, or if you do not have all the parts, contact **Samsung Customer Service at 1-800-SAMSUNG (726-7864)**

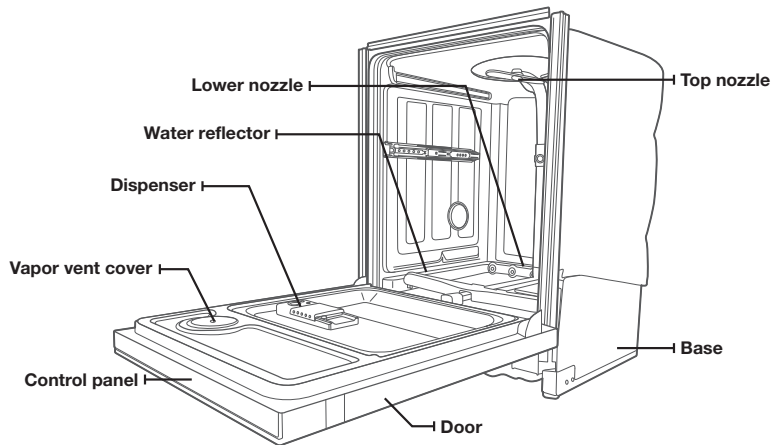

Upper nozzle  
Upper rack



Lower rack

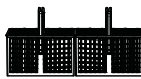

Cutlery rack

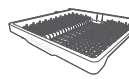

3<sup>rd</sup> rack  
(for some models)



3<sup>rd</sup> rack PAD  
(for some models)

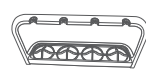

Wine Rack  
(for some models)



Accessory parts - User/Installation manual, Installation Kit, Drain Hose, Holder Drain Hose, Hose Clamp, Kick Plate.

## MEETING INSTALLATION REQUIREMENTS

### Electrical supply and grounding



To prevent the risk of fire, electric shock, or personal injury, all wiring and grounding must be done in accordance with the National Electrical Code ANSI/FNPA, No. 70 Latest Revision and local codes and ordinances. It is the personal responsibility of the appliance owner to provide adequate electrical service for this appliance.



Never use an extension cord.

CAUTION

When preparing for installation, ensure that your power supply provides:

- An individual 120 Volt, 60Hz branch circuit serving only your dishwasher with a 15 AMP fuse or circuit breaker

Your dishwasher must be grounded. If your dishwasher malfunctions or breaks down, grounding will reduce the risk of electric shock by providing a path of least resistance for the electric current.



WARNING

Never connect the ground wire to plastic plumbing lines, gas lines, or hot water pipes.

### GROUNDING INSTRUCTIONS

#### For a permanently connected appliance:

This appliance must be connected to a grounded metal, permanent wiring system, or an equipment-grounding conductor must be run with the circuit conductors and then connected to the equipment-grounding terminal or lead on the appliance.

### Water supply

The hot water supply line pressure must be between 20 ~ 120 psi (140 ~ 830 kPa).

Adjust the water heater to deliver water between 120 °F (49 °C) ~ 149 °F (65 °C).



Most plumbing supply stores sell water supply lines of various lengths up to 10 feet (305 cm) long.

You can reduce the risk of leaks and water damage by:

- Making water faucets easily accessible.
- Turning off faucets when the dishwasher is not in use.
- Periodically checking for leaks at water supply line fittings.



WARNING

Before using your dishwasher for the first time, check all connections at the water supply valve and faucets for leaks.

### Flooring

For safety, your dishwasher must be installed on a solidly constructed floor.

Never install your dishwasher on a platform or poorly supported structure.

Your dishwasher must be properly installed in accordance with the Installation Guide before you use it. If you did not receive an Installation Guide with your dishwasher, you can obtain one by visiting our website at [www.samsung.com](http://www.samsung.com).

# using your dishwasher

**WARNING:** To reduce the risk of fire, electric shock, or injury to persons, read the IMPORTANT SAFETY INSTRUCTIONS before operating this appliance.



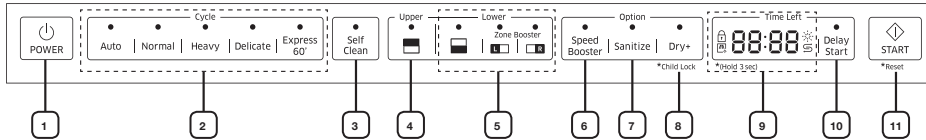

## CONTROL PANEL



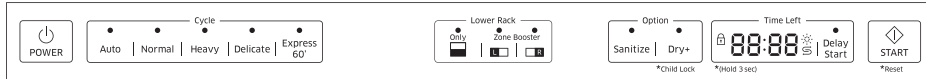

### DW80H994 Series



### DW80J994 Series / DW80J755 Series



<b>1</b> Power	When you press the <b>Power</b> button, the light of the most recently finished cycle turns on. When the cycle you selected has finished, all other indicator lights are turned off and the "End" light is illuminated for some minutes. Then, the Power turns off automatically.
<b>2</b> Cycle Selector	<p>Select the appropriate wash cycle depending on the soil level of your dishes. After you select a cycle, the Cycle On light for that cycle lights. Also, the Upper and Lower zone lights turn on by default.</p> <ul style="list-style-type: none"> <li> If you want to change the cycle once it has started, press the Reset button and turn off the dishwasher. Then, turn on the dishwasher again and select a new cycle.</li> <li> The default cycle is <b>Normal</b>.</li> <li> When turning on the dishwasher after it has been reset, the last run cycle is selected by default.</li> </ul>
<b>3</b> Self Clean (for some models)	Select this option to clean the dishwasher TUB. Run with the dishwasher empty. The <b>Upper</b> and <b>Lower</b> options are turned off by default.
<b>4</b> Upper (for some models)	<p>When you select <b>Upper</b>, only the upper rack nozzle is activated. The lower nozzle will not operate. Use this feature to wash a small load of dishes or glasses placed in the upper rack.</p> <ul style="list-style-type: none"> <li> When you select <b>Upper</b>, place dishes, glasses, etc. in the upper rack only. The dishwasher will not wash items placed in the lower rack. Selecting <b>Upper</b> reduces both the cycle time and the amount of electricity consumed.</li> </ul>

<p><b>5</b> <b>Lower (for some models) / Lower Rack - Only (for some models)</b></p>	<p>When you select <b>Lower (Lower Rack - Only)</b>, only the lower rack nozzle is activated. The upper nozzle will not operate.</p> <p>Use this feature to wash a small load of dishes or glasses placed in the lower rack.</p> <p> When you select <b>Lower (Lower Rack - Only)</b>, place items, glasses, etc. in the lower rack only. The dishwasher will not wash items placed in the upper rack.</p> <p>Selecting <b>Lower (Lower Rack - Only)</b> reduces both the cycle time and the amount of electricity consumed.</p> <p> If you want to wash heavily soiled items such as pots and pans, select the <b>Zone Booster</b> option. (This option consumes slightly more water and energy.)</p> <p>Select <b>Zone Booster L</b> option: Applies intensive washing power to the left part of the lower rack.</p> <p>Select <b>Zone Booster R</b> option: Applies intensive washing power to the right part of the lower rack.</p> <p>Select both <b>Zone Booster L &amp; R</b> options: Applies intensive washing power to the whole lower rack.</p> <p> Selecting a Zone Booster option does not turn off the Upper Nozzle.</p>
<p><b>6</b> <b>Speed Booster (for some models)</b></p>	<p>Select this option to reduce washing time.</p>
<p><b>7</b> <b>Sanitize</b></p>	<p>With the <b>Sanitize</b> option selected, the water temperature is increased to 162 °F (72 °C) in the final rinse cycle for high temperature sanitization.</p> <p>If you select the <b>Sanitize</b> option, the "Sanitize" lamp blinks when the water temperature reaches the sanitary temperature (over 155 °F (68 °C)), and then remains illuminated until the <b>Sanitize</b> option ends. When you open the door or press the <b>Power</b> button, the "Sanitize" lamp turns off.</p> <p> You cannot select the <b>Sanitize</b> option if you select the Delicate cycle.</p> <p> The Sanitize feature operates in accordance with NSF/ANSI Standard 184 for Residential Dishwashers. Certified residential dishwashers are not intended for licensed food establishments. Your dishwasher is NSF Certified.</p> <p>The cycle that is NSF certified is the <b>Normal</b> Cycle with the Sanitize option selected.</p>

# using your dishwasher

## 8 Dry+ / Child Lock

Use this option when you want to dry your dishes more completely. The temperature rises to 162 °F (72 °C) in the final rinse cycle and dry time is increased.

If you select the this option, electricity consumption is increased.

The next time you use the dishwasher, the **Dry+** option will be selected automatically and applied to the next cycle. You can turn off the **Dry+** option by pressing the **Dry+** button.



You cannot select the **Dry+** option if you select the Delicate cycle.

**\*Child Lock** : This option allows you to lock the buttons on the control panel - except the **Power** button - so children cannot accidentally start the dishwasher by pressing the buttons on the panel. Only the **Power** button remains active.

**To lock or unlock** the buttons on the control panel, press and hold the **Dry+/Child Lock** button for three (3) seconds.

- When the Power is On : Press and hold the "**Dry+/Child Lock**" button for three (3) seconds.
- When the Power is Off : Push the **Power** button first, and then press and hold the "**Dry+/Child Lock**" button for three (3) seconds.
- Child Lock remains active until you turn it off. You cannot select cycles or options or start the dishwasher when Child Lock is on.

## 9 Display

Displays cycle time and remaining hours and minutes, Delay Start hours, and Information codes.

If a problem occurs during operation, an information code appears with a warning sound.

Refer to the information codes page.



Child Lock indicator

- Turns on if the Child Lock is set (or the dishwasher is in the standby or pause modes).
- Turns off while the dishwasher is operating.
- When Child Lock is on, the Child Lock indicator blinks for several seconds if any button except the Power button is pressed.



Self Clean indicator (for some models)



- Turns on when the Self Clean option is enabled (or the dishwasher is in the standby or pause modes), but turns off while the dishwasher is operating.
- Blinks for 5 seconds every 20 to 22 cycles.
- The cycle counter disappears when the Self Clean operation is complete or when the dishwasher reaches the 23rd cycle without the Self Clean cycle being used. (The Reset or Self Clean operation is not counted by the cycle counter.)



Rinse Refill indicator

- Turns on if the dishwasher runs out of rinse aid (or the dishwasher is in the standby or pause modes).
- Turns off while the dishwasher is operating.

	<p><b>S</b> Lack of salt indicator (*applicable models only)</p> <ul style="list-style-type: none"> <li>- Turns on when the water softener runs out of salt. (or the dishwasher is in the standby or pause modes.)</li> <li>- Turns off while the dishwasher is operating.</li> </ul>
<p><b>10 Delay Start</b></p>	<p>Delay a cycle for up to 24 hours in one-hour increments. To increase the delay start time, press or hold the <b>Delay Start</b> button. The hour displayed indicates the time at which the wash will be started.</p> <ul style="list-style-type: none"> <li>- After setting the delay time, press the <b>Start</b> button, and then close the door to start the cycle.</li> <li>- If you want to change the delay time once the dishwasher has started, press the <b>Reset</b> button and turn off the dishwasher. Then, turn on the dishwasher again and select a new cycle with a new delay setting.</li> </ul>
<p><b>11 Start</b></p>	<p>To start a cycle, press the <b>Start</b> button before closing the door.</p> <p><b>*Reset</b> : To cancel a currently running cycle and drain the dishwasher, press and hold the <b>Start</b> button for three (3) seconds.</p> <p>Once the dishwasher is reset, select a cycle and option, and then press <b>Start</b> to restart the dishwasher.</p>

-  You can select options (Self Clean, Upper, Lower, Speed Booster, Sanitize, Dry+, Delay Start) before starting a cycle. If you change the cycle after selecting an option, the original cycle is reset.
-  To prevent the touchpad from losing response sensitivity, follow these instructions:
  - Touch the center of each keypad using one finger. Do not push.
  - Clean the touch control's surface regularly with a soft, damp cloth.
  - Be careful not to touch more than one touch key pad at a time, except as directed.
-  When you pause a cycle by opening the door during operation, press the **Start** button before closing the door to continue the cycle.

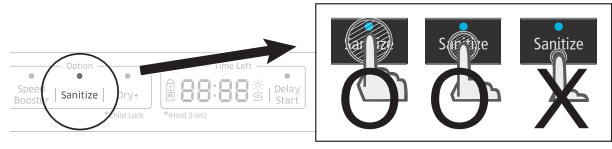

# using your dishwasher

## CYCLE SELECTOR

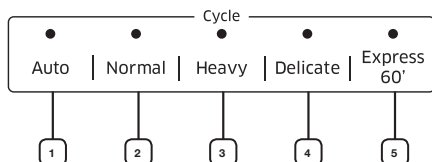

1	<b>Auto</b>	This cycle detects the level of soil and automatically initiates the optimal cycle after a few minutes of operation.
2	<b>Normal</b>	Use this cycle for normally soiled dishes. The energy-usage label is based on this cycle.
3	<b>Heavy</b>	Use this cycle for heavily soiled dishes.
4	<b>Delicate</b>	Use this cycle for soiled, fragile items such as fine glassware and crystal glass (wine glass). Do not use this cycle for other glassware because clouding or etching may occur. The <b>Zone Booster</b> , <b>Dry+</b> , or <b>Sanitize</b> option is not available with this cycle.
5	<b>Express 60'</b>	Use this cycle when you need to wash dishes quickly. It takes about 1 hour. You cannot select the <b>Speed Booster</b> or <b>Zone Booster</b> option if you select this cycle.

## PROGRESS DISPLAYS

### DW80H994 Series

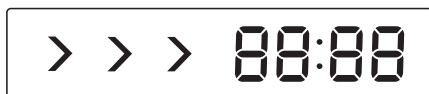

1	<b>Wash</b>		When the dishwasher is in a wash portion of a cycle, the first arrow light is illuminated and the remaining time is displayed.
2	<b>Rinse</b>		When the dishwasher is in a rinse portion of a cycle, the second arrow light is illuminated and the remaining time is displayed.
3	<b>Dry</b>		When the dishwasher is in a drying portion of a cycle, the third arrow light is illuminated and the remaining time is displayed.
4	<b>Clean</b>		After the dishwasher has completed all portions of a cycle, all other indicator lights are turned off. The dishwasher chimes and <b>End</b> is displayed for several minutes.

When the dishwasher starts a cycle, the light that corresponds to the current operation turns on to show the progress of the cycle.

### DW80J994 Series / DW80J755 Series

On DW80J994 Series / DW80J755 Series dishwashers, the Pocket LED lights when the dishwasher operates.



## BASIC GUIDELINES

1. Open the door and load your dishes (see page 17 ~ 21).
  - Place dishes into the upper and lower racks, unless you have selected the **Upper** or **Lower (Lower Rack - Only)** option.
  - Remove any food remains from the dishes before placing them in the rack(s).
  - After placing the dishes into the racks, turn the upper nozzles to make sure none of the dishes will block nozzle rotation.
  - Make sure the dishes will not prevent the detergent dispenser from opening.
2. Add detergent to the dispenser (see page 22).
  - Make sure to use only automatic dishwasher detergent.
  - Refer to "**Using detergent**" on how to add detergent.
3. Press the **Power** button.
  - When you press the **Power** button, the cycle light of the most recently finished cycle lights up.
  - If "Rinse Refill" Indicator is illuminated, you should refill the rinse aid dispenser to improve washing and drying performance.
4. Select an appropriate cleaning cycle depending on the soil level of the dishes. (see pages 12 and 27).
  - Press the appropriate Cycle button.
  - When you press a Cycle button, the cycle indicator light is illuminated.
  - For information about selecting a cycle according to the soil level of the dishes, see "**Cycle selector**".
5. Press the **Start** button, and then close the door.
  - Push the racks back so that they are in place, and then press the **Start** button and close the door.
  - Make sure to close the door firmly. If the door is slightly ajar, the selected cycle will not start automatically.
  - The dishwasher will start draining after a few seconds, and then start the cycle you selected.
6. When the wash cycle is completed.
  - The "**End**" light illuminates and the dishwasher sounds a chime.
  - The power is automatically turned off after a few minutes.



If you want to load more dishes or pause the dishwasher while it is already running, make sure to open the door slowly and carefully as there is a possibility of injury from the hot steam or water inside the dishwasher.

(If the door is opened while the dishwasher is running, a safety mechanism is activated and stops the cycle.) To resume operation, press the **Start** button, and then close the door.

Note that adding dishes several minutes after the dishwasher started operating may affect the performance.



You should use rinse aids for better drying performance. You can further improve drying performance by also selecting the **Dry+** option.

# using your dishwasher

---

## Touch Controls

---

Touch controls allow you to operate the dishwasher easily.

- They are convenient to operate, requiring only a soft touch.
- Have a simple and stylish design.
- Are easy to clean.

**If you have children or you want to clean the Control Interface, we recommend activating the Child Lock feature to lock the control buttons.**

- Children will not be able to accidentally start the dishwasher by touching the controls with this option selected.
- If a cycle is running, the buttons will not respond. (except the **Power** button and Child Lock & Reset options)
- If dishwasher is off, only the **Power** button responds.

## Delay Start

---

When you select the Delay Start option, your dishwasher will begin the selected cycle when the delay time expires.

**The Water Reflector Interference Alarm:**

- The water reflector interference feature automatically detects obstacles in the tub. If it detects an obstacle, the display blinks and the dishwasher chimes for several minutes. If an obstacle is detected at the end a cycle, End blinks for several minutes.
- Remove any obstacles in the bottom of the dishwasher.

## Setting Mode

---

The Setting Mode lets you change the dishwasher's sound setting and LED brightness setting. To enter the Setting mode, press the **Delay Start + Sanitize** buttons for 3 seconds while the dishwasher is on. Press the **Sanitize** button to select a sub-setting menu and press the **Delay Start** button to change a setting.

- **Sound Setting:** Press the **Sanitize** button until "S on" or "SoFF" is displayed. To change the setting, press the **Delay Start** button. "SoFF" means that the sound is off for all cycles. The dishwasher maintains the Sound Setting you have selected until you change it.
- **Pocket LED Brightness Setting:** Press the **Sanitize** button until "B0 ~ B5" is displayed. The higher the number, the brighter the LEDs. To change the setting on an DW80J994 Series / DW80J755 Series dishwasher, press the **Delay Start** button.



When using the dishwasher, try to arrange the dishes properly as described on page 16.

- You should remove food remains such as bones, fruit seeds, etc. and any other waste such as toothpicks, paper, etc. from the dishes as these may cause damage to the dishes, create noise, or cause the dishwasher to malfunction.
- Select the appropriate cycle depending on the level of soil and the type of dishes.
- Use only the proper amount of detergent and rinsing agent.



**Do not wash the following items**

- **Acrylic or Aluminum items:** Acrylic and aluminum items can discolor dishes with printed gold rim decoration and mar other items.
- **Dishes treated with adhesive:** Treated plastics can come apart. Wood, ivory, copper, and tin glued to dishes can come loose.
- **Plastics with a temperature tolerance less than 194 °F (90 °C):** Thin plastics wash and dry poorly, and may be damaged by elevated wash temperatures.
- **Tin:** Tin should be washed by hand and dried immediately as it can rust.
- **Wooden utensils:** Wooden items can crack.

## ADJUSTING THE ANGLE OF THE PLATE SUPPORTS

You can adjust the angle of the tines in the upper rack to three different positions to match the size and shape of your dishes. To adjust the tines, grasp the handle at the back of the rack, and then push it left or right. See the illustration below.

In the lower rack, you can easily fold down the fold-down tines to make room for large items such as pots and pans. Remove the rack from the dishwasher, and then fold down the tines one at a time. See the illustration below.

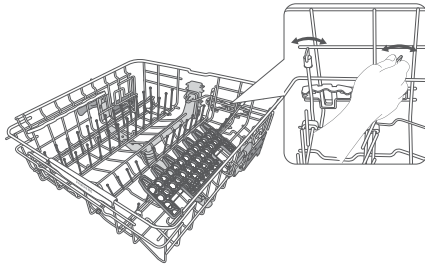

Upper rack

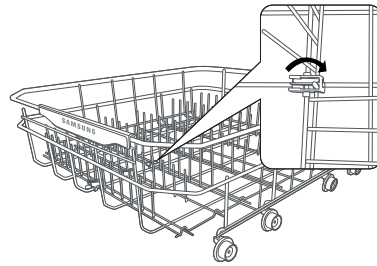

Lower rack

## Loading large items into the Zone Booster Areas

You can load large items such as pots and pans into the left and/or right sides of the lower rack - the Zone Booster areas - for more effective cleaning. When you select the Zone Booster option, an additional, powerful jet is activated and directed at items in the Zone Booster areas. Make sure pot handles and other items do not interfere with the rotation of the nozzles and the water reflector.

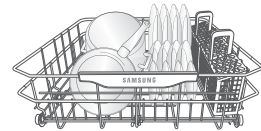

# using your dishwasher

## ADJUSTING THE HEIGHT OF THE UPPER RACK

You can adjust the height of the upper rack in your Samsung dishwasher so that the lower rack can accommodate larger sized dishes. Depending on where you set the upper rack height, the lower rack can accommodate plates up to 12 in. (30 cm) in diameter and the upper rack can accommodate plates up to 8 in. (20 cm) in diameter.

1. To lower the upper rack by 2 in. (5 cm), pull the adjust handles located at the left and right sides of the upper rack, and then push the upper rack downwards slightly at the same time.
2. To raise the upper rack, just pull the upper rack upwards. The adjuster handle will latch and the upper rack will move to the high position.



We recommend adjusting the height of the upper rack before loading dishes into the rack. If you adjust the rack after loading the dishes, you may damage the dishes. If you do not adjust with left and right handle together, the dishwasher door may not close properly. Pull out the upper rack from the tub until it is fully revealed before adjusting the upper rack.

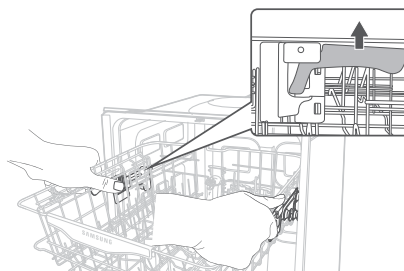

## Using the glass support

You can load cups or glasses onto the glass support. This is also very convenient for washing wine glasses. Hang your wine glasses onto the pegs of the glass support.

You can fold the glass support back when it is not being used.

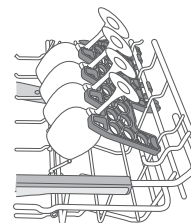

## REMOVING THE UPPER RACK (FOR SOME MODELS)

-  You can remove the upper rack to accommodate extra large items in the bottom rack. Take care that you do not lose the holder rails during this process.

To remove the upper rack from the slide rail, pull the upper rack out from the tub until it is fully extended. Hold down the holder rails on both sides to release the upper rack. Slide the upper rack out to the end of one holder rail, and then lift it up.

Repeat the steps above with the other holder rail.

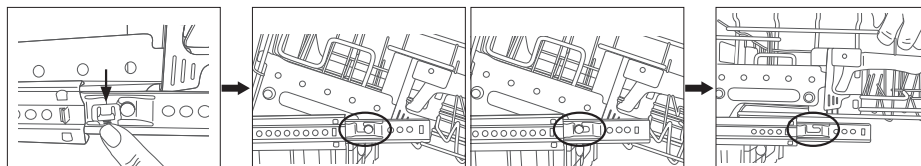

Step 1.

Step 2.

Step 3.

## LOADING THE LOWER RACK

Load cookware (pots, pans, etc.), up to 12 in. (30 cm) in diameter into the lower rack. The lower rack has been especially designed for dinner dishes, soup bowls, plates, pots, lids, and casserole dishes.

Load your plates into the center column of the rack so that their top sides face each other. Load large items such as pans and pots into the dishwasher so their inner cavities face downwards. We recommend loading cups, stemware, and small plates into the upper rack.

See the recommended loading patterns below.

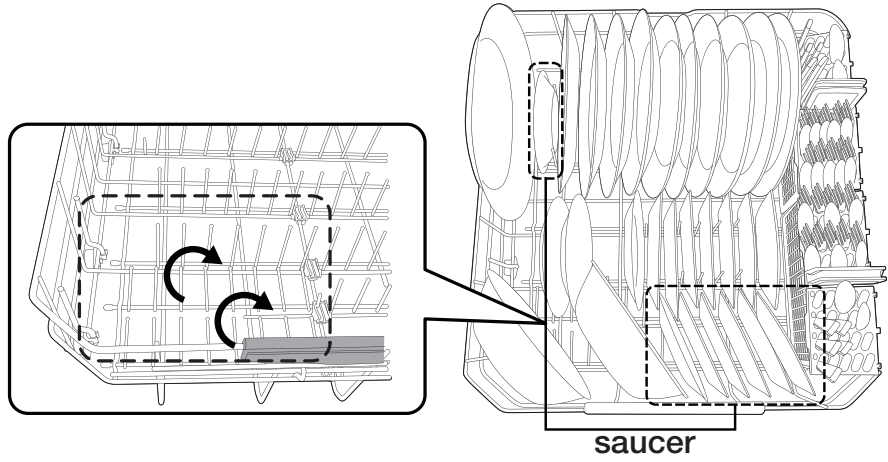

10 place setting

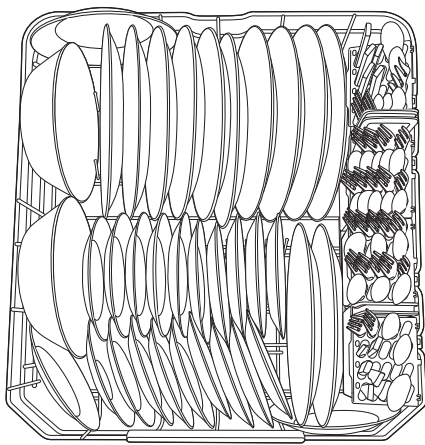

12 place setting

# using your dishwasher

---

## LOADING THE UPPER RACK

---

The upper rack has been designed for small plates, mugs, glasses, and plastic items marked "dishwasher safe". Load your plates into the dishwasher so that their top sides face each other.

Make sure the loaded dishes do not interfere with the rotation of the nozzle which is located at the bottom of the upper rack. (Check this by rotating the nozzle by hand.)

When loading dishes, pull the upper rack out sufficiently so you can load it without striking the counter above.

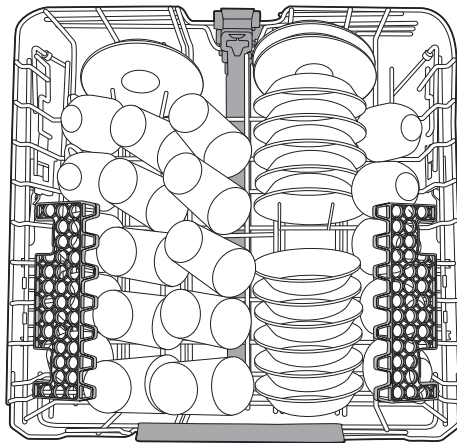

**10 place setting**

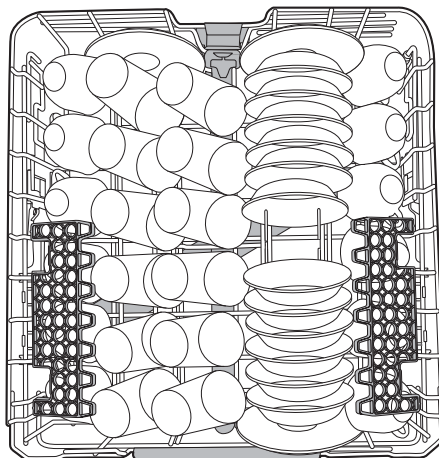

**12 place setting**

## USING THE 3<sup>RD</sup> (CUTLERY) RACK (FOR SOME MODELS)

### Loading the cutlery rack

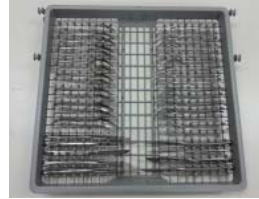

<Place items randomly or regularly.>

In addition to the standard cutlery basket in the lower rack, some models come with a cutlery rack. The cutlery rack is best suited for flatware and cooking or serving utensils. You can place cutlery and utensils randomly or regularly on the cutlery rack.

Heavily soiled utensils or items with baked on foods should be placed in the lower cutlery basket for the most effective cleaning.

#### Removing the Cutlery Rack

The entire cutlery rack can be removed if more space is needed on the upper rack for larger items.

### Loading the cutlery pad



<Place items randomly or regularly.>

Some models come with a removable, foldable cutlery pad along with a cutlery rack. To use, place the pad on the cutlery rack, and then place cutlery and serving and cooking utensils on the pad in a random or regular fashion. After a wash cycle is complete, and the cutlery and utensils are dry, you can fold the pad and carry the cutlery and utensils in the pad to their storage locations.



**WARNING** Use caution when folding and moving the rack with a long thin item inside the pad. The item may fall out in this process, causing physical injury.



It is advisable not to move the pad while it is wet. Wait until the pad is dry. The pad dries quickly after a wash cycle when exposed to air for a few minutes.



# using your dishwasher

## USING WINE RACK (FOR SOME MODELS)

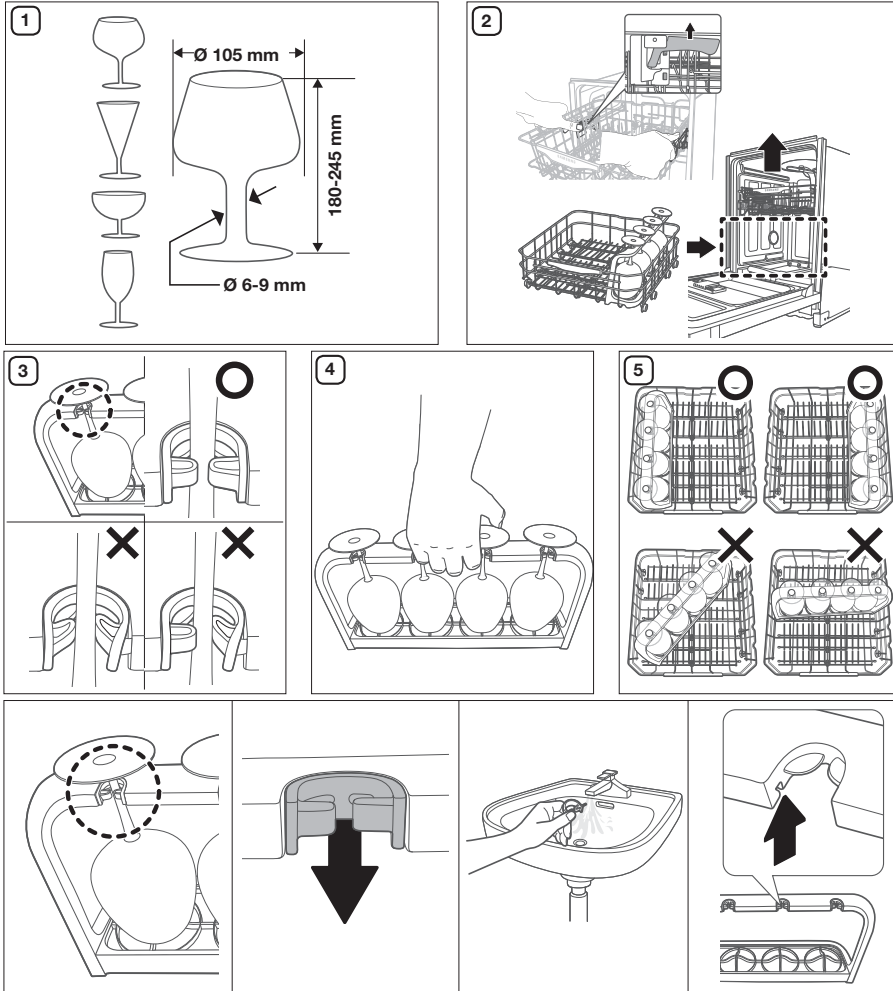

Conforms to NSF/ANSI STD.2

**Intertek**

English - 20



## USING THE CUTLERY BASKET

The cutlery basket consists of two compartments. You can place each knife, spoon, or fork separately into the cutlery stands in the basket's covers to prevent chipping and discoloration.

You can use the cutlery basket with the covers open. Refer to the illustration to the right.

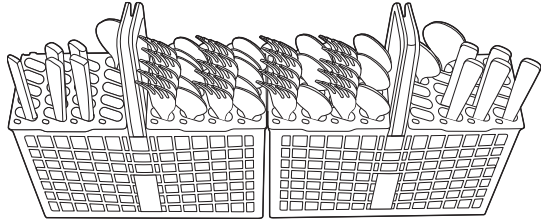
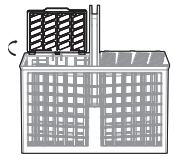

10 place setting

Salad fork, Tea spoon  
Dinner fork, Dinner spoon

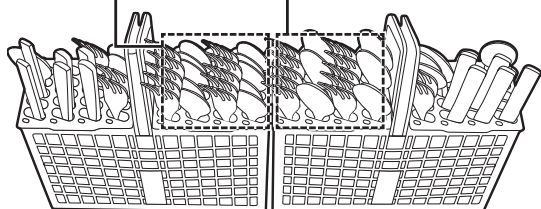

12 place setting

The cutlery stands as seen from above with the suggested placement of cutlery items. Match the numbers in the diagram to the numbers in the list of cutlery items above.

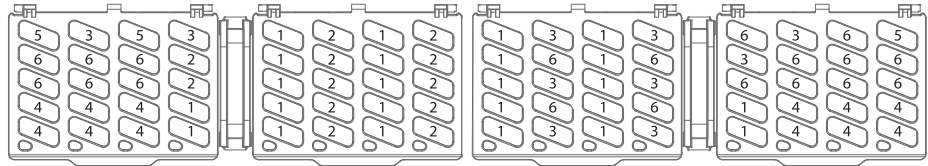

DO NOT let any item extend through the bottom.

- 1** Forks
- 2** Tea spoons
- 3** Dinner spoons
- 4** Knives
- 5** Serving spoons and Serving forks
- 6** Remaining items

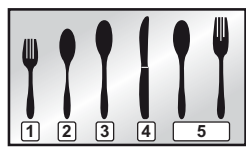

# using your dishwasher

## USING DETERGENT

All dishwasher cycles require detergent in the detergent compartment.

Add the correct amount of detergent for the selected cycle to ensure the best performance.

 **CAUTION** Use dishwasher detergent only. Regular detergent produces too much foam, which may decrease the dishwasher's performance or cause it to malfunction.

 **WARNING** Do not swallow dishwasher detergent. Avoid breathing in the fumes. Dishwasher detergent contains irritants and caustic chemicals that can induce respiratory conditions. If you have swallowed dishwasher detergent or inhaled the fumes, seek medical attention immediately.

 **WARNING** Keep dishwasher detergent out of the reach of children.

### Filling the detergent dispenser

1. Open the detergent dispenser flap by pushing the detergent dispenser release catch.

 The flap is always open at the end of a dishwashing cycle.

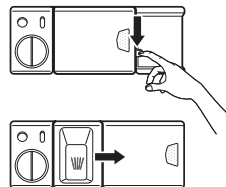

2. Add the recommended amount of detergent to the main wash detergent compartment.
3. Close the flap by sliding it to the left and then pressing it down.

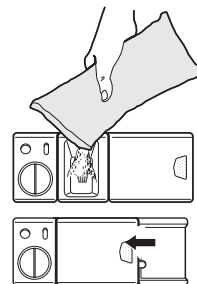

4. For better cleaning result, especially if you have very dirt items, pour a small amount (about 1/2 of an ounce or 15 g) of detergent onto the door. The additional detergent will activate during the pre-wash phase.

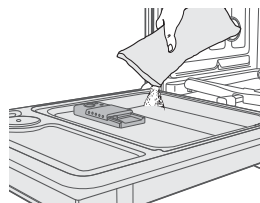

The cover opens automatically to dispense the detergent during the wash.

CYCLE	AMOUNT OF DETERGENT	
	Main wash dispenser	Onto the door for pre-wash
Auto, Normal	3/4 oz (20 g)	1/3 oz (10 g)
Heavy, Express 60'	1 oz (30 g)	1/2 oz (15 g)
Delicate	3/4 oz (20 g)	1/5 oz (5 g)

 The numbers inside the dispenser refer to grams.

## USING RINSE AID

### Filling the rinse aid reservoir

When the Rinse Refill indicator lights up on the control panel, refill with rinse aid. Your dishwasher has been designed to use liquid rinse aid only. Using a powdered rinse aid will clog the reservoir opening and cause the dishwasher to malfunction.

Rinse aid improves the drying performance of the dishwasher.

 Do not add regular detergent to the rinse aid reservoir.

1. Remove the rinse aid reservoir cap by rotating it counterclockwise.

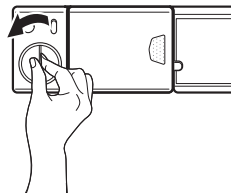

2. Fill the rinse aid reservoir with rinse aid.

 Use the viewing port when filling the rinse aid reservoir.

 Do not fill the reservoir above the full level indicator. Excess rinse aid can overflow during the wash cycle.

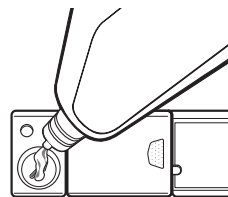

3. Turn the rinse aid indicator dial to a number between 1 and 6. The higher the number, the more rinse aid the dishwasher uses. If you are unable to rotate the rinse aid dial easily, try using a coin.

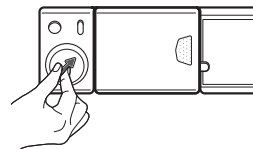

4. Close the rinse aid reservoir cap by rotating it clockwise.

# cleaning and maintaining your dishwasher

---

Keeping your dishwasher clean improves its performance, reduces unnecessary repairs, and lengthens its life.

## CLEANING THE EXTERIOR

---

It's best to clean spills on the outside of your dishwasher as they occur. Use a soft, damp cloth on the control panel to gently wipe away spills and dust. Do not use benzene, wax, thinner, chlorine bleach, or alcohol. These materials may discolor the door panel and other outer surfaces and cause stains. Do not clean the dishwasher by sprinkling water over it and avoid letting water come into contact with any of the electrical parts.



If your dishwasher has a stainless steel door panel, you can clean it with a stainless steel cleaner for Home Appliances or similar product using a clean, soft cloth.

## CLEANING THE INTERIOR

---

Clean the interior of your dishwasher periodically to remove any dirt or food particles. Wipe the inside of the dishwasher and the inner part of the door with a wet dishcloth. We recommend filling the detergent dispenser with dishwasher soap, and then running the dishwasher empty periodically using the **Self Clean** option. To keep the cutlery pad clean, turn it over. This will keep your dishwasher clean.

If white spots and odor are still present in your dishwasher, run the **Self Clean** option with the dishwasher empty and without detergent until it flushes. Then, interrupt the cycle and put an 8 ounce cup of white vinegar into the lower basket. Close the dishwasher and let the cycle finish.



Do not remove the tub front seal (the long rubber seal enclosing the opening of the dishwasher).

## CLEANING THE NOZZLES

If your dishwasher does not seem to be cleaning adequately or the nozzles seem clogged, you can clean each of the nozzles. When removing the nozzles, take care as they may break.

### Upper nozzle

1. Pull the upper rack towards the front
2. Check whether the nozzle holes are clogged by food particles.
3. If cleaning is needed, remove the nozzle.
4. To remove the nozzle, unfasten and remove the nut, and then remove the nozzle.
5. Clean the nozzle, re-insert it, and fasten the nut.
6. When fastening the nut, turn it firmly by hand.
7. Check whether the nozzle is engaged correctly by rotating it by hand.

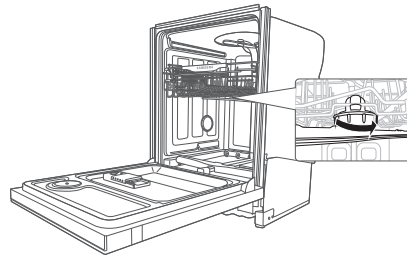

### Top nozzle

1. Check whether the nozzle holes are clogged by food particles.
2. If cleaning is needed, remove the nozzle.
3. To remove the nozzle, pull out the upper rack first, unfasten the nozzle cap by turning it counterclockwise, and then remove the upper nozzle.
4. Clean the nozzle, re-insert it, and then fasten the nozzle cap to the nozzle by turning the cap clockwise.
5. Check whether the nozzle is engaged correctly by rotating it by hand.

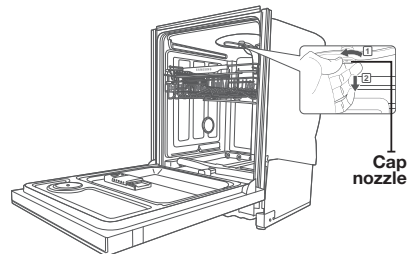

# cleaning and maintaining your dishwasher

## CLEANING THE FILTER

1. Remove the lower rack first.
2. Rotate the filter handle counterclockwise to unfasten the filter compartment door.



3. Remove the filter door, and then the flat micro filter underneath.



Filter with handle



Flat micro filter

4. Remove any dirt or other remains from the micro filter and the filter door, and then rinse them under running water.



5. Re-install the flat micro filter, and then the filter door.
6. Rotate the filter door handle clockwise to lock the filter door.



Once a month, clean the filter for better washing performance.



If the filter door does not close properly, cleaning performance will be decreased.

## STORING YOUR DISHWASHER

If you need to store your dishwasher for an extended period of time, first drain and disconnect it. If you leave water in the hoses and internal components, you can damage the dishwasher.

After draining and disconnecting the dishwasher, be sure to turn off the water supply valve and circuit breaker.

# cycles

## CYCLE CHART

(●: Basic, ○: Optional step)

Cycle	Pre-wash1	Pre-wash2	Main wash	Rinse1	Rinse2	Rinse3	Rinse4
Auto	●	○	● 138 ~ 131 °F (59 ~ 55 °C)	●	○	○	
Normal	●	○	● 143 ~ 118 °F (62 ~ 48 °C)	●	○	○	○
Heavy	●	●	● 149 °F (65 °C)	●	●	●	
Delicate	●		● 122 °F (50 °C)	●	●		
Express 60'			● 131 °F (55 °C)	●			

Cycle	Last Rinse [Sanitize]	Dry	Water [gal(ℓ)]
Auto	● 136 °F (58 °C) [162 °F (72 °C)]	●	5.7 ~ 3.6 (21.6 ~ 13.6 ℓ)
Normal	● 136 °F (58 °C) [162 °F (72 °C)]	●	7.1 ~ 2.4 (27.0 ~ 9.0 ℓ)
Heavy	● 158 °F (70 °C) [162 °F (72 °C)]	●	6.2 (23.5 ℓ)
Delicate	● 149 °F (65 °C)	●	4.5 (17.0 ℓ)
Express 60'	● 140 °F (60 °C) [162 °F (72 °C)]	●	2.9 (10.8 ℓ)

- The numbers in parentheses in the Last Rinse column represent the temperature when you select Sanitize.
- When you select the Auto or Normal cycle, you can eliminate optional steps depending on the soil level of the dishes.
- The water consumption and wash time varies depending on the steps or options you add, and on the pressure and temperature of the supplied water.
- When the Rinse Aid is empty, wash time and Last Rinse temperature can increase a little.

# troubleshooting

## CHECK THESE POINTS IF YOUR DISHWASHER...

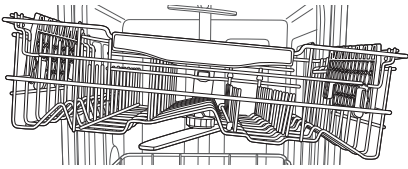
PROBLEM	POSSIBLE CAUSE	SOLUTION
Will not start.	The door is not closed completely.	Check if the door is latched and closed completely. Check whether the Upper Rack is properly joined with Duct Nozzle. Also, Check imbalance assembly of the Upper Rack.
		
	No cycle is selected.	Select a proper cycle.
	The power cable is not connected.	Connect the power cable properly.
	The water supply does not work.	Check if the water supply valve is open.
It's taking too long with an operation or cycle.	The Control Panel is locked.	Unlock the child lock, (See page 10.)
	A circuit breaker is open.	Reset the circuit breaker.
	Cold water is being supplied.	Check if the water supply line is connected to a hot water supply. (Additional time is required to heat cold water.)



PROBLEM	POSSIBLE CAUSE	SOLUTION
<b>There are food particles remaining on dishes. (Not cleaning properly.)</b>	The cycle selected was unsuitable.	Select a cycle according to the number and soil level of the dishes, as directed in this manual.
	The water temperature is low.	Connect the water supply line to a hot water supply. For best performance, the temperature of the supplied water should be 120 °F (49 °C).
	Low water pressure.	The water pressure should be between 20 and 120 psi (140 ~ 830 kPa).
	The water is too hard.	Use a commercial dishwasher cleaner. Use high-quality, fresh detergent with rinse aid. Clean the filter at least once per month. (See page 26.) Use a water softener additive designed for dishwashers.
	Dishwasher detergent was not used.	Use automatic dishwasher detergent. We recommend a powder or gel type dishwasher detergent.
	Detergent remains in the dispenser.	Make sure large items such as cookie sheets, cutting boards, or containers, etc. are not blocking the detergent dispenser and preventing it from opening properly. Rearrange the dishes so they do not interfere with detergent dispenser operation.
	There is no rinse aid.	Check the dispenser and add rinse aid. Use liquid type rinse aid.
	A nozzle is clogged.	Clean the nozzle. See pages 24 and 26.
	The dishes are improperly loaded. Too many dishes have been loaded.	Rearrange the dishes so they do not interfere with nozzle rotation and detergent dispenser operation. Load only an appropriate number of dishes. Load your dishes as recommended. (See page 17.)
<b>Leaves glasses with a light film.</b>	Filter could be clogged. (Food soils remain on the filter.)	Scrape food from dishes prior to loading. (Do not prerinse.) Clean the soils and filters. (See page 26.)
	The water supplied is soft and too much detergent was used.	Underload the dishwasher and use a rinse aid to minimize this.
<b>Leaves a yellow or brown film on the inside of the dishwasher.</b>	Aluminum dishes were included in the wash load.	Remove the marks on the dishes using a low sensitivity cleaner.
	This is caused by coffee and tea soils.	Remove the soils using a spot cleaner.

# troubleshooting

PROBLEM	POSSIBLE CAUSE	SOLUTION
<b>Does not dry dishes well.</b>	There is no rinse aid in the dispenser.	Check the dispenser and add rinse aid. Use a liquid type rinse aid.
	The temperature of the water is low when the dishwasher is running.	Connect the water supply line to a hot water supply. Use rinse aid with the Sanitize option.
	Too many dishes have been loaded.	Proper loading of items can affect drying. Load your dishes as recommended. (See page 17.)
	Glasses and cups with concave bottoms hold water. This water may spill onto other items when unloading.	After finishing the cycle, empty the lower rack first and then the upper rack. This will prevent water dripping from the upper rack onto the dishes in the lower rack.
<b>Has a bad odor.</b>	Water was left over from an incomplete cycle.	Insert detergent without loading dishes, and run the Normal cycle to clean the dishwasher.
	The Drain Hose is obstructed.	Contact a qualified service technician to remove any obstruction from the drain hose.
	The dishwasher is not used daily or soiled dishes are left in unit too long.	With the dishwasher empty and no detergent, place a glass with 8 ounces of vinegar upright into the lower rack, and then run a Normal cycle.
<b>Is too noisy.</b>	Sound is generated when the dispenser cover is open and the drain pump is operating in an early stage.	This is normal operation.
	The dishwasher is not level.	Ensure the dishwasher is level.
	Foreign material (a screw, a plastic piece) is in the pump chamber.	Contact a qualified service technician to remove foreign material from the pump chamber.
	There is a 'chopping' sound because a nozzle is bumping against the dishes.	Rearrange the dishes.
<b>Does not have a smoothly rotating nozzle.</b>	The nozzle hole is clogged with food particles.	Clean the nozzle hole. See pages 24 and 26.
	The nozzle is blocked by a dish or pot and cannot rotate.	After placing the dishes into the racks, rotate the nozzles by hand to check whether any of the dishes interfere with them.
<b>Water won't pump out of the dishwasher.</b>	The drain is clogged.	Contact a qualified service technician to remove any obstruction from the drain hose and drain hole inside the sump. After that check the drain pump operation.
<b>Has a bent upper rack after loading dishes.</b>	The dishes are not loaded properly.	Load your dishes as recommended. (See page 17.)

## INFORMATION CODES

The Control Panel displays information codes to help you understand what is occurring with your dishwasher.

Code	Action
OC	<b>Over-level water check</b> <ul style="list-style-type: none"> <li>Functional check. Close the water supply valve and go to your house circuit breaker panel, set the dishwasher's circuit breaker switch to off, and then contact an authorized Samsung service centre.</li> </ul>
LC	<b>Leakage check</b> <ul style="list-style-type: none"> <li>If a water supply valve connection leak occurs, close the water supply valve and go to your house circuit breaker panel, set the dishwasher's circuit breaker switch to off, and then contact the installer to fix. If the problem continues, contact an authorized Samsung service centre.</li> </ul>
4C	<b>Water supply check</b> <ul style="list-style-type: none"> <li>Check if the water supply valve is closed, the water supply is suspended, or the water inlet valve or line is frozen or clogged by foreign particles. If the problem continues, close the water supply valve, and then contact an authorized Samsung service centre.</li> </ul>
5C	<b>Drain check</b> <ul style="list-style-type: none"> <li>After closing the water supply valve, check whether the drain hose is clogged or folded. Also, check whether drain hole inside sump is clogged. If the problem continues, contact an authorized Samsung service centre.</li> </ul>
HC	<b>High temperature heating check</b> <ul style="list-style-type: none"> <li>Functional check. With the dishwasher empty, add detergent, and then run a cycle. If the problem continues, go to your house circuit breaker panel, set the dishwasher's circuit breaker switch to off, and then contact an authorized Samsung service centre.</li> </ul>
3C	<b>Pump operation check</b> <ul style="list-style-type: none"> <li>Functional check. Turn off the dishwasher and try to start it again. If the problem continues, contact an authorized Samsung service center.</li> </ul>

For any codes not listed above, call 1-800-SAMSUNG (726-7864)

# appendix

---

## HELPING THE ENVIRONMENT

---

- Your dishwasher is manufactured from recyclable materials. If you decide to dispose of it, please observe local waste disposal regulations. Cut off the power cable so that the appliance cannot be connected to a power source.
- Remove the door so that animals and small children cannot get trapped inside the appliance.
- Do not exceed the detergent quantities recommended in the detergent manufacturers' instructions.

## SPECIFICATIONS

---

<b>Model</b>	<b>DW80H9940US / DW80J9945US / DW80J7550US / DW80J7550UW</b>		
<b>Type</b>	Built-in Dishwasher	<b>Wash capacity</b>	15 place setting
<b>Power</b>	120 V / 60 Hz AC only, 15 A circuit breaker	<b>Used water pressure</b>	20 ~ 120 psi (140 ~ 830 kPa)
<b>Rated power usage</b>	Wash Motor : 60 ~ 100 W Heater : 1100 W		
<b>Dimensions</b> (Width x Depth x Height)	23 $\frac{7}{8}$ x 25 x 33 $\frac{7}{8}$ in. (605 x 636 x 860 mm)		
<b>Weight</b>	Unpacked 97 lb (44 Kg) [DW80J9945US] Unpacked 93 lb (42 Kg) [DW80H9940US / DW80J7550US / DW80J7550UW]		

# warranty

---

## **SAMSUNG DISHWASHER LIMITED WARRANTY TO ORIGINAL PURCHASER**

This SAMSUNG brand product, as supplied and distributed by USA: SAMSUNG ELECTRONICS AMERICA, INC./CANADA: SAMSUNG ELECTRONICS CANADA, INC. (SAMSUNG) and delivered new, in the original carton to the original consumer purchaser, is warranted by SAMSUNG against manufacturing defects in materials and workmanship for a limited warranty period of:

One (1) Year All Parts and Labor, Five (5) Years Linear Motion Parts\*, Printed Circuit Board, Racking (Labor Charges for in-home service starting from the 2nd year is customer's responsibility), and Lifetime Stainless Door Liner & Tub for leakage. Samsung will replace your unit with same or current model (that is better or equivalent in functionality) (Labor related to replacement is customer's responsibility).

\* Linear Motion Parts: Belt operating AC motor [Motor Geared], Belt V-Timing, Rail, Holder Rail [Front Up, Front Low].

This limited warranty begins on the original date of purchase, and is valid only on products purchased and used in the United States/Canada. To receive warranty service, the purchaser must contact SAMSUNG for problem determination and service procedures. Warranty service can only be performed by a SAMSUNG authorized service center. The original dated bill of sale must be presented upon request as proof of purchase to SAMSUNG or SAMSUNG's authorized service center. SAMSUNG will provide in-home service during the warranty period at no charge, subject to availability within the contiguous United States/Canada.

In home service is not available in all areas.

To receive in-home service, product must be unobstructed and accessible to the service agent. If service is not available, SAMSUNG may elect to provide transportation of the product to and from an authorized service center.

SAMSUNG will repair, replace, or refund this product at our option and at no charge as stipulated herein, with new or reconditioned parts or products if found to be defective during the limited warranty period specified above. All replaced parts and products become the property of SAMSUNG and must be returned to SAMSUNG. Replacement parts and products assume the remaining original warranty, or ninety (90) days, whichever is longer.

This limited warranty covers manufacturing defects in materials and workmanship encountered in normal, noncommercial use of this product and shall not apply to the following: damage that occurs in shipment; delivery and installation; applications and uses for which this product was not intended; altered product or serial numbers; cosmetic damage or exterior finish; accidents, abuse, neglect, fire, water, lightning, or other acts of nature or God; use of products, equipment, systems, utilities, services, parts, supplies, accessories, applications, installations, repairs, external wiring or connectors not supplied or authorized by SAMSUNG that damage this product or result in service problems; incorrect electrical line voltage, fluctuations and surges; customer adjustments and failure to follow operating instructions, maintenance and environmental instructions that are covered and prescribed in the instruction book; product removal and reinstallation; problems caused by pest infestations. This limited warranty does not cover problems resulting from incorrect electric current, voltage or supply, light bulbs, house fuses, house wiring, cost of a service call for instructions, or fixing installation errors. SAMSUNG does not warrant uninterrupted or error-free operation of the product.

# warranty

---

EXCEPT AS SET FORTH HEREIN, THERE ARE NO WARRANTIES ON THIS PRODUCT EITHER EXPRESS OR IMPLIED, AND SAMSUNG DISCLAIMS ALL WARRANTIES INCLUDING, BUT NOT LIMITED TO, ANY IMPLIED WARRANTIES OF MERCHANTABILITY, INFRINGEMENT OR FITNESS FOR A PARTICULAR PURPOSE. NO WARRANTY OR GUARANTEE GIVEN BY ANY PERSON, FIRM, OR CORPORATION WITH RESPECT TO THIS PRODUCT SHALL BE BINDING ON SAMSUNG. SAMSUNG SHALL NOT BE LIABLE FOR LOSS OF REVENUE OR PROFITS, FAILURE TO REALIZE SAVINGS OR OTHER BENEFITS, OR ANY OTHER SPECIAL, INCIDENTAL OR CONSEQUENTIAL DAMAGES CAUSED BY THE USE, MISUSE, OR INABILITY TO USE THIS PRODUCT, REGARDLESS OF THE LEGAL THEORY ON WHICH THE CLAIM IS BASED, AND EVEN IF SAMSUNG HAS BEEN ADVISED OF THE POSSIBILITY OF SUCH DAMAGES.

NOR SHALL RECOVERY OF ANY KIND AGAINST SAMSUNG BE GREATER IN AMOUNT THAN THE PURCHASE PRICE OF THE PRODUCT SOLD BY SAMSUNG AND CAUSING THE ALLEGED DAMAGE.

WITHOUT LIMITING THE FOREGOING, PURCHASER ASSUMES ALL RISK AND LIABILITY FOR LOSS, DAMAGE, OR INJURY TO PURCHASER AND PURCHASER'S PROPERTY AND TO OTHERS AND THEIR PROPERTY ARISING OUT OF THE USE, MISUSE, OR INABILITY TO USE THIS PRODUCT. THIS LIMITED WARRANTY SHALL NOT EXTEND TO ANYONE OTHER THAN THE ORIGINAL PURCHASER OF THIS PRODUCT, IS NONTRANSFERABLE AND STATES YOUR EXCLUSIVE REMEDY.

Some states or provinces do not allow limitations on how long an implied warranty lasts, or the exclusion or limitation of incidental or consequential damages, so the above limitations or exclusions may not apply to you. This warranty gives you specific rights, and you may also have other rights, which vary from state to state or province to province.

**To obtain warranty service, please contact SAMSUNG at:**

**In USA**

Samsung Electronics America, Inc.  
85 Challenger Road Ridgefield Park, NJ 07660  
1-800-SAMSUNG(726-7864)  
[www.samsung.com/us/support](http://www.samsung.com/us/support)

**In CANADA**

Samsung Electronics Canada Inc.  
2050 Derry Road West, Mississauga, Ontario L5N 0B9 Canada  
1-800-SAMSUNG(726-7864)  
[www.samsung.com/ca/support](http://www.samsung.com/ca/support) (English)  
[www.samsung.com/ca\\_fr/support](http://www.samsung.com/ca_fr/support) (French)

note

---



[bit.ly/samsungdishwashers](http://bit.ly/samsungdishwashers)

Scan the QR code\* or visit  
[www.samsung.com/spsn](http://www.samsung.com/spsn)  
to view our helpful  
How-to Videos and Live Shows

\*Requires reader to be installed on your smartphone

### Questions or Comments?

Country	CALL	OR VISIT US ONLINE AT
U.S.A	1-800-SAMSUNG (726-7864)	<a href="http://www.samsung.com/us/support">www.samsung.com/us/support</a>
CANADA	1-800-SAMSUNG (726-7864)	<a href="http://www.samsung.com/ca/support">www.samsung.com/ca/support</a> (English) <a href="http://www.samsung.com/ca_fr/support">www.samsung.com/ca_fr/support</a> (French)

DD68-00164B-02





Série DW80H994  
Série DW80J994  
Série DW80J755

# Lave-vaisselle manuel d'utilisation

Un monde de possibilités

Nous vous remercions d'avoir choisi ce produit Samsung.



# sommaire

---

## **INSTALLATION DU LAVE-VAISSELLE**

6

- 6 Déballage du lave-vaisselle
- 6 Contrôle du contenu
- 7 Conditions indispensables à l'installation

## **UTILISATION DU LAVE-VAISSELLE**

8

- 8 Tableau de commande
- 12 Sélecteur de programme
- 12 Affichages de la progression
- 13 Instructions de base
- 15 Réglage de l'inclinaison des porte-assiettes
- 16 Réglage de la hauteur du panier supérieur
- 16 Retrait du panier supérieur (sur certains modèles)
- 17 Chargement du panier inférieur
- 18 Chargement du panier supérieur
- 19 Utilisation du 3<sup>ème</sup> panier (couverts) (sur certains modèles)
- 20 Utilisation du panier pour verres à pied (pour certains modèles)
- 21 Utilisation du panier à couverts
- 22 Utilisation du produit de lavage
- 23 Utilisation du produit de rinçage

## **NETTOYAGE ET ENTRETIEN DU LAVE-VAISSELLE**

24

- 24 Nettoyage de la partie extérieure
- 24 Nettoyage de la partie intérieure
- 25 Nettoyage des gicleurs
- 26 Nettoyage du filtre
- 26 Entreposage de votre lave-vaisselle

## **PROGRAMMES**

27

- 27 Tableau des programmes

## **DÉPANNAGE**

28

- 28 Consultez cette rubrique si vous rencontrez l'un des problèmes suivants...
- 31 Codes d'erreur

## **ANNEXE**

32

- 32 Protection de l'environnement
- 32 Caractéristiques techniques

# consignes de sécurité











Félicitations pour l'acquisition de votre nouveau lave-vaisselle Samsung. Ce manuel contient des informations importantes concernant l'installation, l'utilisation et l'entretien de votre appareil. Veuillez le lire attentivement afin de profiter pleinement des nombreux avantages et fonctions qu'offre votre lave-vaisselle.

## **CE QUE VOUS DEVEZ SAVOIR SUR LES CONSIGNES DE SÉCURITÉ**

Les avertissements et les consignes de sécurité importantes contenus dans ce manuel ne sont pas exhaustifs. Il est de votre responsabilité de faire appel à votre bon sens et de faire preuve de prudence et de minutie lors de l'installation, de l'entretien et de l'utilisation du lave-vaisselle.

## **CONSIGNES DE SÉCURITÉ IMPORTANTES**

Signification des icônes et des symboles utilisés dans ce manuel :

 <b>AVERTISSEMENT</b>	Risques ou manipulations dangereuses susceptibles d'entraîner des <b>blessures graves, voire mortelles.</b> Afin de réduire les risques d'incendie, d'explosion, d'électrocution ou de blessures lors de l'utilisation du lave-vaisselle, vous devez respecter ces règles de sécurité de base :
 <b>ATTENTION</b>	Risques ou manipulations dangereuses susceptibles <b>d'entraîner des blessures légères ou des dégâts matériels.</b>
	NE PAS tenter.
	NE PAS démonter.
	NE PAS toucher.
	Suivez scrupuleusement les consignes.
	Débranchez la fiche de la prise murale.
	Assurez-vous que l'appareil est relié à la terre afin d'éviter tout risque d'électrocution.
	Contactez le service d'assistance technique.
	Remarque

**Ces signes et symboles d'avertissement visent à éviter que vous ou quelqu'un de votre entourage ne se blesse.**

**Veillez vous y conformer.**

**Lorsque vous aurez terminé de lire ce manuel, conservez-le dans un endroit sûr afin de pouvoir le consulter ultérieurement.**

## **CONSERVEZ PRÉCIEUSEMENT CES CONSIGNES**

# consignes de sécurité



**AVERTISSEMENT** : Lorsque vous utilisez le lave-vaisselle, respectez les consignes de base suivantes :

1. Lisez toutes les consignes de sécurité avant d'utiliser le lave-vaisselle.
2. Utilisez le lave-vaisselle uniquement pour l'utilisation prévue.
3. Utilisez uniquement des produits de lavage et des produits mouillants spécialement conçus pour lave-vaisselle et maintenez-les hors de portée des enfants.
4. Lors du chargement d'objets à laver :
  - positionnez les objets tranchants de manière à ce qu'ils ne risquent pas d'endommager le joint de la porte et
  - chargez les couteaux tranchants avec le manche vers le haut afin de réduire le risque de coupures.
5. Ne lavez pas d'objets en plastique à moins qu'ils ne portent la mention « Lavable au lave-vaisselle » (ou équivalent). Pour les objets en plastique dépourvus de cette mention, consultez les recommandations du fabricant.
6. Ne touchez pas l'ÉLÉMENT CHAUFFANT pendant ou immédiatement après utilisation.
7. Ne faites jamais fonctionner le lave-vaisselle si tous les panneaux du CHÂSSIS ne sont pas en place.
8. Ne modifiez pas les touches de commande.
9. Ne forcez pas, ne vous asseyez pas et ne marchez pas sur la porte ou les paniers du lave-vaisselle.
10. Afin de limiter les risques de blessures, ne laissez pas les enfants jouer dans ou sur un lave-vaisselle.
11. Dans certaines conditions, de l'hydrogène peut être généré dans un système d'eau chaude qui n'a pas été utilisé pendant deux semaines voire plus. L'HYDROGÈNE EST UN GAZ EXPLOSIF. Si le système d'eau chaude est resté inutilisé pendant une telle durée, avant d'utiliser le lave-vaisselle, ouvrez tous les robinets d'eau chaude et laissez l'eau couler plusieurs minutes. Cela permet d'évacuer l'hydrogène éventuellement présent. Le gaz étant inflammable, ne fumez pas et n'utilisez pas de flamme nue lors de cette opération.
12. Retirez la porte du compartiment de lavage d'un ancien lave-vaisselle avant de le rapporter au service de réparation ou de le mettre au rebut.



**AVERTISSEMENT** :

Ce produit contient des produits chimiques connus de l'État de la Californie pour être à l'origine de cancers et d'effets nocifs sur la reproduction.



- Après déballage du lave-vaisselle, maintenez les emballages hors de portée des enfants.
- Le lave-vaisselle est très lourd. N'essayez pas de le déplacer ou de le soulever seul. Au minimum deux personnes sont nécessaires pour déplacer le lave-vaisselle et ainsi éviter tout risque de blessures.
- À l'instar de tout type d'équipement électrique, utilisant l'eau et comportant des parties mobiles, des risques potentiels existent.
- N'installez pas le lave-vaisselle près d'appareils électriques. Éloignez-le des flammes nues.
- Installez et mettez à niveau votre lave-vaisselle sur un sol non recouvert de moquette et capable de supporter son poids.
- Votre lave-vaisselle doit être correctement relié à la terre. Ne le branchez jamais à une prise non reliée à la terre. Reportez-vous page 7 pour plus d'informations sur la mise à la terre de votre lave-vaisselle.
- Connectez le fil de terre au connecteur de terre vert du bornier.
- Une fois le lave-vaisselle installé, vérifiez que le tuyau d'évacuation est correctement raccordé et que les raccords du tuyau ne présentent aucune fuite. Si le tuyau d'évacuation est mal fixé, cela risque d'entraîner des dégâts matériels.
- Le tuyau d'alimentation en eau est susceptible de se rompre. Avec le temps, il devient moins flexible. Vérifiez-le régulièrement. S'il est gonflé, craquelé, coupé ou s'il présente une fuite d'eau, remplacez-le immédiatement.

## CONSERVEZ PRÉCIEUSEMENT CES CONSIGNES

- Pour une utilisation sûre de cet appareil, il est fortement recommandé de vous familiariser avec ses fonctions et de rester vigilant lors de son utilisation.
- Ne mettez pas d'essence, de solvants ou autres matières inflammables dans le lave-vaisselle. Ne lavez pas d'objets ayant été exposés à ce type de matières.
- Maintenez le produit de lavage pour lave-vaisselle hors de la portée des enfants. Ce type de produits est dangereux pour la santé. Contenant des éléments de polissage, ils sont corrosifs. Évitez tout contact avec la peau ou les yeux.
- N'exercez aucune pression sur la porte lorsqu'elle est ouverte car cela risquerait d'endommager le lave-vaisselle et vous pourriez vous blesser.
- Ne laissez pas les enfants jouer dans ou sur le lave-vaisselle. Ils risqueraient de se blesser ou d'endommager le lave-vaisselle.
- Débranchez le câble d'alimentation (ou coupez le disjoncteur) avant de procéder à l'entretien de votre lave-vaisselle.
- Ne réparez pas et ne remplacez pas vous-même des éléments du lave-vaisselle. Le démontage, les réparations et les modifications ne doivent être effectués que par des techniciens de maintenance agréés. Toute intervention de la part d'une personne non autorisée risque d'annuler la garantie.
- Avant de mettre votre lave-vaisselle au rebut, retirez la porte du compartiment de lavage ou le loquet de la porte de manière à ce que des enfants ou de petits animaux ne puissent pas être emprisonnés à l'intérieur.
- Si le lave-vaisselle reste inutilisé pendant une période prolongée, coupez l'arrivée d'eau.
- Ce lave-vaisselle est prévu pour une utilisation privée uniquement.

## AVANT D'UTILISER VOTRE LAVE-VAISSELLE



AVERTISSEMENT

### AVERTISSEMENT



#### Risque de basculement

- N'utilisez pas le lave-vaisselle avant qu'il ne soit correctement installé.
- N'appuyez pas sur la porte ouverte.
- Ne placez pas de poids excessif sur la porte ouverte.



#### Risque d'électrocution

Le non-respect de ces consignes peut entraîner un incendie ou une électrocution et avoir des conséquences mortelles.

- Reliez le lave-vaisselle à la terre.
- Connectez le fil de terre au connecteur de terre vert de la boîte de jonction.
- N'utilisez pas de rallonge.

# CONSERVEZ PRÉCIEUSEMENT CES CONSIGNES

# installation du lave-vaisselle

Veillez à ce que votre installateur respecte soigneusement ces consignes afin de garantir le bon fonctionnement de votre lave-vaisselle et d'éviter tout risque de blessures lors de son utilisation.

## DÉBALLAGE DU LAVE-VAISSELLE

- Après la livraison de votre nouveau lave-vaisselle, déballez-le soigneusement et vérifiez qu'il n'a pas été endommagé. Si tel est le cas, précisez-le sur le bordereau de livraison et gardez-en une copie. N'installez pas le lave-vaisselle et contactez le service client Samsung au numéro figurant ci-dessous.
- Si l'appareil n'est pas endommagé, vous pouvez procéder à l'installation. Si vous effectuez vous-même l'installation, lisez d'abord le guide d'installation et suivez les instructions qui y figurent.
- Après déballage du lave-vaisselle, maintenez les emballages hors de portée des enfants pour des raisons de sécurité.

## CONTRÔLE DU CONTENU

Une fois votre lave-vaisselle déballé, assurez-vous que vous avez reçu toutes les pièces illustrées ci-dessous.

Si votre lave-vaisselle a été endommagé lors du transport ou si des pièces sont manquantes, contactez le service client Samsung au 1-800-SAMSUNG (726-7864)

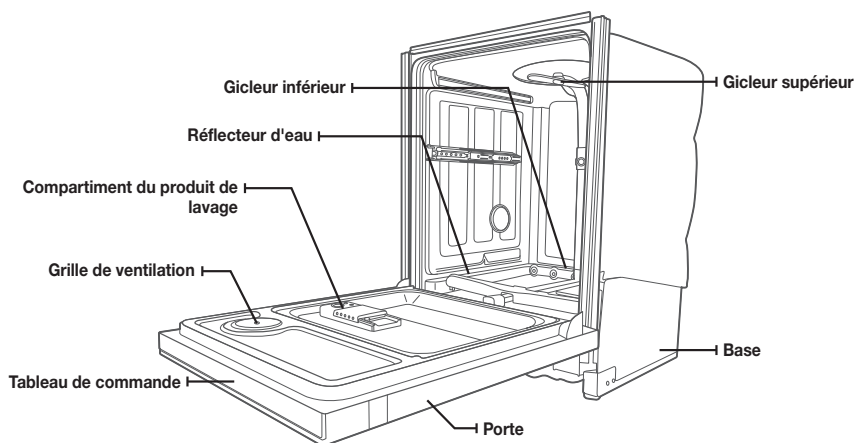

Gicleur intégré au panier supérieur

Panier supérieur



Panier inférieur



Panier à couverts



3<sup>ème</sup> panier  
(disponible sur certains modèles)

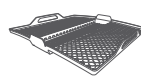

3<sup>ème</sup> grille à couverts  
(disponible sur certains modèles)

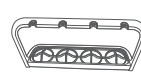

Casier à bouteille  
(disponible sur certains modèles)



Accessoires - Manuel d'utilisation/d'installation, Kit d'installation, Tuyau d'évacuation, Support du tuyau d'évacuation, Collier de serrage, Plaque de protection.

## CONDITIONS INDISPENSABLES À L'INSTALLATION

### Mise à la terre et alimentation électrique



Afin d'éviter tout risque d'incendie, de choc électrique ou de blessure, le câblage et la mise à la terre doivent être conformes au National Electrical Code (Code national sur les installations électriques) ANSI/FNPA, N°70 (dernière édition) et aux directives et règlements locaux en vigueur. Il relève de la responsabilité du propriétaire de l'appareil de fournir une installation électrique conforme.



N'utilisez jamais de rallonge.

ATTENTION

Pendant la phase de préparation de l'installation, assurez-vous que l'alimentation électrique comporte :

- Un circuit terminal individuel 120 volts, 60 Hz relié uniquement au lave-vaisselle avec un fusible de 15 A ou un disjoncteur.

Votre lave-vaisselle doit être mis à la terre. En cas de dysfonctionnement ou de panne, la mise à la terre permet de réduire le risque d'électrocution en créant un chemin de moindre résistance pour le courant électrique.



AVERTISSEMENT

Ne branchez jamais le câble de mise à la terre sur des canalisations en plastique ou des conduites de gaz ou d'eau chaude.

### INSTRUCTIONS DE MISE À LA TERRE

#### Branchement permanent de l'appareil :

Cet appareil doit être connecté à une canalisation électrique permanente métallique avec mise à la terre ; si ce n'est pas le cas, un conducteur de protection doit être installé avec les conducteurs du circuit puis connecté à la borne ou au fil de mise à la terre de l'appareil.

#### Alimentation en eau

La pression d'alimentation en eau chaude doit se situer entre 20 et 120 psi (140 et 830 kPa).

Réglez le chauffe-eau de façon à ce que l'eau chaude se situe entre 120 °F (49 °C) et 149 °F (65 °C).



La plupart des magasins spécialisés en matériel de plomberie proposent des tuyaux d'arrivée d'eau pouvant aller jusqu'à 10 pieds (3,05 mètres) de long.

Pour limiter les risques de fuite et les dommages dus à l'eau :

- Faites en sorte que les robinets soient facilement accessibles.
- Fermez les robinets lorsque le lave-vaisselle n'est pas utilisé.
- Vérifiez régulièrement l'état des tuyaux d'arrivée d'eau (fuites).



AVERTISSEMENT

Avant la première utilisation du lave-vaisselle, contrôlez le bon état de tous les raccords au niveau de la vanne et des robinets (fuites).

#### Sol

Pour des raisons de sécurité, votre lave-vaisselle doit être installé sur un sol stable et solide.

N'installez jamais votre appareil sur une plateforme ou une structure fragile.

Il doit être installé conformément au manuel d'installation avant de pouvoir être utilisé.

Si le manuel d'installation n'a pas été fourni avec le lave-vaisselle, faites-en la demande en vous connectant sur le site [www.samsung.com](http://www.samsung.com).

# utilisation du lave-vaisselle

**AVERTISSEMENT :** Afin de réduire les risques d'incendie, d'électrocution ou de blessures, lisez les **CONSIGNES DE SÉCURITÉ IMPORTANTES** avant de faire fonctionner cet appareil.

## TABLEAU DE COMMANDE

### Série DW80H994

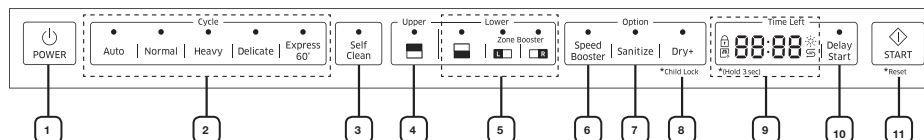





### Série DW80J994 Series / Série DW80J755







<b>1</b>	<b>Power (Marche)</b>	Lorsque vous appuyez sur le bouton <b>Power (Marche)</b> , le voyant du dernier programme utilisé s'allume. Une fois le programme sélectionné terminé, tous les autres voyants s'éteignent et le voyant « <b>End (Fin)</b> » s'allume pendant plusieurs minutes. L'alimentation Power (Marche) est ensuite automatiquement coupée.
<b>2</b>	<b>Sélecteur de programme</b>	<p>Cette option vous permet de sélectionner le programme de lavage approprié en fonction du degré de saleté de votre vaisselle. Après avoir sélectionné un programme, le voyant d'activité correspondant au programme s'allume. En outre, les voyants des zones Upper (Supérieur) et Lower (Inférieur) s'allument par défaut.</p> <p> Si vous souhaitez changer le programme une fois qu'il a démarré, appuyez sur le bouton Reset (Réinitialiser) et éteignez le lave-vaisselle. Puis, allumez le lave-vaisselle à nouveau et sélectionnez un nouveau programme.</p> <p> Le programme par défaut est <b>Normal</b>.</p> <p> Lorsque vous allumez le lave-vaisselle après qu'il a été réinitialisé, le dernier programme utilisé est sélectionné par défaut.</p>
<b>3</b>	<b>Self Clean (Auto Nettoyage) (disponible sur certains modèles).</b>	Sélectionnez cette option pour nettoyer la cuve du lave-vaisselle. Faites fonctionner le lave-vaisselle à vide. Les options <b>Upper (Supérieur)</b> et <b>Lower (Inférieur)</b> sont désactivées par défaut.
<b>4</b>	<b>Upper (Supérieur) (disponible sur certains modèles).</b>	<p>Lorsque vous sélectionnez <b>Upper (Supérieur)</b>, seul le gicleur du panier supérieur est activé. Le gicleur inférieur ne fonctionnera pas.</p> <p>Utilisez cette fonction pour nettoyer une petite quantité de vaisselle ou des verres placés dans le panier supérieur.</p> <p> Lorsque vous sélectionnez <b>Upper (Supérieur)</b>, répartissez la vaisselle, les verres, etc. uniquement dans le panier supérieur. Le lave-vaisselle ne lavera pas les objets placés dans le panier inférieur.</p> <p>Sélectionner <b>Upper (Supérieur)</b> réduit à la fois le temps du programme et la quantité d'électricité consommée.</p>





<p><b>5</b></p> <p><b>Lower (Inférieur)</b> (disponible sur certains modèles) / <b>Lower Rack - Only (Panier inférieur - Seulement)</b> (disponible sur certains modèles).</p>	<p>Lorsque vous sélectionnez <b>Lower (Inférieur) (Lower Rack - Only (Panier inférieur - Seulement))</b>, seul le gicleur du panier inférieur est activé. Le gicleur intégré au panier supérieur ne fonctionnera pas.</p> <p>Utilisez cette fonction pour nettoyer une petite quantité de vaisselle ou des verres placés dans le panier inférieur.</p> <p> Lorsque vous sélectionnez <b>Lower (Inférieur) (Lower Rack - Only (Panier inférieur - Seulement))</b>, répartissez les objets, les verres, etc. uniquement dans le panier inférieur. Le lave-vaisselle ne lavera pas les articles placés dans le panier supérieur.</p> <p>Sélectionner <b>Lower (Inférieur) (Lower Rack - Only (Panier inférieur - Seulement))</b> réduit à la fois le temps du programme et la quantité d'électricité consommée.</p> <p> Si vous souhaitez laver de la vaisselle très sale telle que des casseroles et des poêles, sélectionnez l'option <b>Zone Booster</b>. (Cette option consomme légèrement plus d'eau et d'énergie.) Sélectionner l'option <b>Zone Booster L</b> : applique la puissance de lavage intensif sur la partie gauche du panier inférieur. Sélectionner l'option <b>Zone Booster R</b> : applique la puissance de lavage intensif sur la partie droite du panier inférieur. Sélectionner à la fois les options <b>Zone Booster L &amp; R</b> : applique la puissance de lavage intensif sur la totalité du panier inférieur.</p> <p> Sélectionner l'option <b>Zone Booster</b> n'éteint pas le gicleur intégré au panier supérieur.</p>
<p><b>6</b></p> <p><b>Speed Booster (Accélérateur de vitesse)</b> (disponible sur certains modèles).</p>	<p>Sélectionnez cette option pour réduire la durée de lavage.</p>
<p><b>7</b></p> <p><b>Sanitize (Assainissement)</b></p>	<p>Avec l'option <b>Sanitize (Assainissement)</b> sélectionnée, la température de l'eau est augmentée jusqu'à 162 °F (72 °C) lors de la phase de rinçage finale pour un assainissement à haute température.</p> <p>Si vous sélectionnez l'option <b>Sanitize (Assainissement)</b>, « Sanitize (Assainissement) » le voyant clignote lorsque la température de l'eau atteint la température d'assainissement (supérieure à 155 °F (68 °C)) puis reste allumé jusqu'à la fin de l'option <b>Sanitize (Assainissement)</b>. Si vous ouvrez la porte ou appuyez sur le bouton <b>Power (Marche)</b>, le voyant « Sanitize (Assainissement) » s'éteint.</p> <p> Vous ne pouvez pas sélectionner l'option <b>Sanitize (Assainissement)</b> si vous sélectionnez le programme <b>Delicate (Délicat)</b>.</p> <p> La fonction <b>Sanitize (Assainissement)</b> opère en conformité à la norme 184 NSF/ANSI pour les lave-vaisselle domestiques. Les lave-vaisselle domestiques certifiés ne sont pas conçus pour une utilisation commerciale. Votre lave-vaisselle est certifié NSF.</p> <p>Le programme certifié NSF est le programme <b>Normal</b> avec l'option <b>Sanitize (Assainissement)</b> sélectionnée.</p>

# utilisation du lave-vaisselle

<p><b>8</b> <b>Dry+ (Séchage+) / Child Lock (Verrouillage parental activé)</b></p>	<p>Utilisez cette option lorsque vous décidez de sécher vraiment complètement votre vaisselle. La température monte jusqu'à 162 °F (72 °C) lors de la phase de rinçage finale et le temps de séchage est augmenté.</p> <p>Si vous sélectionnez cette option, la consommation électrique est augmentée.</p> <p>La prochaine fois que vous utiliserez le lave-vaisselle, l'option <b>Dry+ (Séchage+)</b> sera sélectionnée automatiquement et sera automatiquement appliquée au programme suivant. Vous pouvez désactiver l'option <b>Dry+ (Séchage+)</b> en appuyant sur le bouton <b>Dry+ (Séchage+)</b>.</p> <p> Vous ne pouvez pas sélectionner l'option <b>Dry+ (Séchage+)</b> si vous sélectionnez le programme Delicate (Délicat).</p> <p><b>*Child Lock (Verrouillage parental activé)</b> : Cette option vous permet de verrouiller les boutons du panneau de commande - sauf le bouton <b>Power (Marche)</b> - afin que les enfants ne puissent pas démarrer accidentellement le lave-vaisselle en appuyant sur un bouton. Seul le bouton <b>Power (Marche)</b> reste activé.</p> <p><b>Pour verrouiller ou déverrouiller</b> les boutons du panneau de commande, appuyez sur le bouton <b>Dry+ (Séchage+)</b> / <b>Child Lock (Verrouillage parental activé)</b> pendant trois (3) secondes.</p> <ul style="list-style-type: none"><li>- Lorsque <b>Power (Marche)</b> est activé : Appuyez sur le bouton « <b>Dry+ (Séchage+)</b> / <b>Child Lock (Verrouillage parental activé)</b> » pendant trois (3) secondes.</li><li>- Lorsque <b>Power (Marche)</b> est désactivé : Appuyez tout d'abord sur le bouton <b>Power (Marche)</b>, puis appuyez sur le bouton « <b>Dry+ (Séchage+)</b> / <b>Child Lock (Verrouillage parental activé)</b> » pendant trois (3) secondes.</li><li>- <b>Child Lock (Verrouillage parental activé)</b> reste actif jusqu'à ce que vous le désactiviez. Vous ne pouvez pas sélectionner les programmes ou les options ni démarrer le lave-vaisselle lorsque <b>Child Lock (Verrouillage parental activé)</b> est activé.</li></ul>
<p><b>9</b> <b>Écran</b></p>	<p>Il affiche le temps du programme et les heures et minutes restantes, les heures de Delay Start (Démarrage différé) et les codes d'information.</p> <p>Si un problème survient durant l'opération, un code d'information apparaît en émettant un signal sonore.</p> <p>Reportez-vous à la page des codes d'erreur.</p> <p> Voyant Child Lock (Verrouillage parental activé)</p> <ul style="list-style-type: none"><li>- Il s'allume si l'option Child Lock (Verrouillage parental activé) est réglée (ou si le lave-vaisselle est en mode veille ou en mode pause).</li><li>- Il s'éteint lorsque le lave-vaisselle est en marche.</li><li>- Lorsque Child Lock (Verrouillage parental activé) est activé, le voyant Child Lock (Verrouillage parental activé) clignote pendant quelques secondes si un bouton, excepté le bouton <b>Power (Marche)</b> est pressé.</li></ul> <p> Voyant Self Clean (Auto Nettoyage) (disponible sur certains modèles)</p> <ul style="list-style-type: none"><li>- Il s'allume lorsque l'option Self Clean (Auto Nettoyage) est activée (ou que le lave-vaisselle est en mode veille ou en mode pause), mais il s'éteint lorsque le lave-vaisselle fonctionne.</li><li>- Il clignote pendant 5 secondes tous les 20 à 22 cycles.</li><li>- Le compteur de cycles disparaît lorsque l'opération Self Clean (Auto Nettoyage) est terminée ou lorsque le lave-vaisselle atteint le 23ème cycle sans que le cycle Self Clean (Auto Nettoyage) n'ait été utilisé. (L'opération Reset (Réinitialiser) ou l'opération Self Clean (Auto Nettoyage) ne sont pas comptabilisées par le compteur de cycles.</li></ul>

	<p> Voyant Remplissage de produit de rinçage</p> <ul style="list-style-type: none"> <li>- Il s'allume si le lave-vaisselle est à court de liquide de rinçage (ou si le lave-vaisselle est en mode veille ou en mode pause).</li> <li>- Il s'éteint lorsque le lave-vaisselle est en marche.</li> </ul> <p> Voyant Manque de sel (* modèles applicables uniquement)</p> <ul style="list-style-type: none"> <li>- Il s'allume si le lave-vaisselle est à court de sel (ou si le lave-vaisselle est en mode veille ou en mode pause).</li> <li>- Il s'éteint lorsque le lave-vaisselle est en marche.</li> </ul>
<p><b>10</b> <b>Delay Start (Démarrage différé)</b></p>	<p>Permet de différer le démarrage d'un programme jusqu'à 24 heures (par incréments d'une heure). Pour augmenter le temps avant le démarrage différé, appuyez et maintenez le bouton <b>Delay Start (Démarrage différé)</b>. L'heure affichée indique l'heure à laquelle le lavage démarrera.</p> <ul style="list-style-type: none"> <li>- Après avoir réglé le temps différé, appuyez sur le bouton <b>Start (Démarrage)</b>, puis fermez la porte pour démarrer le programme.</li> <li>- Si vous souhaitez changer le temps différé une fois que le lave-vaisselle a démarré, appuyez sur le bouton <b>Reset (Réinitialiser)</b> et éteignez le lave-vaisselle. Puis, allumez le lave-vaisselle à nouveau et sélectionnez un nouveau programme avec un nouveau réglage différé.</li> </ul>
<p><b>11</b> <b>Start (Démarrage)</b></p>	<p>Pour démarrer un programme, appuyez sur le bouton <b>Start (Démarrage)</b> avant de fermer la porte.</p> <p><b>*Reset (Réinitialiser)</b> : pour annuler un programme actuellement en cours et vidanger le lave-vaisselle, appuyez sur le bouton <b>Start (Démarrage)</b> pendant trois (3) secondes. Une fois le lave-vaisselle réinitialisé, sélectionnez un programme et une option, puis appuyez sur <b>Start (Démarrage)</b> pour redémarrer le lave-vaisselle.</p>

 Vous pouvez sélectionner les options (Self Clean (Auto Nettoyage), Upper (Supérieur), Lower (Inférieur), Speed Booster (Accélérateur de vitesse), Sanitize (Assainissement), Dry+ (Séchage+), Delay Start (Démarrage différé)) avant de lancer un programme. Si vous changez le programme après avoir sélectionné une option, le programme d'origine est remis à zéro.

 Pour éviter que le touchpad perde de la sensibilité, suivez ces instructions :

- Appuyez bien au centre de chaque touche. Ne poussez pas.
- Nettoyez la surface du panneau de commande régulièrement avec un chiffon doux et humide.
- Veillez à ne pas appuyer sur plus d'une touche à la fois, sauf en cas de directive contraire.

 Lorsque vous mettez en pause un programme en ouvrant la porte en cours de fonctionnement, appuyez sur le bouton **Start (Démarrage)** avant de fermer la porte pour continuer le programme.

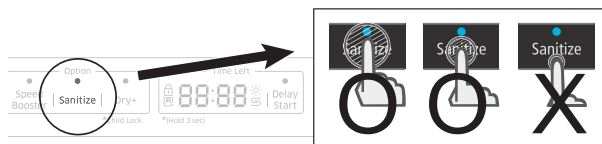

# utilisation du lave-vaisselle

## SÉLECTEUR DE PROGRAMME

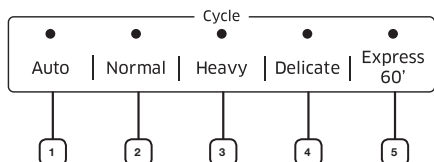

1	<b>Auto (Automatique)</b>	Ce programme détecte le degré de salissure de la vaisselle et lance automatiquement le programme le mieux adapté après quelques minutes de fonctionnement.
2	<b>Normal</b>	Utilisez ce programme pour la vaisselle normalement sale. L'étiquette de l'utilisation d'énergie est basée sur le programme.
3	<b>Heavy (Intensif)</b>	Utilisez ce programme pour la vaisselle très sale.
4	<b>Delicate (Délicat)</b>	Utilisez ce cycle pour les objets sales et fragiles, comme les plats en verre fin et les verres en cristal (verres à pied). N'utilisez pas ce cycle pour d'autres plats car ils peuvent devenir troubles ou gravés. Les options <b>Zone Booster</b> , <b>Dry+ (Séchage+)</b> et <b>Sanitize (Assainissement)</b> ne sont pas disponibles avec ce cycle.
5	<b>Express 60'</b>	Utilisez ce programme lorsque vous avez besoin de nettoyer de la vaisselle rapidement. Il dure environ 1 heure. Vous ne pouvez pas sélectionner l'option <b>Speed Booster (Accélérateur de vitesse)</b> ou l'option <b>Zone Booster</b> si vous sélectionnez ce programme.

## AFFICHAGES DE LA PROGRESSION

Série DW80H994

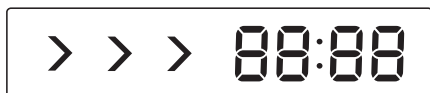

1	<b>Wash (Lavage)</b>		Lorsque le lave-vaisselle est en phase de lavage d'un programme, la première flèche s'allume et le temps restant est affiché.
2	<b>Rinse (Rinçage)</b>		Lorsque le lave-vaisselle est en phase de rinçage d'un programme, la seconde flèche s'allume et le temps restant est affiché.
3	<b>Dry (Séchage)</b>		Lorsque le lave-vaisselle est en phase de séchage d'un programme, la troisième flèche s'allume et le temps restant est affiché.
4	<b>Clean (Propre)</b>		Lorsque le lave-vaisselle a terminé toutes les parties d'un programme, toutes les lumières s'éteignent. Le lave-vaisselle émet un signal sonore et <b>End (Fin)</b> est affiché pendant quelques minutes.

Lorsque le lave-vaisselle démarre un programme, le voyant correspondant au mode en cours clignote pour indiquer la progression.

**Série DW80J994 / Série DW80J755**

Sur les lave-vaisselle de la Série DW80J994 / Série DW80J755, la DEL de la poche s'allume lorsque le lave-vaisselle fonctionne.

## INSTRUCTIONS DE BASE

1. Ouvrez la porte de l'appareil et chargez la vaisselle (voir page 17-21).
  - Placez la vaisselle dans les paniers supérieur et inférieur, sauf si vous avez sélectionné l'option **Upper (Supérieur)** ou l'option **Lower (Inférieur) (Lower Rack - Only (Panier inférieur - Seulement))**.
  - Éliminez tout reste de nourriture avant de placer la vaisselle dans le ou les paniers.
  - Après avoir placé la vaisselle dans les paniers, tournez les gicleurs intégrés au panier supérieur pour vous assurer qu'aucun élément de la vaisselle ne bloquera la rotation des gicleurs.
  - Assurez-vous que la vaisselle n'empêche pas le réservoir du produit de lavage de s'ouvrir.
2. Versez du produit de lavage dans le réservoir (voir page 22).
  - Assurez-vous d'utiliser uniquement un produit de lavage spécial lave-vaisselle.
  - Reportez-vous à « **Utilisation du produit de lavage** » pour savoir comment ajouter du produit de lavage.
3. Appuyez sur le bouton **Power (Marche)**.
  - Une fois le bouton **Power (Marche)** actionné, le voyant du dernier programme utilisé s'allume.
  - Si le voyant « Remplissage de produit de rinçage » est allumé, cela signifie que vous devez remplir le réservoir de produit de rinçage afin d'optimiser les opérations de lavage et de séchage.
4. Sélectionnez un programme de lavage approprié en fonction du degré de salissure de votre vaisselle. (voir pages 12 et 27).
  - Appuyez sur le bouton du programme approprié.
  - Lorsque vous appuyez sur le bouton d'un programme, le voyant correspondant s'allume.
  - Pour savoir comment choisir un programme en fonction du degré de salissure de la vaisselle, reportez-vous au chapitre « **Sélecteur de programme** ».
5. Appuyez sur le bouton **Start (Démarrage)**, puis fermez la porte.
  - Poussez les paniers afin qu'ils se positionnent, puis appuyez sur le bouton **Start (Démarrage)** et fermez la porte.
  - Assurez-vous de fermer correctement la porte. Si ce n'est pas le cas et que la porte est légèrement entrouverte, le programme sélectionné ne démarre pas automatiquement.
  - Le lave-vaisselle démarre la vidange après quelques secondes, puis lance le programme que vous avez sélectionné.
6. À la fin du programme de lavage :
  - Le voyant « **End (Fin)** » s'allume et le signal sonore du lave-vaisselle retentit.
  - L'appareil est automatiquement mis hors tension après quelques minutes.



Si vous souhaitez rajouter de la vaisselle ou mettre l'appareil en pause en cours de programme, ouvrez la porte lentement et avec prudence afin d'éviter tout risque de brûlure en raison de la vapeur brûlante et de l'eau contenues dans l'appareil.

(Si la porte est ouverte en cours de fonctionnement, un mécanisme de sécurité s'enclenche et arrête automatiquement le programme.) Pour reprendre le fonctionnement, appuyez sur le bouton **Start (Démarrage)**, puis fermez la porte.

Notez qu'ajouter de la vaisselle quelques minutes après que le lave-vaisselle a démarré peut altérer les performances.



Utilisez un liquide de rinçage afin de faciliter la phase de séchage. Pour améliorer encore les performances de séchage, sélectionnez également l'option **Dry+ (Séchage+)**.

# utilisation du lave-vaisselle

## Commandes tactiles

Les commandes tactiles vous permettent d'utiliser facilement les fonctions du lave-vaisselle.

- Une pression légère suffit à activer la fonction.
- Leur conception est simple et élégante.
- Elles sont faciles à nettoyer.

**Si vous avez des enfants ou si vous souhaitez nettoyer l'interface de commande, il est conseillé de sélectionner la fonction Child Lock (Verrouillage parental activé) qui permet de désactiver les touches.**

- Grâce à cette option, les enfants ne pourront pas démarrer le lave-vaisselle par inadvertance.
- Lorsqu'un programme est en cours, les touches ne fonctionnent pas (sauf le bouton **Power (Marche)** et les options Child Lock (Verrouillage parental activé) et Reset (Réinitialiser)).
- Si le lave-vaisselle est hors tension, seul le bouton **Power (Marche)** peut être actionné.

## Démarrage différé

Lorsque vous sélectionnez l'option Delay Start (Démarrage différé), votre lave-vaisselle démarrera le programme sélectionné lorsque le temps différé expirera.

**L'alarme d'interférence du réflecteur d'eau :**

- La fonction d'interférence du réflecteur d'eau détecte automatiquement les obstacles dans la cuve. Si elle détecte des obstacles, l'affichage clignote et le lave-vaisselle émet un signal sonore pendant plusieurs minutes. Si un obstacle est détecté à la fin d'un programme, End (Fin) clignote pendant plusieurs minutes.
- Retirez tous les obstacles dans la partie inférieure du lave-vaisselle.

## Mode Réglage

Le mode Setting (Réglage) vous permet de changer les réglages sonores du lave-vaisselle et les réglages de luminosité des DEL. Pour entrer en mode Setting (Réglage), appuyez sur les boutons

**Delay Start (Démarrage différé) + Sanitize (Assainissement)** pendant 3 secondes, le lave-vaisselle étant sous tension. Appuyez sur le bouton **Sanitize (Assainissement)** pour sélectionner un menu de sous-réglage et appuyez sur le bouton **Delay Start (Démarrage différé)** pour changer un réglage.

- **Réglage sonore :** Appuyez sur le bouton **Sanitize (Assainissement)** jusqu'à ce que « S on » (S activé) ou « SoFF » (S désactivé) soit affiché. Pour changer le réglage, appuyez sur le bouton **Delay Start (Démarrage différé)**. « SoFF » (S désactivé) signifie que le son est désactivé pour tous les programmes. Le lave-vaisselle conserve le réglage sonore que vous avez sélectionné jusqu'à ce que vous le changiez.
- **Réglage de la luminosité des DEL de la poche :** Appuyez sur le bouton **Sanitize (Assainissement)** jusqu'à ce que « B0 - B5 » (B0 à B5) soit affiché. Plus le chiffre est élevé, plus les DEL sont lumineuses. Pour changer le réglage sur un lave-vaisselle de la Série DW80J994 / Série DW80J755, appuyez sur le bouton **Delay Start (Démarrage différé)**.



Répartissez la vaisselle de manière appropriée comme décrit à la page 16.

- Retirez tout reste de nourriture (ex. : os, pépins, etc.) ou tout autre déchet (cure-dents, papier, etc.) afin d'éviter d'endommager la vaisselle, de rendre le fonctionnement de l'appareil bruyant ou de provoquer un dysfonctionnement.
- Sélectionnez le programme en fonction du degré de salissure et du type de vaisselle.
- Utilisez uniquement la quantité appropriée de produits de lavage et de rinçage.



Les éléments suivants ne sont pas résistants au lave-vaisselle :

- **Objets en acrylique ou en aluminium :** Les objets en acrylique ou en aluminium peuvent décolorer les plats avec ornements dorés et marquer les autres éléments.
- **Éléments assemblés par collage :** Les éléments en plastique assemblés peuvent se détacher.
- **Éléments en bois, en ivoire, en cuivre et en étain collés aux plats** peuvent se détacher.
- **Éléments en plastique ne tolérant pas des températures supérieures à 194 °F (90 °C) :** les plastiques fins se lavent et se séchent difficilement et risquent d'être endommagés en raison des températures de lavage élevées.
- **Étain :** l'étain doit être lavé à la main et séché immédiatement car il risque de rouiller.
- **Éléments en bois :** les objets en bois risquent de se fendre.

## RÉGLAGE DE L'INCLINAISON DES PORTE-ASSIETTES

Vous pouvez régler l'angle des tiges du panier supérieur sur trois positions différentes pour l'adapter à la taille et à la forme de votre vaisselle. Pour régler la position des tiges, poussez le levier situé à l'arrière du panier vers la gauche ou vers la droite. Voir l'illustration ci-dessous.

Dans le panier inférieur, les tiges peuvent être facilement rabattues afin de pouvoir installer des objets volumineux, comme des chaudrons et des casseroles. Retirez le panier du lave-vaisselle, et rabattez ensuite les tiges une par une. Voir l'illustration ci-dessous.

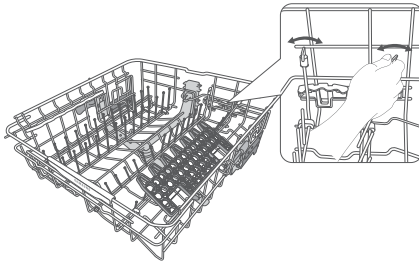

Panier supérieur

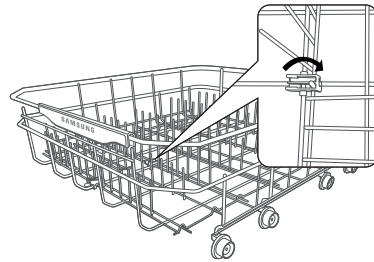

Panier inférieur

## Chargement de grands éléments dans les Zones Booster

Vous pouvez charger des objets volumineux (chaudrons et casseroles) dans les côtés droit et/ou gauche du panier inférieur ; les zones Zone Booster, pour un nettoyage plus efficace. Lorsque vous sélectionnez l'option Zone Booster, un jet puissant supplémentaire est activé et dirigé vers les objets des zones Zone Booster. Assurez-vous que les poignées des chaudrons ou des casseroles n'empêchent pas la rotation des gicleurs et du réflecteur d'eau.

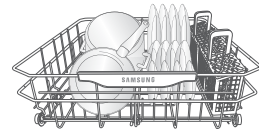

# utilisation du lave-vaisselle

## RÉGLAGE DE LA HAUTEUR DU PANIER SUPÉRIEUR

Vous pouvez régler la hauteur du panier supérieur de votre lave-vaisselle Samsung de manière à pouvoir placer des plats de plus grande taille dans le panier inférieur. Selon la hauteur choisie pour le panier supérieur, le panier inférieur peut accueillir des assiettes de 12 po (30 cm) de diamètre et le panier supérieur, des assiettes de 8 po (20 cm) de diamètre.

1. Pour abaisser le panier supérieur de 2 po (5 cm), tirez sur les poignées réglables situées de part et d'autre de celui-ci, tout en exerçant une légère pression sur le panier.
2. Pour soulever le panier supérieur, tirez-le simplement vers le haut. Les poignées réglables se bloquent, fixant le panier supérieur en position haute.



Nous vous conseillons de régler la hauteur du panier supérieur avant d'y charger la vaisselle. Dans le cas contraire, vous risquez d'endommager cette dernière. Si vous n'effectuez pas le réglage avec les deux mains, la porte du lave-vaisselle peut ne pas se fermer correctement.

Retirez le panier supérieur de la cuve jusqu'à ce qu'il apparaisse entièrement avant de l'ajuster.

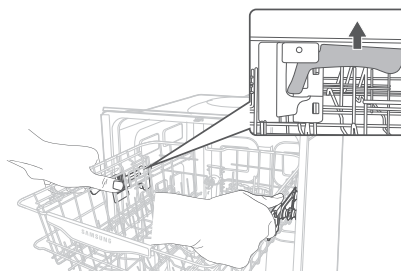

## Utilisation du porte-verres

Vous pouvez charger les tasses et les verres dans le porte-verres. Il est également très pratique pour laver les verres à pied. Glissez vos verres à pied dans les encoches du porte-verres prévues à cet effet.

Vous pouvez replier le porte-verres si vous ne souhaitez pas vous en servir au cours d'un lavage.

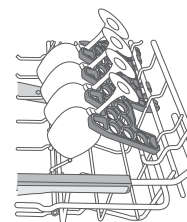

## RETRAIT DU PANIER SUPÉRIEUR (SUR CERTAINS MODÈLES)

 Vous pouvez retirer le panier supérieur pour que le panier inférieur puisse contenir de très grands objets. Soyez vigilant afin de ne pas perdre les rails supports au cours du processus.

Pour retirer le panier supérieur de la glissière, tirez le panier supérieur hors de la cuve jusqu'à ce qu'il soit complètement à l'extérieur.

Appuyez sur les rails supports des deux côtés pour libérer le panier supérieur. Faites glisser le panier supérieur vers l'extérieur jusqu'à la fin de l'un des rails supports, puis soulevez-le.

Répétez les étapes ci-dessus avec l'autre rail support.

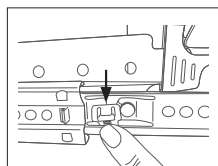

Étape 1.

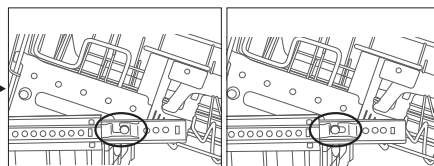

Étape 2.

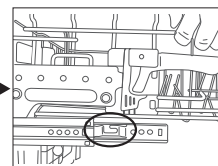

Étape 3.



## CHARGEMENT DU PANIER INFÉRIEUR

Placez la batterie de cuisine (chaudrons, casseroles, etc.) d'un diamètre de 12 pouces (30 cm) maximum dans le panier inférieur. Il a été spécialement conçu pour accueillir la vaisselle de table, les bols, les assiettes, les plats, les couvercles et les casseroles.

Chargez vos assiettes dans la colonne centrale du panier, afin que leurs faces intérieures soient face à face.

Chargez les objets volumineux (casseroles, chaudrons) face intérieure tournée vers le bas.

Il est conseillé de charger les tasses, les verres à pied et les soucoupes dans le panier supérieur.

Reportez-vous aux modèles de chargement conseillés ci-dessous.

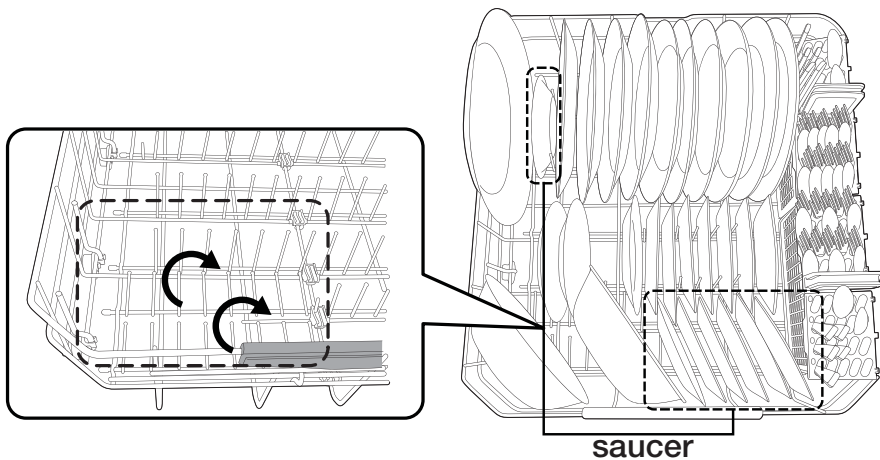

10 couverts

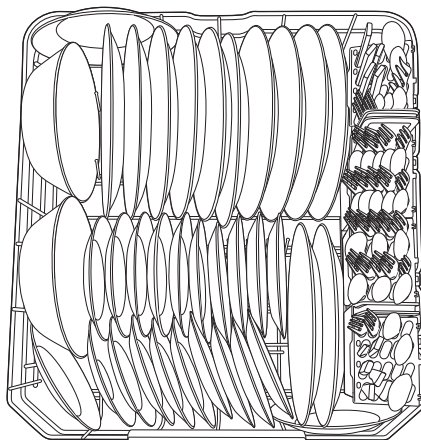

12 couverts

# utilisation du lave-vaisselle

## CHARGEMENT DU PANIER SUPÉRIEUR

Le panier supérieur est conçu pour accueillir les soucoupes, les tasses, les verres et les objets en plastique portant la mention « lavable au lave-vaisselle ». Chargez vos assiettes dans le lave-vaisselle afin que leurs faces intérieures soient face à face.

Assurez-vous que la vaisselle n'empêche pas le gicleur situé sous le panier supérieur de tourner (Vérifiez en faisant tourner le gicleur manuellement.).

Lorsque vous chargez la vaisselle, tirez suffisamment le panier supérieur de façon à pouvoir le remplir sans heurter le haut du lave-vaisselle.

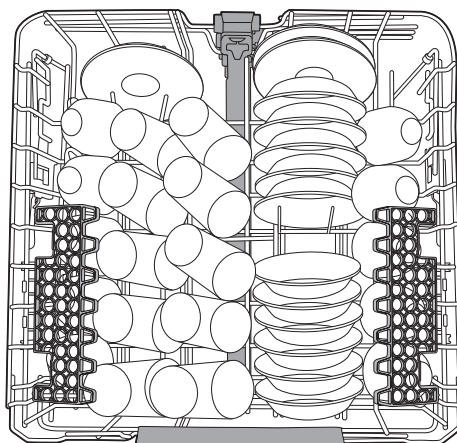

10 couverts

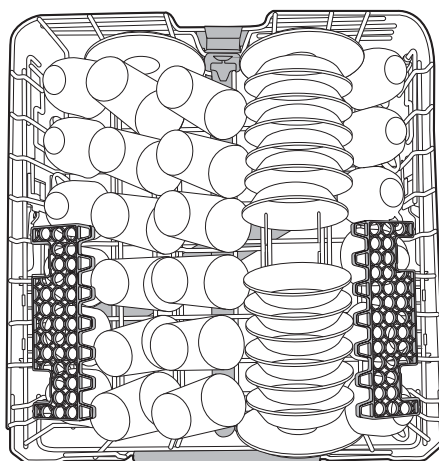

12 couverts

## UTILISATION DU 3<sup>ÈME</sup> PANIER (COUVERTS) (SUR CERTAINS MODÈLES)

### Chargement du panier à couverts

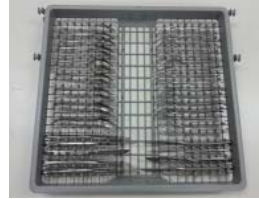

**<Placez les articles de manière aléatoire ou régulière.>**

En plus du panier à couverts standard dans le panier inférieur, certains modèles sont fournis avec un second panier à couverts.

Ce panier à couverts est mieux adapté pour la vaisselle plate ou les ustensiles de cuisson et de service. Vous pouvez placez les couverts et les ustensiles de manière aléatoire ou régulière dans ce panier à couverts. Les ustensiles ou éléments très sales avec des particules d'aliment incrustées doivent être placés dans le panier à couverts inférieur pour un nettoyage plus efficace.

#### Retrait du panier à couverts

Le panier à couverts entier peut être retiré si vous avez besoin de plus d'espace sur le panier supérieur pour des éléments plus grands.

### Chargement de la grille à couverts



**<Placez les articles de manière aléatoire ou régulière.>**

Certains modèles sont fournis avec une grille à couverts à utiliser avec le panier à couverts qui est amovible et repliable. Pour l'utiliser, placez la grille sur le panier à couverts et placez ensuite les couverts et les ustensiles de cuisine et de service sur la grille d'une manière aléatoire ou régulière. Après la fin d'un programme de lavage, les couverts et ustensiles étant secs, vous pouvez replier la grille et transporter les couverts et les ustensiles qu'elle contient jusqu'à leur rangement.

 **AVERTISSEMENT** Soyez prudent lorsque vous pliez et déplacez le panier s'il y a un objet long et fin à l'intérieur de la grille. L'objet pourrait tomber au cours de cette action et blesser physiquement quelqu'un.

 Il est recommandé de ne pas déplacer la grille lorsqu'elle est mouillée. Patientez jusqu'à ce qu'elle soit sèche.

La grille sèche rapidement après un programme de lavage lorsqu'elle est exposée à l'air pendant quelques minutes.



# utilisation du lave-vaisselle

## UTILISATION DU PANIER POUR VERRES À PIED (POUR CERTAINS MODÈLES)

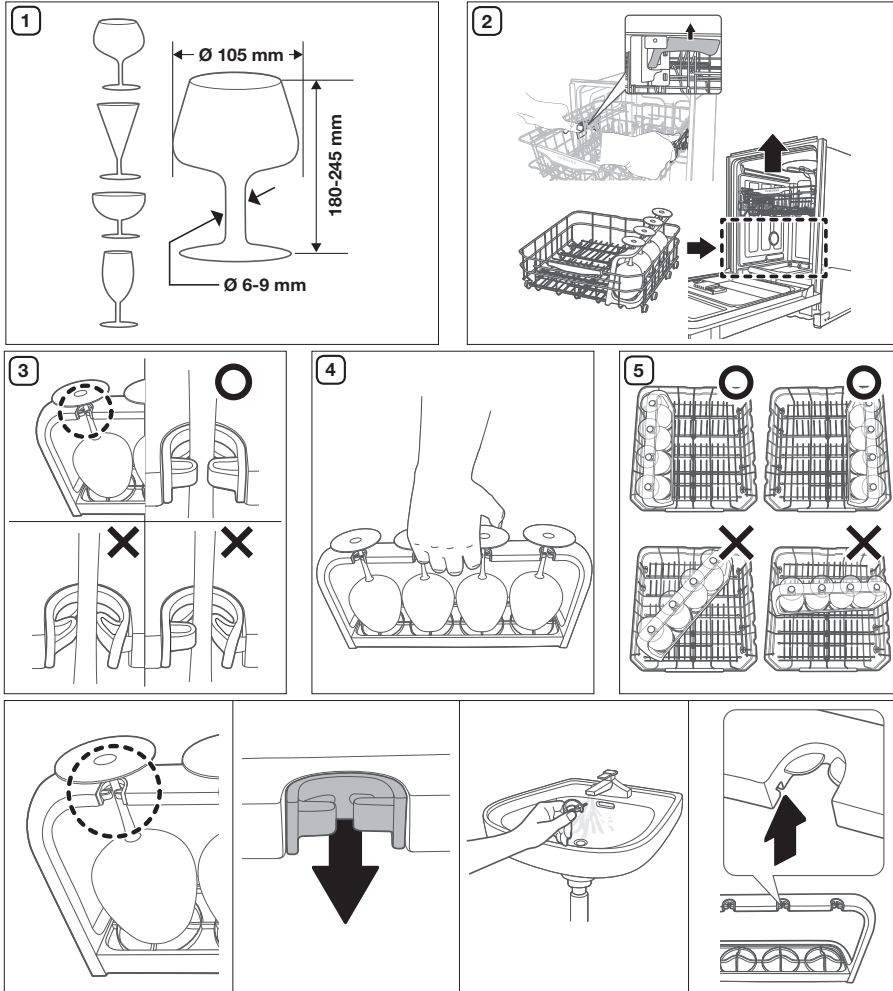

Conforms to NSF/ANSI STD.2

**Intertek**

Français - 20

## UTILISATION DU PANIER À COUVERTS

Le panier à couverts est divisé en deux compartiments.

Vous pouvez placer chaque couteau, cuillère ou fourchette séparément dans les supports de couverts des couvercles du panier pour éviter tout écaillage ou décoloration.

Vous pouvez utiliser le panier à couverts avec les couvercles ouverts.  
Reportez-vous à l'illustration de droite.

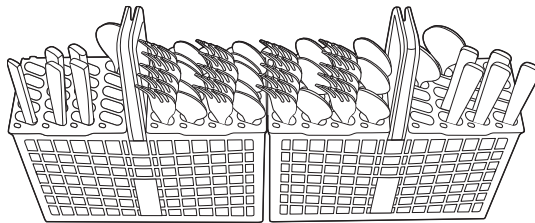
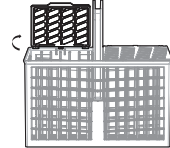

10 couverts

Fourchette à salade, cuillère à thé  
Fourchette de table, cuillère de table

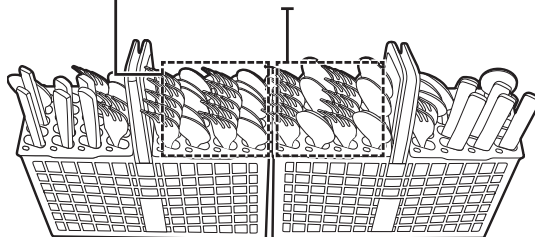

12 couverts

Suggestion de disposition des couverts dans le panier (vue de dessus). À chaque couvert correspond un numéro (consultez le schéma ci-dessus).

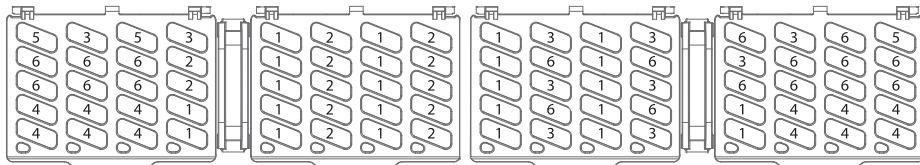

 NE laissez JAMAIS un couvert dépasser par le bas.

- |                             |   |
|-----------------------------|---|
| <b>1</b> Fourchettes        | <b>4</b> Couteaux                                       |
| <b>2</b> Cuillères à thé    | <b>5</b> Cuillères de service et Fourchettes de service |
| <b>3</b> Cuillères de table | <b>6</b> Autres   |

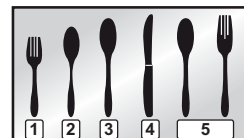

# utilisation du lave-vaisselle

## UTILISATION DU PRODUIT DE LAVAGE

Tous les programmes du lave-vaisselle nécessitent la présence de produit de lavage dans le compartiment dédié. Ajoutez la quantité correcte de produit de lavage pour le programme sélectionné afin d'assurer la meilleure performance.

 **ATTENTION** Utilisez uniquement du produit de lavage pour lave-vaisselle. Le produit de lavage ordinaire produit trop de mousse, ce qui diminue les performances du lave-vaisselle ou provoque son dysfonctionnement.

 **AVERTISSEMENT** N'avez pas de produit de lavage pour lave-vaisselle. Évitez de respirer dans les vapeurs. Le produit de lavage pour lave-vaisselle contient des produits chimiques corrosifs et irritants qui peuvent induire les problèmes respiratoires. Si vous avez avalé du produit de lavage ou si vous avez inhalé des vapeurs, consultez immédiatement un médecin.

 **AVERTISSEMENT** Maintenez le produit de lavage pour lave-vaisselle hors de la portée des enfants.

### Remplissage du réservoir de produit de lavage

1. Ouvrez le couvercle du réservoir de produit de lavage en poussant le loquet de libération du réservoir.

 Le couvercle est toujours ouvert à la fin d'un programme de lavage.

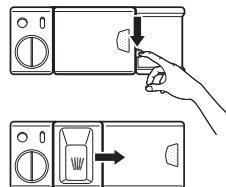

2. Ajoutez la quantité recommandée de produit dans le compartiment principal de produit de lavage.
3. Fermez le couvercle en le faisant glisser vers la gauche puis en le pressant vers le bas.

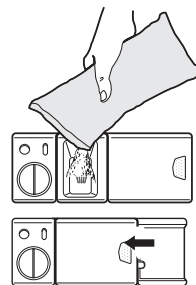

4. Pour un meilleur résultat de lavage, notamment si vous avez des éléments très sales, ajoutez une petite quantité (environ une 1/2 once ou 15 g) de produit de lavage dans la porte. Le produit de lavage supplémentaire s'activera pendant la phase de pré-lavage.

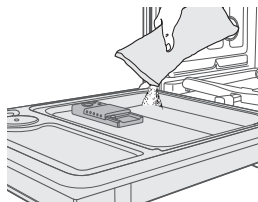

Le couvercle s'ouvrira automatiquement pour déverser le produit dans la machine au cours du lavage.

CYCLE (PROGRAMME)	QUANTITÉ DE PRODUIT DE LAVAGE	
	Réservoir de lavage principal	Dans la porte pour le pré-lavage
Auto (Automatique), Normal	3/4 oz (20 g)	1/3 oz (10 g)
Heavy (Intensif), Express 60'	1 oz (30 g)	1/2 oz (15 g)
Delicate (Délicat)	3/4 oz (20 g)	1/5 oz (5 g)

 Les chiffres figurant sur le réservoir sont en grammes.

## UTILISATION DU PRODUIT DE RINÇAGE

### Remplissage du réservoir de produit de rinçage

Lorsque le voyant Remplissage de produit de rinçage s'allume sur le panneau de commande, remplissez le réservoir de produit de rinçage. Votre lave-vaisselle a été conçu pour utiliser uniquement du produit de rinçage liquide. L'utilisation d'un produit de rinçage en poudre colmatera l'ouverture du réservoir provoquant un dysfonctionnement du lave-vaisselle.

Le produit de rinçage améliore la performance de séchage du lave-vaisselle.

 **ATTENTION** N'ajoutez pas de produit de lavage ordinaire dans le réservoir de produit de rinçage.

1. Ouvrez le bouchon du réservoir de produit de rinçage en le tournant en sens antihoraire.

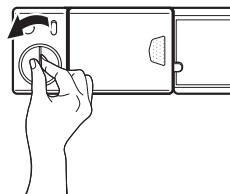

2. Remplissez le réservoir avec du produit de rinçage.

 Utilisez l'orifice de visualisation lors du remplissage du produit de rinçage.

 **ATTENTION** Ne remplissez pas le réservoir au-dessus du niveau indiqué. Un excès de produit de rinçage peut déborder au cours du programme de lavage.

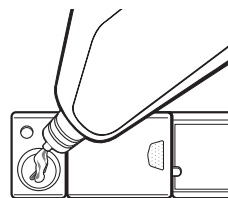

3. Réglez le cadran du produit de rinçage sur un chiffre entre 1 et 6. Plus le chiffre est élevé, plus le lave-vaisselle utilisera de produit. Si vous ne parvenez pas à tourner facilement le cadran du produit de rinçage, essayez avec une pièce de monnaie.

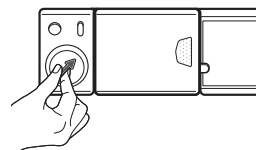

4. Fermez le bouchon du réservoir de produit de rinçage en le tournant en sens horaire.

# nettoyage et entretien du lave-vaisselle

---

Garder votre lave-vaisselle propre permet d'améliorer ses performances, de limiter les réparations et d'allonger sa durée de vie.

## NETTOYAGE DE LA PARTIE EXTÉRIEURE

---

Nettoyez immédiatement les parois extérieures de votre lave-vaisselle en cas de projections. Pour retirer délicatement les taches et la poussière du panneau de commande, utilisez un chiffon doux légèrement humide. N'utilisez jamais de benzène, de cire, de diluant, d'agent de blanchiment chloré ou d'alcool. Ces produits peuvent décolorer le panneau de la porte et les autres surfaces extérieures et former des taches. Ne nettoyez pas le lave-vaisselle en aspergeant de l'eau dessus et évitez de laisser l'eau venir en contact avec les composants électriques.



Si votre lave-vaisselle est équipé d'un panneau de porte en inox, vous pouvez le nettoyer avec un produit spécial acier inoxydable pour appareils ménagers ou un produit similaire à l'aide d'un chiffon doux et propre.

## NETTOYAGE DE LA PARTIE INTÉRIEURE

---

Nettoyez régulièrement l'intérieur de votre lave-vaisselle afin d'en retirer les saletés et les résidus de nourriture. Essuyez l'intérieur de l'appareil et la partie intérieure de la porte à l'aide d'un chiffon humide. Il est recommandé de remplir le réservoir de produit de lavage avec du détergent pour lave-vaisselle puis de faire fonctionner régulièrement le lave-vaisselle en utilisant l'option **Self Clean (Auto Nettoyage)**.

Pour que la grille à couverts reste propre, retournez-la. Cela permettra de le maintenir propre.

Si des traces blanches ou de mauvaises odeurs persistent dans votre lave-vaisselle, lancez l'option

**Self Clean (Auto Nettoyage)** à vide et sans produit de lavage jusqu'à la vidange. Puis, interrompez le programme et placez une tasse contenant 8 onces de vinaigre blanc dans le panier inférieur. Refermez le lave-vaisselle et poursuivez le programme.



Ne retirez pas la garniture d'étanchéité à l'avant de la cuve (long joint en caoutchouc entourant l'ouverture du lave-vaisselle).



## NETTOYAGE DES GICLEURS

Si la vaisselle n'est pas propre après un lavage ou si les gicleurs semblent obstrués, vous pouvez les nettoyer. Retirez les gicleurs avec précaution afin d'éviter qu'ils ne se cassent.

### Gicleur intégré au panier supérieur

1. Tirez le panier supérieur vers vous
2. Vérifiez que le gicleur n'est pas obstrué par des particules d'aliments.
3. Si un nettoyage s'avère nécessaire, retirez le gicleur.
4. Pour retirer le gicleur, desserrez l'écrou, retirez-le puis enlevez le gicleur.
5. Nettoyez le gicleur, remettez-le en place puis resserrez l'écrou.
6. Serrez l'écrou fermement à la main.
7. Vérifiez que le gicleur est correctement positionné en le faisant tourner manuellement.

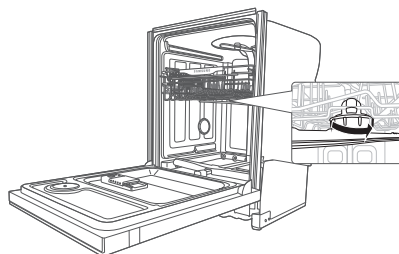

### Gicleur supérieur

1. Vérifiez que le gicleur n'est pas obstrué par des particules d'aliments.
2. Si un nettoyage s'avère nécessaire, retirez le gicleur.
3. Pour retirer le gicleur, retirez d'abord le panier supérieur, détachez le support du gicleur en le tournant dans le sens antihoraire puis retirez le gicleur intégré au panier supérieur.
4. Nettoyez le gicleur, remettez-le en place, puis rattachez le support du gicleur sur le gicleur en le tournant dans le sens horaire.
5. Vérifiez que le gicleur est correctement positionné en le faisant tourner manuellement.

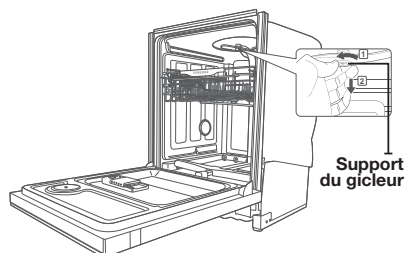

# nettoyage et entretien du lave-vaisselle

## NETTOYAGE DU FILTRE

1. Retirez tout d'abord le panier inférieur.
2. Faites tourner la poignée du filtre en sens antihoraire pour détacher la trappe du compartiment du filtre.



3. Retirez la trappe du filtre avec la poignée et le microfiltre plat situé en dessous.



Filtre avec la poignée



Microfiltre plat

4. Retirez toutes les saletés ou autres présentes dans le microfiltre et la trappe du filtre, puis rincez-les sous l'eau courante.



5. Réinstallez le microfiltre plat, puis la trappe du filtre.
6. Faites tourner la poignée de la trappe du filtre en sens horaire pour verrouiller la trappe du filtre.



Une fois par mois, nettoyez le filtre pour obtenir de meilleures performances de lavage.



Si la trappe du filtre n'est pas fermée correctement, le lavage sera moins performant.

## ENTREPOSAGE DE VOTRE LAVE-VAISSELLE

Si vous devez entreposer votre lave-vaisselle pendant une période prolongée, vidangez-le puis débranchez-le. En effet, votre lave-vaisselle risque d'être endommagé si de l'eau stagne dans les tuyaux ou les composants internes. Après avoir vidangé et débranché le lave-vaisselle, assurez-vous de fermer la vanne d'alimentation en eau ainsi que le disjoncteur.

# programmes

## TABLEAU DES PROGRAMMES

(● : standard, ○ : étape optionnelle)

Cycle (Programme)	Prélavage 1	Prélavage 2	Lavage principal	Rinçage1	Rinçage2	Rinçage3	Rinçage4
Auto (Automatique)	●	○	● 138 à 131 °F (59 à 55 °C)	●	○	○	
Normal	●	○	● 143 à 118 °F (62 à 48 °C)	●	○	○	○
Heavy (Intensif)	●	●	● 149 °F (65 °C)	●	●	●	
Delicate (Délicat)	●		● 122 °F (50 °C)	●	●		
Express 60'			● 131 °F (55 °C)	●			

Cycle (Programme)	Dernier rinçage [Sanitize] (Assainissement)	Dry (Séchage)	Eau [gal(ℓ)]
Auto (Automatique)	● 136 °F (58 °C) [162 °F (72 °C)]	●	5,7 à 3,6 (21,6 à 13,6 ℓ)
Normal	● 136 °F (58 °C) [162 °F (72 °C)]	●	7,1 à 2,4 (27,0 à 9,0 ℓ)
Heavy (Intensif)	● 158 °F (70 °C) [162 °F (72 °C)]	●	6,2 (23,5 ℓ)
Delicate (Délicat)	● 149 °F (65 °C)	●	4,5 (17,0 ℓ)
Express 60'	● 140 °F (60 °C) [162 °F (72 °C)]	●	2,9 (10,8 ℓ)

- Les chiffres entre parenthèses dans la colonne Dernier rinçage correspondent à la température lorsque l'option Sanitize (Assainissement) est sélectionnée.
- Lorsque vous sélectionnez le programme Auto (Automatique) ou Normal, vous pouvez éliminer les étapes optionnelles selon le degré de salissure de la vaisselle.
- La consommation en eau et le temps de lavage varient en fonction des étapes ou des options que vous ajoutez et de la pression et de la température de l'alimentation en eau.
- Lorsque le liquide de rinçage est épuisé, le temps de lavage et la température du dernier rinçage peuvent légèrement augmenter.

# dépannage

## CONSULTEZ CETTE RUBRIQUE SI VOUS RENCONTREZ L'UN DES PROBLÈMES SUIVANTS...

PROBLÈME	CAUSE POSSIBLE	SOLUTION
L'appareil ne démarre pas.	La porte n'est pas correctement fermée.	Vérifiez si le loquet de la porte est bien enclenché et si la porte est correctement fermée. Vérifiez si le panier supérieur est correctement lié à la buse. En outre, vérifiez le déséquilibre éventuel du panier supérieur.
	Aucun programme n'est sélectionné.	Sélectionnez un programme adapté.
	Le câble d'alimentation n'est pas branché.	Branchez correctement le câble d'alimentation.
	L'arrivée d'eau ne fonctionne pas.	Vérifiez si la vanne d'alimentation en eau est ouverte.
	Le panneau de commande est verrouillé.	Déverrouillez le verrouillage parental (voir page 10.)
Un disjoncteur est ouvert.	Réarmez le disjoncteur.	
La durée d'une opération ou d'un programme est trop longue.	L'eau qui arrive est froide.	Vérifiez si le circuit d'alimentation en eau est connecté au réseau d'eau chaude. (Chauffer de l'eau froide nécessite plus de temps.)

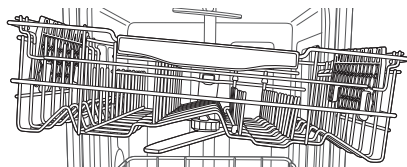

PROBLÈME	CAUSE POSSIBLE	SOLUTION
<b>Il reste des particules d'aliments sur la vaisselle. (Le lavage ne s'effectue pas correctement.)</b>	Le programme sélectionné était inadapté.	Sélectionnez un programme en fonction du degré de salissure de la vaisselle, comme indiqué dans ce manuel.
	La température de l'eau est trop basse.	Raccordez le tuyau d'arrivée d'eau au réseau d'eau chaude. Pour un résultat optimal, la température de l'eau doit être de 120 °F (49 °C).
	La pression de l'eau est faible.	La pression de l'eau doit être comprise entre 20 et 120 psi (140 à 830 kPa).
	L'eau est trop dure.	Utilisez un produit de lavage disponible dans le commerce. Utilisez du produit de lavage de bonne qualité, récent, contenant un produit de rinçage. Nettoyez le filtre au moins une fois par mois. (Voir page 26.) Utilisez un additif adoucisseur d'eau spécial lave-vaisselle.
	Aucun produit de lavage pour lave-vaisselle n'a été ajouté.	Ajoutez un produit de lavage spécial lave-vaisselle. Nous recommandons l'utilisation d'un produit de lavage en poudre ou en gel.
	Il reste du produit de lavage dans le réservoir.	Assurez-vous que des articles de grande taille, tels que des plaques de cuisson, des planches à découper, des récipients, etc. n'empêchent pas l'ouverture correcte du réservoir de produit de lavage. Réorganisez la vaisselle de manière à ce qu'elle n'entrave pas le fonctionnement du réservoir de produit de lavage.
	Aucun produit de rinçage n'a été ajouté.	Vérifiez le réservoir et ajoutez du produit de rinçage au besoin. Utilisez un produit de rinçage sous forme liquide.
	Un gicleur est bouché.	Nettoyez le gicleur. Voir pages 24 et 26.
	La vaisselle n'est pas correctement répartie. L'appareil est surchargé.	Réorganisez la vaisselle de manière à ce qu'elle n'empêche ni la rotation des gicleurs ni la diffusion du produit. Ne chargez pas plus de vaisselle que la quantité conseillée. Chargez la vaisselle conformément aux instructions. (Voir page 17.)
Le filtre pourrait être obstrué. (Des salissures restent sur le filtre.)	Retirez les aliments des plats avant de les charger. (Ne prérinçez pas.) Nettoyez les salissures et les filtres. (Voir page 26.)	
<b>Les verres sont recouverts d'une mince pellicule.</b>	L'eau utilisée est douce et la quantité de produit de lavage trop importante.	Ne chargez pas trop le lave-vaisselle et utilisez un produit de rinçage pour minimiser ce phénomène.
	De la vaisselle en aluminium a été placée dans le lave-vaisselle.	Retirez les taches à l'aide d'un nettoyant doux.
<b>Une pellicule jaune ou marron recouvre l'intérieur du lave-vaisselle.</b>	Cela est dû à des taches de café ou de thé.	Retirez-les à l'aide d'un détachant classique.

# dépannage

PROBLÈME	CAUSE POSSIBLE	SOLUTION
<b>La vaisselle n'est pas sèche.</b>	Aucun produit de rinçage n'a été ajouté dans le réservoir.	Vérifiez le réservoir et ajoutez du produit de rinçage au besoin. Utilisez un produit de rinçage sous forme liquide.
	La température de l'eau est trop basse pendant un programme.	Raccordez le tuyau d'arrivée d'eau au réseau d'eau chaude. Utilisez du liquide de rinçage avec l'option Sanitize (Assainissement).
	L'appareil est surchargé.	Un chargement incorrect de la vaisselle peut influencer sur son séchage. Suivez les conseils de chargement fournis dans ce manuel. (Voir page 17.)
	Les verres et les tasses à fond concave retiennent l'eau. Cette eau peut se renverser sur d'autres articles lors du déchargement.	Une fois le programme en cours terminé, videz le panier inférieur en premier. Vous éviterez ainsi de faire couler l'eau résiduelle du panier supérieur dans le panier inférieur.
<b>L'appareil dégage de mauvaises odeurs.</b>	De l'eau stagne depuis un programme incomplet.	Ajoutez du produit de lavage sans aucune vaisselle, puis effectuez le programme Normal pour nettoyer le lave-vaisselle.
	Le tuyau d'évacuation est bouché.	Contactez un technicien de maintenance qualifié pour déboucher le tuyau d'évacuation.
	Le lave-vaisselle n'est pas utilisé quotidiennement ou de la vaisselle sale a été laissée trop longtemps dans l'appareil.	Placez un verre contenant 8 onces de vinaigre blanc dans le panier inférieur, puis lancez un programme Normal à vide (sans produit de lavage).
<b>Le lave-vaisselle est trop bruyant.</b>	Du bruit se produit lorsque le couvercle du réservoir est ouvert et lorsque la pompe de vidange fonctionne au début du cycle.	Ce phénomène est normal.
	Le lave-vaisselle n'est pas parfaitement stable.	Assurez-vous que le lave-vaisselle a été installé de niveau.
	Un objet étranger (une vis, une pièce en plastique) se trouve dans la cavité de la pompe.	Contactez un technicien de maintenance qualifié pour extraire l'objet étranger de la cavité de la pompe.
	Le bruit peut provenir d'un gicleur qui heurte la vaisselle.	Réorganisez la vaisselle.
<b>Le gicleur ne tourne pas librement.</b>	L'orifice du gicleur est obstrué par des particules d'aliments.	Nettoyez l'orifice du gicleur. Voir pages 24 et 26.
	Un plat ou un chaudron empêche le gicleur de tourner.	Une fois la vaisselle en place dans les paniers, faites tourner les gicleurs manuellement pour vérifier qu'aucun obstacle ne se trouve dans leur champ de rotation.
<b>L'eau ne s'évacue pas du lave-vaisselle.</b>	L'évacuation est obstruée.	Contactez un technicien de maintenance qualifié pour déboucher le tuyau d'évacuation et le port de vidange à l'intérieur de la pompe. Ensuite, vérifiez le fonctionnement de la pompe de vidange.
<b>Le panier supérieur penche après chargement de la vaisselle.</b>	La vaisselle n'est pas correctement répartie.	Chargez la vaisselle conformément aux instructions. (Voir page 17.)

## CODES D'ERREUR

Le panneau de commande affiche des codes d'erreur pour vous aider à comprendre l'état dans lequel se trouve votre lave-vaisselle.

Code	Action
OC	<p><b>Contrôle du niveau d'eau : trop élevé</b></p> <ul style="list-style-type: none"> <li>Contrôle fonctionnel. Fermez la vanne d'arrivée d'eau, allez vers le tableau électrique de votre habitation, désactivez l'interrupteur du disjoncteur de votre lave-vaisselle puis contactez un centre de maintenance Samsung agréé.</li> </ul>
LC	<p><b>Contrôle des fuites</b></p> <ul style="list-style-type: none"> <li>Si une fuite au niveau du raccordement de la vanne d'arrivée d'eau se produit, fermez la vanne d'arrivée d'eau, allez vers le tableau électrique de votre habitation, désactivez l'interrupteur du disjoncteur de votre lave-vaisselle puis contactez un centre de maintenance Samsung agréé. Si le problème persiste, contactez un centre de maintenance Samsung agréé.</li> </ul>
4C	<p><b>Contrôle de l'arrivée d'eau</b></p> <ul style="list-style-type: none"> <li>Vérifiez que la vanne d'alimentation en eau n'est pas fermée ou que l'arrivée d'eau n'est pas bloquée (vanne ou tuyau gelé(e) ou obstrué(e) par des corps étrangers). Si le problème persiste, fermez la vanne d'arrivée d'eau et contactez un centre de maintenance Samsung agréé.</li> </ul>
5C	<p><b>Contrôle de vidange</b></p> <ul style="list-style-type: none"> <li>Après avoir fermé la vanne d'arrivée d'eau, vérifiez si le tuyau d'évacuation est obstrué ou plié. Vérifiez également si le tuyau d'évacuation à l'intérieur de la pompe est obstrué. Si le problème persiste, contactez un centre de maintenance Samsung agréé.</li> </ul>
HC	<p><b>Contrôle du chauffage à haute température</b></p> <ul style="list-style-type: none"> <li>Contrôle fonctionnel. Avec le lave-vaisselle vide, ajoutez du produit de lavage puis lancez un programme. Si le problème persiste, allez vers le tableau électrique de votre habitation, désactivez l'interrupteur du disjoncteur de votre lave-vaisselle puis contactez un centre de maintenance Samsung agréé.</li> </ul>
3C	<p><b>Contrôle du fonctionnement de la pompe</b></p> <ul style="list-style-type: none"> <li>Contrôle fonctionnel. Eteignez le lave-vaisselle et essayez de le redémarrer. Si le problème persiste, contactez un centre de maintenance Samsung agréé.</li> </ul>

Si un code non répertorié ci-dessus s'affiche, appelez le 1-800-SAMSUNG (726-7864).

# annexe

## PROTECTION DE L'ENVIRONNEMENT

- Votre lave-vaisselle est fabriqué à partir de matériaux recyclables. Si vous décidez de vous en débarrasser, veuillez respecter la réglementation locale relative à l'élimination des déchets. Coupez le câble d'alimentation de manière à ce que l'appareil ne puisse plus être branché sur une source d'alimentation.
- Retirez la porte afin d'éviter que des enfants ou de petits animaux ne se fassent piéger à l'intérieur de la machine.
- Ne dépassez pas les quantités de produit de lavage recommandées par le fabricant du produit.

## CARACTÉRISTIQUES TECHNIQUES

<b>Modèle</b>	<b>DW80H9940US / DW80J9945US / DW80J7550US / DW80J7550UW</b>		
<b>Type</b>	Lave-vaisselle encastrable	<b>Capacité de lavage</b>	15 couverts
<b>Alimentation</b>	120 V / 60 Hz, CA uniquement, disjoncteur 15 A	<b>Pression de l'eau</b>	20 à 120 psi (140 à 830 kPa)
<b>Puissance nominale</b>	Moteur de lavage : 60 à 100 W Résistance chauffe-eau : 1100 W		
<b>Dimensions</b> (Longueur x Profondeur x Hauteur)	23 <sup>7</sup> / <sub>8</sub> x 25 x 33 <sup>7</sup> / <sub>8</sub> po (605 x 636 x 860 mm)		
<b>Poids</b>	Poids net 97 lb (44 Kg) [DW80J9945US] Poids net 93 lb (42 Kg) [DW80H9940US / DW80J7550US / DW80J7550UW]		



# garantie

---

## **LAVE-VAISSELLE SAMSUNG GARANTIE LIMITÉE À L'ACHETEUR INITIAL**

Ce produit de la marque SAMSUNG, fourni et distribué par USA : SAMSUNG ELECTRONICS AMERICA, INC./CANADA : SAMSUNG ELECTRONICS CANADA, INC. (SAMSUNG) et livré à l'état neuf et dans son carton d'origine à l'acheteur initial, est garanti par SAMSUNG sur les défauts de fabrication ou de matériaux pendant une période de :

Un (1) an pour toutes les pièces et la main-d'œuvre, cinq (5) ans pour les pièces de mouvement linéaire\*, le circuit imprimé, les paniers (les frais de main-d'œuvre pour les interventions à domicile sont à la charge du client dès la deuxième année) et à vie pour la contre-porte et la cuve en acier inoxydable (fuites). Samsung remplace votre unité par le même modèle ou un modèle plus récent (dont les fonctionnalités sont supérieures ou équivalentes) (la main-d'œuvre pour le remplacement est à la charge du client).

\* Pièces de mouvement linéaire : moteur à courant alternatif d'entraînement de la courroie [moto-réducteur], courroie de synchronisation en V, rail, rail support (avant en haut, avant en bas).

Cette garantie limitée prend effet le jour de l'achat initial ; elle est uniquement valable pour les produits achetés et utilisés aux États-Unis ou au Canada. Pour se prévaloir du service de garantie, l'acheteur doit contacter SAMSUNG afin d'établir les procédures relatives au diagnostic et à l'intervention nécessaire. Pour être couverte par la garantie, la maintenance ne peut être effectuée que par un service technique agréé SAMSUNG. Lors de la remise d'un produit défectueux à SAMSUNG ou à un centre de service SAMSUNG agréé, l'acquéreur est tenu de présenter le coupon d'achat d'origine à la demande des intéressés à titre de preuve d'achat. SAMSUNG fournit un service de réparation gratuit à domicile pendant la période de garantie, en fonction de la disponibilité à l'intérieur des États contigus des États-Unis et du Canada.

Le service de réparation à domicile n'est pas disponible partout.

Pour en bénéficier, vous devez veiller à ce que le produit soit accessible pour l'agent de maintenance. Si le service de réparation à domicile n'est pas disponible, SAMSUNG peut organiser le transport du produit vers ou depuis un centre technique agréé.

SAMSUNG s'engage à réparer, remplacer ou rembourser ce produit à sa discrétion et gratuitement comme stipulé dans les présentes conditions, avec des pièces ou produits neufs ou reconditionnés, si un défaut est constaté pendant la période de garantie limitée spécifiée ci-dessus. Toute pièce ou tout produit remplacé devient la propriété de SAMSUNG et doit lui être restitué. Les pièces et produits de rechange sont protégés pour le reste de la période de garantie initiale ou pour quatre-vingt-dix (90) jours, selon l'éventualité la plus éloignée.

Cette garantie limitée couvre les défauts de fabrication relatifs aux matériaux ou à la main-d'œuvre survenant dans le cadre d'un usage normal et non commercial de ce produit et ne s'applique pas aux situations suivantes : dommages liés au transport, à la livraison et à l'installation ; applications ou usages pour lesquels ce produit n'est pas conçu ; modification du produit ou des numéros de série ; dommages d'ordre esthétique ou finition extérieure ; accidents, abus, négligence, incendie, inondation, foudre et autres catastrophes naturelles ; utilisation de produits, matériel, systèmes, utilitaires, services, pièces, fournitures, accessoires, applications, installations, réparations, câblage externe ou connecteurs non fournis ou non autorisés par SAMSUNG et pouvant endommager ce produit ou entraîner des problèmes d'entretien ; tension secteur inadéquate, fluctuations et surtensions ; réglages faits par le client et non respect des consignes d'utilisation et d'entretien ou des instructions environnementales décrites et prescrites dans le présent manuel ; déplacement et réinstallation du produit ; problèmes causés par la vermine. Cette garantie limitée ne couvre pas les problèmes résultant d'un courant électrique, d'une tension ou d'une alimentation électrique inadéquat(e)s, les ampoules, les fusibles, le câblage, le coût des appels pour obtenir des instructions, ni les erreurs d'installation. SAMSUNG ne garantit pas un fonctionnement continu ou sans erreur de ce produit.

# garantie

---

À L'EXCEPTION DE CELLES EXPOSÉES PAR LA PRÉSENTE, IL N'EXISTE AUCUNE AUTRE GARANTIE SUR CE PRODUIT, QU'ELLE SOIT EXPRESSE OU IMPLICITE, ET SAMSUNG REJETTE TOUTE AUTRE GARANTIE Y COMPRIS, MAIS SANS S'Y LIMITER, TOUTE GARANTIE IMPLICITE RELATIVE À LA QUALITÉ MARCHANDE, À L'ABSENCE DE CONTREFAÇON OU À L'ADAPTATION À UN USAGE PARTICULIER. SAMSUNG NE SERA TENU D'HONORER AUCUNE AUTRE GARANTIE DONNÉE PAR UNE PERSONNE, UNE FIRME OU UNE SOCIÉTÉ QUELCONQUE EN REGARD DE CE PRODUIT. SAMSUNG NE SERA AUCUNEMENT RESPONSABLE DE LA PERTE DE BÉNÉFICES, DE REVENUS OU DE FONDS COMMERCIAL, OU DE L'IMPOSSIBILITÉ DE RÉALISER LES ÉCONOMIES ESCOMPTÉES, NI DES AUTRES DOMMAGES ACCESSOIRES, INDIRECTS OU SPÉCIAUX CAUSÉS PAR L'USAGE, L'USAGE ABUSIF OU L'INCAPACITÉ D'UTILISER CE PRODUIT, QUELLE QUE SOIT LA BASE JURIDIQUE INVOQUÉE POUR JUSTIFIER L'ASSERTION, ET MÊME SI SAMSUNG A ÉTÉ AVISÉ DE LA POSSIBILITÉ DE TELS DOMMAGES.

TOUT TYPE DE COMPENSATION EXIGÉ AUPRÈS DE SAMSUNG NE DEVRA EN AUCUN CAS EXCÉDER LE PRIX D'ACHAT DU PRODUIT VENDU PAR SAMSUNG ET À L'ORIGINE DES DOMMAGES ALLÉGUÉS.

SANS LIMITATION AUX DISPOSITIONS PRÉCÉDENTES, L'ACHETEUR ASSUME TOUS LES RISQUES ET TOUTES LES RESPONSABILITÉS EN CAS DE PERTE, DE DOMMAGES OU DE BLESSURES ÉVENTUELLES LIÉS À L'ACHETEUR ET À LA PROPRIÉTÉ DE L'ACHETEUR OU À AUTRUI ET À SES PROPRIÉTÉS DÉCOULANT DE L'USAGE, DE L'USAGE ABUSIF OU DE L'INCAPACITÉ D'UTILISER CE PRODUIT. CETTE GARANTIE LIMITÉE N'EST VALABLE POUR PERSONNE D'AUTRE QUE L'ACHETEUR INITIAL DU PRODUIT, N'EST PAS TRANSFÉRABLE ET ÉNONCE VOTRE RECOURS EXCLUSIF.

Certains États ou provinces et certaines juridictions n'autorisent pas de limitations quant à la durée des garanties implicites ni l'exclusion ou la limitation de dommages accessoires ou indirects ; il se peut par conséquent que les limitations et exclusions énoncées ci-dessus ne s'appliquent pas à votre cas. Cette garantie vous confère des droits légaux spécifiques ; il est donc possible que vous bénéficiiez d'autres droits qui varieraient d'une juridiction ou d'une province à une autre.

**Pour bénéficier d'un service d'assistance couvert par votre garantie, contactez SAMSUNG à l'adresse suivante :**

## **Aux États-Unis**

Samsung Electronics America, Inc.  
85 Challenger Road Ridgefield Park, NJ 07660.  
1-800-SAMSUNG (726-7864)  
[www.samsung.com/us/support](http://www.samsung.com/us/support)

## **Au CANADA**

Samsung Electronics Canada Inc.  
2050 Derry Road West, Mississauga, Ontario L5N 0B9 Canada  
1-800-SAMSUNG (726-7864)  
[www.samsung.com/ca/support](http://www.samsung.com/ca/support) (English)  
[www.samsung.com/ca\\_fr/support](http://www.samsung.com/ca_fr/support) (French)

remarques

---



[bit.ly/samsungdishwashers](http://bit.ly/samsungdishwashers)

Scan the QR code\* or visit  
[www.samsung.com/spsn](http://www.samsung.com/spsn)  
to view our helpful  
How-to Videos and Live Shows

\*Requires reader to be installed on your smartphone

Des questions ou des commentaires ?

Pays	N° de téléphone	SITE INTERNET
U.S.A	1-800-SAMSUNG (726-7864)	<a href="http://www.samsung.com/us/support">www.samsung.com/us/support</a>
CANADA	1-800-SAMSUNG (726-7864)	<a href="http://www.samsung.com/ca/support">www.samsung.com/ca/support</a> (English) <a href="http://www.samsung.com/ca_fr/support">www.samsung.com/ca_fr/support</a> (French)

DD68-00164B-02