



Refrigerator user manual

**Planet
First** 100 %
Recycled Paper

This manual is made with 100 % recycled paper.

imagine the possibilities

Thank you for purchasing this Samsung product.



Free Standing Appliance



Contents

SAFETY INFORMATION	2
SETTING UP YOUR FRENCH DOOR REFRIGERATOR	9
OPERATING YOUR FRENCH DOOR REFRIGERATOR	22
TROUBLESHOOTING	50

Safety information

SAFETY INFORMATION

Before using your new Samsung French Door Refrigerator, please read this manual thoroughly to ensure that you know how to operate the features and functions that your new appliance offers safely and efficiently.

This appliance is not intended for use by persons (including children) with reduced physical, sensory, or mental capabilities, or those who lack experience and knowledge, unless they have been given supervision or instruction concerning the use of the appliance by a person responsible for their safety.

Because the following instructions cover various models, the characteristics of your refrigerator may differ slightly from the refrigerator described in this manual.

If you have any question, contact us at 1-800-SAMSUNG or find help and information online at www.samsung.com









Important safety symbols and precautions:

WARNING

Hazards or unsafe practices that may result in severe personal injury or death.

CAUTION

Hazards or unsafe practices that may result in minor personal injury or property damage.

	Do NOT attempt.
	Do NOT disassemble.
	Do NOT touch.
	Follow directions carefully.
	Unplug the power plug from the wall socket.
	Make sure the refrigerator is grounded to prevent electric shock.
	Call the contact center for help.
	Note.

These warning symbols are here to prevent injury to you and others. Please follow them carefully. After reading this section, keep it in a safe place for future reference.

WARNING

CRITICAL INSTALLATION WARNINGS

-  • Do not install the refrigerator in a damp location or place where it may come in contact with water.
- Deteriorated insulation on electrical parts may cause an electric shock or fire.
- Do not place this refrigerator in direct sunlight or expose it to the heat from stoves, room heaters, or other appliances.
- Do not plug several appliances into the same multiple power strip.
The refrigerator should always be plugged into its own individual electrical outlet which has a voltage rating that matches the voltage listed on the refrigerator's rating plate.
- This provides the best performance and also prevents overloading of house wiring circuits, which could cause a fire hazard from overheated wires.
- If the wall socket is loose, do not insert the power plug.
- There is a risk of electric shock or fire.
- Do not use a power cord that has cracks or abrasion damage along its length or at either end.
- Do not bend the power cord excessively or place heavy objects on it.
- Do not twist or tie the power cord.
- Do not hook the power cord over a metal object, place a heavy object on the power cord, insert the power cord between objects, or push the power cord into the space behind the appliance.
- When moving the refrigerator, be careful not to roll over or damage the power cord.
- This may result in an electric shock or fire.
- Never unplug your refrigerator by pulling on the power cord.
Always grip the plug firmly and pull straight out from the outlet.
- Damage to the cord may cause a short-circuit, fire, and/or electric shock.
- Do not use aerosols near the refrigerator.
- Using aerosols near the refrigerator may cause an explosion or fire.
- Do not install this appliance near a heater or inflammable material.
- Do not install this appliance in a humid, oily,

or dusty location, or in a location exposed to direct sunlight or water (rain, etc.).

- Do not install this appliance in a location where gas may leak.
- This may result in an electric shock or fire.
- This appliance should be positioned in such a way that it is accessible to the power plug.
- Failing to do so may result in an electric shock or fire due to electric leakage.



- This refrigerator must be properly located and installed in accordance with the instructions in this manual before you use it.
- Connect the power plug in the proper position with the cord hanging down.
- If you connect the power plug upside down, the wire can get cut off and cause a fire or electric shock.
- When moving the refrigerator, be careful not to roll over or damage the power cord.
- This constitutes a fire hazard.
- Make sure that the power plug is not crushed or damaged by the back of the refrigerator.
- Keep the packing materials out of reach of children.
- There is a risk of death from suffocation if a child puts the packing materials on his or her head.
- The appliance must be positioned so that the plug is accessible after installation.
- Failing to do so may result in an electric shock or fire due to electric leakage.
- You need to remove all the protective plastic film before you initially plug the product in.
- Children should be supervised to ensure that they do not play with the fastener.
- There is a risk of death from suffocation if a child swallows the fastener.
Pay special attention to children because it can be dangerous.
Keep the fastener out of reach of children.



- The refrigerator must be safely grounded.
- Always make sure that you have grounded the refrigerator before attempting to investigate or repair any part of the appliance.
Power leakages can cause severe electric shock.
- Never use gas pipes, telephone lines, or other potential lightning attractors as an electrical ground.

- Improper use of the grounding plug can result in a risk of electric shock.
If it is necessary to use an extension cord, use only a 3-wire extension cord that has a 3-blade grounding plug and a 3-slot receptacle that will accept the plug on the appliance.
The marked rating of the extension cord should be AC 115-120 V, 10 A, or more.
If a grounding adapter is used, make sure the receptacle box is fully grounded.
- Plug the power plug into the wall socket firmly. Do not use a damaged power plug, damaged power cord, or loose wall socket.
- This may result in an electric shock or fire.



- If the power cord is damaged, have it replaced immediately by the manufacturer or one of its service agents.

CAUTION

INSTALLATION CAUTIONS



- Allow sufficient space around the refrigerator and install it on a flat surface.
- If your refrigerator is not level, the internal cooling system may not work correctly.
- Keep the ventilation space in the appliance enclosure or mounting structure clear of obstructions.
- Allow the appliance to stand for 2 hours after installation.
- We strongly recommend you have a qualified technician or service company install the refrigerator.
- Failing to do so may result in an electric shock, fire, explosion, problems with the product, or injury.

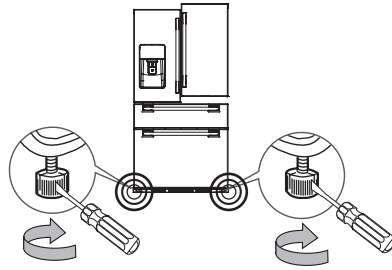

- To ensure a secure installation, make sure both refrigerator legs contact the floor. Legs are located at the bottom front of the refrigerator, behind the freezer drawer. Open the freezer, and then remove the lower basket. Remove the leg cover to expose the legs. Insert a flat-head screwdriver into a notch in one of the feet, and then turn the foot in the direction of the arrow until the foot firmly contacts the floor. Repeat with the other foot.
- Always balance the load on each door.
- Overloading a door may cause the refrigerator to fall and result in physical injury.

WARNING

CRITICAL USAGE WARNINGS



- Do not insert the power plug into a wall socket with wet hands.
- Do not store articles on the top of the appliance.
- When you open or close the door, the articles may fall and cause personal injury and/or material damage.
- Do not insert hands, feet or metal objects (such as knives, etc.) into the bottom or the back of the refrigerator.
- This may result in an electric shock or injury.
- Any sharp edges may cause a personal injury
- Do not put a container filled with water on the refrigerator.
- If spilled, there is a risk of fire or electric shock.
- Children should be supervised to ensure that they do not play with the appliance.
- Keep fingers out of "pinch point" areas. Clearances between the doors and cabinet are necessarily small. Be careful when you open

the doors if children are in the area.

- Do not let children hang on the door or door bins. A serious injury may occur.
- Do not let children go inside the refrigerator. They could become trapped.
- Do not insert your hands into the bottom area under the appliance.
 - Any sharp edges may cause personal injury.
- Do not let children step on a drawer.
 - The drawer may break and cause them to slip.
- Do not overfill the refrigerator with food.
 - When you open the door, an item may fall out and cause personal injury or material damage.
- Do not touch the inside walls of the freezer or products stored in the freezer with wet hands.
 - This may cause frostbite.
- Never put fingers or other objects into the water dispenser hole, ice chute, or ice maker bucket.
 - It may cause personal injury or material damage.
- Do not use or place any substances sensitive to temperature such as inflammable sprays, inflammable objects, dry ice, medicine, or chemicals near or inside of the refrigerator.
- Do not keep volatile or inflammable objects or substances (benzene, thinner, propane gas, alcohol, ether, LP gas, and other such products) in the refrigerator.
 - This refrigerator is for storing food only.
 - This may result in fire or explosion.
- Do not store pharmaceutical products, scientific materials, or temperature sensitive products in the refrigerator.
 - Products that require strict temperature controls must not be stored in the refrigerator.
- Do not place or use an electrical appliance inside the refrigerator, unless it is of a type recommended by the manufacturer.
- Do not stand on top of the appliance or place objects (such as laundry, lighted candles, lighted cigarettes, dishes, chemicals, metal objects, etc.) on the appliance.

This may result in an electric shock, fire, problems with the product, or injury.

Do not put a container filled with water on the appliance.

 - If spilled, there is a risk of fire or electric shock.
- Do not use mechanical devices or any other means to accelerate the defrosting process, other than those recommended by the manufacturer.

- Do not damage the refrigerant circuit.
- Do not spray volatile material such as insecticide onto the surface of the appliance.
 - As well as being harmful to humans, it may also result in an electric shock, fire, or problems with the product.
- Never stare directly at the UV LED lamp for long periods of time.
 - This may result in eye strain due to the ultraviolet rays.



- Do not attempt to repair, disassemble, or modify the appliance yourself.
- Do not use any fuse (such as cooper, steel wire, etc.) other than a standard fuse.
- If your appliance needs to be repaired or reinstalled, contact your nearest service center.
 - Failing to do so may result in an electric shock, fire, problems with the product, or injury.
- If the interior or exterior LED lamp has gone out, please contact your nearest service center.



- Children should be supervised to ensure that they do not play with the appliance.
- Keep fingers out of "pinch point" areas. Clearances between the doors and cabinet are necessarily small. Be careful when you open the doors if children are in the area.
- Do not let children hang on the door. A serious injury may occur.
- Do not let children go inside the refrigerator. They could become trapped.
- Bottles should be stored tightly together so that they do not fall out.
- This product is intended only for the storage of food in a domestic environment.
- If a gas leak is detected, avoid any naked flames or potential sources of ignition, and air the room in which the appliance is standing for several minutes.
 - Do not touch the appliance or power cord.
 - Do not use a ventilating fan.
 - A spark may result in explosion or fire.
- Use only the LED Lamps provided by the manufacturer or its service agents.



- If the refrigerator emits a burning smell or smoke, unplug the refrigerator immediately and contact your Samsung Electronics service center.

- If you experience difficulty changing a non-LED light, contact a Samsung service center.
- If the product is equipped with LED Lamps, do not disassemble the Lamp Covers and LED Lamps yourself.
- Please contact your service agents.
- If dust or water enters the refrigerator, unplug the refrigerator and contact your Samsung Electronics service center.
- There is a risk of fire.

CAUTION

USAGE CAUTIONS



- Do not re-freeze frozen foods that have thawed completely.
Do not place carbonated or fizzy drinks in the freezer compartment.
Do not put bottles or glass containers in the freezer.
- When the contents freeze, the glass may break and cause personal injury.
- Use only the ice maker provided with the refrigerator.
- Have the refrigerator's water supply installed by a suitably qualified person and connected only to a potable water supply.
To operate the ice maker properly, water pressure of 20 ~ 125 psi (138 ~ 862 kPa) is required.
If you will be away from home for a long period of time (on vacation, for example) and won't be using the water or ice dispensers, close the water valve.
- Otherwise, water leakage may occur.
- If you won't be using the refrigerator for a very long period of time, (3 weeks or more) empty the refrigerator, unplug it, close the water valve, wipe excess moisture from the inside walls, and leave the doors open to prevent odors and mold.



- Service Warranty and Modification.
- Any changes or modifications performed by a 3rd party on this finished appliance are not covered under Samsung warranty service, nor is Samsung responsible for safety issues that result from 3rd party modifications.

- Do not block the air vents inside the refrigerator.
- If the air vents are blocked, especially with a plastic bag, the refrigerator can be over cooled.
If this cooling period lasts too long, the water filter may break and cause water leakage.
- If the refrigerator is disconnected from the power supply, you should wait for at least five minutes before plugging it back in.
- If you have a long vacation planned or do not intend to use the refrigerator for a long period of time, (3 weeks or more) empty the refrigerator, pull out the power plug, close the water valve, wipe excess moisture from the inside walls, and leave the doors open to prevent odors and mold.
- Letting the refrigerator run long periods of time without using it can cause the insulation to deteriorate and may cause a fire.
- To get the best performance from the product:
- Do not place food too close to the vents at the rear of the appliance as it can obstruct free air circulation in the refrigerator compartment.
- Wrap food up properly or place it in airtight containers before putting it into the refrigerator.
- Do not place glass bottles or carbonated beverages in the freezer.
They can freeze and break.
Broken beverage containers can cause injury.
- Please observe maximum storage times and expiration dates of frozen goods.
- There is no need to disconnect the refrigerator from the power supply if you will be away for less than three weeks.
However, if you will be away for more than three weeks, remove all the food, unplug the refrigerator, close the water valve, wipe excess moisture from the inside walls, and leave the doors open to prevent odors and mold.
- Fill the water tank and ice cube trays with potable water only (tap water, mineral water, or purified water).
- Do not fill the tank with tea or a Sports drink.
This may damage the refrigerator.
- Do not strike or apply excessive force to any glass surface.
- Broken glass may result in a personal injury and/or property damage.





- If the product is flooded, make sure to contact your nearest service center.
- There is a risk of electric shock or fire.

CAUTION

CLEANING CAUTIONS

-  • Do not spray water directly on the inside or outside the refrigerator.
- There is a risk of fire or electric shock.
- Do not use a hair dryer to dry the inside of the refrigerator.
- Do not place a lighted candle in the refrigerator to remove bad odors.
- This may result in an electric shock or fire.

-  • Use a clean, dry cloth to remove any foreign matter or dust from the power plug blades.
Do not use a wet or damp cloth when cleaning the plug.
- Otherwise, there is a risk of fire or electric shock.

-  • Before cleaning or performing maintenance, unplug the appliance from the wall socket.
- Failing to do so may result in an electric shock or fire.

WARNING

- This product contains chemicals known to the State of California to cause cancer and reproductive toxicity.

WARNING

CRITICAL DISPOSAL WARNINGS

-  • **DANGER** : Risk of child entrapment. Before you throw away your old refrigerator or freezer:
 - Take off the doors and door latch.
 - Leave the shelves in place so that children cannot easily climb inside.
 - Children trapped inside a refrigerator can hurt themselves or suffocate to death.
- Please dispose of the packaging material from this product in an environmentally friendly manner.
- Ensure that none of the pipes on the back of the appliance are damaged prior to disposal.
- R-600a or R-134a is used as a refrigerant. Check the compressor label on the rear of the appliance or the rating label inside the fridge to see which refrigerant is used for your refrigerator.
If this product contains flammable gas (Refrigerant R-600a), contact your local authority in regard to safe disposal of this product.
- When disposing of this refrigerator, remove the door/door seals and door latch so that small children or animals cannot become trapped inside.
Children should be supervised to ensure that they do not play with the appliance.
If trapped inside, the child may get hurt or suffocate to death.
- Cyclopentane is used in the insulation. The gases in the insulation material require a special disposal procedure.
Please contact your local authorities in regard to the environmentally safe disposal of this product.
- Keep all packaging materials well out of the reach of children, as packaging materials can be dangerous to children.
- If a child places a bag over his or her head, the child could suffocate.



ADDITIONAL TIPS FOR PROPER USAGE

- In the event of a power failure, call the local office of your Electricity Company and ask how long it is going to last.
- Most power failures that are corrected in an hour or two will not affect your refrigerator temperatures.
However, you should minimize the number of door openings while the power is off.
- Should the power failure last more than 24 hours, remove and discard all frozen food.
- If a key is provided with refrigerator, the keys should be kept out of the reach of children and not be kept in the vicinity of the appliance.
- The appliance might not operate consistently (frozen contents can thaw or temperatures can become too warm in the frozen food compartment) when sited for an extended period of time in a location where ambient air temperatures are constantly below the temperatures for which the appliance is designed.
- Do not store food which goes bad easily at low temperature, such as bananas and melons.
- Your appliance is frost free, which means there is no need to manually defrost your appliance. This will be carried out automatically.
- Temperature rise during defrosting complies with ISO requirements.
But If you want to prevent an undue rise in the temperature of frozen food while the appliance defrosts, wrap the frozen food in several layers of newspaper.
- Any increase in the temperature of frozen food during defrosting can shorten its storage life.
- Do not re-freeze frozen foods that have thawed completely.

Saving Energy Tips

- Install the appliance in a cool, dry room with adequate ventilation.
Ensure that it is not exposed to direct sunlight and never put it near a direct source of heat (a radiator, for example).
- Never block any vents or grilles on the appliance.
- Allow warm food to cool down before placing it in the appliance.
- Put frozen food in the refrigerator to thaw.
You can then use the low temperatures of the frozen products to cool food in the refrigerator.
- Do not keep the door of the appliance open for too long when putting food in or taking food out.
The shorter the time the door is open, the less frost build-up you'll have in the freezer.
- Provide sufficient clearance to the right, left, top for air circulation when installing the refrigerator.
This will help reduce power consumption and keep your energy bills lower.
- For the most efficient use of energy, please keep all inner fittings, such as baskets, drawers, and shelves, in their original positions.

Setting up your French Door Refrigerator

GETTING READY TO INSTALL THE REFRIGERATOR

Congratulations on your purchase of this Samsung French Door Refrigerator. We hope you enjoy the state-of-art features and efficiencies that this new appliance offers.

Selecting the best location for the refrigerator

Choose :

- A location with easy access to a water supply.
- A location without direct exposure to sunlight.
- A location with a level floor.
- A location with enough space for the refrigerator doors to open easily.
- A location that allows sufficient space to the right, left, back, and top for air circulation. If the refrigerator does not have enough space, the internal cooling system may not work properly.
- A location that allows you to move the refrigerator easily if it needs maintenance or service.
- Do not install the refrigerator in locations where the temperature is over 109 °F (43 °C) or below 41 °F (5 °C).
- Do not locate the refrigerator where it may become wet.

If the refrigerator does not have enough space, the internal cooling system may not work properly. If your refrigerator has an ice maker, allow extra space at the back for the water line connections. When you install the refrigerator next to a fixed wall, you need a minimum clearance of 3 3/4" (95 mm) between the refrigerator and wall to allow the door to swing open.

Important : Make sure that you can easily move your refrigerator to its final location by measuring doorways (both width and height), thresholds, ceilings, stairways, etc. The following chart details the exact height and depth of this Samsung French Door Refrigerator.

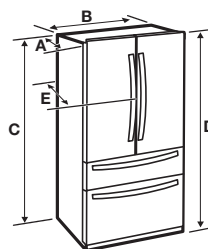

Depth "A"	28.58" (726 mm)
Width "B"	35.74" (908 mm)
Height "C"	68.85" (1719 mm)
Overall Height "D"	69.96" (1777 mm)
Depth "E"	31.02" (788 mm)

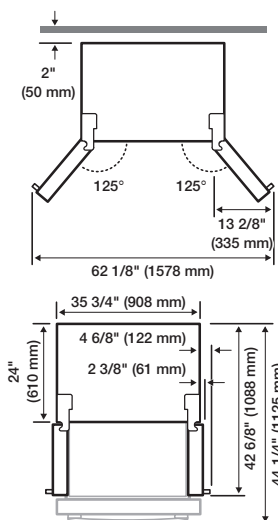

Each measurement based on the design dimension, so it may differ depending on the measuring method.

SETTING UP

When moving your refrigerator

CAUTION

To prevent floor damage, be sure the front adjusting legs are in the up position (above the floor). Refer to “Leveling the refrigerator” in the manual on page 15.

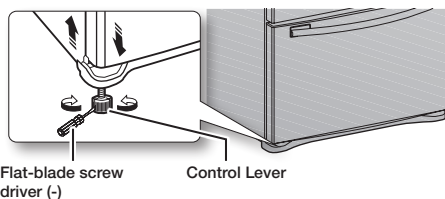

FLOORING

For proper installation, you must place this refrigerator on a level, hard surface that is the same height as the rest of the floor. This surface should be strong enough to support a fully loaded refrigerator.

To protect the finish of the flooring, cut a large section of the cardboard carton and place it under the refrigerator where you are working. When moving the refrigerator, you need to pull and push it straight forwards or back. Do not wiggle it from side to side.

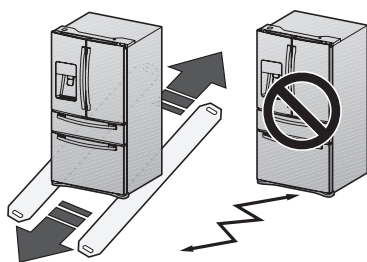

ACCESSORIES AND REQUIRED TOOLS





The following accessory is included with your refrigerator:



Fastener

Required Tools (Not provided)

You need the following tools to complete the installation of your refrigerator:

		
Philips screwdriver (+)	Flat-blade screw driver (-)	Socket wrench 3/8" (10 mm)
		
Pliers	Allen wrench (3/16") (5 mm)	

REMOVING THE REFRIGERATOR DOORS

For some installations, you need to remove the fridge and freezer drawers so you can move the refrigerator to its final location.

Do not remove the doors/drawer if you don't need to.

If you need to remove the doors, continue below. If you do not need to remove the refrigerator doors, go to "Leveling the refrigerator" on page 15.

⚠ WARNING

Disconnect power to the refrigerator before removing the doors or drawer.



- Be careful not to drop, damage, or scratch the doors/drawers while removing them.
- Use care when you remove the doors/drawers. The doors are heavy and you could injure yourself.
- Reattach the doors/drawers properly to avoid:
 - Moisture from air leakage.
 - Uneven door alignment.
 - Wasting energy due to improper door seal.

Disassemble the refrigerator doors

⚠ WARNING

Be careful not to drop or scratch the doors while removing them.

With the door opened

1. Remove the 3 screws holding down the TOP TABLE (1) and separate the connected wires.

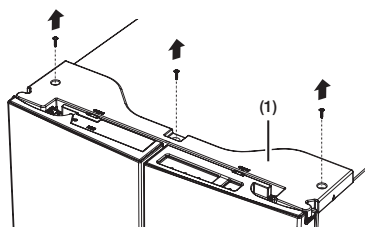

2. Disconnect the two connectors (2) on the left side door.
To remove the water coupler from the hinge, twist and pull it from the hinge. Remove the water line (3) while pressing the marked part (4) of the water line coupler.

⚠ CAUTION

If a red clip is on the coupler, you must remove it before removing the tube.

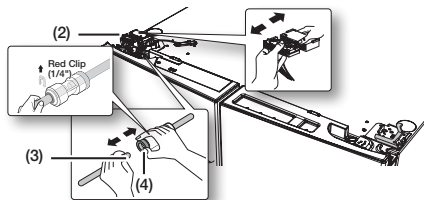

- Pull and remove the hinge lever (**5**).
Remove the ground screw (**6**) attached to the upper left door hinges with a philips screwdriver (+).
Remove the upper left and right door hinges (**7**).

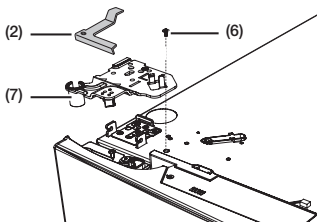

- Lift the door straight up to remove.

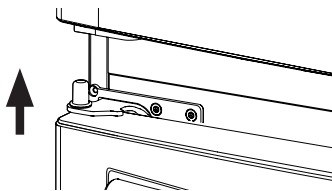

- Remove the screw (**8**) attached to the lower left and right door hinges with a philips screwdriver (+).
Remove the 2 hex head bolts (**9**) attached to the lower left and right door hinges with an allen wrench (5 mm).
Remove the lower left and right door hinges (**10**).

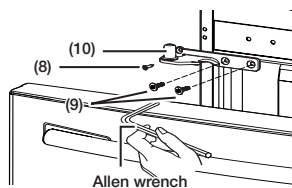

RE-ATTACHING THE WATER SUPPLY LINES

To reattach the fridge doors after you have moved the fridge to its final location, assemble the parts in reverse order.

- The Water Line must be fully inserted into the center of the transparent coupler (Type A) or the Guide Lines (Type B) to prevent water leakage from the dispenser.
- Insert the clip from the install pack and confirm that it holds the line firmly.

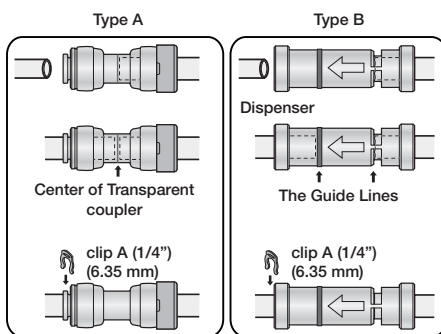

DISASSEMBLING THE FLEX DOOR

- Take out the Flex Zone (**1**) by lifting it up.

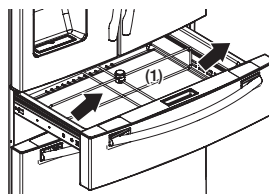

2. Take off the cover (2) with the harness using a flat-blade screwdriver (-).

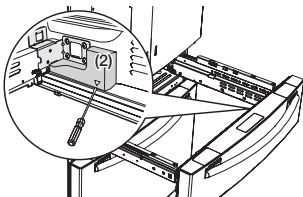

3. Press the locking tab, and then separate the Wire Connector.

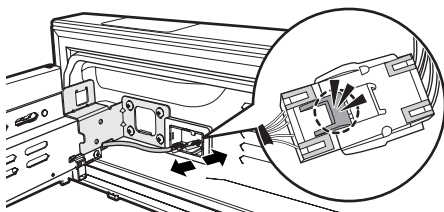

4. Remove 1 hex head bolt from each side with a socket wrench (10 mm).

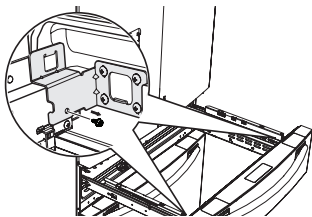

5. Lift up the Flex door from the rails.

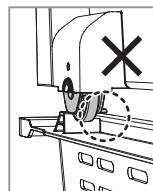
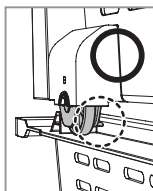
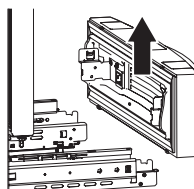

RE-ASSEMBLING THE FLEX DOOR

To reattach the Flex Door after you have moved the fridge to its final location, assemble the parts in reverse order.

⚠ CAUTION

Be sure to connect the Flex Door Wire Connector. If it is not connected, the Flex Room does not work.

DISASSEMBLING THE FREEZER DOOR

1. Take out the upper drawer by lifting it up.

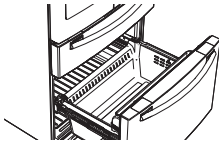

2. Remove the freeze room guard (1) by lifting the guard up.

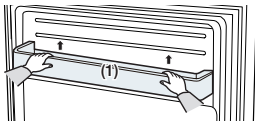

3. Take out the lower basket (2) by lifting the basket up from the rail system.

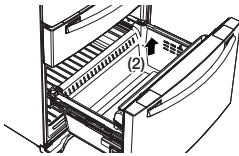

4. Press the fixing hook of the rail system.

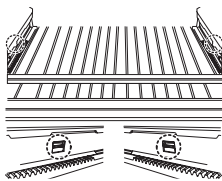

5. Holding the top of the Freezer Drawer, pull it out all the way, and then remove it from the rail system.

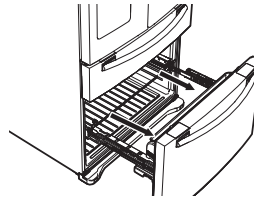

⚠ CAUTION

Be careful not to scratch or dent the sliding rail by letting it strike the floor.

⚠ CAUTION

Make sure that you mount the freezer basket in the right position when removing / installing the freezer door.

Failing to do so may result in the door not opening or closing properly.

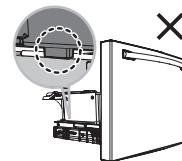
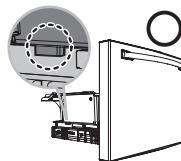
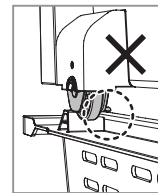
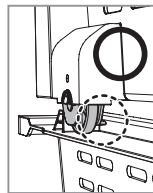

RE-ASSEMBLING THE FREEZER DOOR

To reattach the drawer after you have moved the fridge to its final location, assemble the parts in reverse order.

LEVELING THE REFRIGERATOR

Make sure the refrigerator is level so that you can make final adjustments.

Use a level to test if the refrigerator is level both side to side and back to front.

If the refrigerator is not level, you will not be able to get the doors perfectly even, which may cause moisture condensation and increased energy bills. Below is an example of how to level the refrigerator if the left side of the refrigerator is lower than the right side.

How to level the refrigerator

1. Open the freezer drawer and remove the lower basket.
2. Remove the leg cover to adjust the leg.
3. Insert a flat-blade screwdriver (-) into the notch on the left control lever, and turn it counterclockwise or clockwise to level the refrigerator. (You turn the lever clockwise to lower the refrigerator and counterclockwise to raise it.)

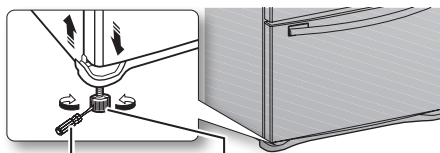

Flat-blade screw driver (-)

Control Lever

⚠ CAUTION

To prevent the refrigerator from tipping over and causing personal injury or property damage, both control levers must be firmly touching the floor.

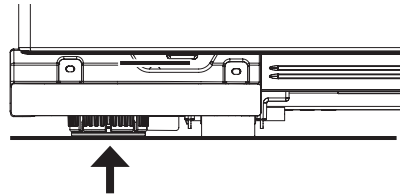

⚠ CAUTION

If the refrigerator is on an uneven floor, it may tilt. To prevent this, adjust the legs so they contact the floor firmly.

 If the right side is lower, perform the same procedure, but with the right control lever.

 It is difficult to remove the front leg cover from the refrigerator, so we do not recommend making small adjustments with the control lever. Instead, refer to the next page for the best way to make minor adjustments to the doors.



MAKING MINOR ADJUSTMENTS TO THE DOORS

A leveled refrigerator is necessary for getting the doors perfectly even.

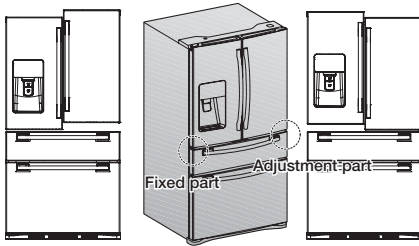
For leveling instructions, review the previous section on leveling the refrigerator.



The left door is fixed.
To make minor door adjustments, adjust only the right door.

1. Pull out the flex door (**1**) to reveal the lower hinge (**2**).
2. Insert a philips screwdriver (+) (**3**) into the shaft (**4**) of the lower hinge.
3. Adjust the height by turning a philips screwdriver (+) (**3**) clockwise () or counterclockwise ().



When you turn a philips screwdriver (+) counterclockwise (), the door will move up.

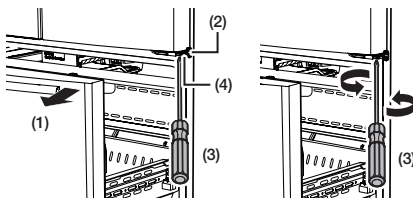

4. After adjusting the doors, insert the supplied fastener (**6**) using a pliers (**5**) in the gap between the hinge-grommet (**7**) and the lower hinge (**8**).

The number of fasteners you'll need to insert depends on the gap.

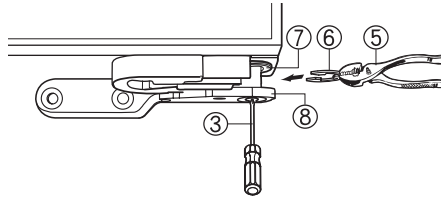

INSTALLING THE WATER DISPENSER LINE

A water dispenser with a filter is one of the helpful features on your new refrigerator.

To help promote better health, the water filter removes unwanted particles from your water. However, it does not sterilize the water or destroy microorganisms.

You may need to purchase a water purifying system to do that.

The water line also connects to the ice maker.

For the ice maker to operate properly, water pressure of 20 ~ 125 psi (138 ~ 862 kPa) is required.

If the refrigerator is installed in an area with low water pressure (below 20 psi), you can install a booster pump to compensate for the low pressure.

After you have connected the water line, make sure the water storage tank inside the refrigerator is properly filled.

To do this, press the water dispenser lever until the water runs from the water outlet.



Water line installation kits are available at extra cost from your dealer.

We recommend using a water line installation kit that contains copper tubing and a ¼" compression nut.

Connecting to the water supply line

1. First, shut off the main water supply.



2. Locate the nearest cold water drinking line and install the pipe clamp and shut off valve.

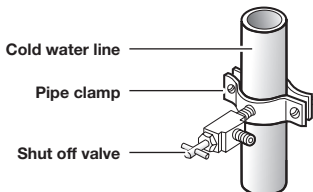

3. Connect the water line installation kit to the shut off valve.

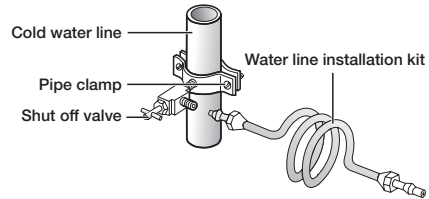

⚠ CAUTION

The water line must be connected to the cold water pipe.

If it is connected to the hot water pipe, it may cause the filter to malfunction.

Connecting the water supply line to the refrigerator

There are several items that you need to purchase to complete this connection.

You may find these items sold as a kit at your local hardware store.

Use Copper Tubing	Use Plastic Tubing
<ul style="list-style-type: none"> • ¼" copper tubing • ¼" compression nut (1pc) • Ferrule (2pc) 	<ul style="list-style-type: none"> • ¼" plastic tubing → Molded end (Bulb) • ¼" compression nut (1pc)

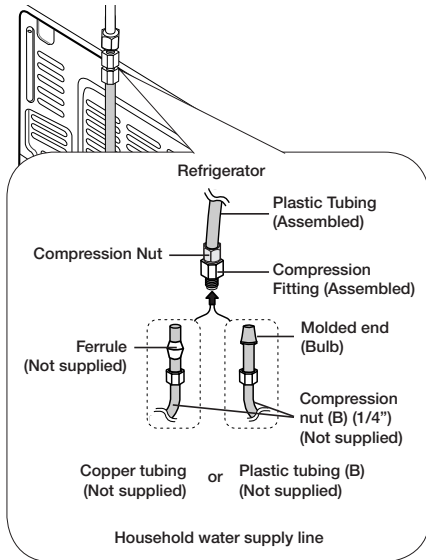

1. Connect the household water line to the assembled compression fitting.
 - If you are using copper tubing, slip the compression nut (**B**) (not supplied) and ferrule (not supplied) on the copper tubing (not supplied) as shown.
 - If you are using plastic tubing (**B**), insert the molded end (Bulb) of the plastic tubing (**B**) into the compression fitting.

CAUTION

Do not use without the molded end (Bulb) of the plastic tubing (**B**).

2. Tighten the compression nut (**B**) onto the compression fitting.
Do not over-tighten the compression nut (**B**).
3. Turn the water on and check for leaks. If you find water drops or leaks in the connection areas, turn off the main water supply. Check the connections and, if necessary, tighten.

4. Flush 1 gallon of water through the filter before drinking or using the water from the refrigerator. (Flush approximately 6 minutes.) To flush, press a large glass or cup against the water dispenser lever. Fill the glass, empty it into the kitchen sink after it is filled, and then repeat.
5. After you turn on the refrigerator, let the ice maker make ice for 1 to 2 days. Over that period of time, throw out the first 1 or 2 buckets of ice the freezer makes to ensure all impurities have been removed from the water line.



- Only connect the water line to a drinkable water source.
- If you have to repair or disassemble the water line, cut off 1/4" of the plastic tubing to make sure you get a snug, leak-free connection.



- You can test the water line quickly using a paper cup. Under normal conditions, the water dispenser can fill a 5.75 oz. (170 cc) cup in about 10 seconds.
- The Samsung Warranty does not cover WATER LINE INSTALLATION.
- Water line installation is performed for an additional fee unless the retail price includes installation cost.
- We strongly recommend that you contact a plumber or authorized Installer to install the water line.
- If water leakage occurs due to improper installation, contact the installer.

Installing a SodaStream 60 L CO₂ Carbonator

To use the Sparkling Water feature on your refrigerator, you need to install a SodaStream 60 L CO₂ Carbonator.

You can pick up the SodaStream 60 L CO₂ Carbonator at retailer near you and your first Sodastream CO₂ Carbonator is free. (For further information, please visit "www.sodastream.com/samsung")

Purchasing SodaStream 60 L CO₂ Carbonators

- Purchase SodaStream 60 L Carbonators at the nearest Sodastream retailer or on line. Visit www.sodastream.com for more information.
- USE ONLY SODASTREAM 60 L CARBONATORS. SAMSUNG and SODASTREAM are not legally responsible for any damage, including, but not limited to, property damage caused by gas leakage from the use of generic carbonators (or CO₂ cylinders). The sparkling water system in your SAMSUNG refrigerator is designed to work ONLY WITH SODASTREAM 60 L CARBONATORS.
- We suggest buying extra Carbonators for later use. Store extra Carbonators in a cool, open space, well out of the reach of children. Do not store Carbonators in the refrigerator.



If sparkling water is produced when the internal refrigerator temperature or the temperature of the SodaStream Carbonator is high, you may hear a "horn sound".

When you turn on your refrigerator for the first time, wait at least two hours before running the sparkling water production function.

When you purchase a new SodaStream Carbonator, be sure to store it in a cool, dry place until you are ready to install it (23 ~ 68 °F (-5 ~ 20 °C)).







If the SodaStream Carbonator is stored in higher temperatures, it may build up extra internal pressure, which could create a "horn sound" when the refrigerator produces sparkling water.

Water Line Hookup

- Make sure that you have connected the refrigerator to a water line before installing the Carbonator.

Installing a SodaStream Carbonator in the Refrigerator

To install a new SodaStream 60 L Carbonator in the refrigerator, follow these steps:

<p>1. Open the SodaStream Carbonator cover.</p> <ul style="list-style-type: none"> The sparkling water maker is turned off by default. Since the sparkling water maker is turned off, the "OFF" icon on the display is turned on. <p>- Refer to Page 36 ; Turning Off the Sparkling Water Function.</p>	
<p>2. Attach the SodaStream 60 L Carbonator to the Regulator, and then rotate it clockwise.</p> <ul style="list-style-type: none"> You must use a SodaStream™ CO₂ cylinder (60 L). Replacement SodaStream cylinders are available for easy exchange or refill at local SodaStream retailers. To return used Carbonators in the USA and Canada, wrap the used cylinder, and then give it to the person who delivers new Carbonators. In Australia and New Zealand, return empty Carbonators to the service or information counter at your local retailer for exchange/refill. <p> All costs associated with the refill or exchange of SodaStream Carbonators are the responsibility of the refrigerator owner.</p> <p> The thread on the connector of the SodaStream Carbonators differs by country.</p> 	
<p>3. Push the SodaStream 60 L Carbonator into the Support.</p>	
<p>4. Lock the SodaStream 60 L Carbonator into place by pressing the lever.</p> <ul style="list-style-type: none"> The inner pressure of the Carbonator may make it difficult to press the lever down. Hold the lever as shown in the illustration on the right, and then push down. If you don't lock the Carbonator into place, the refrigerator won't produce sparkling water. If the Carbonator is not tightly connected to the Regulator, it will leak CO₂ gas, producing a hiss. If this occurs, repeat Steps 2, 3, and 4, making sure that the Carbonator is firmly attached and locked into place. 	

5. The sparkling water concentration is set to '2' by default.

Press the "Sparkling Water" button to set the concentration to a desired level, and then press and hold the Quick Sparkling button for 3 seconds to activate the Fill Up function.

If the Sparkling Water function is deactivated, press and hold the Sparkling Water or Quick Sparkling button for 3 seconds to reactivate it.

Once the CO₂ cylinder is reset, sparkling water is produced.

- To produce sparkling water, the sparkling water tank is filled with water and CO₂ gas is injected according to the selected concentration.
- To remove foreign substances that may exist in the sparkling water tank, discard the first quart of sparkling water.
- The refrigerator will not dispense sparkling water while it is making sparkling water.

When the numbers ($\begin{matrix} 3 \\ 2 \\ 1 \end{matrix}$) next to the sparkling water icon stop blinking, you can dispense sparkling water.

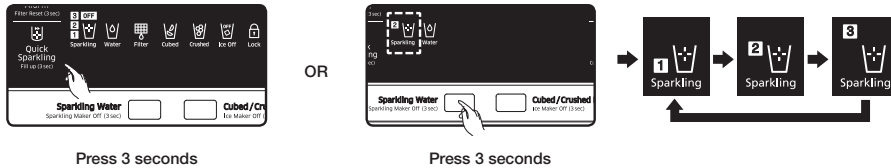

- To uninstall a SodaStream Carbonator, follow steps #1 ~ #4 above in reverse order.

For more information about using the Sparkling Water function, see Using the Sparkling Water Function.

Completing the Set Up

Now that you have your new refrigerator installed in place, you are ready to set up and enjoy the features and functions of the appliance.

By completing the following steps, your refrigerator should be fully operational.

1. Make sure your refrigerator is in an appropriate location with reasonable clearance between it and the wall. Refer to installation instructions in this manual.
2. Once the refrigerator is plugged in, make sure the interior light comes on when you open the doors.
3. Set the Temperature control to the coldest temperature and wait for an hour.
The freezer will get slightly chilled and the motor will run smoothly.
Reset the refrigerator and freezer to the temperatures you want.
4. After you plug in the refrigerator, it takes a few hours to reach the appropriate temperature.
You can store food and drinks in the refrigerator after the temperature is sufficiently cool.



If condensation or water drops appears on both sides of fridge door's central part, turn the Energy Saver mode off after removing the condensation.
(See the explanation of the Energy Saver button in "Using the control panel" on page 23.)

Operating your French Door Refrigerator

USING THE CONTROL PANEL

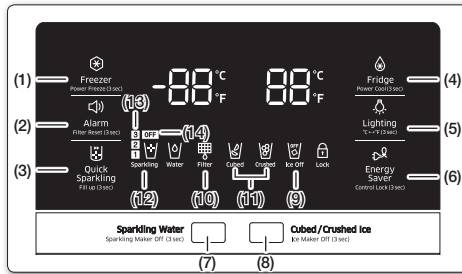

(1) Freezer (Power Freezer (3 sec))

The Freezer button serves two purposes:

- To set the Freezer to your desired temperature.
- To turn the power freeze function on and off.

1) To set the Freezer temperature, touch the Freezer button repeatedly. Each time you touch the button, you change the temperature setting. You can set the temperature between 5 °F (-15 °C) and -8 °F (-23 °C)



2) Power Freeze function
Touch and hold this button for 3 seconds to decrease the time needed to freeze products in the Freezer.

The Power Freeze function can be helpful if you need to quickly freeze easily spoiled items or if the temperature in the freezer has warmed dramatically (For example, if the door was left open).

When you use this function, the energy consumption of the refrigerator will increase. Remember to turn it off when you don't need it and return the freezer to your original temperature setting.

If you need to freeze large amount of food stuff, activate Power Freeze function at least 20 hours before.

(2) Alarm (Filter Reset (3 sec))

The Alarm button serves two purposes:

- To turn the door open alarm on and off
- To reset the water filter life indicator.

1) Door Alarm Function

If the door alarm is set to On, an alarm beeps if any refrigerator door is left open for more than three minutes.

The beeping stops when you close the door. The door alarm function is pre-set to On in the factory.

You can turn it off by pressing and then releasing the Alarm button.

You can turn it back on in the same fashion.

The icon lights up when the function is on.

When the Door Alarm function is on and the alarm sound is triggered, the Door Alarm Icon will blink while the alarm sounds.



2) Water Filter Life Indicator Function

After you replace the water filter, touch and hold this button for 3 seconds to reset the water filter life indicator.

When you reset the water filter life indicator, the Filter icon on the panel turns Off.

The Filter icon will turn red to let you know it is time to change the water filter after six months (which usually entails about 300 gallons of water usage).

Some areas have large amounts of lime in their water, which causes the water filter to clog more quickly.

If this is the case in your area, you will have to change the filter more frequently than every six months.

(3) Quick Sparkling (Fill up (3 sec))

The Quick Sparkling button serves two purposes:

- To produce sparkling water rapidly.
- To activate the Fill Up function.

1) Quick Sparkling Function

When you touch the Quick Sparkling button, the () icon lights and the refrigerator makes sparkling water rapidly at the level indicated by the Sparkling Level icon.

If there is no sparkling water in the Sparkling Water tank, the refrigerator will begin making sparkling water immediately.

If there is sparkling water in the tank, the refrigerator applies the Quick Sparkling function the next time it makes sparkling water.



2) Fill Up Function

When you replace the SodaStream carbonator, press the 'Quick Sparkling/Fill up (3 sec)' button for 3 seconds to activate the Fill Up function.

The refrigerator will fill the sparkling water tank with water and inject CO₂ gas into the water to make sparkling water.

The sparkling level of the water may differ from the set level, depending on the amount and CO₂ concentration of the sparkling water remaining in the tank.

If the tank is empty or the concentration is very low, the refrigerator will make sparkling water at the level Indicated by the Sparkling Level icon. If the sparkling level is not what you expected, select the desired sparkling water carbonation level (see page 24).

The next time the refrigerator makes sparkling water, it will make it at the level you selected.

(4) Fridge (Power Cool (3 sec))

The Fridge button serves two purposes:

- To set the Fridge to your desired temperature.
- To turn the Power Cool function on and off.

1) To set the Fridge temperature, press the Fridge button repeatedly.

Each time you press the button, you change the temperature setting.

You can set the temperature between 44 °F (7 °C) and 34 °F (1 °C).



2) Power Cool function

Touch and hold this button for 3 seconds to decrease the time needed to cool products in the Refrigerator.

It can be helpful if you need to quickly cool easily spoiled items or if the temperature in the fridge has warmed dramatically (For example, if the door was left open).

(5) Lighting (°C ↔ °F (3 sec))

Lighting button serves two purposes:

- To turn the dispenser light on and off
- To switch the temperature units between °C and °F

1) Light Function

Touching the Lighting button turns on the Dispenser LED lamp in continuous mode so that it stays on continuously.

The button also lights up.

If you want the Dispenser lamp to come on only when someone uses the dispenser, press the Lighting button to turn the continuous mode off.



2) To switch the temperature units between °C and °F Touch and hold this button for 3 seconds to select the temperature display you want.

Each time you press and hold the button, the °C and °F temperature modes alternate and the °C or °F icon lights up, indicating your selection.

(6) Energy Saver (Control Lock (3 sec))

Energy Saver button serves two purposes:

- To turn the Energy Saver mode on and off
- To turn the Control Lock function on and off.

1) Energy Saver Function

When you turn Energy Saver on, the Energy Saver icon lights.

Turn Energy Saver off and the icon goes off.

The Energy Saver function is set to ON in the factory.

If condensation or water drops appear on the doors, turn the Energy Saver mode off.



2) Control Lock Function

Touch and hold this button for 3 seconds to lock the display, the Flex Zone panel, and the dispenser buttons so the buttons can not be used.

When Control Lock is on, the refrigerator does not dispense ice, water, or sparkling water, even if the Dispenser Lever is pressed.

The Control Lock icon lights up to indicate you've activated the Control Lock function.

Press 3 seconds to unlock.

**(7) Sparkling Water
(Sparkling Maker Off (3 sec))**

The Sparkling Water button serves three purposes :

- To dispense sparkling (carbonated) water.
- To select the carbonation level of the sparkling water.
- To turn the Sparkling Water Production Function on and off.

1) To dispense sparkling (carbonated) water.
To dispense sparkling water, press the Sparkling Water button.

When you press the Sparkling Water button while either Cubed Ice or Crushed Ice is selected, the Sparkling Icon will turn on. When there is no sparkling water left or the refrigerator is making sparkling water, the dispenser does not dispense sparkling water.

2) To select the carbonation level of the sparkling water.

When you press the Sparkling Water button while the Sparkling Water Icon is turned on, the Carbonation Level will change as follows;
Medium (Level-2) → Strong (Level-3) → Weak (Level-1) → Medium (Level-2).

The next time the refrigerator makes sparkling water, it applies the new Carbonation Level.

- If there is previously produced sparkling water inside the Sparkling Water tank, the refrigerator dispenses sparkling water with the previous carbonation level.
(Changes in the carbonation level do not take effect until the next time the refrigerator makes sparkling water.)

- While the refrigerator is producing sparkling water, the Carbonation Level icons light up in rotation (Level-1 → Level-2 → Level-3 → Level-1, etc.).

If you press the Sparkling Water button when the refrigerator is making sparkling water, the current carbonation level is displayed for several seconds, and then the Carbonation Level icon light rotation begins again.

If you press the Sparkling Water button again while the current carbonation level is being displayed, the carbonation level changes.

The change in the carbonation level will take effect the next time the refrigerator makes sparkling water.

3) Sparkling Water Production Function On / Off
Each time you press this button for 3 seconds, you turn the Sparkling Water Production function on or off.

When you turn on the Sparkling Water Production function, the refrigerator begins to make sparkling (carbonated) water.

(If you turn off the Sparkling Water Production function a few seconds after turning it on, sparkling water production will terminate.

If more than a few seconds pass, the refrigerator will start producing sparkling water. While the refrigerator is producing sparkling water, it won't dispense sparkling water.)

When you turn off the Sparkling Water Production function, the "OFF" icon on the Display Panel turns on.

When you turn on the Sparkling Water Production function, the "OFF" icon on the Display Panel turns off.

When the Sparkling Water Production function is off, the refrigerator does not make sparkling water.

If you turn off the function when the refrigerator is in the middle of making sparkling water, it halts the function after finishing the current operation.

Your refrigerator was manufactured with the Sparkling Water Production function set to "OFF".

When you are connecting the water lines, or mounting or replacing the CO₂ Cylinder, turn off the Sparkling Water Production function before you begin.

Turn on the function only after you have completed the work.

To produce sparkling water, you must install a CO₂ Cylinder.

For instructions, see "Installing a SodaStream Carbonator in the Refrigerator" on page 20.

(8) Cubed / Crushed Ice (Ice Maker Off (3 sec))	<p>The Cubed/Crushed Ice button serves two purposes:</p> <ul style="list-style-type: none"> - To select the type of ice you want dispensed. - To turn the Ice maker on and off. <p>1) Cubed / Crushed Function To Select the type of ice. Press the Cubed/Crushed Ice button to select the type of ice you want dispensed. Each time you press the button, the cubed and crushed ice modes alternate and the Cubed or Crushed ice icon lights up, indicating your selection.</p> <p>2) Ice Maker Off function If you don't want to make more ice, Touch and hold this button for 3 seconds.</p>
--	---

(9) Ice Off Icon	<p>If you don't want to make more ice, Touch and hold the Ice Maker Off button for 3 seconds. See (8) above. The icon lights and the Ice-Maker stops making ice.</p> <div style="display: flex; align-items: center; margin-bottom: 10px;"> <p>We recommend you stop ice making if the following occur:</p> <ul style="list-style-type: none"> - There is enough ice in the ice bucket. - You want to save water and energy. - Water is not being supplied to the refrigerator. </div> <p> If the ice maker function is ON, and the water line is not connected, there will be a water valve noise from the back of the unit. If this occurs, press the Ice Maker Off button for more than 3 seconds until the Ice Off icon () illuminates.</p>
---------------------------	--

To save electricity, the Panel Display turns off automatically under the following conditions: **When no button has been pressed, when no doors are open, or when no Dispenser Lever has been pushed.**
However, the icon indicating your cubed or crushed ice selection, or sparkling water selection, will stay on.
When you press a button, open a door, or push a Dispenser Lever, the Panel Display will turn on again.
All function keys will become operational after you remove your finger from the button you pressed.

(10) Water Filter Icon	<p>This icon lights up when you need to change the filter, usually after the refrigerator has dispensed about 300 gallons of water (after about 6 months). The icon will blink red for several seconds when you open or close the door. After you install the new water filter, reset the filter indicator by touching and holding the Hold 3sec for Filter Reset button for 3 seconds.</p> <div style="display: flex; align-items: center; margin-bottom: 10px;"> <p> - If water is not dispensing or dispensing slowly, you need to replace the water filter because the water filter is clogged.</p> </div> <ul style="list-style-type: none"> - Some areas have large amounts of lime in their water, which causes the water filter to clog more quickly.
---------------------------------	--

(11) Cubed / Crushed Icons	<p> Press the Cubed/Crushed Ice button to select the type of ice you want dispensed. Each time you press the button, the cubed and crushed ice modes alternate and the Cubed or Crushed ice icon lights up, indicating your selection.</p> <p> Crushed</p>
-------------------------------------	---

(12) Sparkling Icon



When you press the Sparkling Water button (Button 7), the Sparkling Water Icon goes on.

(13) Sparkling Water Production Level Icons

The Sparkling Water Production Level icons display the currently set Carbonation Level. When you press the Sparkling Water button while the Sparkling Water Icon is turned on, the Carbonation Level will change as follows; Medium (Level-2) → Strong (Level-3) → Weak (Level-1) → Medium (Level-2).

- If there is previously produced sparkling water inside the Sparkling Water tank, the refrigerator dispenses sparkling water with the previous Carbonation Level. (Changes in the Carbonation Level do not take effect until the next time the refrigerator makes sparkling water.)

3
2
1

- While the refrigerator is producing sparkling water, the Carbonation Level icons light up in rotation (Level-1 → Level-2 → Level-3 → Level-1, etc.). If you press the Sparkling Water button when the refrigerator is making sparkling water, the current carbonation level is displayed for several seconds, and then the Carbonation Level icon light rotation begins again. If you press the Sparkling Water button again while the current carbonation level is being displayed, the carbonation level changes. The change in the carbonation level will take effect the next time the refrigerator makes sparkling water.
- If you change the carbonation level when the refrigerator is making sparkling water, the refrigerator produces sparkling water at the previous carbonation level.

(14) Sparkling Water Off Icon

Each time you press Sparkling Water button (button 7) for 3 seconds, you turn the Sparkling Water Production function on or off.

When you turn off the Sparkling Water Production function the Sparkling Water Off Icon on the Display Panel turns on.

When you turn on the Sparkling Water Production function, the Off Icon on the Display Panel turns off.

OFF



If a water leak is detected in the Sparkling Water Production Module, the Off Icon blinks, the refrigerator stops dispensing and producing sparkling water, and the Sparkling Water Production function automatically switches to OFF.

In addition, the Sparkling Water Production function will not turn on, even if you press the Quick Sparkling button or Sparkling Water button for 3 seconds.

CHANGING THE WATER FILTER

⚠ WARNING

To reduce the risk water damage to your property DO NOT use generic brands of water filters in your SAMSUNG Refrigerator.

USE ONLY SAMSUNG BRAND WATER FILTERS.

SAMSUNG is not legally responsible for any damage, including, but not limited to, property damage caused by water leakage from the use of a generic water filter.

SAMSUNG Refrigerators are designed to work ONLY WITH SAMSUNG Water Filters. The Filter light turns red to let you know when it is time to change your water filter cartridge.

To give you time to get a new filter, the red light comes on just before the capacity of the current filter runs out.

Changing the filter on time provides you with the freshest, cleanest water from your refrigerator.

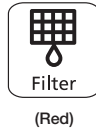

To Change the Water Filter

1. Shut off the water supply.
Then, turn the water filter (1) about 1/4 turn, counter-clockwise.

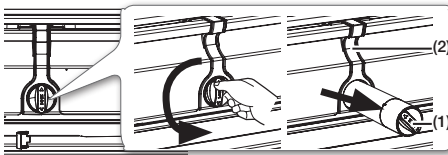

2. Pull the water filter (1) from the case filter (2).



- To change the water filter more easily, shut off the water supply valve.
- Sometimes, it is hard to disassemble the water filter because impurities in the water cause it to stick.
If you are having difficulties, grip the water filter firmly and pull it hard.
- When you pull the water filter, a little water can leak from the opening.
This is normal.
To minimize the water leaks, keep the filter cartridge horizontal when you pull it.
- To prevent overflow, empty the water filter tray (3) and dry around the filter case (2).

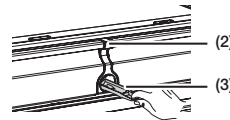

3. Insert the new filter into the filter case (4).

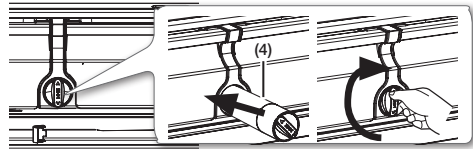



4. Push the filter, and then turn it clockwise until it locks.

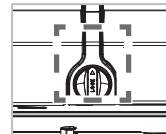

- If you have trouble inserting the water filter because of high water pressure, shut off the water supply valve.



- The locked symbol should be lined up with the indicator line.

5. Touch the **“Alarm/Filter Reset (3 sec)”** button () for about 3 seconds to reset the water filter.
The color of the indicator () changes from red to off.

6. If you turned off the water supply, turn it back on.

 For a replacement water filter, you can visit your local home Improvement center or contact the Samsung Parts distributor. To order more water filter cartridges, contact your authorized Samsung dealer. Be sure the replacement water filter has the SAMSUNG logo on the box and on the water filter.

Removing any residual matter inside the water supply line after installing the water filter.

1. Turn ON the main water supply if you turned it off when you installed the water filter.
2. Run water through the dispenser until the water runs clear (approx. 6 to 7 minutes). This will clean the water supply system and remove air from the lines.
3. Additional flushing may be required in some households.
4. Open the Refrigerator door and make sure there are no water leaks coming from the water filter.

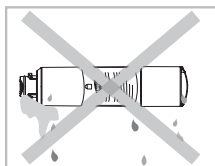

 Be sure to flush the dispenser thoroughly, otherwise water may drip from the dispenser.
This means that there is still air in the line.

Reverse Osmosis Water Supply IMPORTANT:

The pressure of the water supply coming out of a reverse osmosis system going to the water inlet valve of the refrigerator needs to be between 35 and 120 psi (241 and 827 kPa).

If a reverse osmosis water filtration system is connected to your cold water supply, the water pressure to the reverse osmosis system needs to be a minimum of 40 to 60 psi (276 to 414 kPa). If the water pressure to the reverse osmosis system is less than 40 to 60 psi (276 to 414 kPa):

- Check to see whether the sediment filter in the reverse osmosis system is blocked. Replace the filter if necessary.
- Allow the storage tank on the reverse osmosis system to refill after heavy usage.
- If your refrigerator has a water filter, it may further reduce the water pressure when used in conjunction with a reverse osmosis system. Remove the water filter.

If you have questions about your water pressure, call a licensed, qualified plumber.

CONTROLLING THE TEMPERATURE

Recommended freezer and refrigerator compartment temperatures

The recommended temperatures for the Freezer and Fridge compartments are 0 °F (-19 °C) and 37 °F (3 °C) respectively.

If the temperature in the Freezer or Fridge compartments is too high or low, adjust the temperature manually.

Controlling the Freezer temperature

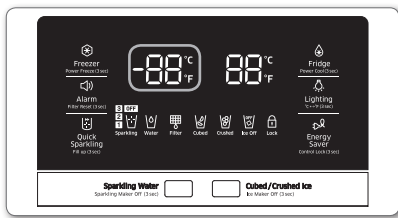

Recommend Temp (Freezer) : 66 °F (-19 °C)

The Freezer temperature can be set between -8 °F and 5 °F (or between -23 °C and -15 °C) to suit your particular needs.

Press the Freezer button repeatedly until the desired temperature is shown in the temperature display.

The temperature will change by 1 °C (or 1 °F) with each press. See below.

Fahrenheit : 0 °F → -1 °F → -2 °F → -3 °F → -4 °F → -5 °F → -6 °F → -7 °F → -8 °F → 5 °F → 4 °F → 3 °F → 2 °F → 1 °F → 0 °F.

Centigrade : -19 °C → -20 °C → -21 °C → -22 °C → -23 °C → -15 °C → -16 °C → -17 °C → -18 °C → -19 °C.

Keep in mind that foods such as ice cream may melt at 4 °F (or -15.5 °C).

The temperature display will move sequentially from -8 °F to 5 °F (or from -23 °C to -15 °C).

Controlling the fridge temperature

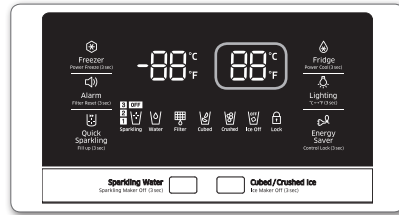

Recommend Temp (Fridge) : 37 °F (3 °C)

The fridge temperature can be set between 34 °F (1 °C) and 45 °F (7 °C) to suit your particular needs.

Press the Fridge button repeatedly until the desired temperature is shown in the temperature display.

The temperature will change by 1 °C with each press. See below.

Fahrenheit : 37 °F → 36 °F → 34 °F → 47 °F → 43 °F → 41 °F → 39 °F.

Centigrade : 3 °C → 2 °C → 1 °C → 7 °C → 6 °C → 5 °C → 4 °C → 3 °C.

The temperature control process for the Fridge works just like the Freezer process.

Press the Fridge button to set your desired temperature.

After a few seconds, the Fridge will begin adjusting towards the newly set temperature.

This will be reflected in the digital display.



- The temperature of the Freezer or Fridge may rise when you open the doors too frequently, or if a large amount of warm or hot food is placed inside.

- A rise in temperature may cause the digital display to blink.
Once the Freezer and Fridge temperatures return to their normal set temperatures, the blinking will stop.
- If the blinking continues, you may need to “reset” the Refrigerator.
Try unplugging the appliance, waiting for around 10 minutes and then plugging the power cord back in.
- If there is a communication error between the Display and Main Controller, the Convertible Display light may blink.
If the blinking continues for a long period of time, please contact a Samsung Electronics Service Center.

USING THE COLD WATER AND ICE DISPENSERS

Push the appropriate ice/sparkling button to select what you want dispensed.

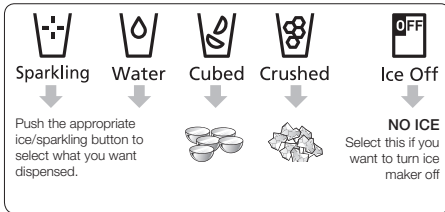

Using the ice lever (1)

Pressing the Ice/Sparkling lever dispenses ice or sparkling water. Press the Cubed/Crushed Ice button to select the type of ice or press the Sparkling Water button to select sparkling water. Push the Ice/Sparkling lever dispenser (**1**) gently with your glass. Ice or Sparkling will be released from the dispenser.

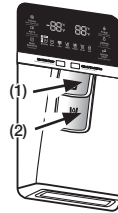

Using the Water lever (2)

Push the Water lever dispenser (**2**) gently with your glass. Water will be released from the dispenser.



If you push the water and Ice lever at about the same time, the dispenser operates only the option you actually selected or pushed first.



Please wait 1 second before removing the glass after dispensing water to prevent spills.
Do not pull out the dispenser lever after dispensing ice or water. It comes back automatically.

Using the Ice & Water Dispenser together

To get Ice and water, select the type of ice, then push the Ice/Sparkling lever (**1**) first for ice, and then move your glass down and press the water dispenser lever (**2**) for water.

Maintaining the Ice Bucket

- To clean the ice bin/bucket, wash with a mild detergent, rinse well, and dry thoroughly it. Do not use harsh or abrasive cleaners or solvents.
- Ice is made in cubes.
When you select “Crushed”, the ice maker grinds the ice cubes into crushed ice.
- When you select Cubed Ice after using the Crushed Ice mode, a small amount of residual crushed ice might be produced.
- The ice cubes generated by the rapid ice making process will look white, which indicates they were generated normally.
- If you need a large amount of ice and the ice maker is making ice cubes quickly, move ice cubes from the refrigerator ice bin to the freezer ice bin to open up space in the refrigerator ice bin.
The ice maker will then make additional ice.
- If ice doesn't come out, pull out the ice bucket and press the test button located on the right side of ice maker.
See the illustration on the right.
- Do not press the test button continuously when the tray is filled with ice or water.
Water may overflow or ice may jam the bucket.

Making Ice

- To fill the ice bucket to maximum capacity after installation, follow these steps:
 1. Allow your refrigerator to operate and cool down for 24 hours (or 1 full day).
 - Waiting 24 hours will allow your ice maker to cool properly.
 2. Dispense 4 to 6 ice cubes into the glass.
 3. After 8, and then 16 hours, dispense a full glass of ice.
- To test the ice maker, press the Test button on the ice maker.
You will hear the refrigerator chime (ding-dong). When the chime sounds, release the Test button.
- The chime sounds automatically again to let you know the ice maker is working well.

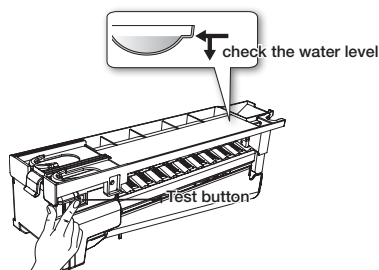

⚠ CAUTION

If you want to remove a large number of ice cubes without removing the ice bucket, turn off the ice maker, remove the ice maker's front cover, and then carefully remove the ice cubes. Replace the ice maker's front cover when you are done. Note that the ice cubes in the ice maker can spill out over the drawer.

⚠ CAUTION

Do not put food in the ice bucket. If you store food in the ice bucket, the food can strike the ice maker when you open or close the door, causing damage to the ice maker.

CAUTION

Note that the ice cubes in the ice bucket may spill out over the drawer when you remove the ice bucket from the drawer.
If this occurs, be sure to pick up the ice cubes that spilled out of the drawer.

CAUTION

If a power failure occurs, ice cubes may melt, and then freeze together when the power comes back on, causing the dispenser to stop working.

To prevent this problem, after a power failure, pull out the ice bucket as shown above, and then discard the residual ice or water.



If you use all the ice in the bucket at once, you must repeat ice making Steps 2 and 3 on the previous page.
However, only wait 8 hours before dispensing the first 4 to 6 ice cubes. This will replenish the ice cubes and ensure maximum ice production.

Using the ice off Function

When you select the Ice Off mode, remove all ice cubes from the bucket.

If you leave the ice cubes in the bucket, the ice cubes may clump together, making it difficult to remove them.

To remove the ice bucket safely and avoid injury, hold the bottom of the bucket with one hand and the side of the bucket with the other.

Then, lift up on the ice bucket, and pull it straight out.

To put the ice bucket back in, push it firmly straight back.



If the ice bucket is not pushed firmly into place, ice in the bucket can melt.

If the bucket does not fit, turn the helix 90 degree (see the last illustration on the right, below) and try again.

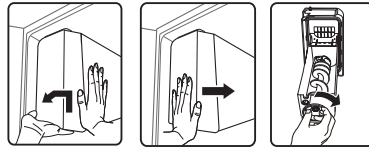

CAUTION

- The inside of the ice bucket is very cold when the refrigerator is operating.
Do not reach deep inside the ice bucket.
- Use only the ice maker provided with the refrigerator. The water supply to this refrigerator must only be installed/connected by a suitably qualified person.
Connect to a potable water supply only.
- To operate the ice maker properly, water pressure of 20 ~ 125 psi is required.

Going on vacation...

If you have a long vacation or business trip and won't use the water or ice dispensers for a long time:

- Close the water valve.
Otherwise, water leakage may occur.
- Remove all food.
- Unplug the refrigerator.
- Wipe excess moisture from inside and leave the doors open.
Otherwise, odor and mold may develop.

Ice Maker Do's and Don'ts

- Do not put your fingers, hands, or any other unsuitable objects in the chute or ice-maker bucket.
- It may result in personal injury or material damage.
- Never put your finger or any other objects in the dispenser opening.
- It may cause injury.
- Do not try to disassemble the ice maker.
- Do not wash or spray the ice bucket with water while it is in the refrigerator.
Remove it to clean it

CAUTION

When you insert the Ice maker tray, be sure that the tray is well centered at the entrance. Otherwise, the tray may get stuck.

Water clouding phenomenon



All water provided to the refrigerator flows through the core filter which is an alkaline water filter.

In the filtering process, the pressure of the water that has flowed out of the filter is increased, and the water becomes saturated with oxygen and nitrogen.

When this water flows out into the air, the pressure plummets and the oxygen and nitrogen get supersaturated, which results in gas bubbles.

The water may temporarily look misty or cloudy due to these oxygen bubbles.

After a few seconds, the water will look clear.

Using the Sparkling Water Function

With a Sodastream CO₂ cylinder installed, your refrigerator can make and dispense sparkling (carbonated) water.

Making Sparkling Water

Press and hold the Quick Sparkling button for 3 seconds to activate the Fill Up function.

If the Sparkling Water function is deactivated, press and hold the Sparkling Water or Quick Sparkling button for 3 seconds to reactivate it.

When you turn on the function, the Carbonation Level icons light up in rotation (Level-1 → Level-2 → Level-3 → Level-1, etc.) and, within a few seconds, the refrigerator begins to make sparkling water. When production is complete, the Carbonation Level icon rotation stops.

If you leave the Sparkling Water Production function on, and the amount of Sparkling Water becomes low, the refrigerator automatically enters the Sparkling Water production mode and makes more. However, if you turn off the Sparkling Water Production function, the refrigerator will not automatically make additional sparkling water, even if there is little sparkling water left in the Sparkling Water tank.

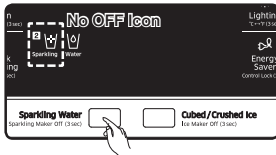

Press the Sparkling Water Button for 3 seconds



Press the Quick Sparkling Button for 3 seconds

Sparkling Water Production Time

Depending on the Carbonation (Sparkling) Level you set (See Controlling the Carbonation Level on page 35), the amount of time it takes the refrigerator to complete the sparkling water production process changes. The table below lists the production times by Carbonation Level.

The refrigerator is pre-set at the factory to Level 2.

Carbonation Level	Level 3 - High	Level 2 -Mid	Level 1 -Low	Quick
Production Time	About 30 minutes	About 20 minutes	About 10 minutes	Less than 10 minutes
Available Capacity	1.16 quarts (1.1 ℓ)	1.16 quarts (1.1 ℓ)	1.16 quarts (1.1 ℓ)	1.16 quarts (1.1 ℓ)

Dispensing Sparkling Water

To dispense sparkling water, press the Sparkling Water button. Then, push the Ice/Sparkling Water lever gently with a glass. As time passes, the sparkling water dispensing speed can change.

When the water tastes strongly carbonated, the dispensing speed can be faster.

When the carbonation is weaker, the dispensing speed can slow.

The dissolved CO₂ in the sparkling water can also cause the water to pop out when you dispense it.

In addition, due to the pressure fluctuations in the Sparkling Water Tank, the water stream may shake or become intermittent.

If you keep dispensing sparkling water, the water stream may become unstable or break up.

This is caused by changes in pressure in the Sparkling Water Tank. It is not a defect.

Water Dripping

Some time after you have dispensed sparkling water, a few drops of sparkling water can escape from the dispenser. The water dripping is not a product defect, but a natural result of mixing CO₂ and water.

Controlling the Carbonation Level

When the Sparkling Water Icon is turned on, you can change the sparkling water's carbonation level by pressing the Sparkling Water button for 3 seconds.

Each time you press the Sparkling Water button, the carbonation level changes as follows:
Medium (Level-2) → Strong (Level-3) → Weak (Level-1) → Medium (Level-2).

As you press the button, the small numbers on the right side of the button light up in succession, indicating the level change.

- If there is previously produced sparkling water inside the Sparkling Water tank, the refrigerator dispenses sparkling water with the previous carbonation level.
(Again, changes in the carbonation level do not take affect until the next time the refrigerator makes sparkling water. The change does not affect sparkling water that is already made.)
- While the refrigerator is producing sparkling water, the Sparkling Level icons light up in rotation (Level-1 → Level-2 → Level-3 → Level-1, etc.).
If you press the Sparkling Water button when the refrigerator is making sparkling water, the current carbonation level is displayed for several seconds.
If you press the Sparkling Water button again while the carbonation level is being displayed, the carbonation level changes. The change in the carbonation level will take affect the next time the refrigerator makes sparkling water.
- If you change the carbonation level when the refrigerator is making sparkling water, the refrigerator produces sparkling water at the previous carbonation level.

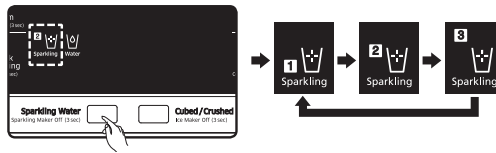

The Sparkling Level is set to Level 2 at the factory.

If the sparkling water tastes too strong or too weak, change the carbonation level.

Level 1 provides a milder carbonation, Level 3 a stronger carbonation.

- If there is a power interruption when the refrigerator is making sparkling water, the refrigerator may re-start the carbonation process when power returns and put too much carbonation into the water. If this occurs, we recommend throwing out the overly carbonated water and starting the process again.
- The lifetime of the CO₂ cylinder can vary, depending on the Sparkling Levels you choose.

Turning Off the Sparkling Water Function

To turn off the Sparkling Water function, press the Sparkling Water button for 3 seconds.

Any sparkling water remaining in the Sparkling Water tank after you have turned off the Sparkling Water function can still be dispensed. If you turn off the function when the refrigerator is in the middle of making sparkling water, it halts the function after finishing the current operation.

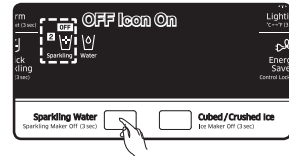

Press for 3 seconds

How to set the Quick Sparkling option

Quick Sparkling reduces the processing time for making sparkling water.



The Quick Sparkling function can produce sparkling water with a high sparkling level in 3 to 10 minutes, regardless of the selected concentration.

- If the refrigerator is not currently making sparkling water, turning on the Quick Sparkling function will reduce the processing time the next time the refrigerator makes sparkling water. When the refrigerator finishes making sparkling water, the Quick Sparkling function turns off automatically.
- If the refrigerator is currently making sparkling water, turning on the Quick Sparkling function will reduce the processing time. When the refrigerator finishes making sparkling water, the Quick Sparkling function turns off automatically.
- To cancel the Quick Sparkling function while the refrigerator is making sparkling water, press the Quick Sparkling button again within 10 seconds.
- After 10 seconds, the Quick Sparkling function will remain active even if the corresponding indicator turns off.

The Quick Sparkling function repeatedly injects and discharges CO₂ gas. This can cause a noticeable noise. Quick Sparkling consumes approximately 35% more CO₂ gas than Sparkling Level 3.

PARTS AND FEATURES

Review the illustration below to become more familiar with the parts and features of your refrigerator.

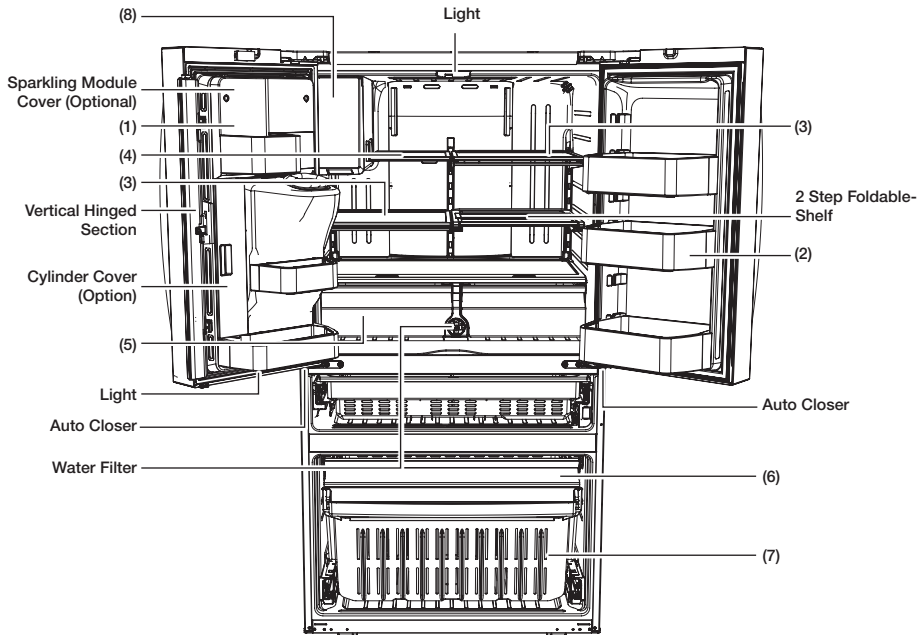

OPERATING



When closing the door, make sure the Vertical Hinged Section is in the correct position to avoid scratching the other door.

If the Vertical Hinged Section is reversed, put it back to the right position, and then close the door.

Moisture may appear at times on the Vertical Hinged Section.

The door handle may become loose over time. If this happens, tighten the bolts found on the inside of the door.

If you close one door with too much force, the other door may open.



When the door opens, the interlock switch automatically turns off the auger motor in the ice maker for safety reasons.



If the interior or exterior LED lamp has gone out, please contact your service agent.

⚠ CAUTION

When you open the door, you might hear the sound of sloshing water because the Sparkling Water Tank is inside the door.

(1) Sparkling Water Tank (Optional)

Use the Sparkling Water Tank function, and enjoy the sparkling water directly from the tank any time you want.

(2) Door Bins

Designed to handle large, bulky items such as gallons of milk or other large bottles and containers.

(3) Slide-Shelf

Makes it easier to take out food.

(4) Foldable-Shelf

The shelf functions as a full depth shelf or can be tucked in to accommodate taller containers.

(5) Vegetable & Fruit Drawers

Used to preserve the freshness of your stored vegetables and fruits.

(6) Auto Pull Out Drawer

Best used to store meats or dry foods. Stored food should be placed in a container or wrapped securely using foil or other suitable wrapping materials.

(7) Freezer Drawer Bin

Best used to store meats or dry foods. Stored food should be wrapped securely using foil or other suitable wrapping materials or containers.

(8) FF Ice Maker

Makes ice conveniently and continuously so you can have ice when you need it.

USING FLEX ZONE

The Flex Zone is a full-width drawer with an adjustable temperature control. You can use the Flex Zone for large party trays, deli items, wines, pizzas, beverages, or miscellaneous items.

There is a temperature sensor which lets you adjust the amount of cold air allowed into the Zone.

The control buttons are located on the cap door center.

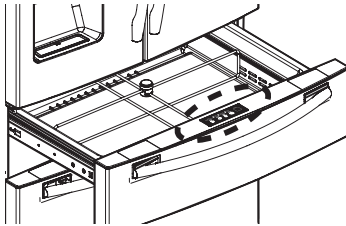

Temperature Selection Button

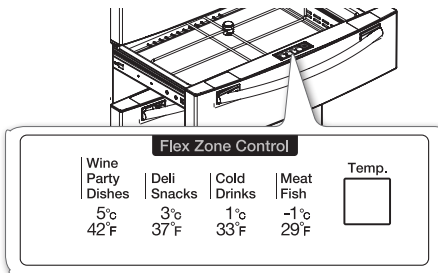

- Press the Temp. button repeatedly until your desired mode is lit.
- Each time you press the Temp. button, you change the mode in this order : Meat/Fish mode (29 °F or -1 °C), Cold Drinks mode (33 °F or 1 °C), Deli/Snack mode (37 °F or 3 °C), Wine/Party Dishes mode (42 °F or 5 °C). Initially, the Cold Drinks mode is selected. The refrigerator will adjust the temperature in the Flex Zone automatically to the temperature you selected.
- The Flex Zone Temp. Display may change depending on the number of items inside, where they are located, the ambient temperature, and how often the door is opened.

1. When **“Wine/Party Dishes”** is selected, the temperature of the Flex Zone will be kept around 42 °F or 5 °C. This feature helps keep food fresh for a long time.
2. When **“Deli/Snack”** is selected, the temperature of the Flex Zone will be kept around 37 °F or 3 °C. This feature helps keep food fresh for a longer time.
3. When **“Cold Drink”** is selected, the temperature of the Flex Zone will be kept around 33 °F or 1 °C. This feature helps keep drinks cold and refreshing.
4. When **“Meat/Fish”** is selected, the temperature of the Flex Zone will be kept around 29 °F or -1 °C. This feature helps keep meat or fish fresh for a longer time.

Examples of food items you can store in the Flex Zone by temperature setting.

Wine Party Dishes	Deli Snacks	Cold Drinks	Meat Fish
• wine	• pineapples	• bottled water	• steaks
• cocktails	• lemons	• juice	• cold cuts
• cakes	• biscuits	• soft drinks	• bacon
• cheeses	• potatoes	• beer	• chilli dogs



Fruit and vegetables may be damaged if stored under the “Meat Fish” setting. Do not store lettuce or other leafy produce in the Flex Zone.

⚠ CAUTION

Do not store glass bottles in the Flex Zone under the “Cold Drinks” or “Meat/Fish” setting. If they are frozen, they can break and cause personal injury.

RECOMMENDED LOCATION FOR THE FOLDABLE SHELF

The Foldable Shelf folds up from the center, giving you more storage area for tall items without your having to re-arrange the shelves.

- Install the Foldable Shelf on the right side of the refrigerator.
- If you install the Foldable Shelf on the left side, the ice maker will prevent the shelf from folding completely.
- To use, push the front portion of the shelf back gently so that the shelf folds up from the middle.

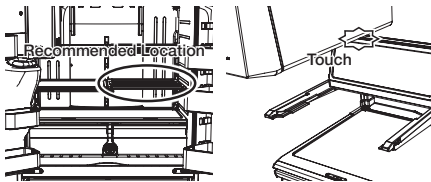

REMOVING THE REFRIGERATOR ACCESSORIES

1. Door Bins

- Door Bins (1)
 - To remove : Simply lift the bin up and pull straight out.
 - To relocate : Slide it in above the desired location and push down until it stops.
- Door Bins (2)
 - To remove : Take the right side of the bin out by lifting it at an angle along the guide, and then take the left side out by pulling it from the door.
 - To relocate : Slide it into the original location and push down until it sticks.
- Sparkling Water model door bins (2)
 - To remove : Take the right side of the bin out by lifting it at an angle along the guide, and then take the left side out by pulling it from the door.
 - To relocate : Align the positions of the Door Bin's holes carefully, and then slide the bin in above the desired location and push down until it stops.
 - When removing and re-assembling the Bottom Door Bin of the Sparkling Water model, open the Cylinder Cover and tilt the Cylinder towards the front first.

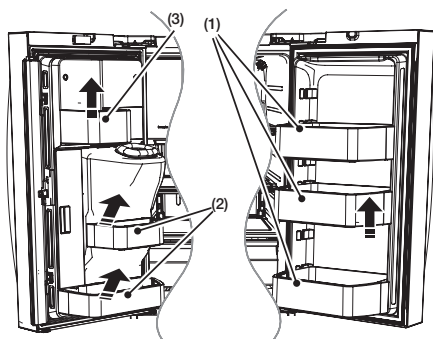

- Sparkling Water model door bins (**3**).
Do not remove Sparkling Water model door bin (**3**).
To clean, wipe it completely with a clean cloth without removing it.

⚠ CAUTION

Do not remove door bins (**3**).
Do not adjust a bin full of food.
Remove the food first.
To remove dust from the bins, remove the guard and wash in water.

⚠ CAUTION

Injuries can occur if large bottles in the bottom door bins fall over when you open the doors.
Open the doors carefully.



Injuries can occur if the door bins are not firmly connected to the doors.
Do not allow children to play with the bins.
Sharp corners of the bins may cause injury.

2. Tempered Glass shelves

- To remove : Tilt up the front of the shelf in the direction shown (**1**) and lift it up vertically (**2**). Pull the shelf out.
- To re-install : Tilt the front of the shelf up and guide the shelf hooks into the slots at a desired height.
Then lower the front of the shelf so that the hooks can drop into the slots.

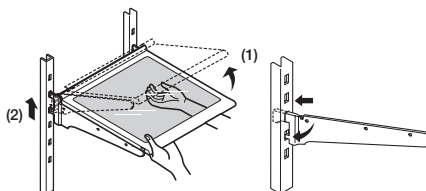

⚠ CAUTION

The Tempered Glass shelves are heavy.
Use special care when removing them.

3. Foldable Shelf

- To remove : After removing the Shelf Front, lift up the Shelf and remove it.
- To re-install : Hook the Shelf on the Angle Frame and re-attach the Shelf Front to the Foldable Shelf.

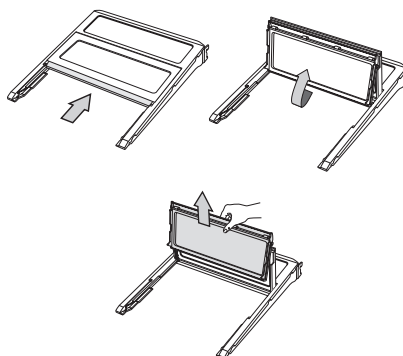

CAUTION

After sliding the foldable shelf in and folding it, the Shelf Front can be removed for your convenience. If you use the self without removing the Shelf Front, be careful.

The Shelf Front can separate from the rest of the shelf.

4. Vegetable & Fruit Drawers

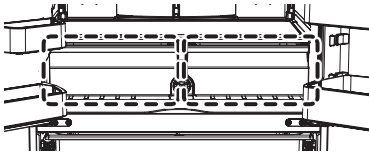

- Door Bins
 - Before removing the drawer, please remove the door bins first as shown below.
 - To remove : Simply lift the bin up and pull straight out.

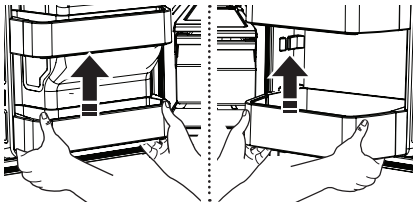

- Sparkling Water Model Door Bins
 - To remove : Take the right side of the bin out by lifting it at an angle along the guide, and then take the left side out by pulling it from the door.
 - When removing and re-assembling the Bottom Door Bin of the Sparkling Water model, open the Carbonator Cover and tilt the Carbonator towards the front first.

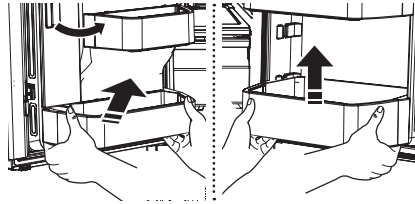

- Tilt up the front of the drawer and pull it straight out.
Then, move the drawer slightly in the direction of the arrow and pull it out of the refrigerator. See the illustration below,

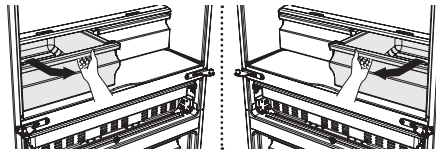

- **To re-install**
 - Insert the drawer into the frame rails, and push it back into place.
 - Slide each bin in above the desired location, and then push down until it stops.

CAUTION

The drawers need to be removed before the glass shelf above them can be lifted out.

5. Flex Zone

- **To remove the Flex Zone** : Pull the Flex door out to full extension. Then, lift the Flex Zone up, pulling it to your body with both hands.
- **To re-install the Flex Zone** : Open the Flex door to full extension.
Tilt the front of the Flex Zone up, place the back of the Flex Zone onto the rails, and then lower the front until the whole Zone rests on the rails.

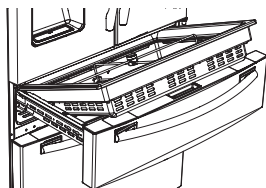

If the Flex Zone or LED lighting is not working, check the connectors [(1), (2) shown below] for cracks or leaks.

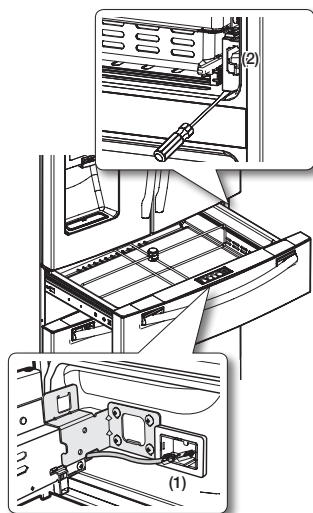

1. Disassemble the Flex Door. Refer to page 12 for disassembly instructions.
2. Open the cover rail cap with a flat-blade screw driver to examine the connectors.

Using the doors

Ensure that the doors close all the way and are securely sealed.

When the refrigerator door is only partially open, it will automatically close.

If the the door is opened more than its auto close range, it will remain open.

You must close it manually.

REMOVING THE FREEZER ACCESSORIES

1. Freezer Room Guard

- **To remove** : Remove the freezer room guard (1) by lifting the guard up.
- **To re-install** : Push down until the guard (1) locks into place.

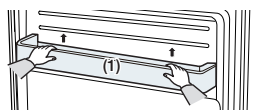

2. Super Extended Drawer

- **To remove** : Pull the drawer out to full extension. Tilt the rear of the drawer and lift straight out.
- **To re-install** : Place the drawer onto the rails (4) by tilting it up.
Lower the drawer into place until it is horizontal and slide the Drawer (3) in.

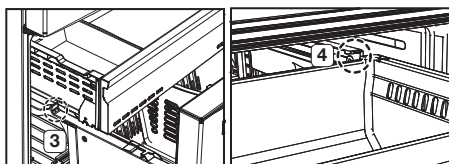

3. Freezer Drawer

- **To remove the freezer drawer :** Pull the freezer drawer out fully. Tilt up the rear of the bin and lift it out to remove.
- **To re-install the freezer drawer :** Place the bin into the rail assembly.

⚠ CAUTION

You can scratch the side of the bin if you twist it left or right when disassembling or re-assembling it.

⚠ CAUTION

Do not allow babies or children go inside the freezer drawer.
They could damage the refrigerator and seriously injure themselves.
Do not sit on the freezer door.
The door may break.
Do not allow children to climb into the freezer drawer.

⚠ CAUTION

Do not remove the divider.

⚠ CAUTION

If trapped inside, children may be injured or suffocate to death.

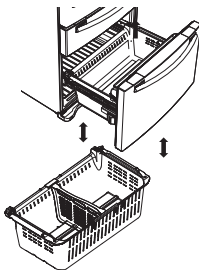

REPLACING A SODASTREAM CARBONATOR

If the carbonation level is abnormally low, this means the Carbonator is empty and needs to be replaced.

To replace a Carbonator, follow these steps:

Purchase SodaStream 60 L Carbonators at the nearest Sodastream retailer or on line.
Visit www.sodastream.com for more information.

1. Lift up the Lever holding the Carbonator in place.	
2. Pull the Carbonator out of the Support.	
3. Rotate the Carbonator counterclockwise to remove it from the Regulator.	
4. To install the new Carbonator, follow the directions for installing a Carbonator on page 20.	
5. Press and hold the Quick Sparkling button for 3 seconds to activate the Fill Up function. If the Sparkling Water function is deactivated, press and hold the Sparkling Water or Quick Sparkling button for 3 seconds to reactivate it. • If you replace the Carbonator during Sparkling Water Production (indicated by the Carbonation Level icons lighting in succession), wait until the refrigerator completes production before turning the Sparkling Water Production function back on. Because you interrupted production, the sparkling water may be over carbonated. We recommend that you throw out the overly carbonated water.	

Sparkling Water: Operational Notes

- Be sure to use genuine SodaStream Cylinders from authorized resellers.



- The refrigerator starts making sparkling water about 10 seconds after you turn on the Sparkling Water Production function.
- If you open the refrigerator door while the refrigerator is making sparkling water, it will stop. When you close the door, it will resume making sparkling water in about a minute.
- If there is a power interruption when the refrigerator is making sparkling water, the refrigerator may re-start the carbonation process when power returns and put too much carbonation into the water. If this occurs, we recommend throwing out the overly carbonated water and starting the process again.
- If you keep dispensing sparkling water, the water stream may become unstable or break up. This is caused by changes in pressure in the Sparkling Water Tank. It is not a defect.
- If the water hose is kinked or water is not supplied properly, the Carbonation Level of the Sparkling Water will be high. This occurs because the the same amount of the carbon dioxide (CO₂) is dispensed by the Carbonator regardless of the amount of water in the Production Tank.
- The useful life of a SodaStream Carbonator will vary, depending on the level of carbonation you select.
- If the Sparkling Water function is on and you dispense about 1.16 quarts (1.1 L) of sparkling water, the refrigerator automatically begins making more sparkling water.
- If you are not going to be home for a long period of time, do not want to use the Sparkling Water function any more, or you are moving :
 1. Press the Sparkling Water button for three seconds to turn off the Sparkling Water function.
 2. Empty the Sparkling Water tank by dispensing all the water in the tank.
 3. Remove the SodaStream Carbonator.

⚠ CAUTION

Remove the SodaStream Carbonator from the compartment located in the left door of the refrigerator before you transport the refrigerator.

CLEANING THE REFRIGERATOR

Caring for your Samsung French Door Refrigerator prolongs its life and helps keep it free of odor and germs.

WARNING

Do not use benzene, thinner, Clorox, or car detergent to clean the refrigerator. They can damage the surface of the appliance and may cause a fire. Do not spray the refrigerator with water while it is plugged in. This can cause an electric shock. To clean the refrigerator, follow these steps:

1. Unplug the power cord of the refrigerator.
2. Slightly dampen a soft lint-free cloth or paper towel with water.



Do not use any kind of detergent to clean the refrigerator because that can discolor or damage the refrigerator.

3. Wipe the inside and outside of refrigerator until it is clean and dry.
4. Plug the power cord of the refrigerator back in.

Cleaning the Interior

Clean the inside walls and accessories with a mild detergent and then wipe dry with a soft cloth. You can remove the drawers and shelves for a more thorough cleaning. Just make sure to dry drawers and shelves before putting them back into place.

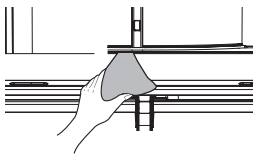

Cleaning the Exterior

Wipe the control panel and digital display with a damp, clean, soft cloth. The doors, handles, and cabinet surfaces should be cleaned with a mild detergent and then wiped dry with a soft cloth. To keep your appliance looking its best, polish the exterior once or twice a year.



CAUTION

Do not spray water directly on the refrigerator. Use a clean, damp cloth to clean.

CAUTION

You can erase the printed letters on the display if you apply stainless cleaner directly to the area where the letters are printed.



Cleaning the Ice / Water Dispenser

Push down one end of the tray dispenser and remove it. Wipe the Ice / Water Dispenser with a clean, soft cloth.

CAUTION

When you dispense crushed ice from the dispenser, some residual ice chips may start to collect in the ice chute.

To prevent that residual ice from melting and running out of the chute, you should clean out the residual ice when you see it start to collect in the ice chute.



Cleaning the Rubber door seals

If the rubber door seals are dirty, the doors may not close properly, and the refrigerator will not operate efficiently.

Keep the door seals free of dust or stains by cleaning the doors using a mild detergent and damp cloth. Wipe dry with a clean, soft cloth.

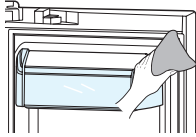

CAUTION

Do not clean the refrigerator with benzene, thinner, or car detergent. These substances could cause a fire.

Cleaning the rear side of the refrigerator

To keep cords and exposed parts free of dust and dirt accumulation, vacuum the rear side of the appliance once or twice a year.

CAUTION

Do not remove the back cover (**1**). You could suffer an electric shock.

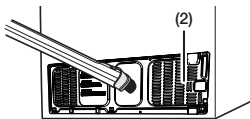

FOOD STORAGE TIPS

Foods	Refrigerator	Freezer	Storage Tips
DAIRY PRODUCTS			
Butter	2-3 Weeks	6-9 Months	Wrap or cover tightly.
Milk	1-2 Weeks	Not recommended	Check date code. Most milk and similar products are sold in date-coded cartons that indicate a product's peak freshness. Re-seal with cap or wrap tightly. Do not return unused portions to original container.
Cream Cheese, cheese food, and cheese spread	2-4 Weeks	Not recommended	Check date code. Keep all cheese tightly packed in moisture proof wrap
Hard Cheese (unopened)	3-4 Months	6 Months	
Hard Cheese (opened)	2 Months	Not recommended	
Cottage Cheese	10-15 Days	Not recommended	
Cream	7-10 Days	2 Months	Check date code.
Sour Cream	2 Weeks	Not recommended	Most yogurt, creams, and similar products are sold in date-coded cartons that indicate a product's peak freshness. Re-seal or cover tightly. Do not return unused portions to original container.
Cream Dips (opened)	1 Week	Not recommended	Check date code. Keep covered.
Yogurt	10-14 Days	Not recommended	
Frozen Yogurt	na	2 Months	
EGGS			
Eggs (uncooked)	3-4 Weeks	Not recommended	Check date code. Store eggs in coldest part of refrigerator and in their original container.
Eggs (cooked)	1 Week	Not recommended	Store in covered container
Leftover egg dishes	3-4 Days	Not recommended	Store in covered container
FRESH FRUITS			
Apples	1 Month	Not recommended	If storing in refrigerator, do not wash fruit before storing. Store in moisture resistant bags or containers. Wrap cut fruits. Some fruits darken when refrigerated.
Bananas	2-4 Days	Not recommended	
Peaches, Melons, Pears, Avocados	3-5 Days	Not recommended	
Berries and Cherries	2-3 Days	12 Months	
Apricots	3-5 Days	Not recommended	
Grapes	2-5 Days	na	
Pineapple (un-cut)	2-3 Days	Not recommended	
Pineapple (cut)	5-7 Days	6-12 Months	
Citrus	1-2 Weeks	Not recommended	Store uncovered.
Juice	6 Days	Not recommended	Check date code and re-seal in original container. Do not return unused portions to original container.
Frozen Juice	Thawing only	12 Months	Check date code. Do not re-freeze.

Foods	Refrigerator	Freezer	Storage Tips
FISH AND SHELLFISH			
Fish			
Fatty Fish (mackerel, trout, salmon)	1-2 Days	2-3 Months	Keep in original wrapper and store in coldest part of refrigerator.
Lean Fish (cod, flounder, etc)	1-2 Days	6 Months	Package in vapor-proof and moisture proof wrap for freezing. Freeze at 0 °F (or -18 °C). Thaw in refrigerator or check date code. Freeze in original packaging.
Frozen or Breaded	na	3 Months	
Shellfish			
Shrimp (uncooked)	1-2 Days	12 Months	To freeze, package in vapor-proof and moisture-proof container.
Crab	3-5 Days	10 Months	
Cooked Fish or Shellfish	2-3 Days	3 Months	
MEAT			
Fresh, Uncooked			
Chops	2-4 Days	6-12 Months	Check date code for use. Store in coldest part of refrigerator in original packaging. Package in moisture-proof and vapor-proof container for freezing. Recommended refrigerator temperature 33 °F to 36 °F (or 1 °C to 2 °C) and freezer temperature 0 °F to 2 °F (or -18 °C to -16 °C)
Ground	1 Day	3-4 Months	
Roast	2-4 Days	6-12 Months	
Bacon	1-2 Weeks	1-2 Months	
Sausage	1-2 Days	1-2 Months	
Steak	2-4 Days	6-9 Months	
Poultry	1 Day	12 Months	
Lunch meat	3-5 Days	1 Month	
Cooked			
Meat	2-3 Days	2-3 Months	Check date code for use.
Poultry	2-3 Days	4-5 Months	Store in coldest part of refrigerator in original packaging.
Ham	1-2 weeks	1-2 Months	Package in moisture-proof and vapor-proof container for freezing.

Sources:

American Meat Institute Foundation. 1994. Yellow pages: answers to predictable questions consumers ask about meat and poultry. American Meat Institute Food Marketing Institute. 1999. The food keeper. Food Marketing Institute, Washington, D.C. Freeland-Graves, J.H. and G.C. Peckham. 1996. Foundations of food preparation, 6th ed. Prentice-Hall, Inc. Englewood Cliffs, NJ. Hillers, V.N. 1993. Storing foods at home. Washington State University Cooperative Extension, Pullman, WA. Publ. EB 1205.

National Restaurant Association. 2001. Be cool-chill out! Refrigerate promptly. National Restaurant Association Education Foundation ¼s International Food Safety Council, Washington, D.C. USDA. 1997. Basics for handling food safely. U.S. Department of Agriculture, Food Safety and Inspection Service, Washington, D.C.

Troubleshooting

PROBLEM	SOLUTION
<p>The refrigerator does not work at all or it does not chill sufficiently.</p>	<ul style="list-style-type: none"> • Check if the power plug is properly connected. • Check if the set temperature on the digital display is warmer than the freezer or fridge inner temperature. If it is, set the refrigerator colder. • Is the refrigerator in direct sunlight or located near a heat source? • Is the back of the refrigerator too close to the wall, preventing proper ventilation?
<p>The food in the fridge is frozen.</p>	<ul style="list-style-type: none"> • Check if the set temperature on the digital display is too low. • Try setting the refrigerator to a warmer temperature. • Is the temperature in the fridge too low? Set the refrigerator warmer. • Did you store food with a high moisture content in the coldest part of the refrigerator? Try moving those items to the other shelves in the fridge instead of keeping them in the colder areas or bins.
<p>You hear unusual noise or sounds.</p>	<ul style="list-style-type: none"> • Check if the refrigerator is level and stable. • Is the back of the refrigerator too close to the wall, preventing proper ventilation? Try moving the back of the refrigerator at least 2 inches from the wall. • Was anything dropped behind or under the refrigerator? • If you hear a “ticking” sound from inside the refrigerator, this is normal. It occurs because various parts contract or expand in response to temperature changes in the refrigerator interior. • If it sounds as if something is hitting something else inside the refrigerator, this is normal. The sound is caused by the compressor operating at high capacity.
<p>The cabinet-door sealing area of the appliance is hot and condensation is occurring.</p>	<ul style="list-style-type: none"> • Some heat is normal as anti-condensators are installed in the vertical hinged section of the refrigerator to prevent condensation. • Is the refrigerator door ajar? Condensation can occur when you leave the door open for a long time.
<p>Ice Maker is not producing ice.</p>	<ul style="list-style-type: none"> • Did you wait for 12 hours after installation of the water supply line before making ice? • Is the water line connected and the shut-off valve opened? • Did you manually stop the ice making function? • Is the freezer temperature too warm? Try setting the freezer temperature lower.

PROBLEM	SOLUTION
You can hear water bubbling in the refrigerator.	<ul style="list-style-type: none"> This is normal. The bubbling comes from refrigerant circulating through the refrigerator.
There is a bad smell in the refrigerator.	<ul style="list-style-type: none"> Check for spoiled food. Foods with strong odors (for example, fish) should be tightly covered. Clean out your freezer periodically and throw away any spoiled or suspicious food.
Frost forms on the walls of the freezer.	<ul style="list-style-type: none"> Is the air vent blocked? Remove any obstructions so air can circulate freely. Allow sufficient space between the stored foods for efficient air circulation. Is the freezer drawer closed properly?
Water dispenser is not functioning.	<ul style="list-style-type: none"> Is the water line connected and the shut-off valve open? Has the water supply line tubing been crushed or kinked? Make sure the tubing is free and clear of any obstruction. Is the water tank frozen because the fridge temperature is too low? Try selecting a warmer setting on the Digital display. Is the Control Lock on?
Auto close system does not work with the freezer door.	<ul style="list-style-type: none"> Is there an imbalance between the right and left parts of the door? Open and close the door smoothly 1~2 times. After you do this, the auto close system usually works properly again. Try opening the door smoothly to avoid unbalancing the right part and the left part of the door.
Sparkling water is not dispensed.	<ul style="list-style-type: none"> Is the water line connected and the shut-off valve open? Is the Sparkling water icon selected? Is the Sparkling Water Production Function Off icon on? Press the Sparkling Water button for 3 seconds to turn on sparkling water production. The Sparkling Water Production function is set to OFF at the factory. Set it ON to get sparkling water. Are the Carbonation Level icons lighting in succession? If the Carbonation Level icons are lighting in succession, the refrigerator is in the middle of producing sparkling water. Please wait until the icons stop lighting. Is the Sparkling Water Cylinder empty? If the SodaStream Carbonator runs out of CO₂, water might not be dispensed or the dispensed water might be weak. Please change the cylinder. Is the refrigerator door open? If the door is open, Sparkling water/Water/Ice are not dispensed. Is the cylinder lever unlocked? Please open the cylinder cover and lock the cylinder lever. Is the Control Lock on?

PROBLEM	SOLUTION
<p>The Quick Sparkling function makes a whirling noise while in process.</p>	<ul style="list-style-type: none"> • While the Quick Sparkling function is active, the Carbonator alternately injects and discharges CO₂ gas. This can cause a noise.
<p>The taste of the sparkling water is weak.</p>	<ul style="list-style-type: none"> • Increase the Sparkling Level of the sparkling water. • When the taste of the sparkling water is too weak or there is no other taste than water, replace the SodaStream Carbonator with a new one. • If you use the Fill Up (3 sec) option after replacing the cylinder, the sparkling water tastes stronger or weaker than normal, depending on the amount and concentration of the remaining gas in the water tank.
<p>Condensation or water drops forms on both sides of fridge door's central part.</p>	<ul style="list-style-type: none"> • Condensation or water drops may form if the humidity is too high while the refrigerator is operating. • If condensation or water drops appears on both sides of fridge door's central part, turn the Energy Saver mode off after removing the condensation.

Warranty (USA)

WARRANTY ON SAMSUNG REFRIGERATOR

LIMITED WARRANTY TO ORIGINAL PURCHASER

This Samsung brand product, as supplied and distributed by Samsung Electronics America, Inc. (Samsung) and delivered new, in the original carton to the original consumer purchaser, is warranted by Samsung against manufacturing defects in materials and workmanship for a limited warranty period of:

One (1) year Parts and Labor on Refrigerator

Five (5) years Parts and Labor on sealed Refrigeration system only*

Ten (10) years Parts and Five (5) years Labor on Digital Inverter Compressor

(*Compressor, evaporator, condenser, drier, connecting tubing)

This limited warranty begins on the original date of purchase, and is valid only on products purchased and used in the United States. To receive warranty service, the purchaser must contact Samsung for problem determination and service procedures. Warranty service can only be performed by a Samsung authorized service center. The original dated bill of sale must be presented upon request as proof of purchase to Samsung or Samsung authorized service center.

Samsung will repair or replace any part found to be defective, at our option and at no charge as stipulated herein, with new or reconditioned parts during the limited warranty period specified above. All replaced parts and products become the property of Samsung and must be returned to Samsung. Replacement parts and products assume the remaining original warranty, or ninety (90) days, whichever is longer.

In-home service will be provided during the warranty labor period subject to availability within the contiguous United States. In-home service is not available in all areas. To receive in-home service, the product must be unobstructed and accessible from floor level to service personnel. If during in-home service repair cannot be completed, it may be necessary to remove, repair and return the product. If in-home service is unavailable, Samsung may elect, at our option, to provide for transportation of our choice to and from a Samsung authorized service center. Otherwise, transportation to and from the Samsung authorized service center is the responsibility of the purchaser.

This limited warranty covers manufacturing defects in materials and workmanship encountered in normal, noncommercial use of this product, and shall not apply to the following, including, but not limited to: damage which occurs in shipment; delivery and installation; applications and uses for which this product was not intended; altered product or serial numbers; cosmetic damage or exterior finish; accidents, abuse, neglect, fire, water, lightning or other acts of nature; use of products, equipment, systems, utilities, services, parts, supplies, accessories, applications, installations, repairs, external plumbing and leaks, external wiring, circuit breakers, fuses or connectors not supplied and authorized by Samsung, or which damage this product or result in service problems; incorrect electrical line voltage, fluctuations and surges; customer adjustments and failure to follow operating instructions, cleaning, maintenance and environmental instructions that are covered and prescribed in the instruction book; loss of food due to spoilage; consumable items including filters and light.

THERE ARE NO EXPRESS WARRANTIES OTHER THAN THOSE LISTED AND DESCRIBED ABOVE, AND NO WARRANTIES WHETHER EXPRESS OR IMPLIED, INCLUDING, BUT NOT LIMITED TO, ANY IMPLIED WARRANTIES OF MERCHANTABILITY OR FITNESS FOR A PARTICULAR PURPOSE, SHALL APPLY AFTER THE EXPRESS WARRANTY PERIODS STATED ABOVE, AND NO OTHER EXPRESS WARRANTY OR GUARANTY GIVEN BY ANY PERSON, FIRM OR CORPORATION WITH RESPECT TO THIS PRODUCT SHALL BE BINDING ON SAMSUNG. SAMSUNG SHALL NOT BE LIABLE FOR LOSS OF REVENUE OR PROFITS, FAILURE TO REALIZE SAVINGS OR OTHER BENEFITS, OR ANY OTHER SPECIAL, INCIDENTAL OR CONSEQUENTIAL DAMAGES CAUSED BY THE USE, MISUSE OR INABILITY TO USE THIS PRODUCT, REGARDLESS OF THE LEGAL THEORY ON WHICH THE CLAIM IS BASED, AND EVEN IF SAMSUNG HAS BEEN ADVISED OF THE POSSIBILITY OF SUCH DAMAGES. NOR SHALL RECOVERY OF ANY KIND AGAINST SAMSUNG BE GREATER IN AMOUNT THAN THE PURCHASE PRICE OF THE PRODUCT SOLD BY SAMSUNG AND CAUSING THE ALLEGED DAMAGE. WITHOUT LIMITING THE FOREGOING, PURCHASER ASSUMES ALL RISK AND LIABILITY FOR LOSS, DAMAGE OR INJURY TO PURCHASER AND PURCHASER'S PROPERTY AND TO OTHERS AND THEIR PROPERTY ARISING OUT OF THE USE, MISUSE OR INABILITY TO USE THIS PRODUCT SOLD BY SAMSUNG NOT CAUSED DIRECTLY BY THE NEGLIGENCE OF SAMSUNG. THIS LIMITED WARRANTY SHALL NOT EXTEND TO ANYONE OTHER THAN THE ORIGINAL PURCHASER OF THIS PRODUCT, IS NONTRANSFERABLE AND STATES YOUR EXCLUSIVE REMEDY.

Some states do not allow limitations on how long an implied warranty lasts, or the exclusion or limitation of incidental or consequential damages, so the above limitations or exclusions may not apply to you. This warranty gives you specific legal rights, and you may also have other rights, which vary from state to state.

To obtain warranty service, please contact Samsung at:

SAMSUNG CUSTOMER CARE CENTER

Samsung Electronics America, Inc. 85 Challenger Road Ridgefield Park, NJ 07660
1-800-SAMSUNG (1-800-726-7864) and www.samsung.com

If your refrigerator needs service

Do not hesitate to call any Samsung Authorized Service Center nearby giving them your name, address and telephone number when your product is not functioning properly.

Warranty Information (CANADA)

Limited Warranty for Original Purchaser

This Samsung product is warranted by Samsung Electronics Canada Inc. (hereafter referred to as SECA) against manufacturing defects in material or workmanship for the following periods:

Labor : 1 years (in-home)

Parts : 1 years

Inverter Compressor : 10 years

SECA further warrants that if this product fails to operate properly within the specified warranty period and the failure is due to improper workmanship or defective material, SECA will repair or replace the product at its option.

In-home service is not available in all areas. Contact us to find out if in-home service is currently available in your area by using the contact information at the back of this warranty.

All warranty repairs or part replacements must be performed by a SECA Authorized Service Center. (To find the nearest SECA Service Center, call 1-800-SAMSUNG (7267864) or visit our web site at www.samsung.com/ca)

Obligation to the Original Owner

The original dated sales receipt must be retained by the customer and is the only acceptable proof of purchase.

It must be presented to a SECA Authorized Service Center at the time service is requested before warranty services are rendered. On all carry-in models, transportation to and from the Authorized Service Center is the responsibility of the customer.

Exclusions of the Warranty

This warranty does not cover damage due to accident, fire, flood, and/or other Acts of God, misuse, incorrect line voltage, improper installation, improper or unauthorized repairs, commercial use, or damage that occurs during shipping. Customer adjustments which are explained in this owners manual are not covered under the terms of this warranty.

This warranty will automatically be voided for any unit found with a missing or altered serial number.

This warranty is valid only on products purchased and used in the Canada.

Samsung Electronics Canada Inc. 2050 Derry Road West, Mississauga, Ontario L5N 0B9 Canada

**Customer Care Center 1-800-SAMSUNG (726-7864)
Customer Care Center Fax. 1-866-436-4617**

If you have any questions or comments relating to Samsung products,
please contact the SAMSUNG customer care center.

Samsung Electronics Canada Inc. 2050 Derry Road West, Mississauga, Ontario L5N 0B9 Canada

TEL : 905-542-3535 FAX : 905-542-3835

1-800-SAMSUNG (726-7864)

www.samsung.com/us/support

Memo



Scan this with your smartphone

Scan the QR code* or visit www.samsung.com/spsn to view our helpful How-to Videos and Live Shows

* Requires reader to be installed on your smartphone

Contact SAMSUNG WORLD WIDE

If you have any questions or comments relating to Samsung products, please contact the SAMSUNG customer care center.

Country	Contact Center	Web Site	Subsidiaries office address
U.S.A	1-800-SAMSUNG (726-7864)	www.samsung.com/us/support	Samsung Electronics America, Inc. 85 Challenger Road Ridgefield Park, NJ 07660
CANADA	1-800-SAMSUNG (726-7864)	www.samsung.com/ca/support (English) www.samsung.com/ca_fr/support (French)	Samsung Electronics Canada Inc. 2050 Derry Road West, Mississauga, Ontario L5N 0B9 Canada



Refrigerador manual del usuario

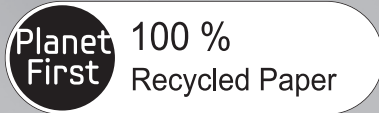

Este manual ha sido elaborado con papel 100% reciclado.

Imagine las posibilidades

Gracias por adquirir este producto Samsung.



Electrodoméstico independiente



Contenido

INFORMACIÓN SOBRE SEGURIDAD	2
PUESTA A PUNTO DEL REFRIGERADOR DE PUERTA FRANCESA	9
FUNCIONAMIENTO DEL REFRIGERADOR DE PUERTA FRANCESA	22
SOLUCIÓN DE PROBLEMAS	50

Información sobre seguridad

INFORMACIÓN SOBRE SEGURIDAD

Antes de utilizar su nuevo refrigerador de puerta francesa Samsung, lea detenidamente este manual a fin de aprender a usar las funciones que ofrece de manera segura y eficiente.

Este electrodoméstico no debe ser utilizado por personas (incluidos niños) con capacidades mentales, sensoriales o físicas reducidas, ni por personas que carezcan de experiencia y conocimientos, a menos que se encuentren bajo supervisión o hayan recibido las instrucciones de uso por parte de una persona responsable de su seguridad.

Debido a que las siguientes instrucciones corresponden a diversos modelos, es posible que las características de su refrigerador difieran ligeramente de las que se describen en este manual.

Si tiene alguna duda, comuníquese con nosotros al 1-800-SAMSUNG o busque ayuda e información en línea en www.samsung.com.

Símbolos y advertencias de seguridad importantes:

ADVERTENCIA

Riesgos o prácticas inseguras que pueden causar graves lesiones personales o incluso la muerte.

PRECAUCIÓN

Riesgos o prácticas inseguras que pueden causar lesiones personales leves o daños materiales.



NO lo intente.



NO lo desarme.



NO lo toque.



Siga atentamente las instrucciones.



Desconecte el enchufe del tomacorriente.



Asegúrese de que el refrigerador esté conectado a tierra para evitar una descarga eléctrica.



Comuníquese con el centro de contacto para obtener ayuda.



Nota.

Estos símbolos de advertencia se incluyen aquí para evitarles lesiones a usted y a terceros.

Sígalos atentamente.

Después de leer esta sección, consérvela en un lugar seguro para referencia futura.

ADVERTENCIA **ADVERTENCIAS MUY IMPORTANTES PARA LA INSTALACIÓN**

-  • No instale el refrigerador en un lugar húmedo ni donde pueda entrar en contacto con agua.
- El aislamiento deficiente de las piezas eléctricas puede provocar una descarga eléctrica o un incendio.
- No exponga este refrigerador a la luz solar directa ni al calor de estufas, calefactores u otros electrodomésticos.
- No enchufe varios electrodomésticos en el mismo tomacorriente múltiple.
El refrigerador deberá conectarse siempre a un tomacorriente individual cuyo voltaje nominal coincida con el voltaje indicado en la placa de datos del refrigerador.
- Así se obtiene el mejor desempeño y también se evita que se sobrecarguen los circuitos del cableado de la casa, lo cual podría provocar un riesgo de incendio a causa del recalentamiento de los cables.
- Si el tomacorriente está flojo, no conecte el cable.
- Existe el riesgo de que se produzca una descarga eléctrica o un incendio.
- No utilice un cable de alimentación que esté dañado o gastado en su extensión o en cualquiera de los extremos.
- No doble excesivamente el cable de alimentación ni coloque objetos pesados sobre él.
- No retuerza ni amarre el cable de alimentación.
- No coloque el cable de alimentación sobre un objeto metálico; no coloque sobre él ningún objeto pesado; no lo coloque entre objetos ni lo empuje hacia el espacio que hay detrás del electrodoméstico.
- Al mover el refrigerador, tenga cuidado de no enroscar ni dañar el cable de alimentación.
- Esto podría causar una descarga eléctrica o un incendio.
- Nunca desenchufe el refrigerador tirando del cable de alimentación. Siempre sostenga el enchufe con firmeza y tire para extraerlo del tomacorriente.
- Los daños al cable pueden provocar un cortocircuito, un incendio o una descarga eléctrica.
- No utilice aerosoles cerca del refrigerador.
- Utilizar aerosoles cerca del refrigerador puede causar una explosión o un incendio.
- No instale este electrodoméstico cerca de calefactores o materiales inflamables.

- No instale este electrodoméstico en un lugar húmedo, engrasado o sucio, ni en un sitio con exposición a la luz solar directa o al agua (lluvia, etc.).
- No instale este electrodoméstico en un lugar donde puedan haber fugas de gas.
- Esto podría causar una descarga eléctrica o un incendio.
- El refrigerador debe colocarse de manera tal que se pueda acceder al enchufe.
- No seguir esta recomendación puede causar una descarga eléctrica o un incendio debido a una fuga de electricidad.



- Antes de usarse, el refrigerador debe ubicarse e instalarse de manera apropiada de acuerdo con las instrucciones de este manual.
- Conecte el enchufe en la posición correcta con el cable colgando hacia abajo.
- Si conecta el enchufe al revés, el cable puede cortarse y provocar un incendio o una descarga eléctrica.
- Al mover el refrigerador, tenga cuidado de no enroscar ni dañar el cable de alimentación.
- Esto representa un riesgo de incendio.
- Asegúrese de que el enchufe no esté aplastado ni haya sido dañado por la parte posterior del refrigerador.
- Mantenga los materiales de empaque fuera del alcance de los niños.
- Existe el riesgo de muerte por asfixia si un niño se coloca los materiales de empaque en la cabeza.
- El electrodoméstico debe colocarse de manera tal que se pueda acceder al enchufe después de la instalación.
- No seguir esta recomendación puede causar una descarga eléctrica o un incendio debido a una fuga de electricidad.
- Es necesario quitar toda la película plástica protectora antes de enchufar el producto por primera vez.
- Se deberá vigilar a los niños para asegurarse de que no jueguen con el sujetador.
- Existe riesgo de muerte por asfixia si un niño se lo traga. Preste especial atención a los niños ya que puede resultar peligroso. Mantenga el sujetador fuera del alcance de los niños.



- El refrigerador debe estar conectado a tierra de manera segura.
- Siempre asegúrese de haber conectado el refrigerador a tierra antes de intentar examinar o reparar alguna pieza. Las fugas de energía pueden provocar una descarga eléctrica grave.

- Nunca utilice como conexión a tierra tubos de gas, líneas telefónicas ni otras posibles fuentes de atracción de rayos.

- El uso inapropiado de la conexión a tierra puede traer como consecuencia un riesgo de descarga eléctrica.

Si necesita usar un cable de extensión, use solo uno de tres hilos con un enchufe que tenga una tercera punta para el polo a tierra; el tomacorriente deberá tener 3 ranuras para adaptarse al enchufe del electrodoméstico.

La potencia indicada en el cable de extensión debe ser CA 115-120 V, 10 A o superior.

Si se utiliza un adaptador de tierra, asegúrese de que el receptáculo esté conectado totalmente a tierra.

- Conecte bien el enchufe a la toma de pared. No utilice enchufes o cables de alimentación dañados ni enchufes de pared flojos.
- Esto podría causar una descarga eléctrica o un incendio.



- Si el cable de alimentación está dañado, solicite su remplazo de inmediato al fabricante o a uno de los agentes de servicio técnico.

⚠ PRECAUCIÓN PRECAUCIONES PARA LA INSTALACIÓN



- Deje espacio suficiente alrededor del refrigerador e instálelo sobre una superficie plana.
- Si el refrigerador no está nivelado, es posible que el sistema de enfriamiento interno no funcione correctamente.
- Mantenga libre de obstáculos el espacio de ventilación en el gabinete o la estructura de montaje del electrodoméstico.
- El electrodoméstico debe permanecer en posición vertical durante 2 horas después de la instalación.
- Recomendamos que el refrigerador sea instalado por un técnico calificado o una compañía de servicios.
- No seguir esta recomendación puede causar descargas eléctricas, incendios, explosiones, problemas con el producto o lesiones.

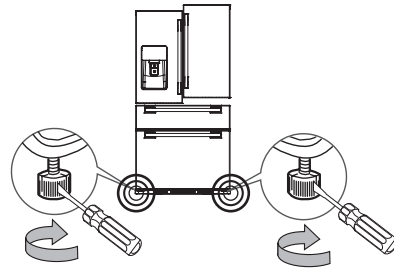

- Para instalar el refrigerador de manera más segura, verifique que las patas del refrigerador toquen el piso. Las patas se encuentran en la parte frontal inferior del refrigerador, detrás de los cajones del congelador. Abra el congelador y extraiga la cesta inferior. Retire la cubierta de las patas para dejarlas al descubierto. Inserte un desarmador de punta chata en una de las muescas de la pata y gire esta en la dirección de la flecha hasta que contacte firmemente con el piso.
- Equilibre siempre la carga de cada puerta.
- Sobrecargar una puerta puede provocar la caída del refrigerador y causar físicas.

⚠ ADVERTENCIA ADVERTENCIAS MUY IMPORTANTES PARA EL USO



- No conecte el enchufe en un tomacorriente con las manos mojadas.
- No coloque objetos en la parte superior del electrodoméstico.
- Cada vez que abra o cierre la puerta, estos podrían caerse y provocar lesiones personales o daños materiales.
- No coloque las manos, los pies ni objetos metálicos (como cuchillos, etc.) en la parte inferior o posterior del refrigerador.
- Esto podría causar una descarga eléctrica o lesiones personales.
- Las puntas filosas pueden provocar lesiones personales.
- No coloque un recipiente con agua sobre el refrigerador.
- Si se derrama, existe el riesgo de que se produzca un incendio o una descarga eléctrica.
- Se deberá vigilar a los niños para asegurarse de que no jueguen con el electrodoméstico.

- Aleje los dedos de los “puntos de agarre”. Los espacios entre las puertas y el gabinete son inevitablemente pequeños. Abra las puertas con cuidado si hay niños cerca.
- No permita que los niños se cuelguen de la puerta ni de los compartimentos de la puerta. Pueden producirse lesiones graves.
- No permita que los niños se metan en el refrigerador. Podrían quedar atrapados.
- No coloque las manos debajo del electrodoméstico.
- Es posible que algunas puntas filosas le provoquen lesiones.
- No permita que los niños se paren sobre un cajón.
- El cajón se puede romper y los niños pueden caerse.
- No sobrecargue el refrigerador con comida.
- Cuando abra la puerta, algún elemento podría caerse y provocar lesiones personales o daños materiales.
- No toque las paredes internas del congelador ni los productos almacenados en este con las manos mojadas.
- Esto puede provocar quemaduras por frío.
- Nunca coloque los dedos u otros objetos en el orificio del dispensador de agua, en el recipiente de hielo ni en la cubeta de la fábrica de hielo.
- Esto podría provocar lesiones personales o daños materiales.
- No utilice ni coloque ninguna sustancia sensible a la temperatura, tales como pulverizadores inflamables, objetos inflamables, hielo seco, medicamentos o productos químicos, cerca o dentro del refrigerador.
- No almacene sustancias u objetos volátiles o inflamables (benceno, solvente, gas propano, alcohol, éter, gas licuado ni cualquier otro producto de este tipo) en el refrigerador.
- Este refrigerador se debe utilizar solo para almacenar alimentos.
- Esto podría causar un incendio o una explosión.
- No almacene en el refrigerador productos farmacéuticos, materiales científicos ni productos sensibles a la temperatura.
- No se deben almacenar productos que requieran controles estrictos de temperatura.
- No coloque ni utilice aparatos eléctricos dentro del refrigerador, a menos que sean del tipo recomendado por el fabricante.
- No se pare sobre el electrodoméstico ni coloque objetos (tales como ropa, velas o cigarrillos encendidos, platos, productos químicos, objetos metálicos, etc.) sobre el electrodoméstico. Esto podría causar una descarga eléctrica, un incendio, problemas con el producto o lesiones. No coloque un recipiente con agua sobre el electrodoméstico.

- Si se derrama, existe el riesgo de que se produzca un incendio o una descarga eléctrica.
- No utilice dispositivos mecánicos ni ningún otro medio para acelerar el proceso de descongelamiento que no sean aquellos recomendados por el fabricante.
- No dañe el circuito del refrigerante.
- No pulverice material volátil, tal como un insecticida, sobre la superficie del electrodoméstico.
- Además de ser perjudicial para los seres humanos, puede causar una descarga eléctrica, un incendio o problemas con el producto.
- No mire fijamente la lámpara LED UV durante mucho tiempo.
- Los rayos ultravioletas podrían dañarle la visión.



- No intente reparar, desarmar ni modificar el electrodoméstico por su cuenta.
- No utilice ningún fusible (tales como los de alambres de acero, de cobre, etc.) que no sea un fusible estándar.
- Si es necesario reparar o volver a instalar el electrodoméstico, comuníquese con su centro de servicio más cercano.
- No seguir esta recomendación puede causar una descarga eléctrica, un incendio, problemas con el producto o lesiones.
- Si la lámpara LED interior o exterior se ha apagado, comuníquese con su centro de servicio más cercano.



- Se deberá vigilar a los niños para asegurarse de que no jueguen con el electrodoméstico.
- Aleje los dedos de los “puntos de agarre”. Los espacios entre las puertas y el gabinete son inevitablemente pequeños. Abra las puertas con cuidado si hay niños cerca.
- No permita que los niños se cuelguen de la puerta. Pueden provocarse lesiones graves.
- No permita que los niños se metan en el refrigerador. Podrían quedar atrapados.
- Las botellas se deben almacenar una junto a otra de manera tal que no se caigan.
- Este producto se debe utilizar solo para almacenar alimentos en un entorno doméstico.
- Si se detecta una fuga de gas, evite las llamas o posibles fuentes de ignición y ventile durante varios minutos la habitación en la que se encuentra el electrodoméstico.
- No toque el electrodoméstico ni el cable de alimentación.
- No utilice un ventilador.

- Una chispa puede provocar una explosión o un incendio.
- Utilice solamente lámparas LED proporcionadas por el fabricante o sus agentes de servicio técnico.



- En caso de sentir olor a quemado o a humo en el refrigerador, desenchúfelo de inmediato y comuníquese con el centro de servicio de Samsung Electronics.
- Si le resulta difícil cambiar una luz que no sea de LED, comuníquese con un centro de servicio de Samsung.
- Si el producto cuenta con lámparas LED, no desarme la cubierta de la lámpara ni la lámpara LED por su cuenta.
- Comuníquese con sus agentes de servicio.
- Si entra polvo o agua al refrigerador, desenchúfelo y comuníquese con el centro de servicio de Samsung Electronics.
- Existe el riesgo de que se produzca un incendio.

PRECAUCIÓN PRECAUCIONES DE USO



- No vuelva a congelar alimentos que se hayan descongelado completamente. No coloque bebidas carbonatadas o con gas en el congelador. No coloque botellas ni recipientes de vidrio en el congelador.
- Cuando el contenido se congela, el vidrio puede romperse y provocar lesiones personales.
- Utilice solamente la fábrica de hielo del refrigerador.
- Contrate a un técnico calificado para que conecte el suministro de agua al suministro de agua potable. A fin de que la fábrica de hielo funcione correctamente se necesita una presión de agua de 20 ~ 125 psi (138 ~ 862 kPa). Si no estará en su casa por un tiempo prolongado (por ejemplo, de vacaciones) y no usará los dispensadores de agua o hielo, cierre la válvula de agua.
- De lo contrario, pueden producirse fugas de agua.
- Si no utilizará el refrigerador por un tiempo prolongado (3 semanas o más), vacíelo, desenchúfelo, cierre la válvula de agua, retire el exceso de humedad de las paredes internas y deje las puertas abiertas para que no aparezcan olores ni moho.



- Garantía de servicio y modificación.
- El servicio de garantía de Samsung no cubre los cambios ni las modificaciones realizadas por un tercero a este

electrodoméstico; Samsung tampoco es responsable de los problemas relacionados con la seguridad que puedan surgir a causa de modificaciones hechas por terceros.

- No obstruya las rejillas de ventilación dentro del refrigerador.
- Si las rejillas de ventilación están bloqueadas, en particular con una bolsa de plástico, el refrigerador se puede sobrecongelar. Si el período de enfriamiento es demasiado prolongado, el filtro de agua puede romperse y provocar fugas de agua.
- Si se desconecta el refrigerador del suministro de energía, espere al menos cinco minutos antes de volver a enchufarlo.
- Si tiene planificado tomarse unas largas vacaciones o si el refrigerador no se utilizará durante un tiempo prolongado (3 semanas o más), debe vaciarlo, desenchufarlo, cerrar la válvula de agua, retirar el exceso de humedad de las paredes internas y dejar las puertas abiertas para que no aparezcan olores ni moho.
- Si se deja el refrigerador encendido por mucho tiempo sin utilizarlo, se puede deteriorar el aislamiento y provocar un incendio.
- Para obtener el mejor desempeño del producto:
- No coloque alimentos muy cerca de las rejillas de ventilación de la parte posterior del refrigerador, ya que pueden obstruir la libre circulación del aire en el refrigerador.
- Envuelva los alimentos adecuadamente o colóquelos en recipientes herméticos antes de almacenarlos en el refrigerador.
- No coloque botellas, recipientes de vidrio ni bebidas carbonatadas en el congelador. Si se congelan, pueden romperse. Los recipientes de bebidas rotos pueden provocar lesiones personales.
- Cumpla con los tiempos máximos de almacenamiento y las fechas de vencimiento de los alimentos congelados.
- No es necesario desenchufar el refrigerador si se ausentará menos de tres semanas. Sin embargo, si se ausentará más de tres semanas, retire todos los alimentos, desenchufe el refrigerador, cierre la válvula de agua, retire el exceso de humedad de las paredes internas y deje las puertas abiertas para que no aparezcan olores ni moho.
- Llene el tanque de agua y la charola para el hielo solamente con agua potable (agua de la llave, agua mineral o agua purificada).
- No llene el tanque con té ni bebidas isotónicas. Esto podría dañar el refrigerador.

- No golpee ni aplique una fuerza excesiva sobre ninguna superficie de vidrio.
- Un vidrio roto puede causar lesiones personales o daños materiales.



- Si el producto está lleno de agua, comuníquese con el centro de servicio más cercano.
- Existe el riesgo de que se produzca una descarga eléctrica o un incendio.

PRECAUCIÓN PRECAUCIONES PARA LA LIMPIEZA



- No pulverice con agua directamente dentro o fuera del refrigerador.
- Existe el riesgo de que se produzca un incendio o una descarga eléctrica.
- No utilice un secador de cabello para secar el interior del refrigerador.
- No coloque velas encendidas en el refrigerador para eliminar los malos olores.
- Esto podría causar una descarga eléctrica o un incendio.



- Use un paño seco y limpio para retirar cualquier sustancia extraña o polvo de las clavijas del enchufe. No utilice un paño mojado ni húmedo para limpiar el enchufe.
- De lo contrario, existe el riesgo de que se produzca un incendio o una descarga eléctrica.



- Antes de limpiar o realizar el mantenimiento, desenchufe el electrodoméstico del tomacorriente.
- No seguir esta recomendación puede causar una descarga eléctrica o un incendio.

ADVERTENCIA

- Este producto contiene sustancias químicas que, según el estado de California, provocan cáncer y toxicidad reproductiva.

ADVERTENCIA ADVERTENCIAS MUY IMPORTANTES PARA DESECHAR EL PRODUCTO



- **PELIGRO:** existe el riesgo de que los niños queden encerrados. Antes de desechar su antiguo refrigerador o congelador:
 - Retire las puertas y los pestillos.
 - Deje los estantes en su lugar de manera tal que los niños no puedan trepar fácilmente en el interior.
 - Si algún niño queda atrapado dentro del refrigerador, puede lastimarse o asfixiarse hasta morir.
- Deseche el material de empaque de este producto de forma tal que no resulte nocivo para el medio ambiente.
- Asegúrese de que ninguno de los tubos que se encuentran detrás del electrodoméstico estén dañados antes de desecharlos.
- Se utiliza R-600a o R-134a como refrigerante. Revise la etiqueta del compresor en la parte posterior del electrodoméstico o la etiqueta del voltaje del interior para constatar qué refrigerante fue utilizado en su refrigerador. Si este producto contiene gas inflamable (Refrigerante R-600a), comuníquese con las autoridades locales para desechar este producto de forma segura.
- Cuando deseche este refrigerador, retire la puerta, los burletes y los pestillos de las puertas de manera tal que los niños pequeños o los animales no puedan quedar atrapados en el interior. Se deberá vigilar a los niños para asegurarse de que no jueguen con el electrodoméstico. Si quedan atrapados dentro, los niños pueden lesionarse o sofocarse hasta morir.
- Se utiliza ciclopentano como aislante. Los gases del material de aislamiento requieren un procedimiento especial de eliminación. Comuníquese con las autoridades locales para desechar este producto de manera que no resulte nocivo para el medio ambiente.
- Mantenga los materiales de empaque fuera del alcance de los niños, ya que pueden ser peligrosos para ellos.
- Si un niño se coloca una bolsa en la cabeza, puede asfixiarse.



RECOMENDACIONES ADICIONALES PARA EL USO ADECUADO

- En caso de un corte de energía, comuníquese con su compañía de electricidad local y pregunte cuánto tiempo durará el corte.
- La mayoría de los cortes de energía que se solucionan dentro del lapso de una hora o dos, no afectan las temperaturas del refrigerador. Sin embargo, deberá abrir la puerta del refrigerador la menor cantidad de veces posible.
- Si el corte de energía dura más de 24 horas, deberá retirar y desechar toda la comida congelada.
- Si se proporciona una llave con el refrigerador, debe estar fuera del alcance de los niños y lejos del electrodoméstico.
- El electrodoméstico puede no funcionar de manera uniforme (el contenido puede descongelarse o la temperatura en el compartimento de comidas congeladas puede elevarse) cuando se lo coloca durante un tiempo prolongado en un sitio donde la temperatura del ambiente esté constantemente por debajo de las temperaturas para las que está diseñado el electrodoméstico.
- No coloque alimentos que se descompongan fácilmente a bajas temperaturas como, por ejemplo, bananas y melones.
- El refrigerador es "no frost", lo que significa que no es necesario descongelarlo manualmente. Esto se hará de forma automática.
- El aumento de temperatura durante el descongelamiento cumple con las normas ISO. Sin embargo, si desea evitar un aumento excesivo en la temperatura de los alimentos congelados cuando descongela el electrodoméstico, envuelva los alimentos congelados con varias capas de papel de periódico.
- Cualquier aumento en la temperatura del alimento congelado durante el descongelamiento puede disminuir su vida útil en almacenamiento.
- No vuelva a congelar alimentos que se hayan descongelado completamente.

Recomendaciones para el ahorro de energía

- Instale el electrodoméstico en una habitación fresca y seca con la ventilación adecuada. Asegúrese de que no esté expuesto a la luz solar directa y nunca lo coloque cerca de una fuente de calor directa (como por ejemplo, un radiador).
- Nunca obstruya la ventilación ni las rejillas del electrodoméstico.
- Deje enfriar los alimentos calientes antes de colocarlos en el electrodoméstico.
- Coloque los alimentos congelados en el refrigerador para descongelarlos. Puede utilizar las temperaturas bajas de los productos congelados para enfriar los alimentos en el refrigerador.
- No deje la puerta del electrodoméstico abierta durante mucho tiempo cuando coloque o saque alimentos. Cuanto menos tiempo esté abierta la puerta, menos hielo se formará en el congelador.
- Cuando realice la instalación, deje suficiente espacio libre a la derecha, izquierda y arriba del refrigerador para que circule aire. Esto ayudará a reducir el consumo de energía y mantener bajo el gasto de las boletas de energía.
- Para un uso más eficiente de la energía, conserve todos los accesorios internos, como cestas, cajones y estantes, en sus posiciones originales.

Puesta a punto del refrigerador de puerta francesa

PREPARACIÓN PARA LA INSTALACIÓN DEL REFRIGERADOR

Felicitaciones por haber adquirido el refrigerador de puerta francesa Samsung. Esperamos que disfrute las funciones y ventajas de vanguardia que ofrece este nuevo electrodoméstico.

Selección de la mejor ubicación para el refrigerador

Elija:

- Una ubicación con fácil acceso a un suministro de agua.
- Una ubicación sin exposición directa a la luz solar.
- Una ubicación en la que el piso esté nivelado.
- Una ubicación con suficiente espacio para que las puertas del refrigerador se abran fácilmente.
- Una ubicación con suficiente espacio libre a la derecha, izquierda, atrás y arriba del refrigerador para la circulación de aire. Si el refrigerador no tiene el espacio suficiente, es posible que el sistema de enfriamiento interno no funcione correctamente.
- Una ubicación que permita mover fácilmente el refrigerador si necesita mantenimiento o reparación.
- No instale el refrigerador en un lugar donde la temperatura sea superior a 109 °F (43 °C) o inferior a 41 °F (5 °C).
- No coloque el refrigerador en un lugar en el que pueda mojarse.

Si el refrigerador no cuenta con espacio suficiente, es posible que el sistema de enfriamiento interno no funcione correctamente. Si su refrigerador cuenta con una fábrica de hielo, deje un espacio adicional en la parte posterior para las conexiones de las tuberías de agua. Si se instala el refrigerador junto a una pared fija, se necesita una distancia mínima de 3 3/4" (95 mm) entre el refrigerador y la pared para poder abrir la puerta.

Importante: asegúrese de poder mover el refrigerador fácilmente hasta su ubicación final midiendo las entradas (ancho y alto), los umbrales, los techos, las escaleras, etc. La siguiente tabla describe la altura y la profundidad exactas del refrigerador de puerta francesa Samsung.

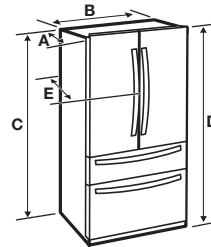

Profundidad "A"	28.58" (726 mm)
Ancho "B"	35.74" (908 mm)
Altura "C"	68.85" (1719 mm)
Altura total "D"	69.96" (1777 mm)
Profundidad "E"	31.02" (788 mm)

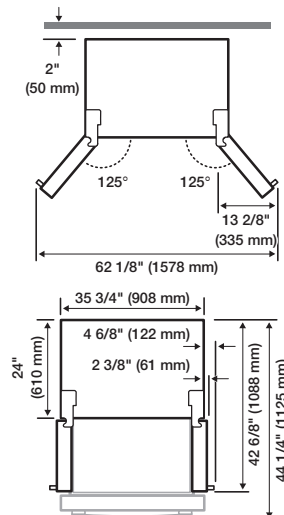

Cada medición se basa en el tamaño del diseño, por lo que puede variar según el método de medición.

Cuando mueva el refrigerador

PRECAUCIÓN

Para evitar que se dañe el piso, asegúrese de que las patas de ajuste delanteras estén en posición vertical (sobre el piso). Consulte "Nivelación del refrigerador" en el manual (página 15).

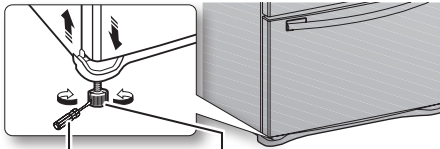

Desarmador de punta chata (-) Palanca de control

PISO

Para realizar una instalación correcta, se debe colocar el refrigerador sobre una superficie nivelada de material rígido que tenga la misma altura que el resto del piso.

Esta superficie debe ser lo suficientemente resistente como para soportar el peso de un refrigerador completamente cargado.

Para proteger el acabado del piso, corte una hoja grande de cartón y colóquela debajo del refrigerador mientras trabaja.

Cuando mueva el refrigerador, empuje en forma recta hacia adelante o hacia atrás.

No lo mueva de lado a lado.

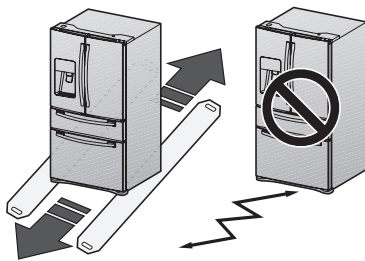

ACCESORIOS Y HERRAMIENTAS NECESARIAS





El refrigerador incluye el siguiente accesorio:



Fijadores

Herramientas necesarias (no provistas)

Se necesitan las siguientes herramientas para finalizar la instalación del refrigerador:

		
Desarmador Philips (+)	Desarmador de punta chata (-)	Llave de tubo de 3/8" (10 mm)
		
Pinzas	Llave Allen (3/16") (5 mm)	

CÓMO RETIRAR LAS PUERTAS DEL REFRIGERADOR

En algunas instalaciones es necesario retirar los cajones del refrigerador y del congelador para poder colocar el refrigerador en su ubicación final.

No retire las puertas ni los cajones si no es necesario.

Si necesita retirar las puertas, siga los pasos a continuación. Si no necesita retirar las puertas del refrigerador, diríjase a la sección “Nivelación del refrigerador” en la página 15.

⚠ ADVERTENCIA

Desenchufe el refrigerador antes de retirar la puerta o el cajón.



- Tenga cuidado de no dejar caer, dañar ni rayar las puertas o los cajones al retirarlos.
- Tenga cuidado cuando retire las puertas o los cajones. Las puertas son pesadas y podría lesionarse.
- Vuelva a colocar las puertas o los cajones correctamente para evitar:
 - Humedad por fuga de aire.
 - Alineación incorrecta de la puerta.
 - Pérdida de energía a causa de una puerta mal cerrada.

Desarmar las puertas del refrigerador

⚠ ADVERTENCIA

Tenga cuidado de no dejar caer o rayar las puertas cuando las retira.

Con la puerta abierta

1. Retire los 3 tornillos sosteniendo hacia abajo la PLACA SUPERIOR (1) y separe los cables conectados.

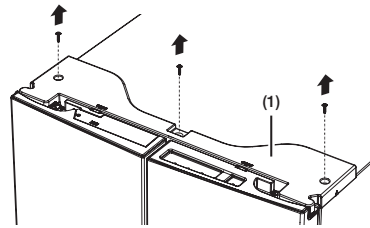

2. Desconecte los dos conectores (2) de la puerta izquierda. Para retirar el acoplador de la tubería de agua de la bisagra, gire y tire de él desde la bisagra. Retire la tubería de agua (3) presionando la pieza marcada (4) del acoplador de la tubería de agua.

⚠ PRECAUCIÓN

Antes de retirar el tubo, quite la grapa roja del acoplador, si está instalada.

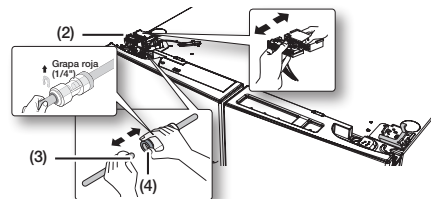

- Tire de la palanca de la bisagra y retírela (5). Retire el tornillo de conexión a tierra (6) conectado a las bisagras superiores de la puerta izquierda con un desarmador Phillips (+). Retire las bisagras superiores de las puertas izquierda y derecha (7).

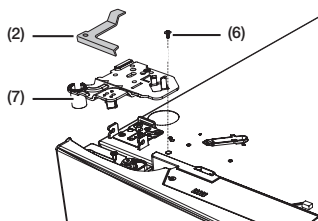

- Levante la puerta para retirarla.

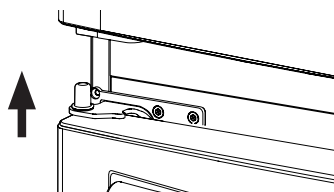

- Retire el tornillo (8) conectado a las bisagras inferiores de las puertas izquierda y derecha con un desarmador Phillips (+). Retire los 2 tornillos de cabezal hexagonal (9) conectados a las bisagras inferiores de las puertas izquierda y derecha con una llave Allen (5 mm). Retire las bisagras inferiores de las puertas izquierda y derecha (10).

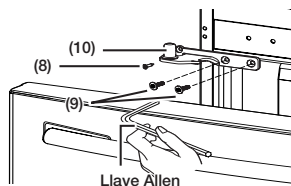

CÓMO VOLVER A ENSAMBLAR LAS TUBERÍAS DE SUMINISTRO DE AGUA

Para volver a colocar las puertas del refrigerador después de haberlo movido hasta su ubicación final, monte las piezas en orden inverso.

- La tubería de agua se debe insertar completamente hasta el centro del acoplador transparente (Tipo A) o las marcas de guía (Tipo B) para impedir que haya fugas de agua del dispensador.
- Inserte la grapa del paquete de instalación y compruebe que quede bien fija.

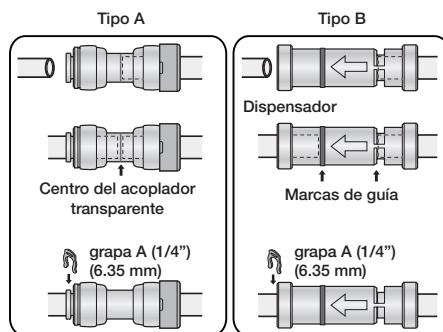

CÓMO DESARMAR LA PUERTA DEL CAJÓN FLEX

- Retire el cajón Flex Zone (1) levantándolo.

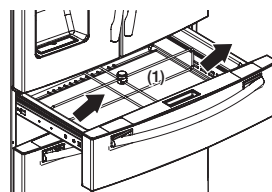

2. Retire la cubierta (2) con el arnés con un desarmador de punta chata (-).

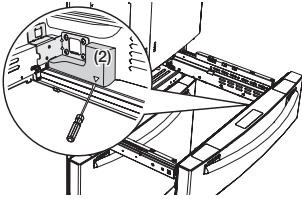

3. Presione las lengüetas de cierre y separe el conector del cable.

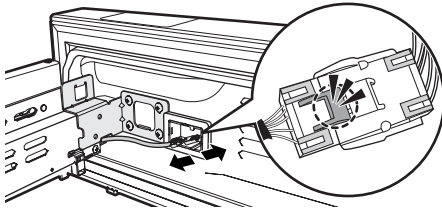

4. Retire el tornillo de cabeza hexagonal de los laterales con una llave de tubo (10 mm).

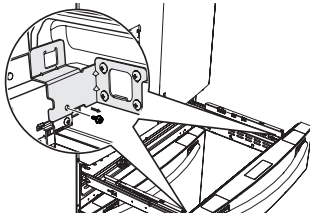

5. Levante la puerta del cajón Flex de los rieles.

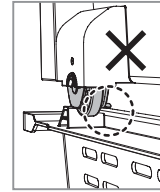
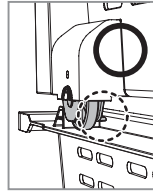
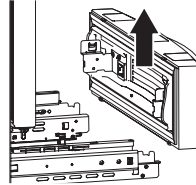

PUESTA A PUNTO

CÓMO VOLVER A ARMAR LA PUERTA DEL CAJÓN FLEX

Para volver a colocar la puerta del cajón Flex una vez ubicado el refrigerador en su ubicación final, arme las piezas en orden inverso.

⚠ PRECAUCIÓN

Asegúrese de enchufar el conector del cable de la puerta del cajón Flex. De lo contrario, el cajón Flex no funcionará.

DESARMADO DE LAS PUERTAS DEL CONGELADOR

1. Levante el cajón superior y retírelo.

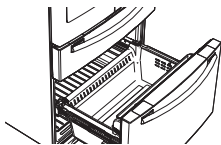

2. Levante la guarda del compartimento del congelador (1) y retírela.

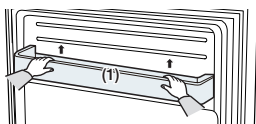

3. Extraiga la cesta inferior (2) levantándola de los rieles.

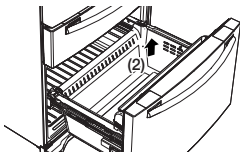

4. Presione el gancho de fijación de los rieles.

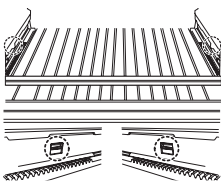

5. Mientras sostiene el cajón del congelador por la parte superior, extráigalo completamente y retírelo de los rieles.

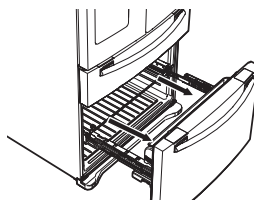

⚠ PRECAUCIÓN

Tenga cuidado de no rayar ni abollar el riel deslizante ni golpearlo contra el suelo.

⚠ PRECAUCIÓN

Asegúrese de instalar la cesta del congelador en la posición correcta cuando retire/instale la puerta del congelador.

No seguir esta recomendación puede hacer que la puerta no se abra o no se cierre correctamente.

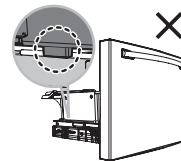
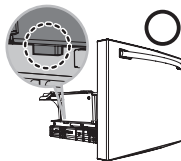
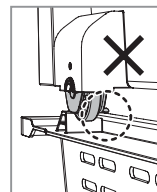
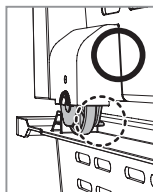

CÓMO VOLVER A ARMAR LA PUERTA DEL CONGELADOR

Para volver a colocar el cajón cuando el refrigerador se encuentra en su ubicación final, monte las piezas en orden inverso.

NIVELACIÓN DEL REFRIGERADOR

Asegúrese de que el refrigerador esté nivelado antes de realizar los ajustes finales.

Utilice un nivelador para evaluar si el refrigerador se encuentra nivelado tanto en los laterales como en la parte trasera y delantera.

Si el refrigerador no está nivelado, las puertas no quedarán perfectamente alineadas, lo que podría generar condensación de humedad y costosas boletas de energía.

A continuación se explica cómo nivelar el refrigerador si el lado izquierdo está a un nivel inferior respecto del lado derecho.

Cómo nivelar el refrigerador

1. Abra el cajón del congelador y extraiga la cesta inferior.
2. Retire la cubierta de las patas para ajustarlas.
3. Inserte un desarmador de punta chata (-) en la muesca dentro de la palanca de control izquierda y gírelo en el sentido de las agujas del reloj o en el sentido contrario para nivelar el refrigerador.

(Se debe girar la palanca en el sentido de las agujas del reloj para bajar el refrigerador y en el sentido contrario al de las agujas del reloj para elevarlo).

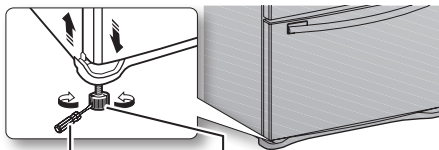

Desarmador de punta chata (-) Palanca de control

⚠ PRECAUCIÓN

Ambas palancas de control deben tocar firmemente el piso para impedir posibles lesiones personales o daños materiales a causa de la inclinación.

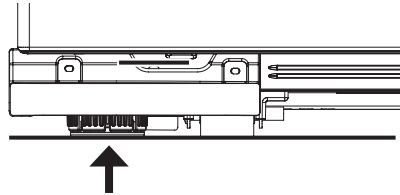

⚠ PRECAUCIÓN

Si el refrigerador se ubica sobre un piso que no esté nivelado, puede inclinarse. Para impedirlo, ajuste las patas de modo que toquen firmemente el piso.

☒ Si el lado derecho está más bajo, realice el mismo procedimiento, pero con la palanca de control derecha.



☒ Es complicado quitar el frente de la cubierta de las patas del refrigerador, por lo tanto, no recomendamos realizar pequeños ajustes con la palanca de control. Consulte en la página siguiente la mejor manera de realizar pequeños ajustes en las puertas.

CÓMO HACER PEQUEÑOS AJUSTES EN LAS PUERTAS

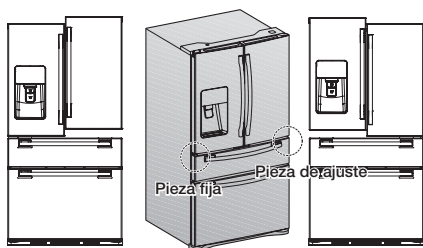
Se necesita que el refrigerador esté nivelado para que las puertas estén perfectamente alineadas. Para obtener instrucciones sobre la nivelación, revise la sección anterior sobre la nivelación del refrigerador.



La puerta izquierda está fija. Para realizar pequeños ajustes en las puertas, ajuste solamente la puerta derecha.

1. Extraiga la puerta del cajón Flex (1) para que se vea la bisagra inferior (2).
2. Inserte un destornillador Philips (+) (3) en el eje (4) de la bisagra inferior.
3. Ajuste la altura girando un destornillador Philips (+) (3) en el sentido de las agujas del reloj () o en el sentido contrario ().



Al girar un destornillador Philips (+) en el sentido contrario al de las agujas del reloj (), la puerta se moverá hacia arriba.

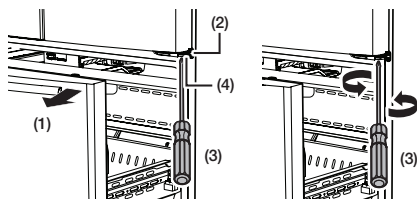

4. Después de ajustar las puertas, inserte el sujetador suministrado (6) con ayuda de unas pinzas (5) en el espacio entre el anillo de caucho de la bisagra (7) y la bisagra inferior (8). La cantidad de sujetadores que se deben insertar depende del espacio.

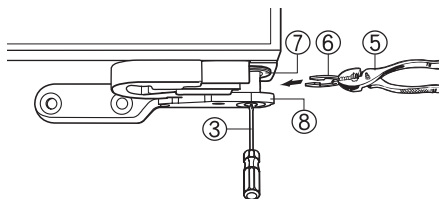

INSTALACIÓN DE LA TUBERÍA DEL DISPENSADOR DE AGUA

Una de las características útiles de este nuevo refrigerador es el dispensador de agua con filtro incorporado.

El filtro de agua elimina las partículas indeseables del agua y ayuda a mejorar la salud.

Sin embargo, no esteriliza el agua ni destruye microorganismos. Para ello debería adquirir un sistema de purificación del agua.

La conducción de agua también conecta la máquina de hielo.

Para que esta funcione correctamente, la presión del agua debe ser de 20 ~ 125 psi (138 ~ 862 kPa).

Si el refrigerador se instala en una zona donde la presión del agua sea baja (menos de 20 psi), se puede instalar una bomba para compensar la baja presión.

Una vez conectada la conducción de agua, asegúrese de que el depósito de agua del interior del refrigerador se llene correctamente.

Para ello, pulse la palanca del dispensador de agua hasta que salga agua del grifo.



Puede adquirir los kits de instalación de la conducción de agua en su distribuidor. Le recomendamos que utilice kits de instalación de tubos de cobre y tuerca de compresión de 1/4".

Conexión de la conducción del agua

1. En primer lugar, cierre la llave principal del suministro de agua.



2. Localice el tubo de conducción de agua potable más cercano y monte una abrazadera de tubo y una llave de paso.

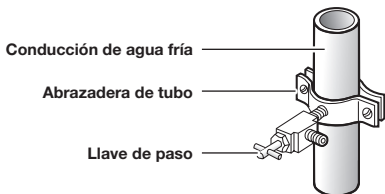

3. Conecte el kit de instalación de la conducción de agua en la llave de paso.

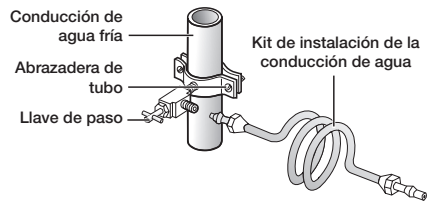

⚠ PRECAUCIÓN

La tubería de agua debe conectarse a la tubería de agua fría.

Si se conecta a la tubería de agua caliente, el filtro puede funcionar mal.

Conexión de la conducción del agua al refrigerador

Deberá adquirir algunos elementos para realizar la conexión.

Los encontrará en la ferretería.

Uso de tubo de cobre	Uso de tubo de plástico
<ul style="list-style-type: none"> • Tubo de cobre de 1/4" • 1 tuerca de compresión de 1/4" • 2 abrazaderas 	<ul style="list-style-type: none"> • Tubo de plástico de 1/4" → extremo moldeado (bulbo) • 1 tuerca de compresión de 1/4"

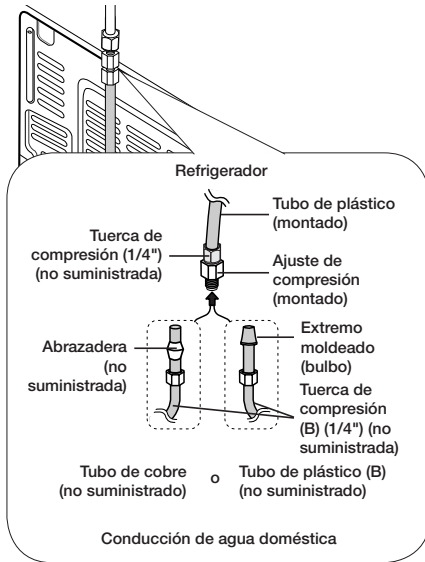

1. Conecte la conducción de agua doméstica al ajuste de compresión montado.
 - Si utiliza tubo de cobre, deslice la tuerca de compresión (**B**) (no suministrada) y la abrazadera (no suministrada) en el tubo de cobre (no suministrado) como se muestra en la ilustración.
 - Si utiliza tubo de plástico (**B**), inserte el extremo moldeado (bulbo) del tubo de plástico (**B**) en la junta de compresión.

PRECAUCIÓN

No lo utilice sin el extremo moldeado (bulbo) del tubo de plástico (**B**).

2. Apriete la tuerca de compresión (**B**) en la junta de compresión. No apriete demasiado la tuerca de compresión (**B**).
3. Abra el grifo del agua para ver si hay fugas. Si gotea agua o hay algún escape de agua en las zonas de conexión, cierre el suministro de agua principal. Compruebe las conexiones y, si es necesario, apriételas.

4. Haga correr unos 4 litros de agua a través del filtro antes de beber o usar el agua del refrigerador.
(Deje correr el agua unos 6 minutos.)
Para ello, presione con un vaso grande o una taza la palanca del dispensador de agua. Llene el vaso, vacíelo en el fregadero y repita la operación.

5. Después de encender el refrigerador, deje la máquina de hielo funcionando durante 1 o 2 días.
Después de este tiempo, deseche los 1 o 2 primeros depósitos de hielo para asegurarse de que se hayan eliminado todas las impurezas de la conducción de agua.



- Conecte la conducción de agua solo a una fuente de agua potable.
- Si debe reparar o desmontar la conducción de agua, corte 1/4" (6.5 mm) del tubo de plástico para realizar una conexión segura y sin fugas de agua.



- Puede probar rápidamente la conducción de agua con un vaso de papel. En condiciones normales, en unos 10 segundos se puede llenar un vaso de 5.75 oz. (170 cc)
- La garantía de Samsung no cubre la **INSTALACIÓN DE LA TUBERÍA DE AGUA.**
- La instalación de la tubería de agua tiene un costo adicional, a menos que el precio de venta incluya el costo de instalación.
- Le recomendamos que contacte un fontanero o un instalador autorizado para que instale la tubería del agua.
- Si hay fugas de agua debidas a una instalación inadecuada, contacte con el instalador.

Instalación de un carbonatador de CO₂ SodaStream de 60 litros

Para utilizar la función de agua con gas del refrigerador, debe instalar un carbonatador de CO₂ SodaStream de 60 litros.

Puede adquirir el carbonatador SodaStream de CO₂ de 60 litros en el distribuidor de SodaStream más cercano; el primer carbonatador de CO₂ es gratuito.

(Para obtener más información, visite "www.sodastream.com/samsung")

Compra de un carbonatador de CO₂ SodaStream de 60 litros

- Compre carbonatadores SodaStream de 60 litros en el distribuidor de SodaStream más cercano o en Internet. Visite www.sodastream.com para obtener más información.
- USE CARBONATADORES SODASTREAM DE 60 LITROS SOLAMENTE. SAMSUNG y SODASTREAM no son legalmente responsables por cualquier daño, incluidos, entre otros, daños materiales causados por pérdidas de gas debido al uso de carbonatadores genéricos (o cilindros de CO₂). El sistema de agua con gas en su refrigerador SAMSUNG está diseñado para funcionar ÚNICAMENTE CON CARBONATADORES SODASTREAM DE 60 LITROS.
- Recomendamos que compre carbonatadores adicionales para su uso posterior. Almacene los carbonatadores adicionales en un espacio abierto y frío, fuera del alcance de los niños. No almacene los carbonatadores en el refrigerador.



Si se produce agua con gas cuando la temperatura interna del refrigerador o la del cilindro de CO₂ es alta, puede escuchar un sonido de "claxon".

Cuando encienda el refrigerador por primera vez, no genere agua con gas al menos hasta que hayan pasado aproximadamente 2 horas.

Cuando compre un nuevo cilindro de CO₂, guárdelo en un lugar seco y fresco (23 ~ 68 °F [-5 ~ 20 °C]) hasta que esté preparado para ser instalado.







Si guarda el cilindro en un lugar con temperaturas más altas, se puede crear una presión externa adicional, lo que generaría un sonido de "claxon" al producir agua con gas.

Conexión a la tubería de agua

- Asegúrese de haber conectado el refrigerador a una tubería de agua antes de instalar el cilindro.

Instalación de un carbonatador en el refrigerador

Para instalar un nuevo carbonatador SodaStream de 60 litros en el refrigerador, siga estos pasos:

<p>1. Abra la cubierta del carbonatador SodaStream.</p> <ul style="list-style-type: none">• La fábrica de agua con gas se encuentra apagada de forma predeterminada. Es por ello que el ícono "OFF" (Apagado) del visor se encuentra encendido. <p>- Consulte la página 36 Cómo apagar la función de agua con gas.</p>	
<p>2. Instale el carbonatador SodaStream de 60 litros en el regulador y gírelo en el sentido de las agujas del reloj.</p> <ul style="list-style-type: none">• Debe utilizar un cilindro de CO₂ SodaStream™ (60 L).• Puede reemplazar o rellenar los cilindros SodaStream en los comerciantes minoristas locales de SodaStream.• Para devolver carbonatadores usados en los EE.EE. y Canadá, envuelva el cilindro usado y entrégueselo a la persona que proporciona los nuevos carbonatadores. En Australia y Nueva Zelanda, devuelva los carbonatadores vacíos en el mostrador de servicio o información del comerciante minorista para reemplazarlo o rellenarlo. <p> Todos los costos relacionados con el relleno o el reemplazo de los carbonatadores SodaStream corren a cuenta del propietario del refrigerador.</p> <p> La rosca del conector del carbonatador SodaStream difiere según el país.</p> 	
<p>3. Empuje el carbonatador SodaStream de 60 litros dentro del soporte.</p>	
<p>4. Ajuste carbonatador SodaStream de 60 litros en el lugar presionando la palanca.</p> <ul style="list-style-type: none">• La presión interna del carbonatador puede hacer que sea difícil presionar la palanca hacia abajo. Sostenga la palanca como se muestra en la ilustración a la derecha y, luego, presiónela hacia abajo.• Si no ajusta el carbonatador en el lugar, el refrigerador no producirá agua con gas.• Si el carbonatador no está conectado firmemente al regulador, perderá gas CO₂, lo que producirá un silbido. <p>Si esto ocurre, repita los pasos 2, 3 y 4, y asegúrese de que el carbonatador esté firmemente conectado y ajustado en su lugar.</p>	

5. Por defecto, la concentración de agua con gas viene configurada en "2".
 Presione el botón "Sparkling Water" (Agua con gas) para configurar la concentración en el nivel deseado y mantenga presionado el botón Quick Sparkling (Carbonatación rápida) durante 3 segundos para activar la opción Fill Up (Llenar). Si la función de agua con gas está desactivada, mantenga presionado el botón Sparkling Water (Agua con gas) o Quick Sparkling (Carbonatación rápida) durante 3 segundos para reactivarla.
 Una vez restablecido el cilindro de CO₂, se produce agua con gas.
- Para producir agua con gas, el tanque de agua con gas se llena con agua y el gas CO₂ se inyecta según la concentración configurada.
 - Para quitar las sustancias extrañas que puedan haber en el tanque de agua con gas, deseche los primeros 1.2 litros de agua con gas.
 - El refrigerador no dispensa agua con gas cuando está haciendo agua con gas.
- Cuando los números (1, 2, 3) junto al ícono de agua con gas dejan de parpadear, se puede dispensar agua con gas.



Presionar durante 3 segundos

O



Presionar durante 3 segundos

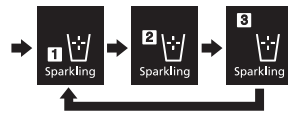

- Para desinstalar un carbonatador SodaStream, siga los pasos 1 a 4 anteriores en orden inverso.

Para obtener más información sobre cómo utilizar la función de agua con gas, vea Uso de la función de agua con gas.

Finalización de la instalación

Ahora que ya tiene el nuevo refrigerador instalado en su lugar, puede configurarlo y disfrutar de sus funciones.

Complete los siguientes pasos para poner el refrigerador en funcionamiento.

1. Asegúrese de que el refrigerador se encuentre en una ubicación apropiada a una distancia razonable de la pared. Consulte las instrucciones de instalación de este manual.
2. Una vez enchufado, asegúrese de que la luz interior se encienda cuando se abran las puertas.
3. Coloque el control de temperatura en la marca más fría y espere una hora.
 El congelador comenzará a enfriarse y el motor funcionará adecuadamente.
 Restablezca la temperatura deseada del refrigerador y del congelador.
4. Después de enchufar el refrigerador, tardará algunas horas en alcanzar la temperatura adecuada.
 Podrá almacenar alimentos y bebidas en el refrigerador una vez que la temperatura sea lo suficientemente baja.



(Consulte la explicación del botón Energy Saver (Ahorro de energía) en "Uso del panel de control" en la página 23.)

Funcionamiento del refrigerador de puerta francesa

USO DEL PANEL DE CONTROL

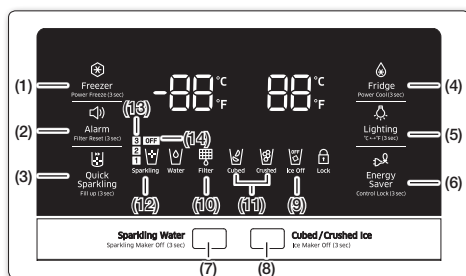

(1) Freezer (Power Freeze (3 sec)) (Congelador (Congelación rápida [3 segundos]))

El botón Freezer (Congelador) tiene dos funciones:

- Ajustar el congelador a la temperatura deseada.
- Encender y apagar la función de congelación rápida.

1) Para ajustar la temperatura del congelador, toque el botón Freezer (Congelador) varias veces. Cada vez que presiona este botón, cambia el ajuste de la temperatura. Puede ajustar la temperatura entre 5 °F (-15 °C) y -8 °F (-23 °C)



2) Función de congelación rápida
Mantenga presionado este botón durante 3 segundos para reducir el tiempo necesario para congelar los productos que se encuentran en el congelador.
Puede ser útil si necesita congelar rápidamente alimentos que se deterioran con facilidad o si la temperatura del congelador ha aumentado drásticamente. (Por ejemplo, si la puerta quedó abierta). Cuando utiliza esta función, el consumo de energía del refrigerador aumenta. Recuerde desactivarla cuando no la necesite y restablezca el ajuste de temperatura original del congelador. Si necesita congelar gran cantidad de alimentos, active la función Power Freeze (Congelación rápida) como mínimo 20 horas antes.

(2) Alarm (Filter Reset (3 sec)) (Alarma (Restablecer filtro [3 segundos]))

El botón Alarm (Alarma) tiene dos funciones:

- Encender y apagar la alarma de la puerta.
- Restablecer el indicador de vida útil del filtro de agua.

1) Función de alarma de la puerta

Si la alarma de la puerta está activada, cuando cualquiera de las puertas del refrigerador quede abierta durante más de tres minutos, sonará una alarma.

El sonido se detiene cuando se cierra la puerta. La función de alarma de la puerta ya viene activada de fábrica.

Se puede desactivar presionando y liberando el botón Alarm (Alarma).

Se puede volver a activar con el mismo procedimiento.

El icono se enciende cuando la función se activa.



Cuando la función de alarma de la puerta está activada y se oye el sonido de la alarma, el icono Door Alarm (Alarma de la puerta) parpadea mientras suena la alarma.

2) Función del indicador de vida útil del filtro de agua



Cuando se haya reemplazado el filtro de agua, mantenga presionado este botón durante 3 segundos para restablecer el indicador de vida útil del filtro de agua.

Cuando se restablece el indicador de vida útil del filtro de agua, el icono Filter (Filtro) que se encuentra en el panel se apaga.

El icono Filter (Filtro) se tomará rojo para indicar que debe cambiar el filtro de agua después de 6 meses (aproximadamente 300 galones).

Algunas zonas poseen grandes cantidades de cal en el agua, lo que provoca que el filtro de agua se obstruya con más rapidez.

Si este es el caso en su zona, deberá cambiar el filtro con una frecuencia inferior a seis meses.

(3)	Quick Sparkling (Fill up (3 sec)) (Carbonatación rápida (Llenar [3 segundos]))
	<p>El botón Quick Sparkling (Carbonatación rápida) tiene dos funciones:</p> <ul style="list-style-type: none"> - Producir agua con gas rápidamente. - Activar la función de llenado. <p>1) Función de carbonatación rápida Cuando se toca el botón Quick Sparkling (Carbonatación rápida), el icono () se enciende y el refrigerador hace agua con gas rápidamente en el nivel que indica el icono Sparkling Level (Nivel de agua con gas). Si no hay agua en el tanque de agua con gas, el refrigerador comenzará a fabricarla inmediatamente. Si hay agua con gas en el tanque, el refrigerador aplicará la función de Carbonatación rápida la próxima vez que haga agua con gas.</p> <p>2) Función de llenado Al remplazar el carbonatador SodaStream, presione el botón 'Quick Sparkling/Fill up (3 sec)' (Carbonatación rápida/Llenar [3 segundos]) para activar la función de llenado. El refrigerador llena de agua el tanque de agua con gas e inyecta gas CO₂ para convertir el agua en agua con gas. El nivel de carbonatación del agua puede diferir del establecido, dependiendo de la cantidad y de la concentración de CO₂ del agua con gas restante en el tanque. Si el tanque está vacío o la concentración es muy baja, el refrigerador hará agua con gas en el nivel indicado por el icono Sparkling Level (Nivel de carbonatación). Si el nivel de carbonatación no es el esperado, seleccione el nivel que desee (consulte la página 24). La próxima vez que el refrigerador haga agua con gas, esta tendrá el nivel de carbonatación seleccionado.</p>





(4)	Fridge (Power Cool (3 sec)) (Refrigerador (Refrigeración rápida [3 segundos]))
	<p>El botón Fridge (Refrigerador) tiene dos funciones:</p> <ul style="list-style-type: none"> - Ajustar el refrigerador a la temperatura deseada. - Encender y apagar la función de refrigeración rápida. <p>1) Para ajustar la temperatura del refrigerador, presione el botón Fridge (Refrigerador) varias veces. Cada vez que presiona este botón, se cambia el ajuste de la temperatura. Puede ajustar la temperatura entre 44 °F (7 °C) y 34 °F (1 °C).</p> <p>2) Función de refrigeración rápida Mantenga presionado este botón durante 3 segundos para reducir el tiempo necesario para enfriar los productos que se encuentran en el refrigerador. Puede ser útil si necesita enfriar rápidamente elementos que se echan a perder con facilidad o si la temperatura del refrigerador ha subido drásticamente (por ejemplo, si la puerta quedó abierta).</p>

(5)	Lighting (°C ↔ °F (3 sec)) (Luz (°C↔°F [3 segundos]))
	<p>El botón Lighting (Luz) tiene dos funciones:</p> <ul style="list-style-type: none"> - Encender y apagar la luz del dispensador. - Cambiar las unidades de temperatura entre °C y °F <p>1) Función de luz Al tocar el botón Lighting (Luz), la luz LED del dispensador se enciende en modo permanente y queda encendida. El botón también se ilumina. Si desea que la luz del dispensador se encienda solamente cuando se usa el dispensador, pulse el botón Lighting (Luz) para desactivar el modo de encendido permanente.</p> <p>2) Para cambiar las unidades de temperatura entre °C y °F mantenga presionado este botón durante 3 segundos para seleccionar el tipo de temperatura que desea que se muestre. Cada vez que se mantiene presionado el botón, se alternan los modos de temperatura °C y °F y se iluminan los iconos °C o °F para indicar la selección.</p>



(6)	Energy Saver (Control Lock (3 sec)) (Ahorro de energía (Bloqueo de control [3 segundos]))
	<p>El botón Energy Saver (Ahorro de energía) tiene dos funciones:</p> <ul style="list-style-type: none"> - Activar y desactivar el modo de ahorro de energía. - Encender y apagar la función de bloqueo de control. <p>1) Función de ahorro de energía Cuando se activa el modo de ahorro de energía, se enciende el icono Energy Saver (Ahorro de energía). Cuando se desactiva el modo de ahorro de energía, el icono se apaga. La función de ahorro de energía ya viene activada de fábrica. Si hay condensación o gotas de agua en las puertas, apague el modo de ahorro de energía.</p> <p>2) Función de bloqueo de control Mantenga presionado este botón durante 3 segundos para bloquear la pantalla, el panel del cajón Flex Zone y los botones del dispensador a fin de que los botones no puedan utilizarse. Cuando la función de bloqueo de control está activada, el refrigerador no dispensa hielo, agua ni agua con gas aunque se presione la palanca del dispensador. El icono Control Lock (Bloqueo control) se enciende para indicar que está activada la función de bloqueo de control. Presione durante 3 segundos para desbloquear.</p>



<p>(7) Sparkling Water (Sparkling Maker Off (3 sec)) (Agua con gas (Fábrica de agua con gas desactivada [3 segundos]))</p>	<p>3) Encender y apagar la función de producción de agua con gas</p>
<p>El botón Sparkling Water (Agua con gas) tiene tres funciones:</p> <ul style="list-style-type: none"> - Dispensar agua con gas (carbonatada). - Seleccionar el nivel de carbonatación del agua con gas. - Encender y apagar la función de producción de agua con gas. <p>1) Dispensar agua con gas (carbonatada) Para dispensar agua con gas, presione el botón Sparkling Water (Agua con gas). Si presiona el botón Sparkling Water (Agua con gas) mientras está seleccionado Cubed Ice (Hielo en cubos) o Crushed Ice (Hielo triturado), se enciende el ícono Sparkling (Con gas). Cuando no hay más agua con gas o el refrigerador la está produciendo, no se dispensa agua con gas.</p> <p>2) Seleccionar el nivel de carbonatación del agua con gas Cuando presiona el botón Sparkling Water (Agua con gas) mientras está encendido el ícono Sparkling Water (Agua con gas), el nivel de carbonatación cambia de la siguiente manera: Medio (Nivel-2) → Fuerte (Nivel-3) → Débil (Nivel-1) → Medio (Nivel-2). La próxima vez que el refrigerador produce agua con gas, utiliza el nuevo nivel de carbonatación.</p> <ul style="list-style-type: none"> - Si en el interior del tanque de agua con gas hay agua producida anteriormente, el refrigerador dispensa agua con gas con el nivel de carbonatación anterior. (Las modificaciones del nivel de carbonatación no tienen efecto hasta la próxima vez que el refrigerador produce agua con gas). - Cuando el refrigerador produce agua con gas, los iconos del nivel de carbonatación se encienden en rotación (Nivel-1 → Nivel-2 → Nivel-3 → Nivel-1, etc.). Si presiona el botón Sparkling Water (Agua con gas) cuando el refrigerador está produciendo agua con gas, el nivel de carbonatación actual se muestra durante unos segundos y luego se inicia nuevamente la iluminación en rotación de los iconos del nivel de carbonatación. Si presiona nuevamente el botón Sparkling Water (Agua con gas) mientras se muestra el nivel de carbonatación actual, este cambia. Las modificaciones del nivel de carbonatación no tienen efecto hasta la próxima vez que el refrigerador produce agua con gas. 	<p>Cada vez que presiona este botón durante 3 segundos, la función de producción de agua con gas se enciende o se apaga. Cuando se enciende la función de producción de agua con gas, el refrigerador comienza a producir agua con gas (carbonatada). (Si apaga la función de producción de agua con gas unos segundos después de encenderla, se termina la producción de agua con gas. Si pasan más de unos segundos, el refrigerador comenzará a producir agua con gas. Mientras el refrigerador produce agua con gas, no podrá dispensarla). Al apagar la función de producción de agua con gas, el ícono "OFF" (Apagado) se enciende en el panel del visor. Al encender la función de producción de agua con gas, el ícono "OFF" (Apagado) se apaga en el panel del visor. Cuando la función de producción de agua con gas está apagada, el refrigerador no produce agua con gas. Si apaga la función cuando el refrigerador está produciendo agua con gas, se detiene la función una vez finalizada la operación en curso. La función de producción de agua con gas viene desactivada de fábrica. Al conectar las tuberías de agua, montar o reemplazar el cilindro de CO₂, apague la función de producción de agua con gas antes de comenzar. Encienda la función solo una vez que haya terminado. Para producir agua con gas, debe instalar un cilindro de CO₂. Para las instrucciones, vea "Instalación de un carbonatador en el refrigerador" en la página 20.</p>

(8)	<p>Cubed / Crushed Ice (Ice Maker Off (3 sec)) (Hielo en cubos/ Hielo triturado) (Fábrica de hielo desactivada [3 segundos])</p> <p>El botón Cubed/Crushed Ice (Hielo en cubos/triturado) tiene dos funciones:</p> <ul style="list-style-type: none"> - Seleccionar el tipo de hielo que desea obtener. - Encender y apagar la fábrica de hielo. <p>1) Función de hielo en cubos/triturado Para seleccionar el tipo de hielo. Presione el botón Cubed/Crushed Ice (Hielo en cubos/triturado) para seleccionar el tipo de hielo que desea obtener. Cada vez que presiona el botón, los modos de hielo en cubos o triturado alternan y el ícono correspondiente se enciende para indicar su selección.</p> <p>2) Función de fábrica de hielo desactivada Si no desea hacer más hielo, mantenga presionado este botón durante 3 segundos.</p>
------------	---

(9)	<p>Ícono Ice Off (Hielo desactivado)</p> <p>Si no desea hacer más hielo, mantenga presionado el botón Ice Maker Off (Fábrica de hielo desactivada) durante 3 segundos. Vea (8) más arriba. El ícono se encenderá y la fábrica de hielo se detendrá.</p> <p> Recomendamos detener la fábrica de hielo si sucede lo siguiente:</p> <ul style="list-style-type: none"> - Hay suficiente hielo en la cubeta. - Desea ahorrar agua y energía. - El refrigerador no está recibiendo agua. <p></p> <p> Si la función de fábrica de hielo está encendida y la tubería de agua no está conectada, se escuchará un sonido de válvula de agua desde la parte posterior de la unidad. Si esto sucede, presione el botón Ice Maker Off (Fábrica de hielo desactivada) durante más de 3 segundos hasta que se ilumine el indicador de hielo desactivado ().</p>
------------	--

Para ahorrar electricidad, el visor del panel se apaga automáticamente en las siguientes condiciones: cuando no se presionó ningún botón, no se abrieron las puertas o no se empujó la palanca del dispensador. Sin embargo, el ícono que indica la selección de hielo en cubos o triturado, o de agua con gas, queda encendido.
Cuando presione un botón, abra una puerta o empuje la palanca del dispensador, el visor del panel volverá a encenderse.
Todas las teclas de función volverán a funcionar cuando retire el dedo del botón que presionó.

(10)	<p>Ícono Water Filter (Filtro de agua)</p> <p>Este ícono se enciende cuando es necesario reemplazar el filtro, normalmente después de que el refrigerador haya dispensado 300 galones de agua (después de aproximadamente 6 meses). El ícono se pondrá de color rojo y parpadeará durante varios segundos cuando se abra o se cierre la puerta. Después de haber instalado el nuevo filtro de agua, restablezca el indicador del filtro manteniendo presionado el botón Filter Reset (Restablecer filtro) durante 3 segundos.</p> <p></p> <p> - Si el agua no sale del dispensador o lo hace lentamente, es necesario reemplazar el filtro porque está obturado.</p> <ul style="list-style-type: none"> - Algunas zonas poseen grandes cantidades de cal en el agua, lo que provoca que el filtro de agua se obstruya con más rapidez.
-------------	--

(11)	<p>Íconos Cubed (Cubos) / Crushed (Triturado)</p> <p> Presione el botón Cubed/Crushed Ice (Hielo en cubos/triturado) para seleccionar el tipo de hielo que desea obtener. Cada vez que presiona el botón, los modos de hielo en cubos o triturado alternan y el ícono correspondiente se enciende para indicar su selección.</p> <p> Crushed</p>
-------------	--

(12) Ícono Sparkling (Con gas)
 <p>Cuando se presiona el botón Sparkling Water (Agua con gas) (Botón 7), se enciende el ícono Sparkling Water (Agua con gas).</p>

(13) Íconos del nivel de producción de agua con gas

Los íconos del nivel de producción de agua con gas muestran el nivel de carbonatación establecido actualmente. Cuando presiona el botón Sparkling Water (Agua con gas) mientras está encendido el ícono Sparkling Water (Agua con gas), el nivel de carbonatación cambia de la siguiente manera:

Medio (Nivel-2) → Fuerte (Nivel-3) → Débil (Nivel-1) → Medio (Nivel-2).

- Si en el interior del tanque de agua con gas hay agua producida anteriormente, el refrigerador dispensa agua con gas con el nivel de carbonatación anterior. (Las modificaciones del nivel de carbonatación no tienen efecto hasta la próxima vez que el refrigerador produce agua con gas).
- Cuando el refrigerador produce agua con gas, los iconos del nivel de carbonatación se encienden en rotación (Nivel-1 → Nivel-2 → Nivel-3 → Nivel-1, etc.). Si presiona el botón Sparkling Water (Agua con gas) cuando el refrigerador está produciendo agua con gas, el nivel de carbonatación actual se muestra durante unos segundos y luego se inicia nuevamente la iluminación en rotación de los iconos del nivel de carbonatación. Si presiona nuevamente el botón Sparkling Water (Agua con gas) mientras se muestra el nivel de carbonatación actual, este cambia. La modificación del nivel de carbonatación tendrá efecto la próxima vez que el refrigerador produzca agua con gas.
- Si cambia el nivel de carbonatación cuando el refrigerador está produciendo agua con gas, se produce agua con gas de acuerdo con el nivel de carbonatación anterior.

3
2
1

(14) Ícono de agua con gas apagado

Cada vez que presiona el botón Sparkling Water (Agua con gas) (Botón 7) durante 3 segundos, la función de producción de agua con gas se enciende o se apaga. Al apagar la función de producción de agua con gas, el ícono OFF (Apagado) de Sparkling Water (Agua con gas) se enciende en el panel del visor.

Al encender la función de producción de agua con gas, el ícono "OFF" (Apagado) se apaga en el panel del visor.

OFF



Si se detecta una pérdida en el módulo de producción de agua con gas, el ícono OFF (Apagado) parpadea, el refrigerador deja de dispensar y producir agua con gas, y la función de producción de agua con gas pasa automáticamente a "OFF" (Apagado). Además, la función de producción de agua con gas no se encenderá, incluso si presiona el botón Quick Sparkling (Carbonatación rápida) o el botón Sparkling Water (Agua con gas) durante 3 segundos.

CAMBIO DEL FILTRO DE AGUA

⚠ ADVERTENCIA

Para reducir el riesgo de daños ocasionados por el agua, NO use marcas genéricas de filtros de agua en su refrigerador SAMSUNG.

SOLO USE FILTROS DE AGUA MARCA SAMSUNG.

SAMSUNG no será legalmente responsable por ningún daño, incluidos, entre otros, daños materiales causados por pérdidas de agua debido al uso de un filtro de agua genérico.

Los refrigeradores SAMSUNG están diseñados para funcionar SOLO CON filtros de agua SAMSUNG.

La luz del filtro se pone roja para indicar que es momento de cambiar el cartucho del filtro de agua.

Para darle tiempo hasta que consiga un nuevo filtro, la luz roja se enciende justo antes de que la capacidad del filtro actual se acabe.

Cambiar el filtro a tiempo hará que su refrigerador provea agua más fresca y más limpia.

Para cambiar el filtro de agua

1. Cierre el suministro de agua.
Luego gire el filtro de agua (1) aproximadamente un cuarto de vuelta, en el sentido contrario al de las agujas del reloj.

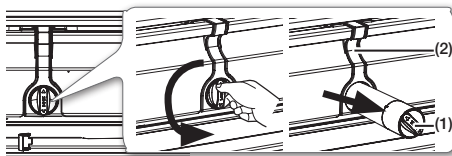

(Rojo)

2. Extraiga el filtro de agua (1) del compartimento (2).



- Para cambiar el filtro de agua más fácilmente, cierre la válvula del suministro de agua.
- Algunas veces, es difícil retirar el filtro de agua debido a que las impurezas en el agua hacen que se pegue.
Si tiene dificultades, sostenga firmemente el filtro de agua y jale con fuerza.
- Al jalar el filtro de agua, puede filtrarse algo de agua de la abertura. Esto es normal.
Para minimizar las filtraciones de agua, mantenga el cartucho del filtro de agua en forma horizontal al extraerlo.
- Para impedir derrames, vacíe la charola del filtro de agua (3) y seque alrededor del compartimento del filtro (2).

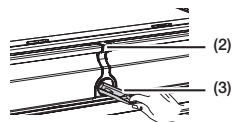

3. Inserte el nuevo filtro en el compartimento (4).

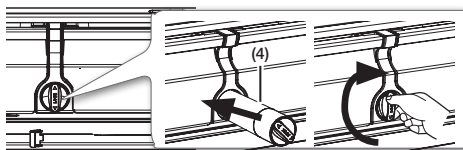

4. Presione el filtro y, luego, gírelo en el sentido de las agujas del reloj hasta que quede ajustado.



- Si tiene dificultades para insertar el filtro debido a la alta presión de agua, cierre la válvula de suministro de agua.



- El símbolo de bloqueo deberá estar alineado con la línea del indicador.

5. Presione el botón **“Alarm/Filter Reset (3 sec) (Alarma/Restablecer filtro [3 segundos])”** () durante aproximadamente 3 segundos para restablecer el filtro del agua. El color del indicador () cambia de rojo a apagado.

6. Si desactivó el suministro de agua, actívelo nuevamente.



Para reemplazar el filtro del agua, puede visitar su centro de ventas de artículos para el hogar local o comunicarse con el distribuidor de piezas Samsung. Para solicitar más cartuchos del filtro de agua, comuníquese con su distribuidor de productos Samsung autorizado. Asegúrese de que el filtro de agua de reemplazo lleve el logo SAMSUNG en la caja y en el filtro.

Eliminación de los materiales residuales que se encuentran dentro de la tubería del suministro de agua después de instalar el filtro de agua

1. Abra el suministro de agua principal si lo cerró cuando instaló el filtro de agua.
2. Deje correr agua por el dispensador hasta que se vea incolora (aprox. 6 a 7 minutos). Este procedimiento limpiará el sistema de suministro de agua y eliminará el aire de las tuberías.
3. Es posible que se necesite realizar una limpieza adicional en algunos hogares.
4. Abra la puerta del refrigerador y asegúrese de que no haya filtraciones de agua provenientes del filtro de agua.

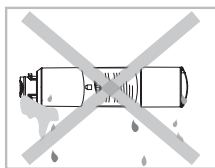

Limpie muy bien el dispensador para evitar que se filtre agua. Esto significa que aún hay aire en la tubería.

Suministro de agua por ósmosis inversa IMPORTANTE:

La presión del suministro de agua que sale del sistema por ósmosis inversa que va a la válvula de entrada de agua del refrigerador necesita estar entre 35 y 120 psi (241 y 827 kPa).

Si se conecta un sistema de filtración de agua por ósmosis inversa al suministro de agua fría, la presión de agua hacia el sistema de ósmosis inversa debe tener un mínimo de 40 a 60 psi (276 a 414 kPa).

Si la presión de agua hacia el sistema de ósmosis inversa es menor de 40 a 60 psi (276 a 414 kPa):

- Verifique si el filtro de sedimentos en el sistema de ósmosis inversa está bloqueado. Reemplace el filtro si es necesario.
- Llene nuevamente el tanque de almacenamiento del sistema de ósmosis inversa después de un uso prolongado.
- Si el refrigerador cuenta con un filtro de agua, es posible que la presión de agua disminuya aún más al usarlo con un sistema de ósmosis inversa. Retire el filtro de agua.

Si tiene dudas sobre la presión del agua, llame a un plomero calificado autorizado.

CONTROL DE LA TEMPERATURA

Temperaturas recomendadas de los compartimientos del congelador y del refrigerador

La temperatura básica y la temperatura recomendada de los compartimientos del congelador y del refrigerador son 0 °F (-19 °C) y 37 °F (3 °C) respectivamente.

Si la temperatura de los compartimientos del congelador y del refrigerador es demasiado alta o baja, ajústela manualmente.

Control de la temperatura del congelador

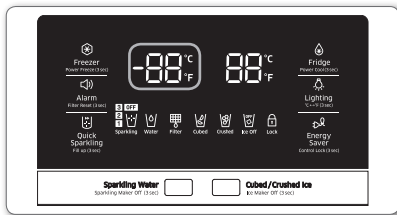

Temperatura recomendada (congelador): 66 °F (-19 °C)

La temperatura del congelador puede establecerse entre -8 °F y 5 °F (o entre -23 °C y -15 °C) para satisfacer sus necesidades particulares.

Presione el botón Freezer (Congelador) varias veces hasta que aparezca la temperatura deseada en el visor.

Cada vez que presione el botón, la temperatura cambiará en 1 °C (o 1 °F).

Fahrenheit: -0 °F → -1 °F → -2 °F → -3 °F → -4 °F → -5 °F → -6 °F → -7 °F → -8 °F → 5 °F → 4 °F → 3 °F → 2 °F → 1 °F → 0 °F.

Centígrados: -19 °C → -20 °C → -21 °C → -22 °C → -23 °C → -15 °C → -16 °C → -17 °C → -18 °C → -19 °C.

Tenga en cuenta que algunos alimentos, tales como el helado, pueden derretirse a 4 °F (o -15.5 °C). El visor de la temperatura cambiará de manera secuencial de -8 °F a 5 °F (o de -23 °C a -15 °C).

Control de la temperatura del refrigerador

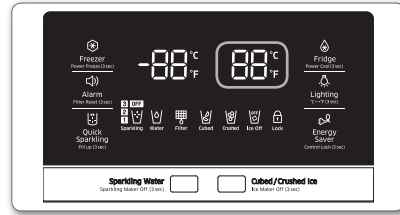

Temperatura recomendada (refrigerador): 37 °F (3 °C)

La temperatura del refrigerador puede establecerse entre 34 °F (1 °C) y 45 °F (7 °C) para satisfacer sus necesidades particulares.

Presione el botón Fridge (Refrigerador) varias veces hasta que aparezca la temperatura deseada en el visor.

Cada vez que presione el botón, la temperatura cambiará en 1 °C. Vea a continuación.

Fahrenheit: 37 °F → 36 °F → 34 °F → 47 °F → 43 °F → 41 °F → 39 °F.

Centígrados: 3 °C → 2 °C → 1 °C → 7 °C → 6 °C → 5 °C → 4 °C → 3 °C.

El proceso de control de temperatura para el refrigerador es igual al del congelador.

Presione el botón Fridge (Refrigerador) para ajustar la temperatura deseada.

Tras unos pocos segundos, el refrigerador comenzará a ajustarse hacia la nueva temperatura establecida.

Esto se reflejará en el visor digital.



- La temperatura del congelador o del refrigerador puede subir cuando se abren las puertas con demasiada frecuencia o si se almacena una gran cantidad de alimentos calientes.
- Un aumento de la temperatura puede hacer que el visor digital parpadee. Cuando la temperatura del congelador y del refrigerador vuelva al rango establecido, el visor dejará de parpadear.
- Si el parpadeo continúa, deberá “restablecer” el refrigerador. Intente desenchufar el refrigerador, espere unos 10 minutos y luego vuelva a enchufarlo.
- Si existe un error de comunicación entre el visor y el regulador principal, es posible que la luz del visor convertible parpadee. Si continúa parpadeando durante mucho tiempo, comuníquese con el Centro de servicio de Samsung Electronics.

USO DE LOS DISPENSADORES DE HIELO Y AGUA FRÍA

Presione el botón adecuado de hielo/agua con gas para seleccionar lo que desea obtener.

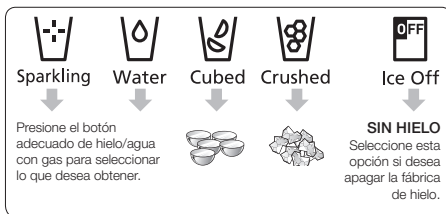

Uso de la palanca de hielo (1)

Presionando la palanca del hielo/agua con gas, se dispensa hielo o agua con gas. Presione el botón Cubed/Crushed Ice (Hielo en cubos/triturado) para seleccionar el tipo de hielo o presione el botón Sparkling Water (Agua con gas) para seleccionar agua con gas. Empuje la palanca del dispensador de hielo/agua con gas **(1)** levemente con el vaso. El hielo o el agua con gas saldrá del dispensador.

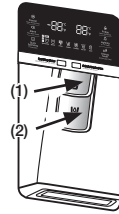

Uso de la palanca de agua (2)

Empuje suavemente la palanca del dispensador de agua **(2)** con el vaso. Saldrá agua del dispensador.



Aunque empuje las palancas de agua y hielo simultáneamente, el dispensador activará solo la opción que se haya seleccionado o presionado en primer lugar.



Espere 1 segundo antes de retirar el vaso después de llenarlo de agua para evitar derrames. No tire de la palanca del dispensador después de sacar hielo o agua. Vuelve automáticamente.

Uso simultáneo del dispensador de hielo y de agua

Para obtener hielo y agua, seleccione el tipo de hielo y empuje primero la palanca de hielo/agua con gas **(1)** para obtener hielo y luego mueva el vaso hacia abajo y empuje la palanca del dispensador de agua **(2)** para obtener agua.

Mantenimiento de la cubeta de hielo

- Para limpiar el cajón/cubeta de hielo, utilice un detergente suave, enjuague y seque bien. No utilice limpiadores ni solventes abrasivos.
- El hielo se fabrica en cubos. Cuando selecciona "Crushed" (Triturado) la fábrica de hielo tritura los cubos para obtener hielo triturado.
- Cuando selecciona el modo Hielo en cubos después de utilizar el modo Hielo triturado, puede producirse una pequeña cantidad de hielo triturado residual.
- Los cubos de hielo generados por el proceso de fabricación de hielo rápido serán blancos, lo que indica que se han generado con normalidad.
- Si necesita gran cantidad de hielo y que la fábrica de hielo haga cubos de hielo rápidamente, mueva los cubos del cajón del refrigerador al del congelador para liberar espacio. La fábrica de hielo hará más hielo.
- Si no sale hielo, extraiga la cubeta y pulse el botón Test (Probar) ubicado a la derecha de la fábrica de hielo. Vea la ilustración de la derecha.
- No presione el botón de prueba continuamente cuando la charola esté llena de hielo o agua. El agua se puede desbordar o el hielo puede atascar la cubeta.

Fábrica de hielo

- Para llenar la cubeta de hielo hasta su capacidad máxima después de la instalación, siga estos pasos:
 1. Deje que el refrigerador funcione y se enfríe durante 24 horas (o 1 día entero).
 - Si espera 24 horas, la fábrica de hielo enfriará correctamente.
 2. Vierta de 4 a 6 cubos de hielo en el vaso.
 3. Después de 8 y, luego, 16 horas, dispense un vaso de hielo completo.
- Para probar la fábrica de hielo, presione el botón Test (Probar) en la fábrica de hielo. Escuchará el repique del refrigerador (talán, talán). Cuando escuche el sonido, suelte el botón Test (Probar).
- Se escuchará automáticamente un sonido que indica que la fábrica de hielo está funcionando correctamente.

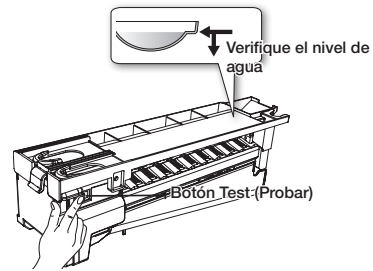

⚠ PRECAUCIÓN

Si quiere retirar una gran cantidad de cubos de hielo sin retirar la cubeta de hielo, apague la fábrica de hielo, separe la cubierta frontal de la fábrica de hielo y extraiga cuidadosamente los cubos de hielo. A continuación vuelva a colocar la cubierta frontal de la fábrica de hielo. Tenga en cuenta que los cubos de hielo de la fábrica de hielo pueden derramarse sobre el cajón.

⚠ PRECAUCIÓN

No ponga alimentos en la cubeta de hielo. Si almacena alimentos en la cubeta de hielo, pueden golpear la fábrica de hielo al abrir o cerrar la puerta y, de este modo, dañar la fábrica de hielo.

⚠ PRECAUCIÓN

Tenga en cuenta que los cubos de hielo de la cubeta pueden derramarse sobre el cajón al retirar la cubeta.

En este caso, debe retirar del cajón los cubos de hielo que se hayan derramado.

⚠ PRECAUCIÓN

En caso de corte de energía, los cubos de hielo pueden derretirse y luego congelarse en bloque cuando vuelve la energía y hacer que el dispensador deje de funcionar.

Para evitar que esto suceda, después de un corte de energía, extraiga la cubeta de hielo y deseche el hielo y el agua residuales.



Si utiliza todo el hielo de la cubeta de una sola vez, repita los pasos 2 y 3 de fabricación de hielo de la página anterior. Sin embargo, espere solamente 8 horas antes de extraer los primeros 4 a 6 cubos. Este procedimiento repondrá cubos de hielo y garantizará su máxima producción.

Uso de la función de hielo desactivado

Cuando seleccione el modo de hielo desactivado, retire todos los cubitos del depósito.

Si deja cubitos en el depósito, es posible que formen un bloque difícil de retirar.

Para retirar el depósito de hielo con seguridad y evitar lesionarse, sujete con una mano la parte inferior del depósito y con la otra uno de los lados. Levante el depósito y tire de él hacia afuera.

Para volver a colocar el depósito, empujelo firmemente hasta colocarlo en su lugar.



Si no empuja firmemente el depósito, el hielo que contiene se puede fundir.

Si el depósito no encaja, gire la hélice 90 grados (vea la ilustración siguiente a la derecha) y vuelva a intentarlo.

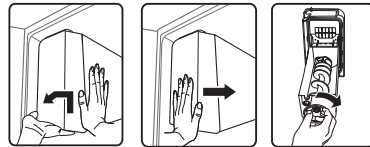

⚠ PRECAUCIÓN

- El interior del depósito de hielo está muy frío cuando el frigorífico está funcionando. No lo toque.
- Utilice solo la máquina de hielo proporcionada con el frigorífico. El suministro de agua del frigorífico solo lo debe instalar o conectar el personal técnico cualificado. Se debe conectar únicamente a un suministro de agua potable.
- Para que la máquina de hielo funcione correctamente, la presión del agua debe ser de 20 - 125 psi.

Durante las vacaciones...

Si viaja por vacaciones o negocios y no utilizará los dispensadores de agua o hielo por un período prolongado:

- Cierre la válvula de agua.
De lo contrario, pueden producirse fugas de agua.
- Retire todos los alimentos.
- Desenchufe el refrigerador.
- Retire el exceso de humedad del interior del refrigerador y deje las puertas abiertas.
Si no lo hace, pueden aparecer olores y moho.

Recomendaciones acerca de la fábrica de hielo

- No coloque los dedos, las manos ni ningún otro objeto inapropiado en el recipiente o en la cubeta de la fábrica de hielo.
- Pueden producirse lesiones personales o daños materiales.
- Nunca coloque los dedos ni objetos en la abertura del dispensador.
- Pueden producirse lesiones.
- No intente desarmar la fábrica de hielo.
- No limpie ni pulverice la cubeta de hielo con agua mientras está dentro del refrigerador.
Retírela para limpiarla.

PRECAUCIÓN

Quando inserte la charola de la fábrica de hielo, asegúrese de que esté bien centrada.
De lo contrario, se podría trabar.

El fenómeno de turbidez del agua



El agua que ingresa al refrigerador circula a través del filtro principal que es un filtro para agua alcalina.

En el proceso de filtrado, la presión del agua que sale del filtro aumenta y el agua se satura con oxígeno y nitrógeno.

Cuando esta agua entra en contacto con el aire, la presión desciende rápidamente y el oxígeno y el nitrógeno se sobresaturan y generan burbujas de gas.

Temporalmente, el agua puede tener una apariencia turbia debido a estas burbujas de oxígeno.

Después de unos segundos, el agua será incolora.

Uso de la función de agua con gas

Con un cilindro de CO₂ SodaStream instalado, el refrigerador puede producir y dispensar agua con gas (carbonatada).

Cómo producir agua con gas

Mantenga presionado el botón Quick Sparkling (Carbonatación rápida) durante 3 segundos para activar la opción Fill Up (Llenar).

Si la función de agua con gas está desactivada, mantenga presionado el botón Sparkling Water (Agua con gas) o Quick Sparkling (Carbonatación rápida) durante 3 segundos para reactivarla.

Cuando se activa la función, los íconos del nivel de carbonatación se iluminan en rotación (Nivel-1 → Nivel-2 → Nivel-3 → Nivel-1, etc.) y después de varios segundos el refrigerador comienza a producir agua con gas. Una vez finalizado el proceso, la rotación de los iconos del nivel de carbonatación se detiene.

Si deja la función de producción de agua con gas encendida y la cantidad de agua con gas disminuye, el refrigerador entra automáticamente en el modo de producción de agua con gas y produce más. Sin embargo, si apaga la función de producción de agua con gas, el refrigerador no produce más agua con gas incluso si queda un poco en el tanque.



Presione el botón Sparkling Water (Agua con gas) durante 3 segundos



Presione el botón Quick Sparkling (Carbonatación rápida) durante 3 segundos

Tiempo de producción del agua con gas

Según el nivel de carbonatación (gas) que elija (vea Cómo controlar el nivel de carbonatación en la página 35), cambiará el tiempo que tarda el refrigerador en completar el proceso de producción de agua con gas. La tabla a continuación enumera los tiempos de producción según el nivel de carbonatación. El refrigerador ya viene configurado de fábrica en el nivel 2.

Nivel de carbonatación	Nivel 3 - Alto	Nivel 2 - Medio	Nivel 1 - Bajo	Rápido
Tiempo de producción	Alrededor de 30 minutos	Alrededor de 20 minutos	Alrededor de 10 minutos	Menos de 10 minutos
Capacidad disponible	1.16 cuarto de galón (1.1 l)	1.16 cuarto de galón (1.1 l)	1.16 cuarto de galón (1.1 l)	1.16 cuarto de galón (1.1 l)

Cómo dispensar agua con gas

Para dispensar agua con gas, presione el botón Sparkling Water (Agua con gas).

Luego presione suavemente la palanca de hielo/agua con gas con un vaso.

A medida que pasa el tiempo, la velocidad en la que se dispensa el agua con gas puede cambiar.

Cuando el agua está muy carbonatada, la velocidad para dispensar puede ser más rápida.

Cuando la carbonatación es menor, la velocidad para dispensar puede ser más lenta.

El CO₂ disuelto en el agua con gas puede hacer que el agua burbujee al dispensarla.

Además, debido a las fluctuaciones de presión en el tanque de agua con gas, es posible que el chorro de agua se vuelva inestable o intermitente.

Si sigue dispensando agua con gas, es posible que el chorro de agua se vuelva inestable o se quiebre. Esto se debe a los cambios de presión en el tanque de agua con gas. No es un defecto.

Goteo de agua

Cierto tiempo después de haber dispensado agua con gas, es posible que se escapen unas gotas de agua con gas del dispensador. El goteo de agua no es un defecto del producto, sino un resultado natural de la mezcla de CO₂ con agua.

Cómo controlar el nivel de carbonatación

Cuando el ícono Sparkling Water (Agua con gas) está encendido, puede cambiar el nivel de carbonatación presionando el botón Sparkling Water (Agua con gas) durante 3 segundos. Cada vez que presiona el botón Sparkling Water (Agua con gas), el nivel de carbonatación cambia de la siguiente manera:

Medio (Nivel-2) → Fuerte (Nivel-3) → Débil (Nivel-1) → Medio (Nivel-2).

Cuando presiona este botón, los números pequeños del lado derecho del botón se encienden de forma sucesiva para indicar el cambio del nivel.

- Si en el interior del tanque de agua con gas hay agua producida anteriormente, el refrigerador dispensa agua con gas con el nivel de carbonatación anterior. (Nuevamente, las modificaciones del nivel de carbonatación no tienen efecto hasta la próxima vez que el refrigerador produce agua con gas. La modificación no afecta al agua con gas ya producida).
- Cuando el refrigerador produce agua con gas, los íconos del nivel de carbonatación se encienden en rotación (Nivel-1 → Nivel-2 → Nivel-3 → Nivel-1, etc.). Si presiona el botón Sparkling Water (Agua con gas) cuando el refrigerador está produciendo agua con gas, el nivel de carbonatación actual se muestra durante varios segundos. Si presiona nuevamente el botón Sparkling Water (Agua con gas) mientras se muestra el nivel de carbonatación, este cambia. La modificación del nivel de carbonatación tendrá efecto la próxima vez que el refrigerador produzca agua con gas.
- Si cambia el nivel de carbonatación cuando el refrigerador está produciendo agua con gas, se produce agua con gas de acuerdo con el nivel de carbonatación anterior.

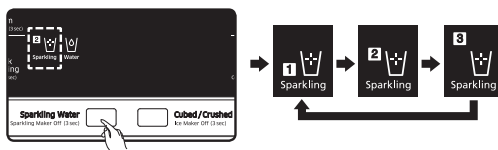

El nivel de carbonatación ya viene configurado de fábrica en el nivel 2.

Si el agua con gas tiene un sabor muy fuerte o muy suave, cambie el nivel de carbonatación.

El Nivel 1 proporciona una carbonatación más suave, mientras que el Nivel 3 proporciona una carbonatación más fuerte.

- Si se corta la electricidad cuando el refrigerador está produciendo agua con gas, es posible que el refrigerador vuelva a comenzar el proceso de carbonatación cuando vuelva la electricidad y ponga demasiada carbonatación en el agua. En ese caso, recomendamos desechar el agua demasiado carbonatada y comenzar el proceso nuevamente.
- La vida útil del cilindro de CO₂ puede variar según los niveles de carbonatación que seleccione.

Cómo apagar la función de agua con gas

Para apagar la función de agua con gas, presione el botón Sparkling Water (Agua con gas) durante 3 segundos.

Es posible que se dispense cualquier resto de agua con gas que haya quedado en el tanque después de haber apagado la función de agua con gas.

Si apaga la función cuando el refrigerador está produciendo agua con gas, detiene la función una vez finalizada la operación en curso.

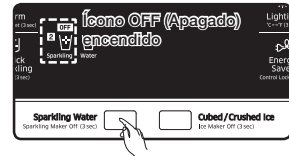

Presionar durante 3 segundos

Cómo configurar la opción de carbonatación rápida

La carbonatación rápida reduce el tiempo de procesamiento de la producción de agua con gas.



Con la opción de carbonatación rápida se puede producir agua con gas con un nivel de carbonatación alto en 3 a 10 minutos, independientemente de la concentración seleccionada.

1. Presione este botón para encender el indicador.
Esta opción reduce el tiempo de procesamiento para el próximo ciclo, si la producción de agua con gas no está activada. Una vez finalizada, esta opción se apaga automáticamente.
2. Presione este botón para encender el indicador.
Esta opción reduce el tiempo de procesamiento para el ciclo actual, si la producción de agua con gas ya está activada. Una vez finalizada, esta opción se apaga automáticamente.
3. Para cancelar la carbonatación rápida mientras se produce agua con gas con esta opción, vuelva a presionar el botón dentro de los 10 segundos.
4. Después de 10 segundos, esta opción permanece activa incluso si se apaga el indicador correspondiente.

Esta opción repite la inyección y la descarga de gas CO₂, lo que puede generar un poco de ruido debido al funcionamiento.

La carbonatación rápida consume aprox. 35% más gas CO₂ en comparación con el procesamiento en el nivel 3 de carbonatación.

PIEZAS Y FUNCIONES

Observe esta ilustración para familiarizarse con las piezas y las funciones del refrigerador.

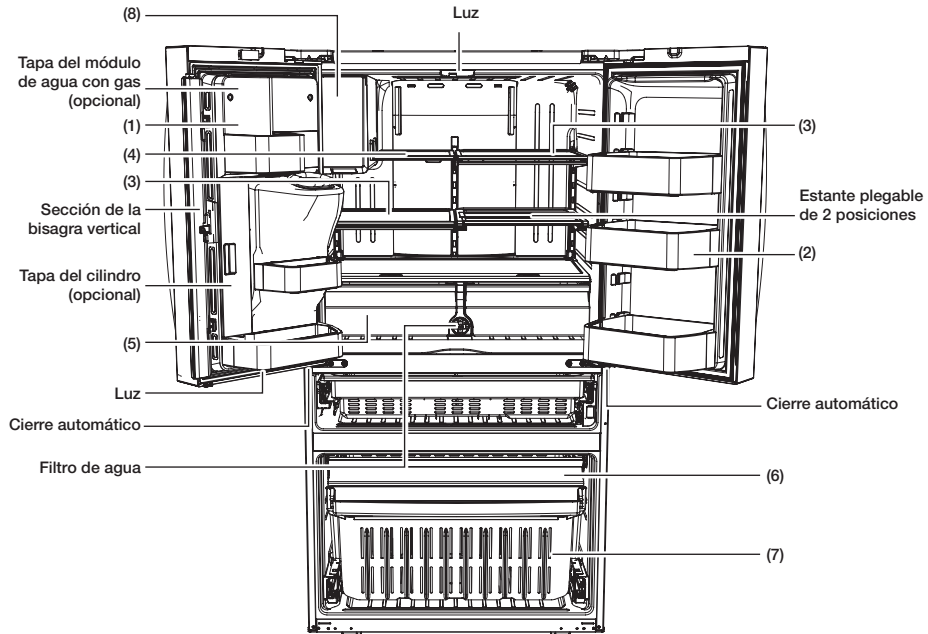

Al cerrar la puerta, asegúrese de que la sección de la bisagra vertical se encuentre en la posición correcta para impedir que raye la otra puerta. Si la sección de la bisagra vertical está invertida, colóquela en la posición correcta y cierre la puerta.

Algunas veces puede aparecer humedad en esta sección.

La manija de la puerta puede aflojarse con el tiempo. Si esto sucede, ajuste los tornillos que se encuentran dentro de la puerta.

Si cierra una puerta con mucha fuerza, la otra puerta puede abrirse.



Cuando se abre la puerta, el disyuntor apaga automáticamente el motor sinfín de la fábrica de hielo por razones de seguridad.



Si la lámpara de LED interior o exterior se ha apagado, comuníquese con un agente de servicio técnico.

PRECAUCIÓN

Cuando abra la puerta, es posible que escuche el sonido de chapoteo de agua, ya que el tanque de agua con gas se encuentra dentro de la puerta.

(1) Tanque de agua con gas (opcional)

Utilice la función del tanque de agua con gas y disfrute del agua directamente desde el tanque cuando lo desee.

(2) Compartimentos de las puertas

Diseñados para colocar artículos grandes y voluminosos como envases grandes de leche u otras botellas y recipientes de gran capacidad.

(3) Estante corredizo

Los alimentos se sacan fácilmente.

(4) Estante plegable

Se puede utilizar totalmente desplegado o se puede plegar para almacenar recipientes altos.

(5) Cajones de vegetales y frutas

Se utilizan para preservar la frescura de las frutas y vegetales almacenados.

(6) Cajón de extracción automática

Ideal para almacenar carnes y alimentos secos. Los alimentos que se almacenan aquí deben colocarse en un recipiente o envolverse de manera segura con papel de aluminio o cualquier otro tipo de material apropiado.

(7) Cajón del congelador

Ideal para almacenar carnes y alimentos secos. Los alimentos que se almacenan deben envolverse bien con papel de aluminio o cualquier otro tipo de material o recipiente apropiado.

(8) Fábrica de hielo del refrigerador y del congelador

Hace hielo continuamente y usted puede disponer de hielo siempre que lo desee.

USO DEL CAJÓN FLEX ZONE

El Flex Zone es un cajón completo con control de temperatura regulable.

Puede utilizar el cajón Flex Zone para grandes bandejas de fiestas, comidas selectas, vinos, pizzas, bebidas o artículos varios.

Cuenta con un sensor de temperatura que le permite regular la cantidad de aire frío permitido en este cajón.

Los botones de control se encuentran en el centro de la cubierta de la puerta.

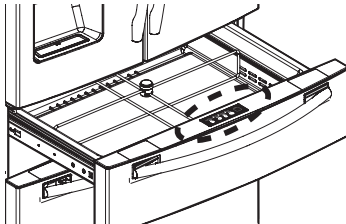

Botón de selección de la temperatura

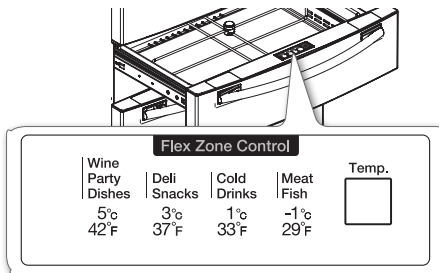

- Presione el botón Temp. (Temperatura) varias veces hasta que se ilumine el modo deseado.
- Cada vez que presiona este botón, el modo cambia en este orden: modo Meat/Fish (Carne/Pescado) (29 °F o -1 °C), modo Cold Drinks (Bebidas frías) (33 °F o 1 °C), modo Deli/Snack (Comidas selectas/Aperitivos) (37 °F o 3 °C), modo Wine/Party Dishes (Vino/Platos para fiestas) (42 °F o 5 °C). En primer lugar, se selecciona el modo Cold Drinks (Bebidas frías). El refrigerador regulará automáticamente la temperatura en el cajón Flex Zone según lo que se haya seleccionado.
- El visor de temperatura del cajón Flex Zone puede cambiar según la cantidad de artículos almacenados, su ubicación, la temperatura ambiente y la frecuencia con la que se abre la puerta.

1. Cuando se selecciona **“Wine/Party Dishes” (Vino/Platos para fiestas)**, la temperatura del cajón Flex Zone se mantendrá alrededor de los 42 °F o 5 °C. Esta función ayuda a mantener los alimentos frescos por mucho tiempo.
2. Cuando se selecciona **“Deli/Snack” (Comidas selectas/Aperitivos)**, la temperatura del cajón Flex Zone se mantendrá alrededor de los 37 °F o 3 °C. Esta función ayuda a mantener los alimentos frescos por mucho más tiempo.
3. Cuando se selecciona **“Cold Drink” (Bebidas frías)**, la temperatura del cajón Flex Zone se mantendrá alrededor de los 33 °F o 1 °C. Esta función ayuda a mantener las bebidas frías y frescas.
4. Cuando se selecciona **“Meat/Fish” (Carne/Pescado)**, la temperatura del cajón Flex Zone se mantendrá alrededor de los 29 °F o -1 °C. Esta función ayuda a mantener la carne o el pescado fresco durante mucho más tiempo.

Ejemplos de comidas que puede almacenar en el cajón Flex Zone según la temperatura configurada.

Vino/Platos para fiestas	Comidas selectas/Aperitivos	Bebidas frías	Carne/Pescado
• Vino	• Piñas	• Agua embotellada	• Bistec
• Cocteles	• Limones	• Jugo	• Fiambres
• Pasteles	• Galletas	• Refrescos	• Tocino
• Quesos	• Papas	• Cerveza	• Perros calientes con chile



Las frutas y los vegetales pueden descomponerse si se selecciona la opción "Meat/Fish" (Carne/Pescado). No almacene lechuga u otros vegetales de hoja en el cajón Flex Zone.

⚠ PRECAUCIÓN

No almacene botellas de vidrio en el cajón Flex Zone bajo las configuraciones "Cold Drinks" (Bebidas frías) o "Meat/Fish" (Carne/Pescado). Si se congelan, pueden romperse y provocar lesiones personales.

UBICACIÓN RECOMENDADA PARA EL ESTANTE PLEGABLE

El estante plegable se pliega desde el centro hacia arriba, lo que proporciona una superficie de almacenamiento mayor para artículos altos sin tener que reorganizar los estantes.

- Instale el estante plegable en la parte derecha del refrigerador.
- Si lo instala en la parte izquierda, la fábrica de hielo no permitirá que el estante se pliegue completamente.
- Para usarlo, empuje el frente del estante hacia atrás suavemente de modo que se pliegue desde el medio.

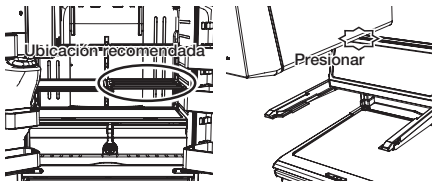

CÓMO RETIRAR LOS ACCESORIOS DEL REFRIGERADOR

1. Compartimentos de las puertas

- Compartimentos de las puertas (1)
 - Para retirar: simplemente levántelos y jale hacia afuera.
 - Para volver a colocar: deslícelos por encima de la ubicación deseada y empuje hacia abajo hasta que se traben.

- Compartimentos de las puertas (2)
 - Para retirar: quite el lado derecho del compartimento levantándolo en ángulo recto a lo largo de la guía y, luego, quite el lado izquierdo jalándolo de la puerta.
 - Para volver a colocar: deslícelos hasta la ubicación original y empuje hacia abajo hasta que se traben.

- Compartimentos de las puertas del modelo de agua con gas (2)
 - Para retirar: quite el lado derecho del compartimento levantándolo en ángulo recto a lo largo de la guía y, luego, quite el lado izquierdo jalándolo de la puerta.
 - Para volver a colocar: alinee la posición de los orificios del compartimento de la puerta con cuidado y, luego, deslícelo hasta la ubicación deseada y empuje hacia abajo hasta que se traben.
 - Al retirar y volver a colocar el compartimento inferior de la puerta del modelo de agua con gas, abra primero la tapa del cilindro e incline el cilindro hacia adelante.

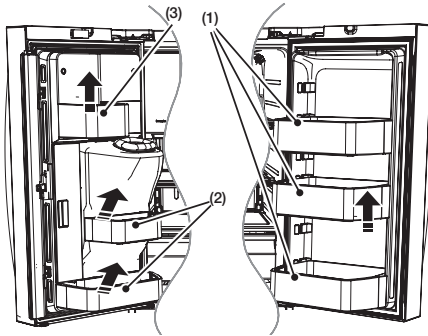

- Compartimento de la puerta del modelo de agua con gas (3).
No retire el compartimento de la puerta del modelo de agua con gas (3).
Límpielo completamente con un paño limpio sin retirarlo.

⚠ PRECAUCIÓN

No retire los compartimentos de la puerta (3).
No ajuste un compartimento lleno de alimentos.
Primero retire los alimentos.
Para retirar el polvo, quite la guarda y limpie con agua.

⚠ PRECAUCIÓN

Pueden ocasionarse lesiones si hay botellas grandes en los compartimentos inferiores y se caen al abrir las puertas. Abra las puertas con cuidado.

- ☞ Pueden producirse lesiones si los compartimentos de las puertas no están firmemente conectados a las puertas.
No permita que los niños jueguen con los compartimentos. Sus esquinas filosas pueden causar lesiones.

2. Estantes de vidrio templado

- Para retirar: incline el frente del estante hacia arriba en la dirección que se muestra en el gráfico (1) y levántelo en forma vertical (2). Extraiga el estante.
- Para volver a colocar: incline el frente del estante hacia arriba y deslice los ganchos del estante dentro de las ranuras a la altura deseada.
Luego, baje el frente del estante de manera tal que los ganchos caigan dentro de las ranuras.

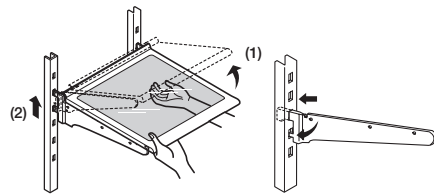

⚠ PRECAUCIÓN

Los estantes de vidrio templado son pesados.
Tenga mucho cuidado cuando los retire.

3. Estante plegable

- Para retirar: después de retirar el frente del estante, levante el estante y retírelo.
- Para volver a colocar: enganche el estante en el marco y monte el frente del estante al estante plegable.

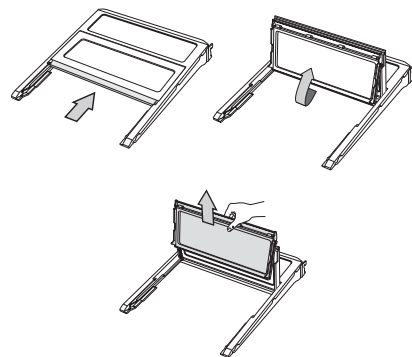

⚠ PRECAUCIÓN

Después de deslizar el estante plegable y plegarlo, puede retirar el estante delantero según su conveniencia.

Si usa el estante sin retirar el frente del estante, tenga cuidado.

El frente del estante puede separarse.

4. Cajones de vegetales y frutas

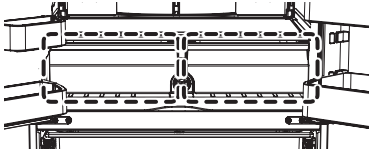

- Compartimentos de las puertas
 - Antes de retirar el cajón, retire los compartimentos de las puertas como se muestra a continuación.
 - Para retirar: simplemente levántelos y jale hacia afuera.

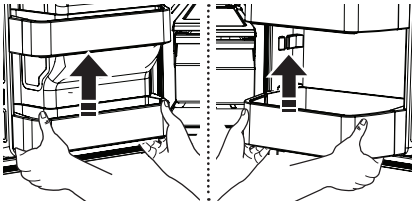

- Compartimentos de las puertas del modelo de agua con gas
 - Para retirar: quite el lado derecho del compartimento levantándolo en ángulo recto a lo largo de la guía y, luego, quite el lado izquierdo jalándolo de la puerta.
 - Al retirar y volver a colocar el compartimento inferior de la puerta del modelo de agua con gas, abra primero la tapa del cilindro e incline el cilindro hacia adelante.

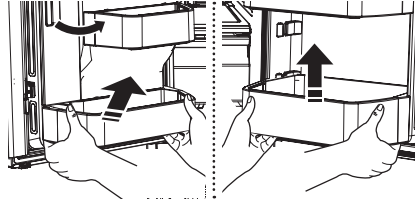

- Incline el frente del cajón hacia arriba y retírelo. Luego mueva el cajón ligeramente en la dirección de la flecha y extráigalo completamente del refrigerador. Vea la ilustración que aparece a continuación.

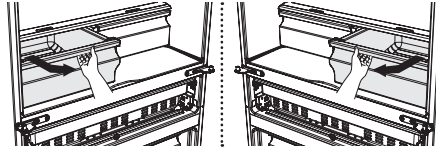

- **Para volver a colocar**
 - Inserte el cajón dentro de los rieles y empujelo hasta colocarlo nuevamente en su lugar.
 - Deslice el compartimento por encima de la ubicación deseada y empuje hacia abajo hasta que se trabé.

⚠ PRECAUCIÓN

Se deben retirar los cajones antes de levantar el estante de vidrio que se encuentra sobre ellos.

5. Cajón Flex Zone

- **Para retirar el cajón Flex Zone:** retire totalmente la puerta del cajón. Levante el cajón Flex Zone y jale hacia adelante con ambas manos.
- **Para volver a colocar el cajón Flex Zone:** abra completamente la puerta Flex. Levante el frente del cajón Flex Zone, coloque la parte posterior sobre los rieles y, luego, baje el frente hasta que todo el cajón descansa sobre los rieles.

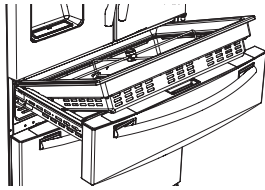

Cuando el cajón Flex Zone o la luz LED no funcionan, verifique si los conectores [(1), (2) a continuación] tienen grietas o fugas.

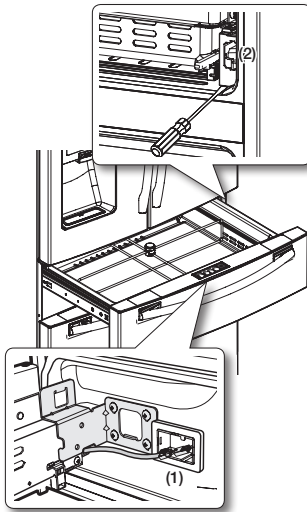

1. Desensamble de la puerta del cajón Flex. Consulte la página 12 para obtener instrucciones sobre cómo desensamblarlo.
2. Abra la cubierta del riel con un desarmador de punta chata para ver los conectores.

Uso de las puertas

Asegúrese de que las puertas se cierren completa y herméticamente.

Cuando la puerta del refrigerador está parcialmente abierta, se cierra automáticamente. Si su ángulo de apertura es mayor al alcance del cierre automático, permanecerá abierta. Deberá cerrarla manualmente.

CÓMO RETIRAR LOS ACCESORIOS DEL CONGELADOR

1. Guarda del compartimento del congelador

- **Para retirar:** levante la guarda del compartimento del congelador (1) y retírela.
- **Para volver a colocar:** empuje hacia abajo hasta que la guarda (1) se trabe en su lugar.

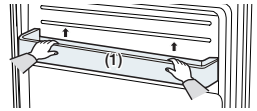

2. Cajón superextensible

- **Para retirar:** retire el cajón totalmente hacia afuera. Incline la parte posterior del cajón hacia arriba y levántelo.
- **Para volver a colocar:** coloque el cajón sobre los rieles (4) inclinandolo hacia arriba. Baje el cajón y colóquelo en su lugar hasta que se encuentre en posición horizontal y, luego, deslice el cajón hasta el tope (3).

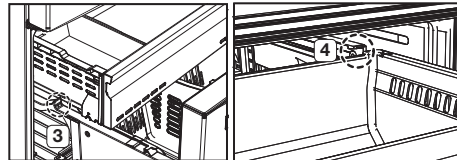

3. Cajón del congelador

- **Para retirar el cajón del congelador:** extráigalo completamente. Incline la parte posterior del compartimento hacia arriba y levántelo para retirarlo.
- **Para volver a colocar el cajón del congelador:** inserte el compartimento en los rieles.

PRECAUCIÓN

Puede rayar la parte lateral del compartimento si lo gira a la izquierda o a la derecha al desarmarlo o volver a armarlo.

PRECAUCIÓN

No permita que bebés o niños entren en el cajón del congelador.

Pueden dañar el refrigerador y lesionarse gravemente.

No se sienta en la puerta del congelador.

La puerta puede romperse.

No permita que los niños trepen al cajón del congelador.

PRECAUCIÓN

No retire el divisor.

PRECAUCIÓN

Si quedan atrapados dentro, los niños pueden lesionarse o asfixiarse hasta morir.

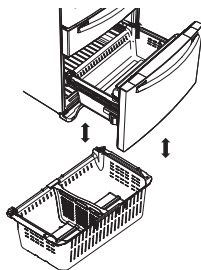



REEMPLAZO DEL CARBONATADOR SODASTREAM

Si el nivel de carbonatación es anormalmente bajo, significa que se debe reemplazar el carbonatador.

Para reemplazar un cilindro, siga estos pasos:

Compre carbonatadores SodaStream de 60 litros en el distribuidor de SodaStream más cercano o en Internet.

Visite www.sodastream.com para obtener más información.

1. Levante la palanca que mantiene el cilindro en su lugar.	
2. Retire el cilindro del soporte.	
3. Gire el cilindro en el sentido contrario al de las agujas del reloj para retirarlo del regulador.	
4. Para instalar un nuevo carbonatador, siga las indicaciones de instalación de un cilindro en la página 20.	
5. Mantenga presionado el botón Quick Sparkling (Carbonatación rápida) durante 3 segundos para activar la opción Fill Up (Llenar). Si la función de agua con gas está desactivada, mantenga presionado el botón Sparkling Water (Agua con gas) o Quick Sparkling (Carbonatación rápida) durante 3 segundos para reactivarla. <ul style="list-style-type: none">• Si cambia el carbonatador durante la producción de agua con gas (los íconos del nivel de carbonatación se encienden sucesivamente), espere hasta que el refrigerador termine la producción antes de volver a activar la función de Producción de agua con gas. Si interrumpe la producción, el agua con gas puede estar demasiado carbonatada. Le recomendamos que deseche el agua demasiado carbonatada.	

Agua con gas: notas sobre el funcionamiento

- Utilice cilindros SodaStream originales de distribuidores autorizados.



- El refrigerador comienza a producir agua con gas unos 10 segundos después de encender la función de producción de agua con gas.
- Si abre la puerta del refrigerador cuando está produciendo agua con gas, se detendrá. Cuando cierre la puerta, volverá a producir agua con gas nuevamente en aproximadamente un minuto.
- Si se corta la electricidad cuando el refrigerador está produciendo agua con gas, es posible que el refrigerador vuelva a comenzar el proceso de carbonatación cuando vuelva la electricidad y ponga demasiada carbonatación en el agua. En ese caso, recomendamos desechar el agua demasiado carbonatada y comenzar el proceso nuevamente.
- Si sigue dispensando agua con gas, es posible que el chorro de agua se vuelva inestable o se quiebre. Esto se debe a los cambios de presión en el tanque de agua con gas. No es un defecto.
- Si la manguera de agua está retorcida o no se suministra agua correctamente, el nivel de carbonatación del agua con gas será elevado. Esto se debe a que el cilindro dispensa la misma cantidad de dióxido de carbono (CO₂) independientemente de la cantidad de agua que haya en el tanque de producción.
- La vida útil del carbonatador SodaStream variará según el nivel de carbonatación seleccionado.
- Si la función de agua con gas está activada y usted dispensa aproximadamente 1.16 cuartos de galón (1.1 litro) de agua con gas, el refrigerador comienza a producir más agua con gas automáticamente.
- Si se ausentará de su casa por un tiempo prolongado, no quiere volver a usar la función de agua con gas o se va a mudar:

1. Presione el botón Sparkling Water (Agua con gas) durante 3 segundos para apagar la función de agua con gas.
2. Vacíe el tanque de agua con gas dispensando toda el agua del tanque.
3. Retire el carbonatador SodaStream.

PRECAUCIÓN

Antes de transportar el refrigerador, retire el carbonatador SodaStream del compartimento de la puerta izquierda.

LIMPIEZA DEL REFRIGERADOR

El cuidado del refrigerador de puerta francesa Samsung prolonga su vida útil y ayuda a que no se filtren olores ni gérmenes.

⚠ ADVERTENCIA

No limpie el refrigerador con benceno, solvente, Clorox ni detergente para automóviles.

Pueden dañar la superficie del refrigerador y provocar un incendio.

No pulverice el refrigerador con agua mientras está enchufado.

Puede provocar una descarga eléctrica.

Para limpiar el refrigerador, siga estos pasos:

1. Desconecte el cable de alimentación del refrigerador.
2. Humedezca ligeramente con agua un paño suave y sin pelusa o una toalla de papel.



No use ningún tipo de detergente ya que podría decolorar o dañar el refrigerador.

3. Seque el interior y el exterior del refrigerador hasta que esté limpio y seco.
4. Vuelva a conectar el cable de alimentación del refrigerador.

Limpieza del interior

Limpie las paredes internas y los accesorios con un detergente neutro, luego séquelos con un paño suave.

Puede retirar los cajones y estantes para limpiar a fondo.

Asegúrese de secar los cajones y estantes antes de colocarlos nuevamente en su lugar.

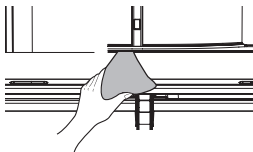

Limpieza del exterior

Limpie el panel de control y el visor digital con un paño húmedo, limpio y suave. Las puertas, manijas y superficies del gabinete se deben limpiar con un detergente suave y luego secar con un paño suave. Para que el refrigerador luzca mejor que nunca, recomendamos lustrar el exterior una o dos veces al año.



⚠ PRECAUCIÓN

No pulverice agua directamente sobre el refrigerador. Utilice un paño limpio y húmedo para la limpieza.

⚠ PRECAUCIÓN

Las letras impresas en el visor pueden borrarse si se aplica limpiador de acero inoxidable directamente sobre la zona.



Limpieza del dispensador de hielo/ agua

Empuje hacia abajo un extremo de la charola del dispensador y retírela.

Limpie el dispensador de hielo/agua con un paño limpio y suave.

⚠ PRECAUCIÓN

Cuando dispense hielo triturado es posible que en el recipiente de hielo se comiencen a acumular fragmentos de hielo residual. Para impedir que este hielo residual se derrita y sobresalga del recipiente, se deberá retirar el hielo residual cuando se vea que empieza a acumularse en el recipiente del hielo.



Limpeza de los burletes de goma de la puerta

Si los burletes de goma de la puerta están sucios, es posible que las puertas no cierren correctamente y el refrigerador no funcionará como corresponde.

Mantenga los burletes libres de polvo o suciedad limpiando las puertas con un detergente suave y un paño húmedo. Séquelos con un paño limpio y suave.

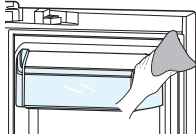

⚠ PRECAUCIÓN

No limpie el refrigerador con benceno, solvente ni detergente para automóviles. Estas sustancias pueden provocar un incendio.

Limpeza de la parte posterior del refrigerador

Para mantener los cables y las partes expuestas libres de polvo y suciedad, aspire la parte posterior del refrigerador una o dos veces por año.

⚠ PRECAUCIÓN

No retire la tapa posterior (1). Podría sufrir una descarga eléctrica.

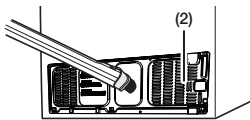

RECOMENDACIONES DE ALMACENAMIENTO DE ALIMENTOS

Alimentos	Refrigerador	Congelador	Recomendaciones de almacenamiento
LÁCTEOS			
Mantequilla	2-3 semanas	6-9 meses	Envolver o cubrir muy bien.
Leche	1-2 semanas	No recomendado	Verificar el código de fecha. La leche y casi todos los productos derivados se venden en envases de cartón con código de fecha de vencimiento del producto. Volver a cerrar con tapa o envolver muy bien. No volver a colocar el producto que no se ha ingerido en el envase original.
Queso crema, alimentos que contienen queso y queso untable	2-4 semanas	No recomendado	Verificar el código de fecha. Mantener el queso envuelto firmemente para evitar que se filtre la humedad.
Queso duro (sin abrir)	3-4 meses	6 meses	
Queso duro (abierto)	2 meses	No recomendado	
Requesón	10-15 días	No recomendado	
Crema	7-10 días	2 meses	Verificar el código de fecha. La mayoría de los yogures, las cremas y los productos similares se venden en envases de cartón con código de fecha de vencimiento del producto. Volver a cerrar o cubrir muy bien. No volver a colocar el producto que no se ha ingerido en el envase original.
Crema agria	2 semanas	No recomendado	
Salsas de crema (abiertas)	1 semana	No recomendado	Verificar el código de fecha. Mantener tapado.
Yogur	10-14 días	No recomendado	
Yogur congelado	N/A	2 meses	
HUEVOS			
Huevos (crudos)	3-4 semanas	No recomendado	Verificar el código de fecha. Almacenar los huevos en el sector más frío del refrigerador y en su recipiente original.
Huevos (cocidos)	1 semana	No recomendado	Almacenar en un recipiente tapado.
Sobras de comidas con huevo	3-4 días	No recomendado	Almacenar en un recipiente tapado.
FRUTAS FRESCAS			
Manzanas	1 mes	No recomendado	Si almacena frutas en el refrigerador, no las lave antes de guardarlas. Almacenar en bolsas o recipientes resistentes a la humedad. Envolver las frutas cortadas. Algunas frutas se oscurecen cuando se las enfría.
Plátanos	2-4 días	No recomendado	
Duraznos, melones, peras, aguacates	3-5 días	No recomendado	
Moras y cerezas	2-3 días	12 meses	
Chabacanos	3-5 días	No recomendado	
Uvas	2-5 días	N/A	
Piña (entera)	2-3 días	No recomendado	
Piña (cortada)	5-7 días	6-12 meses	
Cítricos	1-2 semanas	No recomendado	Almacenar sin tapa.
Jugo	6 días	No recomendado	Verificar el código de fecha y volver a almacenar cerrado en su recipiente original. No volver a colocar el producto que no se ha ingerido en el envase original.

Alimentos	Refrigerador	Congelador	Recomendaciones de almacenamiento
Jugo congelado	Descongelar solamente	12 meses	Verificar el código de fecha. No volver a congelar.
PESCADOS Y MARISCOS			
Pescados			
Pescado graso (caballa, trucha, salmón)	1-2 días	2-3 meses	Mantener en el envoltorio original y almacenar en el sector más frío del refrigerador. Envolver con un material resistente a la humedad y al vapor para el congelador. Congelar a 0 °F (o -18 °C). Descongelar en el refrigerador o verificar el código de fecha. Congelar en su envoltorio original.
Pescado magro (bacalao, platija, etc.)	1-2 días	6 meses	
Congelado o empanado	N/A	3 meses	
Mariscos			
Camarones (crudos)	1-2 días	12 meses	Para congelar, envolver en un recipiente resistente a la humedad y al vapor.
Cangrejo	3-5 días	10 meses	
Pescado o mariscos cocidos	2-3 días	3 meses	
CARNE			
Fresca, cruda			
Chuletas	2-4 días	6-12 meses	Verificar el código de fecha antes de usar. Almacenar en el sector más frío del refrigerador en su envoltorio original. Colocar dentro de un recipiente resistente al vapor y a la humedad para congelar. La temperatura recomendada para el refrigerador es de 33 °F a 36 °F (o 1 °C a 2 °C) y para el congelador es de 0 °F a 2 °F (o -18 °C a -16 °C).
Molida	1 día	3-4 meses	
Asada	2-4 días	6-12 meses	
Tocino	1-2 semanas	1-2 meses	
Salchichas	1-2 días	1-2 meses	
Bistec	2-4 días	6-9 meses	
Aves	1 día	12 meses	
Fiambres	3-5 días	1 mes	
Cocida			
Carne	2-3 días	2-3 meses	Verificar el código de fecha antes de usar. Almacenar en el sector más frío del refrigerador en su envoltorio original. Colocar dentro de un recipiente resistente al vapor y a la humedad para congelar.
Aves	2-3 días	4-5 meses	
Jamón	1-2 semanas	1-2 meses	

Fuentes:

American Meat Institute Foundation. 1994. Páginas amarillas: respuestas a preguntas previsibles que los consumidores realizan con respecto a la carne y a las aves. American Meat Institute Food Marketing Institute. 1999. The food keeper. Food Marketing Institute, Washington, D.C. Freeland-Graves, J.H. y G.C. Peckham. 1996. Foundations of food preparation, 6th ed. Prentice-Hall, Inc. Englewood Cliffs, NJ. Hillers, V.N. 1993. Storing foods at home. Washington State University Cooperative Extension, Pullman, WA. Publ. EB 1205.

National Restaurant Association. 2001. Be cool-chill out! Refrigerate promptly. National Restaurant Association Education Foundation, International Food Safety Council, Washington, D.C. USDA. 1997. Basics for handling food safely. U.S. Department of Agriculture, Food Safety and Inspection Service, Washington, D.C.

Solución de problemas

PROBLEMA	SOLUCIÓN
El refrigerador no funciona en absoluto o no enfría lo suficiente.	<ul style="list-style-type: none"> • Verifique que el enchufe esté conectado correctamente. • Verifique si la temperatura en el visor digital es más alta que la temperatura interna del refrigerador o del congelador. Si es así, ajuste el refrigerador a una temperatura inferior. • ¿El refrigerador está ubicado bajo la luz solar directa o cerca de una fuente de calor? • ¿La parte posterior del refrigerador está demasiado cerca de una pared, lo que evita una ventilación adecuada?
La comida en el refrigerador está congelada.	<ul style="list-style-type: none"> • Verifique si la temperatura en el visor digital está demasiado baja. • Intente configurar el refrigerador en una temperatura más alta. • ¿La temperatura del refrigerador es demasiado baja? Configure el refrigerador en una temperatura más alta. • ¿Colocó comida con elevado contenido de humedad en la parte más fría del refrigerador? Coloque esos alimentos en otros estantes del refrigerador en lugar de guardarlos en las áreas o en los compartimentos más fríos.
Escucha ruidos o sonidos fuera de lo normal.	<ul style="list-style-type: none"> • Verifique que el refrigerador esté nivelado y estable. • ¿La parte posterior del refrigerador está demasiado cerca de una pared, lo que evita una ventilación adecuada? Trate de separar el refrigerador al menos 2 pulgadas de la pared. • ¿Cayó algo detrás o debajo del refrigerador? • Si escucha un “tic” proveniente del interior del refrigerador, es normal. Esto ocurre porque varias piezas se contraen o expanden en respuesta a los cambios en la temperatura del interior del refrigerador. • Es normal que se escuche como si algo golpeará algún elemento dentro del refrigerador. El ruido se debe al compresor que funciona a alta capacidad.
El área de cierre de la puerta del gabinete del refrigerador está caliente y se está generando condensación.	<ul style="list-style-type: none"> • Es normal que se genere algo de calor ya que los anticondensadores están instalados en la sección de la bisagra vertical del refrigerador para impedir la condensación. • ¿La puerta del refrigerador está entreabierta? Puede producirse condensación si deja la puerta abierta por mucho tiempo.
La fábrica de hielo no funciona.	<ul style="list-style-type: none"> • ¿Esperó 12 horas después de haber instalado la tubería de suministro de agua antes de fabricar hielo? • ¿Está conectado el suministro de agua y abierta la válvula de cierre? • ¿Detuvo manualmente la función para hacer hielo? • ¿Está demasiado alta la temperatura del congelador? Baje la temperatura del congelador.

PROBLEMA	SOLUCIÓN
Se oye un burbujeo de agua dentro del refrigerador.	<ul style="list-style-type: none"> • Esto es normal. Las burbujas pertenecen al refrigerante que circula a través del refrigerador.
Hay mal olor en el refrigerador.	<ul style="list-style-type: none"> • Verifique si hay alimentos descompuestos. • Los alimentos con olores fuertes (por ejemplo, pescado) se deberían tapar muy bien. • Limpie su congelador periódicamente y deseche los alimentos descompuestos o que podrían estar en mal estado.
Se forma escarcha en las paredes del congelador.	<ul style="list-style-type: none"> • ¿Está bloqueada la ventilación de aire? Quite cualquier obstrucción de modo que el aire pueda circular libremente. • Deje suficiente espacio entre los alimentos guardados para la correcta circulación del aire. • ¿El cajón del congelador está correctamente cerrado?
El dispensador de agua no funciona.	<ul style="list-style-type: none"> • ¿Está conectado el suministro de agua y abierta la válvula de cierre? • ¿Está la tubería de suministro de agua aplastada o enroscada? • Asegúrese de que la tubería esté libre y sin obstrucciones. • ¿Está congelado el tanque de agua porque la temperatura del refrigerador está demasiado baja? Seleccione una temperatura más alta en el visor digital. • ¿Está activada la función de bloqueo de control?
El sistema de cierre automático no funciona con la puerta del congelador.	<ul style="list-style-type: none"> • ¿Están desequilibradas las partes derecha e izquierda de la puerta? • Abra y cierre suavemente la puerta 1 o 2 veces. Luego de hacerlo, en general, el sistema de cierre automático funciona correctamente. • Abra la puerta suavemente para evitar desequilibrar la parte derecha y la parte izquierda de la puerta.

PROBLEMA	SOLUCIÓN
<p>No se dispensa agua con gas.</p>	<ul style="list-style-type: none"> • ¿Está conectado el suministro de agua y abierta la válvula de cierre? • ¿Está seleccionado el ícono Sparkling Water (Agua con gas)? • ¿El ícono OFF (Apagado) de la función de producción de agua con gas está encendido? Presione el botón Sparkling Water (Agua con gas) durante 3 segundos para activar la función de producción de agua con gas. La función de producción de agua con gas ya viene configurada de fábrica en "OFF" (Apagado). Configúrela en "ON" (Encendido) para producir agua con gas. • ¿Se encienden los íconos del nivel de carbonatación sucesivamente? Si los íconos del nivel de carbonatación se encienden sucesivamente, el refrigerador está produciendo agua con gas. Espere hasta que deje de parpadear. • ¿El cilindro de agua con gas está vacío? Si el carbonatador SodaStream no tiene CO₂, es posible que no se dispense agua o que se dispense poca cantidad. Cambie el cilindro. • ¿La puerta del refrigerador está abierta? Si está abierta, no se dispensará agua con gas/agua/hielo. • ¿La palanca del cilindro no está bloqueada? Abra la cubierta del cilindro y bloquee la palanca. • ¿Está activada la función de bloqueo de control?
<p>La opción de fabricación rápida produce un ruido de torbellino durante el proceso.</p>	<ul style="list-style-type: none"> • Cuando la opción de fabricación rápida está activa, el carbonatador alterna la inyección y la descarga de gas CO₂. Esto puede provocar ruidos.
<p>El sabor del agua con gas es suave.</p>	<ul style="list-style-type: none"> • Aumente el nivel de carbonatación del agua con gas. • Si el sabor del agua con gas es demasiado suave y solo sabe a agua, reemplace el carbonatador SodaStream por uno nuevo. • Si se utiliza la función Fill Up [3 sec] (Llenar [3 segundos]) después de reemplazar el cilindro, el sabor del agua con gas será más fuerte o más suave de lo normal según la cantidad y la concentración del gas que quede en el tanque del agua.
<p>Se forma condensación o gotas de agua en ambos lados de la parte central de la puerta del refrigerador.</p>	<ul style="list-style-type: none"> • La condensación o las gotas de agua pueden formarse si la humedad es demasiado elevada mientras el refrigerador está en funcionamiento. • Si hay condensación o gotas de agua en ambos lados de la parte central de la puerta del refrigerador, apague el modo Energy Saver (Ahorro de energía) después de retirar la condensación.

Garantía (EE. UU.)

GARANTÍA DEL REFRIGERADOR SAMSUNG

GARANTÍA LIMITADA PARA EL COMPRADOR ORIGINAL

Este producto de marca Samsung, suministrado y distribuido por Samsung Electronics America, Inc. (Samsung) y entregado nuevo, en su caja de fábrica al comprador original, está garantizado por Samsung ante defectos de fabricación relacionados con los materiales y la mano de obra durante un período de garantía limitado a:

Un (1) año para las piezas y la mano de obra del refrigerador

Cinco (5) años para las piezas y la mano de obra exclusivamente del sistema hermético de refrigeración*

Diez (10) años para las piezas y cinco (5) años para la mano de obra para el compresor Digital Inverter

(*Compresor, evaporador, condensador, deshumidificador, tuberías de conexión).

Esta garantía limitada entra en vigencia en la fecha original de compra y solo es válida para productos adquiridos y utilizados en los Estados Unidos. Para recibir el servicio técnico bajo garantía, el comprador debe comunicarse con Samsung para determinar la naturaleza del problema y proceder a repararlo. El servicio de garantía solo puede realizarse a través de un Centro de servicio autorizado Samsung. Debe presentarse la factura original de venta bajo solicitud de Samsung o del Centro de servicio autorizado Samsung como prueba de compra.

Samsung reparará o reemplazará cualquier pieza considerada defectuosa, a nuestra entera discreción y sin cargo, según lo estipulado en este documento, por piezas nuevas o reparadas durante el período de garantía limitada especificado anteriormente. Todas las piezas y productos reemplazados son propiedad de Samsung y deben devolverse a Samsung. Las piezas y los productos de repuesto quedarán bajo el período restante de garantía original, o noventa (90) días, lo que sea más extenso.

La prestación de servicios en el hogar se realizará durante el período de garantía de la mano de obra, sujeto a disponibilidad dentro de los Estados Unidos. La prestación de servicios en el hogar no está disponible en todas las zonas. Para recibir la prestación de servicios en el hogar, el producto debe estar despejado y ser accesible al nivel del piso para el personal de servicio técnico. Si durante la prestación de servicios en el hogar no pudiera llevarse a cabo la reparación, podría ser necesario realizar el traslado, reparación y posterior devolución del producto. Si la prestación de servicios en el hogar no está disponible, Samsung podría escoger, a nuestra entera discreción, proporcionar transporte a nuestra elección hasta y desde el Centro de servicio autorizado Samsung. De lo contrario, el transporte hasta y desde el Centro de servicio autorizado Samsung estará a cargo del comprador.

Esta garantía limitada cubre defectos de fabricación en materiales y mano de obra bajo condiciones de uso normal, no comercial, del producto y no se aplicará en los siguientes casos, incluidos, aunque no limitados a: daños ocasionados durante el transporte; entrega e instalación; aplicaciones y usos para los que el producto no fue diseñado; producto o números de serie alterados; daños externos o del acabado exterior; accidentes, mal uso, negligencia, incendio, agua, rayos u otros fenómenos naturales; uso de productos, equipamiento, sistemas, servicios públicos, servicios generales, piezas, suministros, accesorios, aplicaciones, instalaciones, reparaciones, tuberías externas y fugas, cableado externo, disyuntores, fusibles o conectores no suministrados ni autorizados por Samsung o que dañen este producto u ocasionen problemas de servicio; voltaje incorrecto, fluctuaciones y sobrevoltaje del suministro eléctrico; adaptaciones y fallas por parte del cliente en el cumplimiento de las instrucciones de funcionamiento, limpieza, mantenimiento y cuidado del medio ambiente que se incluyen y establecen en el manual de instrucciones; pérdida de alimentos por descomposición; consumibles incluyendo filtros y focos de iluminación.

NO EXISTEN OTRAS GARANTÍAS EXPLÍCITAS ADEMÁS DE LAS MENCIONADAS Y DESCRITAS ANTERIORMENTE, ASÍ COMO TAMPOCO EXISTEN OTRAS GARANTÍAS EXPLÍCITAS O IMPLÍCITAS; QUE INCLUYEN, SIN LIMITACIÓN, A TODAS LAS GARANTÍAS IMPLÍCITAS DE COMERCIABILIDAD O IDONEIDAD PARA UN FIN CONCRETO Y QUE SEAN PERTINENTES TRAS LOS PERÍODOS DE GARANTÍA EXPLÍCITA INDICADOS CON ANTERIORIDAD, Y NINGUNA GARANTÍA EXPLÍCITA U OFRECIDA POR PERSONAS, FIRMAS O EMPRESAS EN RELACIÓN CON ESTE PRODUCTO SERÁ LEGALMENTE VINCULANTE PARA SAMSUNG. SAMSUNG NO SERÁ LEGALMENTE RESPONSABLE DE LA PÉRDIDA DE INGRESOS O BENEFICIOS, LA FALTA DE AHORROS U OTROS BENEFICIOS, O DE NINGÚN OTRO DAÑO RESULTANTE ESPECIAL, ACCIDENTAL O INDIRECTO OCASIONADO POR EL USO, ABUSO O INCAPACIDAD DE USO DE ESTE PRODUCTO, INDEPENDIENTEMENTE DE LA TEORÍA LEGAL SOBRE LA QUE SE BASE EL RECLAMO, INCLUSO SI SAMSUNG HA SIDO ADVERTIDO DE LA POSIBILIDAD DE TALES DAÑOS. ASIMISMO, CUALQUIER TIPO DE INDEMNIZACIÓN EXIGIDA A SAMSUNG NO SUPERARÁ EL PRECIO DE COMPRA DEL PRODUCTO VENDIDO POR SAMSUNG Y QUE HAYA OCASIONADO EL SUPUESTO DAÑO. SIN LIMITAR LO INDICADO ANTERIORMENTE, EL COMPRADOR ASUME TODO EL RIESGO Y RESPONSABILIDAD DE CUALQUIER PÉRDIDA, DAÑO O LESIÓN A SÍ MISMO O A SU PROPIEDAD, ASÍ COMO A TERCEROS Y A SU PROPIEDAD,

OCASIONADOS POR EL USO, ABUSO O INCAPACIDAD DE USO DE ESTE PRODUCTO VENDIDO POR SAMSUNG QUE NO HAYAN SIDO CAUSADOS DIRECTAMENTE POR NEGLIGENCIA DE SAMSUNG. ESTA GARANTÍA LIMITADA NO SERÁ VÁLIDA PARA PERSONAS AJENAS AL COMPRADOR ORIGINAL DE ESTE PRODUCTO ADEMÁS ES INTRANSFERIBLE Y CONSTITUYE SU RECURSO EXCLUSIVO.

Ciertos estados no permiten limitaciones en cuanto a la vigencia de una garantía implícita o la exclusión o limitación de daños accidentales o indirectos, de tal forma que las limitaciones o excepciones mencionadas tal vez no se apliquen a usted en particular. Esta garantía le otorga derechos legales específicos, Y puede otorgarle otros derechos que varíen de un estado a otro.

Para obtener el servicio de garantía, pónganse en contacto con Samsung en el:

CENTRO DE ASISTENCIA AL CLIENTE DE SAMSUNG

Samsung Electronics America, Inc. 85 Challenger Road Ridgefield Park, NJ 07660
1-800-SAMSUNG (1-800-726-7864) y www.samsung.com

Memo



Contacte con SAMSUNG WORLD WIDE

Si tiene alguna pregunta o comentario acerca de productos Samsung, por favor contacte con el servicio de atención al cliente de SAMSUNG.

PAÍS	LLAME AL	O VISÍTENOS EN LÍNEA EN	ESCRIBA A
EE. UU.	1-800-SAMSUNG (726-7864)	www.samsung.com/us/support	Samsung Electronics America, Inc. 85 Challenger Road Ridgefield Park, NJ 07660
CANADÁ	1-800-SAMSUNG (726-7864)	www.samsung.com/ca/support (English) www.samsung.com/ca_fr/support (French)	Samsung Electronics Canada Inc. 2050 Derry Road West, Mississauga, Ontario L5N 0B9 Canadá



Réfrigérateur

Guide d'utilisation

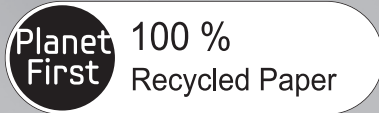

Ce guide est en papier recyclé à 100 %.

un monde de possibilités

Merci d'avoir choisi ce produit Samsung.



Appareil amovible



Table des matières

CONSIGNES DE SÉCURITÉ	2
INSTALLATION DE VOTRE RÉFRIGÉRATEUR À PORTES FRANÇAISES	9
FONCTIONNEMENT DE VOTRE RÉFRIGÉRATEUR À PORTES FRANÇAISES	22
DÉPANNAGE.....	50

Consignes de sécurité

CONSIGNES DE SÉCURITÉ

Avant d'utiliser votre nouveau réfrigérateur à portes françaises Samsung, veuillez lire attentivement ce guide afin de vous assurer que vous savez comment utiliser de manière sûre et efficace ses différentes fonctionnalités.

Cet appareil n'est pas conçu pour être utilisé par des personnes (y compris des enfants) ayant des capacités physiques, sensorielles ou mentales réduites, ou ayant un manque d'expérience et de connaissances, à moins qu'elles soient surveillées ou qu'elles aient reçu les instructions nécessaires concernant l'utilisation de cet appareil de la part d'une personne responsable de leur sécurité.

Les instructions suivantes concernent plusieurs modèles; il est donc possible que les caractéristiques de votre réfrigérateur soient légèrement différentes de celles spécifiées dans ce guide.

Si vous avez des questions, communiquez avec nous en composant le 1 800 SAMSUNG ou trouvez de l'aide et de l'information sur le site www.samsung.com.









Consignes de sécurité importantes et symboles :

AVERTISSEMENT

Pratiques inadaptées ou dangereuses susceptibles de causer des blessures graves, voire la mort.

ATTENTION

Pratiques inadaptées ou dangereuses susceptibles de causer des blessures légères ou des dommages matériels.

	NE PAS essayer.
	NE PAS démonter.
	NE PAS toucher.
	Suivre scrupuleusement les consignes.
	Débrancher la fiche de la prise murale.
	S'assurer que le réfrigérateur est relié à la terre afin d'éviter tout choc électrique.
	Contacter le service d'assistance technique pour obtenir de l'aide.
	Remarque.

Ces symboles d'avertissement ont pour but d'éviter tout risque de blessure. Respectez-les en toutes circonstances. Lisez attentivement la présente section et conservez le guide en lieu sûr afin de pouvoir vous y reporter ultérieurement.

AVERTISSEMENT **AVERTISSEMENTS IMPORTANTS** **CONCERNANT L'INSTALLATION**



- N'installez pas le réfrigérateur dans un endroit humide ou dans un lieu où il est susceptible d'entrer en contact avec de l'eau.
- Une détérioration de l'isolation sur des composants électriques est susceptible de causer un choc électrique ou un incendie.
- N'installez pas le réfrigérateur dans un endroit exposé à la lumière directe du soleil ou à proximité d'une cuisinière, d'un appareil de chauffage ou d'autres appareils.
- Ne branchez pas plusieurs appareils sur la même barre multiprise. Le réfrigérateur doit toujours être branché sur une prise de courant indépendante dont la tension nominale correspond à celle indiquée sur la plaque signalétique du réfrigérateur.
- Vous obtiendrez de meilleurs résultats et éviterez également une surcharge des circuits électriques (risque d'incendie à la suite d'une surchauffe des fils).
- Ne branchez pas la fiche d'alimentation dans une prise murale mal fixée.
- Cela risquerait d'entraîner un choc électrique ou un incendie.
- N'utilisez pas de cordon dont la gaine est craquelée ou endommagée à quelque endroit ou à l'une des extrémités.
- Ne pliez pas le cordon d'alimentation à l'excès et ne posez pas d'objets lourds dessus.
- Ne tordez pas et ne nouez pas le cordon d'alimentation.
- N'accrochez pas le cordon d'alimentation à un objet métallique, ne placez pas un objet lourd sur le cordon d'alimentation, n'insérez pas le cordon d'alimentation entre des objets, et n'enfoncez pas le cordon d'alimentation dans l'espace situé derrière l'appareil.
- Lorsque vous déplacez le réfrigérateur, assurez-vous qu'il ne roule pas sur le cordon d'alimentation, et prenez garde de ne pas endommager ce dernier.
- Un choc électrique ou un incendie pourraient en résulter.
- Ne débranchez jamais votre réfrigérateur en tirant sur le cordon.
Maintenez toujours fermement la fiche pour la débrancher de la prise de courant.
- Tout dommage causé au cordon est susceptible d'entraîner un court-circuit, un incendie et/ou un

choc électrique.

- N'utilisez pas d'aérosols à proximité du réfrigérateur.
- L'utilisation d'aérosols à proximité du réfrigérateur peut causer une explosion ou un incendie.
- N'installez pas cet appareil près d'une source de chaleur ni d'un matériau inflammable.
- N'installez pas cet appareil dans un lieu humide, huileux ou poussiéreux, ni dans un endroit exposé directement au soleil ou à l'eau (pluie, etc.).
- N'installez pas cet appareil dans un endroit où des fuites de gaz sont susceptibles de se produire.
- Un choc électrique ou un incendie pourraient en résulter.
- Cet appareil doit être positionné de sorte que la fiche d'alimentation soit facilement accessible.
- Le non-respect de cette consigne risquerait de causer un choc électrique ou un incendie en raison de fuites électriques.



- Ce réfrigérateur doit être positionné et installé conformément aux instructions du présent guide avant d'être utilisé.
- Branchez la fiche d'alimentation de façon à ce que le cordon pende vers le bas.
- Si vous branchez la fiche d'alimentation à l'envers, le fil est susceptible de se rompre et de causer un incendie ou un choc électrique.
- Lorsque vous déplacez le réfrigérateur, assurez-vous qu'il ne roule pas sur le cordon d'alimentation, et prenez garde de ne pas endommager ce dernier.
- Cela entraînerait un risque d'incendie.
- Assurez-vous que la fiche d'alimentation n'est pas écrasée ou endommagée par le dos du réfrigérateur.
- Gardez les matériaux d'emballage hors de portée des enfants.
- Si un enfant plaçait des matériaux d'emballage sur sa tête, il risquerait de s'asphyxier.
- L'appareil doit être positionné de façon à ce que la fiche reste accessible après l'installation.
- Le non-respect de cette consigne risquerait de causer un choc électrique ou un incendie en raison de fuites électriques.
- Vous devez retirer toutes les pellicules protectrices en plastique avant de brancher l'appareil pour la première fois.
- Les enfants doivent être surveillés afin de s'assurer qu'ils ne jouent pas avec l'attache.
- Si un enfant avale l'attache, il risque de s'asphyxier. Soyez très vigilant avec les enfants car cela peut s'avérer dangereux. Conservez l'attache hors de la portée des enfants.



- Le réfrigérateur doit être correctement mis à la terre.
- Veuillez toujours à ce que le réfrigérateur soit raccordé à la terre avant d'effectuer une vérification ou de réparer n'importe quelle partie de l'appareil. Les fuites électriques peuvent causer des chocs électriques graves.
- N'utilisez jamais de conduites de gaz, de fils téléphoniques ou d'autres éléments susceptibles d'attirer la foudre pour relier l'appareil à la terre.
- Toute utilisation non conforme de la fiche de mise à la terre peut présenter un risque de choc électrique. Si l'utilisation d'une rallonge s'avère nécessaire, utilisez uniquement une rallonge à trois fils munie d'une fiche de mise à la terre à trois broches que vous brancherez dans une prise à trois alvéoles compatible avec la fiche de l'appareil. Les caractéristiques électriques du cordon doivent être de 115-120 V c.a. et 10 A minimum. Si un adaptateur de mise à la terre est utilisé, assurez-vous que la boîte de prise de courant est entièrement mise à la terre.
- Branchez fermement la fiche dans la prise murale. N'utilisez pas de fiche d'alimentation endommagée, de cordon d'alimentation endommagé ou de prise murale mal fixée.
- Un choc électrique ou un incendie pourraient en résulter.



- Si le cordon d'alimentation est endommagé, demandez son remplacement immédiat par le fabricant ou l'un de ses services.

ATTENTION INSTALLATION EN TOUTE SÉCURITÉ



- Laissez un espace suffisant autour du réfrigérateur et installez celui-ci sur une surface plane.
- Si votre réfrigérateur n'est pas de niveau, il est possible que le système de refroidissement interne ne fonctionne pas correctement.
- N'obstruez pas l'espace de ventilation à l'intérieur du réfrigérateur ou de son caisson.
- Laissez l'appareil reposer pendant 2 heures après l'installation.
- Nous vous recommandons fortement de faire appel à un technicien qualifié ou à une entreprise d'entretien pour installer votre réfrigérateur.

- Le non-respect de cette consigne risque d'entraîner un choc électrique, un incendie, une explosion, des blessures ou un dysfonctionnement de l'appareil.

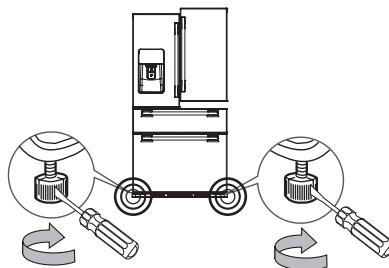



- Pour garantir une installation sûre, assurez-vous que les deux pieds du réfrigérateur soient en contact avec le sol. Les pieds sont situés sur le bas et à l'avant du réfrigérateur, derrière les tiroirs du congélateur. Ouvrez le congélateur, puis retirez le bac inférieur. Enlevez le cache des pieds. Insérez un tournevis à tête plate dans l'une des encoches des pieds, puis tournez les pieds dans le sens de la flèche jusqu'à ce qu'ils soient fermement en contact avec le sol.
- Equilibrez toujours la charge sur chaque porte.
- Si vous surchargez une porte, le réfrigérateur peut tomber et vous blesser.

AVERTISSEMENT AVERTISSEMENTS IMPORTANTS CONCERNANT L'UTILISATION



- N'insérez pas la fiche d'alimentation dans une prise murale avec les mains mouillées.
- Ne placez pas d'objets sur le dessus de l'appareil.
- Lors de l'ouverture ou de la fermeture de la porte, les objets pourraient tomber et causer des blessures et/ou des dommages matériels.
- Ne placez pas vos mains, vos pieds, ni des objets métalliques (couteaux, etc.) sous le réfrigérateur ou à l'arrière de celui-ci.
- Un choc électrique ou des blessures pourraient en résulter.
- Les bords coupants sont susceptibles de causer des blessures.
- Ne placez pas de récipient rempli d'eau sur le réfrigérateur.
- En cas de renversement, cela pourrait entraîner un incendie ou un choc électrique.

- Il est nécessaire de surveiller les enfants pour s'assurer qu'ils ne jouent pas avec l'appareil. Maintenez les doigts éloignés des zones de pincement; l'espace entre les portes et la caisse doit nécessairement être restreint. Soyez attentif lorsque vous ouvrez les portes en présence d'enfants.
 - Ne laissez pas les enfants se suspendre à la porte de l'appareil ou aux bacs des portes. Ils risqueraient de se blesser gravement.
 - Ne laissez pas les enfants entrer dans le réfrigérateur au risque qu'ils y demeurent enfermés.
 - Ne placez pas vos mains sous l'appareil.
 - Les bords coupants sont susceptibles de causer des blessures.
 - Ne laissez pas les enfants monter sur un bac.
 - Le bac pourrait casser et de causer leur chute.
 - Ne remplissez pas trop le réfrigérateur.
 - Lors de l'ouverture de la porte, un article pourrait tomber et causer des blessures corporelles ou des dommages matériels.
 - Ne touchez pas les parois intérieures du congélateur ni les produits qui y sont rangés si vous avez les mains mouillées.
 - Cela entraînerait un risque de gelures.
 - Ne mettez jamais les doigts ni d'autres objets dans l'orifice du distributeur d'eau, le conduit de distribution ou le bac à glaçons.
 - Des blessures ou des dommages matériels pourraient en résulter.
 - N'utilisez pas et n'entreposez pas de substances thermosensibles (ex. : pulvérisateurs ou objets inflammables, glace sèche, médicaments ou produits chimiques) à proximité ou à l'intérieur du réfrigérateur.
 - Ne rangez pas d'objets ou de substances volatiles ou inflammables (benzène, diluant, propane, alcool, éther, gaz liquéfié et toute autre substance similaire) dans le réfrigérateur.
 - Le réfrigérateur a été conçu exclusivement pour le rangement de produits alimentaires.
 - Cela pourrait entraîner un incendie ou une explosion.
 - Ne rangez pas de produits pharmaceutiques, chimiques ou sensibles aux températures dans le réfrigérateur.
 - Les produits nécessitant un contrôle strict de la température ne doivent pas être entreposés dans le réfrigérateur.
 - Ne placez pas et n'utilisez pas d'appareil électrique à l'intérieur du réfrigérateur sauf s'il s'agit d'un appareil recommandé par le fabricant.
 - Ne montez pas sur l'appareil et ne placez pas d'objets (tels que du linge, des bougies allumées, des cigarettes allumées, de la vaisselle, des produits chimiques, des objets métalliques, etc.) sur celui-ci. Le non-respect de cette consigne risque d'entraîner un choc électrique, un incendie, des problèmes avec l'appareil ou des blessures. Ne placez pas de récipient rempli d'eau sur celui-ci.
 - En cas de renversement, il y aurait un risque d'incendie et de choc électrique.
 - N'utilisez pas d'appareils mécaniques ni de d'appareils mécaniques d'accélérer le processus de décongélation autres que ceux recommandés par le fabricant.
 - N'endommagez pas le circuit de réfrigération.
 - Ne vaporisez pas de substance volatile telle qu'un insecticide sur la surface de l'appareil.
 - Ces produits peuvent s'avérer dangereux pour la santé et risquent en outre de causer un choc électrique, un incendie ou un dysfonctionnement de l'appareil.
 - Ne fixez jamais directement l'ampoule LED UV pendant une période prolongée.
 - Cela risquerait d'entraîner une fatigue oculaire due aux rayons ultraviolets.
-
-  • Ne tentez pas de réparer, démonter ou modifier l'appareil vous-même.
 - N'utilisez aucun fusible (tel que du cuivre, un fil d'acier, etc.) autre qu'un fusible standard.
 - Si l'appareil doit être réparé ou réinstallé, communiquez avec le centre de service le plus près.
 - Le non-respect de cette consigne risque d'entraîner un choc électrique, un incendie, un dysfonctionnement du produit ou des blessures.
 - Veuillez communiquer avec le centre de service le plus près lorsque l'ampoule DEL intérieure ou extérieure est grillée.
-
-  • Il est nécessaire de surveiller les enfants pour s'assurer qu'ils ne jouent pas avec l'appareil.
 - Maintenez les doigts éloignés des zones de pincement; l'espace entre les portes et la caisse doit nécessairement être restreint. Soyez attentif lorsque vous ouvrez les portes en présence d'enfants.
 - Ne laissez pas les enfants se suspendre à la porte du réfrigérateur. Ils risqueraient de se blesser.
 - Ne laissez pas les enfants entrer dans le réfrigérateur au risque qu'ils y demeurent enfermés.
 - Serrez les bouteilles les unes contre les autres pour éviter qu'elles ne tombent.

- Cet appareil est destiné au rangement des aliments dans un environnement domestique uniquement.
- Si une fuite de gaz est détectée, évitez toute flamme nue ou source potentielle d'inflammation et aérez pendant plusieurs minutes la pièce dans laquelle se trouve l'appareil.
- Ne touchez pas à l'appareil ni le cordon d'alimentation.
- N'utilisez pas de ventilateur.
- Une étincelle risquerait de causer une explosion ou un incendie.
- Utilisez uniquement les ampoules DEL fournies par le fabricant ou ses fournisseurs de service.



- Si le réfrigérateur dégage une odeur de brûlé ou de la fumée, débranchez-le immédiatement et communiquez avec votre centre de service technique Samsung Electronics.
- Communiquez avec votre centre de service Samsung si vous éprouvez des difficultés à remplacer une ampoule (qui n'est pas à DEL).
- Si l'appareil est équipé d'ampoules DEL, ne démontez pas vous-même les caches des lampes et les ampoules.
- Veuillez communiquer avec vos fournisseurs de service.
- En cas de traces de poussière ou d'eau dans le réfrigérateur, débranchez l'appareil et communiquez avec le centre de service Samsung Electronics.
- Le non-respect de cette consigne pourrait entraîner un risque d'incendie.

⚠ ATTENTION **UTILISATION EN TOUTE** **SÉCURITÉ**



- Ne recongelez pas un aliment qui a complètement décongelé. Ne mettez pas de boissons gazeuses dans le congélateur. Ne mettez pas de bouteilles ou de récipients en verre dans le congélateur.
- Si le contenu gèle, le verre est susceptible de se briser et de causer des blessures.
- Utilisez uniquement la machine à glaçons fournie avec le réfrigérateur.
- L'alimentation en eau du réfrigérateur doit être raccordée à une arrivée d'eau potable seulement et être installée par une personne qualifiée. Pour que la machine à glaçons puisse fonctionner correctement, la pression de l'eau doit se situer entre 20 et 125 psi (138 et 862 kPa).

Si vous vous absentez durant une longue période (pour des vacances par exemple) sachez que vous n'utiliserez pas le distributeur d'eau ou de glaçons, fermez le robinet d'adduction d'eau

- afin d'éviter tout risque de fuite.
- Si vous savez que vous n'utiliserez pas le réfrigérateur durant une longue période (3 semaines ou plus), videz-le et débranchez-le. Fermez le robinet d'adduction d'eau, essuyez l'excédent d'humidité à l'intérieur et laissez les portes ouvertes afin d'éviter la formation d'odeurs et de moisissure.



- Garantie de réparation et modification.
- Les changements et modifications apportés à cet appareil par un tiers ne sont pas couverts par le service de garantie Samsung. Samsung ne peut être tenue responsable des problèmes de sécurité résultant des modifications apportées par un tiers.
- N'obstruez pas les orifices de ventilation à l'intérieur du réfrigérateur.
- Si les orifices de ventilation sont obstrués, par un sac en plastique notamment, le réfrigérateur risque de trop refroidir. Une période de refroidissement trop longue risque d'endommager le filtre à eau et d'entraîner des fuites.
- Si le réfrigérateur est débranché de la prise d'alimentation, patientez au moins cinq minutes avant de le rebrancher.
- Si vous prévoyez de vous absenter longtemps ou de laisser le réfrigérateur inutilisé pendant une période prolongée (3 semaines ou plus), videz-le et débranchez-le. Fermez le robinet d'adduction d'eau, essuyez l'excédent d'humidité à l'intérieur et laissez les portes ouvertes afin d'éviter la formation d'odeurs et de moisissure.
- Laisser le réfrigérateur fonctionner pendant des périodes prolongées sans l'utiliser peut entraîner une détérioration de l'isolation et causer un incendie.
- Pour un fonctionnement optimal de l'appareil :
- Ne placez pas d'aliments trop près des orifices de ventilation à l'arrière de l'appareil, car ils pourraient empêcher la libre circulation de l'air dans le compartiment de réfrigération.
- Emballez bien les aliments ou mettez-les dans des récipients hermétiques avant de les placer dans le réfrigérateur.
- Ne placez pas de bouteilles en verre ni de boissons gazeuses dans le congélateur. Le récipient pourrait geler et se briser, ce qui pourrait causer des blessures.

- Respectez les durées de congélation et les dates de péremption associées aux aliments surgelés.
- Il n'est pas nécessaire de débrancher le réfrigérateur lorsque vous vous absentez moins de trois semaines.
Cependant, si vous vous absentez pendant plus de trois semaines, videz le réfrigérateur et débranchez-le. Fermez le robinet d'adduction d'eau, essuyez l'excédent d'humidité à l'intérieur et laissez les portes ouvertes afin d'éviter la formation d'odeurs et de moisissure.
- Remplissez le réservoir et le bac à glaçons d'eau potable uniquement (eau du robinet, eau minérale ou eau purifiée).
- Ne remplissez pas le réservoir avec du thé ou une boisson énergisante.
Cela pourrait endommager le réfrigérateur.
- Ne frappez pas une surface en verre et n'y appliquez pas une force excessive.
- Du verre cassé pourrait causer des blessures et/ou des dommages matériels.



- En cas d'inondation, si votre appareil est entré en contact avec de l'eau, communiquez avec le centre de service le plus près.
- Il pourrait y avoir un risque de choc électrique ou d'incendie dans une telle situation.

ATTENTION NETTOYAGE EN TOUTE SÉCURITÉ



- Ne vaporisez pas directement de l'eau à l'intérieur ou à l'extérieur du réfrigérateur.
- Risque d'incendie ou de choc électrique.
- N'utilisez pas de sèche-cheveux pour sécher l'intérieur du réfrigérateur.
- Ne placez pas de bougie allumée à l'intérieur du réfrigérateur pour éliminer les mauvaises odeurs.
- Risque de choc électrique ou d'incendie.



- Utilisez un chiffon propre et sec pour enlever les corps étrangers et la poussière des broches de la fiche d'alimentation. Pour nettoyer la fiche, n'utilisez pas un chiffon mouillé ou humide.
- Sinon, il pourrait y avoir un risque d'incendie ou de choc électrique.



- Débranchez l'appareil de la prise murale

avant de le nettoyer ou d'en faire l'entretien.

- Le non-respect de cette consigne risquerait de causer un incendie ou un choc électrique.

AVERTISSEMENT

- Ce produit contient des substances chimiques considérées par l'État de Californie comme étant cancérogènes ou à l'origine de troubles de la reproduction.

AVERTISSEMENT AVERTISSEMENTS IMPORTANTS CONCERNANT LA MISE AU REBUT



- **DANGER** : Risque d'enfermement des enfants. Avant de jeter votre vieux réfrigérateur ou congélateur :
 - Retirez les portes et le loquet de la porte.
 - Ne retirez pas les tablettes afin que les enfants ne puissent pas facilement monter dans le réfrigérateur.
 - Les enfants qui se retrouvent coincés à l'intérieur peuvent se blesser ou suffoquer et en mourir.
- Jetez le matériel d'emballage du nouvel appareil dans le respect de l'environnement.
- Assurez-vous qu'aucun des tuyaux situés à l'arrière de l'appareil n'est endommagé avant la mise au rebut.
- Le gaz réfrigérant utilisé est le R-600a ou R-134a. Vérifiez l'étiquette du compresseur à l'arrière de l'appareil ou l'étiquette signalétique à l'intérieur du réfrigérateur pour savoir quel réfrigérant est utilisé dans votre réfrigérateur.
Si ce produit contient un gaz inflammable (réfrigérant R-600a), communiquez avec les autorités locales pour obtenir des renseignements sur la mise au rebut en toute sécurité de votre appareil.
- Lors de la mise au rebut de ce réfrigérateur, retirez la porte/les joints de porte ainsi que le loquet de la porte afin que des petits enfants ou des animaux ne puissent pas se retrouver enfermés à l'intérieur. Il est nécessaire de surveiller les enfants pour s'assurer qu'ils ne jouent pas avec l'appareil. Un enfant risquerait de se retrouver emprisonné à l'intérieur, de se blesser ou de s'asphyxier.
- Du cyclopentane est utilisé comme isolant. Les gaz utilisés pour l'isolation nécessitent une procédure d'élimination spéciale. Pour obtenir des renseignements sur les normes écologiques en matière de traitement des déchets, veuillez communiquer avec les autorités locales.

- Conservez les matériaux d'emballage hors de portée des enfants, car ils présentent un danger pour ces derniers.
- Un enfant pourrait mettre un sac sur sa tête et suffoquer.



CONSEILS COMPLÉMENTAIRES POUR UNE UTILISATION APPROPRIÉE

- En cas de coupure de courant, communiquez avec le bureau local de votre fournisseur d'électricité afin de connaître la durée du problème.
- La plupart des coupures de courant corrigées dans l'heure ou dans les deux heures qui suivent n'affectent pas les températures du réfrigérateur. Cependant, il est recommandé de limiter le nombre d'ouvertures de la porte pendant l'absence de courant.
- Si la coupure de courant dure plus de 24 heures, retirez et jetez tous les aliments surgelés.
- Si le réfrigérateur est fourni avec une clé, conservez-la hors de portée des enfants dans un lieu éloigné de l'appareil.
- L'appareil pourrait ne pas fonctionner d'une manière uniforme (possibilité de décongélation des aliments ou de hausse trop importante de la température à l'intérieur du compartiment d'aliments surgelés) s'il est placé pendant une longue période dans un endroit dont les températures ambiantes se trouvent en-dessous de celles pour lesquelles il a été conçu.
- N'y rangez pas d'aliments qui pourraient pourrir à basse température, comme des bananes ou des melons.
- Votre appareil est équipé de la fonction de dégivrage automatique, ce qui veut dire que vous n'avez pas besoin de le dégivrer manuellement. Le dégivrage se fera automatiquement.
- L'augmentation de la température pendant le dégivrage est conforme aux normes ISO. Cependant, si vous souhaitez éviter toute augmentation excessive de la température des aliments surgelés pendant le dégivrage de l'appareil, emballez-les dans plusieurs couches de papier journal.
- Toute augmentation de la température des aliments surgelés pendant le dégivrage peut raccourcir la durée de stockage.
- Ne recongelez pas les aliments qui ont décongelé complètement.

Conseils en matière d'économie d'énergie

- Installez l'appareil dans une pièce sèche et fraîche où la ventilation est adéquate. Vérifiez qu'il n'est pas exposé à la lumière directe du soleil et ne le placez jamais à proximité d'une source de chaleur directe (un radiateur, par exemple).
- Ne bloquez jamais les orifices de ventilation ou les grilles de l'appareil.
- Laissez refroidir les aliments chauds avant de les placer à l'intérieur de l'appareil.
- Placez les aliments surgelés dans le réfrigérateur pour les décongeler. Ainsi, vous pouvez utiliser les basses températures des aliments surgelés pour refroidir les aliments du réfrigérateur.
- Ne laissez pas la porte de l'appareil ouverte longtemps lorsque vous placez ou retirez des aliments. Moins la porte restera ouverte, moins le givre s'accumulera dans le congélateur.
- Laissez un espace suffisant tout autour du réfrigérateur au moment de son installation pour la circulation de l'air. Ceci vous permettra de réduire sa consommation d'énergie et ainsi vos factures.
- Afin d'obtenir une consommation énergétique des plus efficaces, veuillez laisser tous les accessoires internes (bacs, tiroirs et étagères) dans leur position d'origine.

Installation de votre réfrigérateur à portes françaises

AVANT D'INSTALLER LE RÉFRIGÉRATEUR

Nous vous félicitons d'avoir choisi ce réfrigérateur à portes françaises Samsung. Nous espérons que vous apprécierez les fonctionnalités de pointe offertes par ce nouvel appareil.

Choix du meilleur emplacement pour le réfrigérateur

Choisissez :

- Un emplacement offrant un accès facile à une source d'alimentation en eau.
- Un emplacement non exposé à la lumière directe du soleil.
- Un emplacement où le plancher est de niveau (ou presque).
- Un emplacement avec un espace suffisant pour permettre l'ouverture facile des portes du réfrigérateur.
- Un emplacement ménageant suffisamment d'espace à droite, à gauche, à l'arrière et au-dessus de l'appareil, pour permettre la circulation de l'air. Si le réfrigérateur ne dispose pas de suffisamment de place, le système de refroidissement interne risque de ne pas fonctionner correctement.
- Un emplacement qui vous permet de déplacer facilement le réfrigérateur pour en effectuer l'entretien ou la réparation.
- N'installez pas le réfrigérateur à un endroit où la température est supérieure à 109 °F (43 °C) ou inférieure à 41 °F (5 °C).
- Ne placez pas le réfrigérateur dans un lieu humide.

Si le réfrigérateur ne dispose pas de suffisamment de place, le système de refroidissement interne risque de ne pas fonctionner correctement.

Si votre réfrigérateur est équipé d'une machine à glaçons, ménagez suffisamment d'espace à l'arrière pour le raccordement de la conduite d'eau. Si vous installez le réfrigérateur à proximité d'une paroi fixe, un espace de 3 3/4" (95 mm) minimum est nécessaire entre le réfrigérateur et la paroi pour permettre l'ouverture de la porte.

Important : Assurez-vous que vous pourrez déplacer facilement le réfrigérateur vers son emplacement final en mesurant les portes (largeur et hauteur), les seuils, les hauteurs de plafond, les escaliers, etc. Le tableau suivant indique la hauteur et la largeur exactes de ce réfrigérateur à portes françaises Samsung.

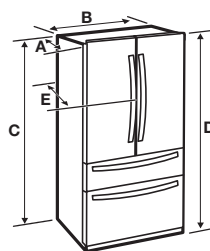

Profondeur « A »	28,58 po (726 mm)
Largeur « B »	35,74 po (908 mm)
Hauteur « C »	68,85 po (1 719 mm)
Hauteur totale « D »	69,96 po (1 777 mm)
Profondeur « E »	31,02 po (788 mm)

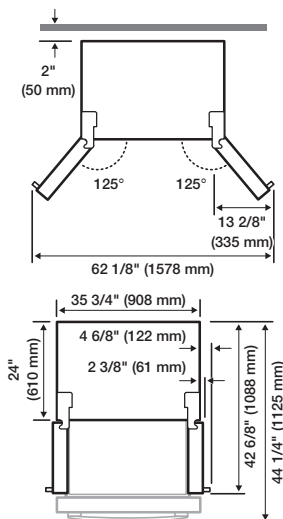

 Chaque mesure est basée sur les dimensions de conception du produit, donc elle peut varier en fonction de la méthode de mesure.

Déplacement du réfrigérateur

⚠ ATTENTION

Afin de ne pas endommager le sol, assurez-vous que les pattes réglables avant sont relevées (au-dessus du sol). Consultez la section « Mise à niveau du réfrigérateur » du guide (page 15).

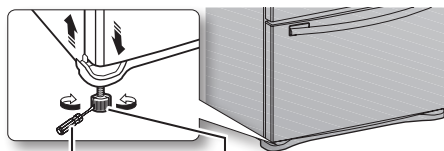

Tournevis à tête plate (-)

Molette

SOL

Pour une installation correcte, vous devez placer ce réfrigérateur sur une surface dure, de niveau à la même hauteur que le reste du sol.

Cette surface doit être suffisamment résistante pour supporter le poids d'un réfrigérateur plein.

Afin de protéger la finition du sol, coupez un grand morceau de carton et placez-le sous le réfrigérateur, à l'endroit où vous travaillez.

Lors du déplacement du réfrigérateur, tirez-le et poussez-le directement vers l'avant ou vers l'arrière.

Ne le basculez pas d'un côté à l'autre.

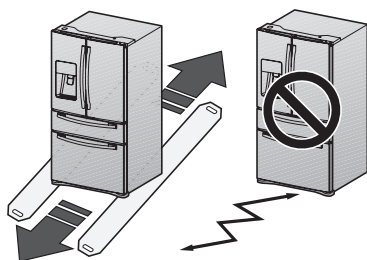

ACCESSOIRES ET OUTILS NÉCESSAIRES

L'accessoire suivant est fourni avec votre réfrigérateur :



Fixations

Outils nécessaires (non fournis)

Les outils suivants sont nécessaires pour effectuer l'installation de votre réfrigérateur :

Tournevis cruciforme (+)	Tournevis à tête plate (-)	Clé à douille 3/8 po (10 mm)
Pincettes	Clé hexagonale (3/16 po, 5 mm)	

RETRAIT DES PORTES DU RÉFRIGÉRATEUR

Certaines installations nécessitent le retrait des bacs du réfrigérateur et du congélateur pour déplacer le réfrigérateur jusqu'à son emplacement final.

Ne retirez pas les portes/le bac si cela n'est pas indispensable.

Si vous devez retirer les portes, suivez les étapes indiquées ci-dessous. S'il ne s'avère pas nécessaire de retirer les portes du réfrigérateur, passez à la section « Mise à niveau du réfrigérateur » à la page 15.

⚠ AVERTISSEMENT

Débranchez l'alimentation du réfrigérateur avant de retirer la porte ou le bac.



- Veillez à ne pas faire tomber, endommager ou rayer les portes/les bacs lors de leur retrait.
- Soyez prudent lorsque vous retirez les portes/bacs. Les portes sont lourdes et vous pourriez vous blesser.
- Remontez correctement les portes/les tiroirs afin d'éviter :
 - l'humidité causée par une fuite d'air ;
 - un alignement irrégulier des portes ;
 - une perte d'énergie causée par un joint de porte non hermétique.

Démontage des portes du réfrigérateur

⚠ AVERTISSEMENT

Veillez à ne pas faire tomber ou rayer les portes lorsque vous les retirez.

Avec la porte ouverte

1. Retirez les 3 vis fixant la PLAQUE SUPÉRIEURE (**1**) et retirez les fils connectés.

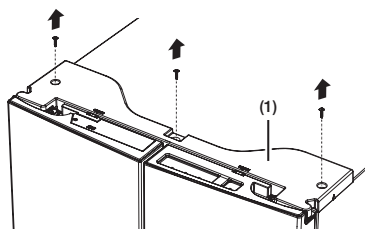

2. Débranchez les deux connecteurs (**2**) situés du côté gauche de la porte. Pour retirer le coupleur d'eau de la charnière, tournez-le et dégagez-le de la charnière. Retirez le tuyau d'eau (**3**) tout en appuyant sur la partie indiquée (**4**) du coupleur du tuyau d'eau.

⚠ ATTENTION

Si le coupleur comporte une bride rouge, retirez-la avant d'enlever le tuyau.

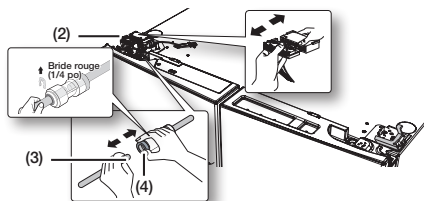

- Tirez et retirez le levier de charnière (**5**).
Retirez la vis de mise à la terre (**6**) fixée aux charnières supérieures du côté gauche de la porte à l'aide d'un tournevis cruciforme (+).
Retirez les charnières supérieures des portes droite et gauche (**7**).

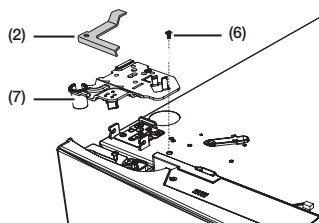

- Soulevez la porte à la verticale pour la retirer.

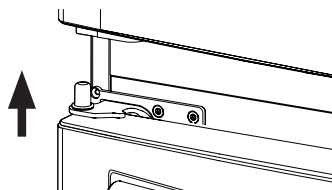

- Retirez la vis (**8**) fixée aux charnières inférieures des portes de gauche et de droite à l'aide d'un tournevis cruciforme (+).
Retirez les deux boulons à tête hexagonale (**9**) fixés aux charnières inférieures des portes de gauche et de droite à l'aide d'une clé hexagonale (5 mm).
Retirez les charnières inférieures des portes de gauche et de droite (**10**).

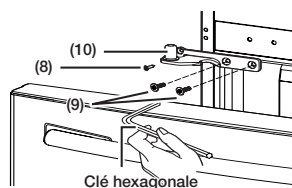

RÉINSTALLATION DES TUYAUX D'ARRIVÉE D'EAU

Pour réinstaller les portes du réfrigérateur lorsque vous avez déplacé le réfrigérateur jusqu'à son emplacement final, montez les pièces en suivant la procédure dans l'ordre inverse.

- Le tuyau d'eau doit être inséré complètement jusqu'au centre du coupleur transparent (type A) ou jusqu'aux lignes de guidage (type B) afin d'éviter toute fuite d'eau au niveau du distributeur.
- Insérez la bride dans l'emplacement prévu à cet effet et vérifiez qu'elle maintient fermement le tuyau.

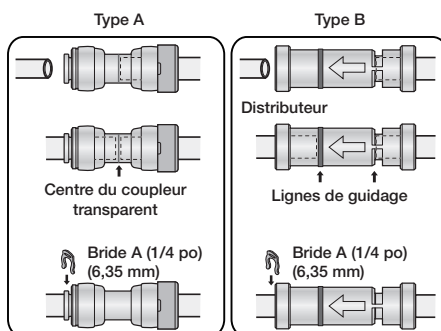

DÉMONTAGE DE LA PORTE DE LA ZONE FLEXIBLE

- Soulevez la zone flexible (**1**) pour la retirer.

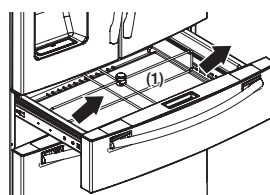

2. Retirez la protection du faisceau électrique (2) à l'aide d'un tournevis à lame plate (-).

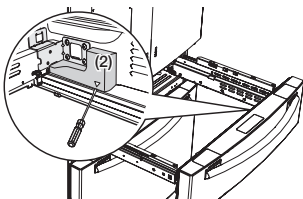

3. Appuyez sur la languette de verrouillage et séparez le connecteur du câble.

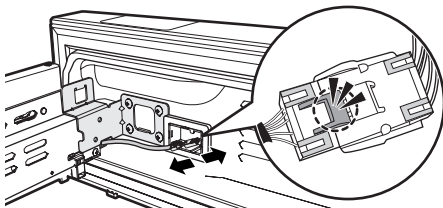

4. Retirez 1 boulon à tête hexagonale de chaque côté à l'aide d'une clé à douille (10 mm).

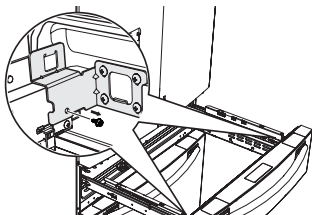

5. Soulevez la porte de la zone flexible des rails.

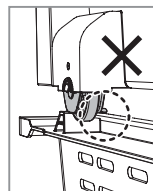
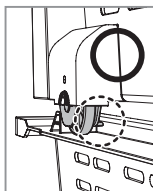
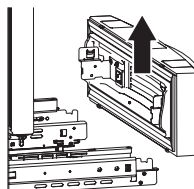

RÉINSTALLATION DE LA PORTE DE LA ZONE FLEXIBLE

Pour réinstaller la porte de la zone flexible après avoir déplacé le réfrigérateur jusqu'à son emplacement final, assemblez les pièces dans l'ordre inverse.

⚠ ATTENTION

Veillez à brancher le connecteur du câble de la porte de la zone flexible.
Dans le cas contraire, la zone flexible ne fonctionne pas.

DÉMONTAGE DE LA PORTE DU CONGÉLATEUR

1. Soulevez le bac supérieur pour le sortir.

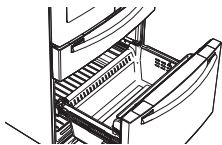

2. Retirez la barre de retenue du compartiment du congélateur (1) en la soulevant.

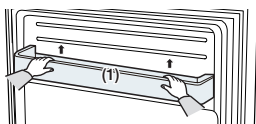

3. Enlevez le panier inférieur (2) en le soulevant du système de coulisses.

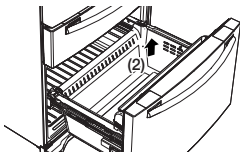

4. Appuyez sur le crochet de fixation du système de coulisses.

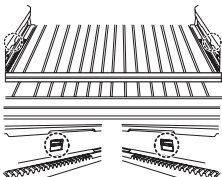

5. Saisissez la partie supérieure du tiroir du congélateur, tirez celui-ci complètement vers l'extérieur, puis retirez-le du système de coulisses.

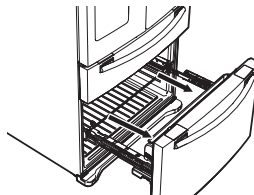

⚠ ATTENTION

Assurez-vous de ne pas rayer ou endommager le système de coulisses en le laissant heurter le sol.

⚠ ATTENTION

Veillez à installer le panier du congélateur dans la position appropriée lors du retrait/de l'installation de la porte du congélateur.

Le non-respect de cette instruction peut entraîner une ouverture ou une fermeture incorrecte de la porte.

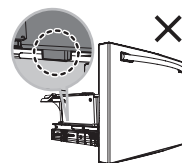
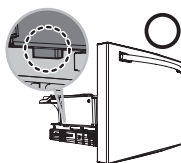
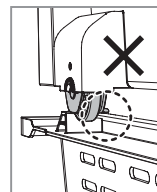
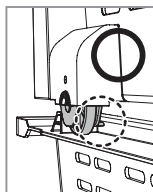

RÉINSTALLATION DE LA PORTE DU CONGÉLATEUR

Pour remonter le tiroir du congélateur après avoir déplacé le réfrigérateur jusqu'à son emplacement final, assemblez les pièces dans l'ordre inverse.

MISE À NIVEAU DU RÉFRIGÉRATEUR

assurez-vous que le réfrigérateur est de niveau afin de pouvoir procéder aux derniers réglages. Utilisez un niveau pour vérifier que le réfrigérateur est de niveau, d'un côté à l'autre et de l'arrière vers l'avant.

Si le réfrigérateur n'est pas de niveau, les portes risquent de ne pas être parfaitement alignées, ce qui peut causer de la condensation et une surconsommation.

L'exemple ci-dessous montre comment mettre de niveau le réfrigérateur si son côté gauche est plus bas que son côté droit.

Mise à niveau du réfrigérateur

1. Ouvrez le tiroir du congélateur et retirez le panier inférieur.
2. Retirez la plaque de la patte pour ajuster cette dernière.
3. Insérez un tournevis à lame plate (-) dans l'encoche de la molette gauche et tournez-le dans le sens inverse des aiguilles d'une montre ou dans le sens des aiguilles d'une montre pour mettre le réfrigérateur de niveau. (Pour abaisser le réfrigérateur, vous devez tourner dans le sens des aiguilles d'une montre, et à l'inverse pour le surélever).



Tournevis à tête plate (-)

Molette

⚠ ATTENTION

Pour éviter un basculement du réfrigérateur et un risque de blessure ou de dommage matériel, les deux molettes doivent fermement toucher le sol.

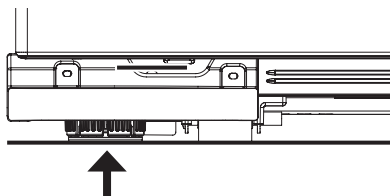

⚠ ATTENTION

Si le réfrigérateur se trouve sur un sol dénivelé, il peut basculer. Pour éviter cela, ajustez les pieds afin qu'ils soient fermement en contact avec le sol.

☒ Si le côté droit est plus bas que le côté gauche, effectuez la même opération mais avec la molette droite.



☒ La cache des pattes avant est difficile à retirer. C'est pourquoi, pour les petits réglages, il est déconseillé de les réaliser à l'aide des molettes. Pour une solution alternative, reportez-vous à la page suivante pour connaître le meilleur moyen d'effectuer de petits réglages sur les portes.

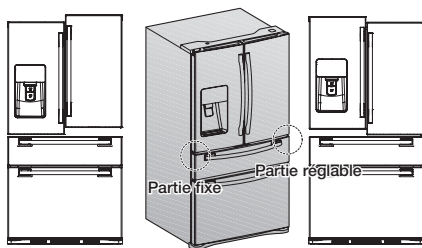

APPORT DE MODIFICATIONS MINEURES AUX PORTES

le réfrigérateur doit être de niveau pour que les portes soient parfaitement droites. Pour connaître les instructions concernant la mise à niveau, consultez la section précédente sur la mise à niveau du réfrigérateur.



 La position de la porte gauche est fixe. Pour effectuer des modifications mineures aux portes, ajustez uniquement la porte droite.

1. Tirez la porte de la zone flexible (**1**) pour dégager la charnière inférieure (**2**).
2. Insérez un tournevis cruciforme (+) (**3**) dans l'arbre (**4**) de la charnière inférieure.
3. Réglez la hauteur en faisant tourner un tournevis cruciforme (+) (**3**) dans le sens horaire () ou dans le sens anti-horaire ().

 Lorsque vous faites tourner un tournevis cruciforme (+) dans le sens anti-horaire (), la porte monte.

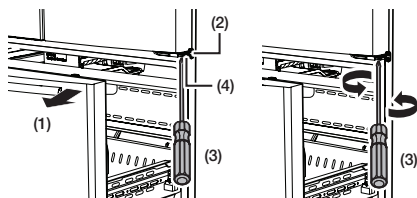

4. Une fois les portes réglées, insérez la bague de fixation fournie (**6**) à l'aide de pinces (**5**) dans l'intervalle situé entre l'œillet de charnière (**7**) et la charnière inférieure (**8**). Le nombre de bagues de fixation à insérer dépend de l'intervalle.

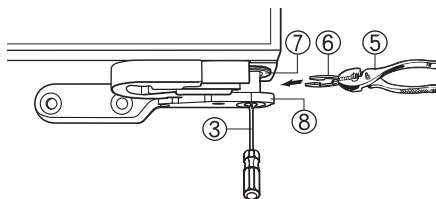

INSTALLATION DU CIRCUIT DU DISTRIBUTEUR D'EAU

Un distributeur d'eau avec filtre est l'une des fonctions très pratiques que vous offre votre nouveau réfrigérateur. Afin de contribuer à votre santé, le filtre supprime des particules indésirables présentes dans l'eau.

Toutefois, il ne permet pas de stériliser ni de détruire les micro-organismes. Pour cela, un purificateur d'eau est nécessaire. L'alimentation en eau est également raccordée à la machine à glaçons. Pour que la machine à glaçons puisse fonctionner correctement, la pression de l'eau doit être comprise entre 20 et 125 psi (138 et 862 kPa).

Si le réfrigérateur est installé dans une zone où la pression de l'eau est faible (inférieure à 20 psi), vous pouvez installer une pompe de charge pour compenser la faible pression.

Après avoir raccordé le tuyau d'eau, assurez-vous que le réservoir d'eau à l'intérieur du réfrigérateur est correctement rempli. Pour cela, appuyez sur le levier du distributeur d'eau jusqu'à ce que l'eau s'écoule par la sortie d'eau.



Des trouses d'installation de conduite d'eau sont disponibles auprès de votre revendeur moyennant un supplément. Il est recommandé d'utiliser une trousse d'installation de conduite d'eau composée d'un tube en cuivre et d'un écrou de serrage 1/4 po (6,35 mm).

Branchement sur le tuyau d'arrivée d'eau

1. Coupez tout d'abord l'arrivée d'eau principale.



2. Localisez la conduite d'eau froide potable la plus proche et installez le collier de fixation puis le robinet de sectionnement.

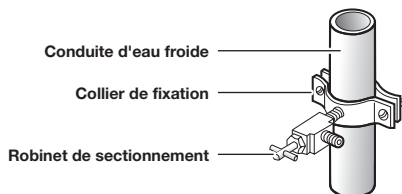

3. Raccordez la trousse d'installation de conduite d'eau au robinet de sectionnement.

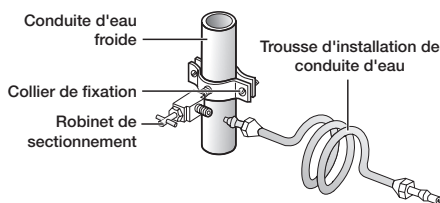

⚠ ATTENTION

Le tuyau d'eau doit être raccordé à la conduite d'eau froide.

S'il est raccordé à la conduite d'eau chaude, le filtre risque de ne pas fonctionner correctement.

Raccordement du tuyau d'arrivée d'eau au réfrigérateur

Vous devez vous munir de plusieurs accessoires pour effectuer ce raccordement.

Ces accessoires sont en vente sous forme de trousse dans votre quincaillerie locale.

Utilisation d'un tube en cuivre	Utilisation d'un tube en plastique
<ul style="list-style-type: none"> • Tube en cuivre 1/4 po • Écrou de serrage 1/4 po (x1) • Bague (x2) 	<ul style="list-style-type: none"> • Tube en plastique 1/4 po → Extrémité moulée (en forme de poire) • Écrou de serrage 1/4 po (x1)

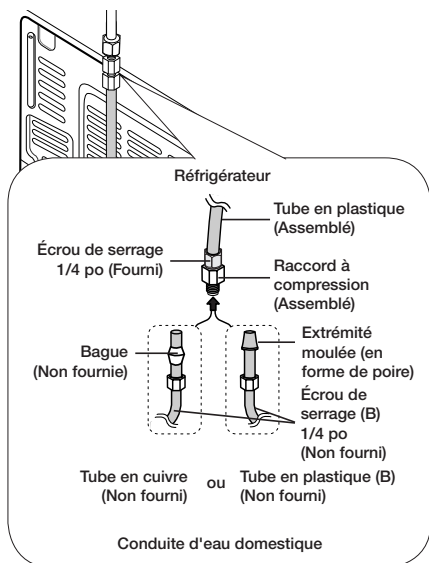

1. Reliez le tuyau d'eau domestique au raccord à compression assemblé.
 - Si vous utilisez un tube en cuivre, faites glisser l'écrou de serrage (**B**) (non fourni) et la bague (non fournie) sur le tube en cuivre (non fourni) comme illustré.
 - Si vous utilisez un tube en plastique (**B**), insérez l'extrémité moulée (en forme de poire) du tube en plastique (**B**) dans le raccord à compression.

ATTENTION

N'installez pas le tube de plastique (**B**) sans l'extrémité moulée (en forme de poire).

2. Serrez l'écrou de serrage (**B**) sur le raccord à compression. Prenez garde toutefois à ne pas trop le serrer (**B**).
3. Ouvrez l'arrivée d'eau et vérifiez qu'il n'y a pas de fuite.

Si vous détectez des gouttes d'eau ou une fuite au niveau du raccord, fermez l'arrivée d'eau principale. Vérifiez les branchements et resserrez si nécessaire.

4. Laissez s'écouler 1 gallon d'eau à travers le filtre avant de consommer ou d'utiliser l'eau du réfrigérateur (soit environ 6 minutes.)
Pour ce faire, accolez un grand verre ou une tasse contre le levier distributeur d'eau. Laissez le récipient se remplir, et videz l'eau dans l'évier de la cuisine. Répétez l'opération plusieurs fois.
5. Une fois le réfrigérateur allumé, patientez 1 à 2 jours avant de vous servir de la machine à glaçons. Pendant cette période, jetez les 2 premiers bacs de glace afin d'évacuer toutes les impuretés de la conduite d'eau.



- Raccordez le tuyau d'eau uniquement à une source d'eau potable.
- Si vous devez réparer ou démonter le tuyau d'eau, coupez environ 1/4 po du tuyau en plastique afin d'assurer un raccordement sûr et étanche.



- Vous pouvez rapidement tester l'arrivée d'eau à l'aide d'un gobelet. Dans des conditions normales, le distributeur d'eau remplit un gobelet de 5,75 oz (170 cm³) en environ 10 secondes.
- La Garantie Samsung ne couvre pas l'INSTALLATION DU TUYAU D'EAU.
- L'installation du tuyau d'eau s'effectue au frais de l'utilisateur; sauf si le prix unitaire de la pièce inclut les coûts d'installation.
- Nous vous recommandons fortement de faire appel à un plombier ou un installateur qualifié pour installer le tuyau d'eau.
- Si la fuite d'eau est due à une installation incorrecte, contactez l'installateur.

Installation d'un carbonateur SodaStream de 60 l de CO₂

Pour utiliser la fonctionnalité d'eau pétillante sur votre réfrigérateur, vous devez installer un saturateur SodaStream de 60 l de CO₂.

Vous pouvez approvisionner le carbonateur SodaStream de 60 l de CO₂ auprès du revendeur le plus proche. Votre premier carbonateur Sodastream de CO₂ est gratuit.

(Pour plus d'informations, consultez le site Web « www.sodastream.com/samsung »)

Achat de carbonateurs SodaStream de 60 l de CO₂

- Achetez des carbonateurs SodaStream 60 l auprès du revendeur Sodastream le plus près ou en ligne. Pour en savoir plus, consultez le site www.sodastream.com.
- UTILISEZ UNIQUEMENT DES CARBONATEURS SODASTREAM 60 l. SAMSUNG et SODASTREAM ne pourront être tenues responsables en cas de dommages matériels incluant, sans s'y limiter, les dommages matériels causés par une fuite de gaz provenant de l'utilisation de carbonateurs génériques. (ou de bouteilles de CO₂). Le système d'eau pétillante dans votre réfrigérateur SAMSUNG est conçu pour fonctionner UNIQUEMENT AVEC DES CARBONATEURS SODASTREAM 60 l.
- Nous vous suggérons d'acheter des carbonateurs supplémentaires pour une utilisation ultérieure. Conservez les carbonateurs supplémentaires dans un espace frais et ouvert, hors de la portée des enfants. Ne conservez pas les carbonateurs dans le réfrigérateur.



Si vous produisez de l'eau pétillante lorsque la température interne du réfrigérateur ou la température de la bouteille de CO₂ est élevée, vous pourriez entendre un « son d'avertisseur ». Après avoir mis le réfrigérateur en marche pour la première fois, vous ne pourrez pas générer d'eau pétillante pendant environ 2 heures.

Lorsque vous achetez une nouvelle bouteille de CO₂, assurez-vous de la ranger dans un endroit sec et frais jusqu'au moment de son utilisation (23 à 68 °F (-5 à 20 °C)).







Si la bouteille est stockée à des températures élevées, il peut se produire une augmentation de pression interne, ce qui peut causer l'émission d'un « son d'avertisseur » lorsque de l'eau pétillante est produite.

Raccordement de la conduite d'eau

- Assurez-vous que vous avez raccordé le réfrigérateur à une conduite d'eau avant d'installer la bouteille.

Installation d'un carbonateur dans le réfrigérateur

Pour installer un nouveau carbonateur SodaStream 60 l dans le réfrigérateur, procédez de la manière suivante :

<p>1. Ouvrez le couvercle du carbonateur SodaStream.</p> <ul style="list-style-type: none">• La machine à eau pétillante est par défaut éteinte. De ce fait, l'icône « OFF » (Éteint) est activée sur l'écran. <p>- Consultez la section « Désactivation de la fonction d'eau pétillante » à la page 36.</p>	
<p>2. Fixez le carbonateur SodaStream 60 l sur le régulateur, puis tournez-le dans le sens horaire.</p> <ul style="list-style-type: none">• Vous devez utiliser une bouteille de CO₂ de la marque Sodastream™ (60 l).• Remplacement : les bouteilles SodaStream sont disponibles pour un simple échange ou une recharge aux points de vente SodaStream locaux.• Pour retourner les carbonateurs usagés aux États-Unis et au Canada, emballez la bouteille usagée, puis donnez-les à la personne livrant les nouveaux carbonateurs. En Australie et en Nouvelle-Zélande, ramenez le carbonateur vide au comptoir de service ou d'informations de votre magasin pour l'échanger/la remplir. <p> Les coûts liés à la recharge ou à l'échange des carbonateurs SodaStream doivent être pris en charge par le propriétaire du réfrigérateur.</p> <p> Le filetage sur le connecteur des carbonateurs SodaStream varie en fonction du pays.</p> 	
<p>3. Poussez le carbonateur SodaStream 60 l dans son support.</p>	
<p>4. Verrouillez le carbonateur SodaStream 60 l en place en appuyant sur le levier.</p> <ul style="list-style-type: none">• Pousser le levier vers le bas peut s'avérer difficile en raison de la pression interne du carbonateur. Maintenez le levier le montre l'illustration de droite, puis poussez vers le bas.• Si vous ne verrouillez pas le carbonateur, le réfrigérateur ne produira pas d'eau pétillante.• Si le carbonateur n'est pas raccordé correctement au régulateur, il y aura une fuite de gaz CO₂ ce qui produira un sifflement. Si cela se produit, répétez les étapes 2, 3 et 4, afin de vous assurer que le carbonateur est fermement fixé et verrouillé en place.	

5. La concentration d'eau pétillante est réglée par défaut sur « 2 ».

Appuyez sur le bouton « Sparkling Water » (Eau pétillante) pour définir le niveau de concentration désiré et appuyez sur le bouton Quick Sparkling (Eau pétillante rapide) pendant 3 secondes pour activer l'option Fill Up (Remplissage). Si la fonction Sparkling Water (Eau pétillante) est désactivée, appuyez sur le bouton Sparkling Water (Eau pétillante) ou Quick Sparkling (Eau pétillante rapide) pendant 3 secondes pour la réactiver.

Lorsque la bouteille de CO₂ est réinitialisée, l'eau pétillante est produite.

- Pour produire de l'eau pétillante, le réservoir à eau pétillante doit être rempli d'eau et le gaz CO₂ est alors injecté dans cette eau selon la concentration définie.
- Pour retirer les éventuelles substances étrangères que peut contenir le réservoir d'eau pétillante, jetez le premier volume de 1,2 l d'eau pétillante produit.
- Le réfrigérateur ne versera pas d'eau pétillante lorsqu'il est train d'en produire. Lorsque les nombres ($\frac{3}{1}$) situés à côté de l'icône de l'eau pétillante cessent de clignoter, l'eau pétillante peut être fournie.

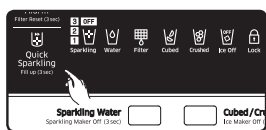

Appuyez pendant 3 secondes

OU

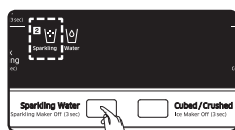

Appuyez pendant 3 secondes

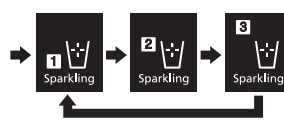

- Pour désinstaller un carbonateur SodaStream, suivez les étapes #1 à #4 ci-dessus dans l'ordre inverse.

Pour en savoir plus sur la fonction d'eau pétillante, consultez la section « Utilisation de la fonction d'eau pétillante ».

Fin de l'installation

Maintenant que votre nouveau réfrigérateur est installé, vous êtes prêt à le configurer et à profiter de toutes les fonctionnalités offertes.

Effectuez les étapes suivantes afin que votre réfrigérateur soit complètement fonctionnel.

1. Assurez-vous que votre réfrigérateur est placé dans un endroit approprié avec suffisamment d'espace entre lui et le mur. Consultez les consignes d'installation dans le présent guide.
2. Une fois le réfrigérateur branché, assurez-vous que l'éclairage intérieur s'allume à l'ouverture des portes.
3. Réglez le système de contrôle de la température à la température la plus basse et attendez une heure. Le congélateur sera légèrement réfrigéré et le moteur tournera doucement. Réglez ensuite les températures que vous souhaitez pour le réfrigérateur et le congélateur.
4. Après la mise sous tension du réfrigérateur, plusieurs heures sont nécessaires pour qu'il atteigne la température appropriée. Une fois la température suffisamment basse, vous pouvez placer des aliments et des boissons dans le réfrigérateur.



Si de la condensation ou des gouttes d'eau apparaissent des deux côtés de la partie centrale de la porte du réfrigérateur, désactivez le mode Energy Saver (économie d'énergie) après avoir retiré la condensation.

(Consultez la description du bouton Energy Saver (économie d'énergie) dans la section "Panneau de commande" située en page 23.)

Fonctionnement de votre réfrigérateur à portes françaises

PANNEAU DE COMMANDE

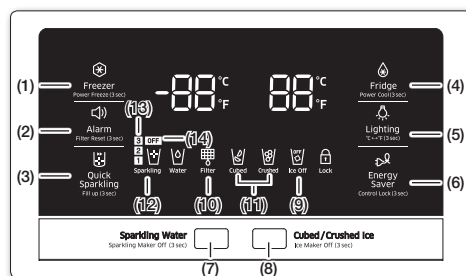

(1) Freezer (Power Freeze (3 sec)) (Congélateur (Congélation rapide (3 s)))

Le bouton Freezer (Congélateur) a deux fonctions :

- Il permet de régler le congélateur à la température souhaitée.
- Activer et désactiver la fonction de congélation rapide.

1) Pour régler la température du congélateur, appuyez plusieurs fois sur le bouton Freezer (Congélateur). Chaque fois que vous appuyez sur ce bouton, cela modifie le réglage de la température. Vous pouvez régler la température entre 5 °F (-15 °C) et -8 °F (-23 °C)



2) Fonction de congélation rapide
Maintenez appuyé ce bouton pendant 3 secondes pour diminuer le temps nécessaire à la congélation des produits dans le congélateur.

Cette fonction permet de congeler rapidement des aliments qui se gâtent facilement ou de faire baisser rapidement la température du congélateur en cas de surchauffe (par exemple, si la porte est restée ouverte).

Lorsque vous utilisez cette fonction, la consommation énergétique du réfrigérateur augmente.

N'oubliez pas de la désactiver lorsque vous n'en avez plus besoin et de régler à nouveau la température d'origine.

Si vous devez congeler de grandes quantités d'aliments, activez la fonction Power Freeze (Congélation rapide) au moins 20 heures à l'avance.

(2) Alarm (Filter Reset (3 sec)) (Alarme (Réinit. filtre (3 s)))

Le bouton Alarm a deux fonctions :

- Il permet d'activer et de désactiver le signal d'alarme d'ouverture des portes.
- Il permet de réinitialiser l'indicateur de durée de vie du filtre à eau.

1) Signal d'alarme d'ouverture des portes
Si le signal d'alarme est activé, un signal sonore retentit dès que l'une des portes du réfrigérateur reste ouverte plus de trois minutes.

Il s'arrête dès que la porte est refermée.

Cette fonction est activée par défaut en usine.

Pour désactiver cette fonction, appuyez puis relâchez le bouton Alarm (Alarme).

Pour la réactiver, procédez de même.

L'icône est allumée lorsque la fonction est activée.

Lorsque la fonction Door Alarm (Alarme de la porte) est activée et qu'un signal sonore est émis, l'icône Door Alarm (Alarme de la porte) clignote conjointement au signal sonore.



2) Fonction d'indication de la durée de vie du filtre à eau

Après avoir remplacé le filtre à eau, appuyez sur ce bouton pendant 3 secondes pour réinitialiser l'indicateur de durée de vie du filtre.

Lorsque vous réinitialisez le voyant de durée de vie du filtre, l'icône Filter (Filtre) située sur le panneau de commande s'éteint.

L'icône Filter (Filtre) devient rouge lorsqu'il

est temps de changer le filtre à eau après six mois (ce qui implique en général une utilisation d'environ 300 gallons d'eau).

L'eau de certaines régions est fortement calcaire, ce qui peut expliquer que le filtre à eau s'obstrue plus rapidement.

Si tel est le cas dans votre région, vous devrez changer le filtre plus souvent que tous les six mois.

**(3) Quick Sparkling (Fill up (3 sec))
(Eau pétillante rapide (Remplissage (3 s)))**

Le bouton Quick Sparkling (Eau pétillante rapide) a deux utilisations :

- Il permet de produire rapidement de l'eau pétillante.
- Il permet d'activer la fonction Fill up (Remplissage).

1) Fonction Quick Sparkling (Eau pétillante rapide)
Lorsque vous appuyez sur le bouton Quick Sparkling (Eau pétillante rapide), l'icône () s'allume et le réfrigérateur produit rapidement de l'eau pétillante au niveau indiqué par l'icône Sparkling Level (Niveau de pétilllement de l'eau pétillante). Si le réservoir d'eau pétillante est vide, le réfrigérateur commence immédiatement la production d'eau pétillante. Si le réservoir contient de l'eau pétillante, le réfrigérateur applique la fonction Quick Sparkling (Eau pétillante rapide) lors de la prochaine production d'eau pétillante.



2) Fonction Fill Up (Remplissage)
Lorsque vous remplacez le carbonateur SodaStream, appuyez sur le bouton « Quick Sparkling/Fill up (3 sec) » (Eau pétillante rapide/Remplissage [3 s]) pendant 3 secondes pour activer la fonction Fill up (Remplissage). Le réfrigérateur remplira d'eau le réservoir d'eau pétillante et injectera du gaz CO₂ dans l'eau pour produire de l'eau pétillante. Le niveau de pétilllement de l'eau pétillante peut être différent du niveau spécifié, selon la quantité et la concentration de CO₂ de l'eau pétillante restant dans le réservoir. Si le réservoir est vide ou la concentration très faible, le réfrigérateur produira de l'eau pétillante au niveau indiqué par l'icône Sparkling Level (Niveau de pétilllement de l'eau pétillante). Si le niveau de pétilllement de l'eau pétillante n'est pas celui que vous attendiez, sélectionnez le niveau de carbonatation de l'eau pétillante souhaité (voir page 24). Lors de la prochaine production d'eau pétillante, le réfrigérateur produira de l'eau pétillante au niveau que vous avez sélectionné.

**(4) Fridge (Power Cool (3 sec)) (Réfrigérateur
(Refroidissement rapide [3 s]))**

Le bouton Fridge (Réfrigérateur) a deux fonctions :

- Il permet de régler le réfrigérateur à la température souhaitée.
- Il permet d'activer et de désactiver la fonction Power Cool (Refroidissement rapide).



1) Pour régler la température du réfrigérateur, appuyez plusieurs fois sur le bouton Fridge (Réfrigérateur). Chaque fois que vous appuyez sur ce bouton, cela modifie le réglage de la température. Vous pouvez régler la température entre 44 °F (7 °C) et 34 °F (1 °C).

2) Fonction Power Cool (Refroidissement rapide)
Maintenez ce bouton enfoncé pendant 3 secondes pour accélérer le temps de réfrigération des produits. Cette fonction permet de refroidir rapidement des aliments qui se gâtent facilement ou de faire baisser rapidement la température du réfrigérateur en cas de surchauffe (par exemple, si la porte est restée ouverte).

**(5) Lighting (°C↔ °F (3 sec))
(Éclairage (°C↔ °F [3 s]))**

Le bouton Lighting (Éclairage) a deux fonctions:

- Il permet d'allumer et d'éteindre l'éclairage du distributeur.
- Il permet d'alterner entre les unités de température °C et °F



1) Fonction d'éclairage
Le bouton Lighting (Éclairage) permet d'allumer la DEL du distributeur en mode d'éclairage continu afin qu'elle soit continuellement allumée. Le bouton s'allume également. Si vous souhaitez que la lumière du distributeur s'allume uniquement lorsqu'il est en cours d'utilisation, appuyez sur le bouton Lighting (Éclairage) pour désactiver le mode d'éclairage continu.

2) Pour alterner entre les unités de température entre °C et °F, appuyez sur ce bouton pendant 3 secondes pour sélectionner l'affichage de la température que vous souhaitez. Chaque fois que vous appuyez sur le bouton et le maintenez enfoncé, les modes de température °C ou °F alternent et l'icône °C ou °F s'allume, indiquant ainsi votre sélection.

**(6) Energy Saver (Control Lock (3 sec))
(Économiseur d'énergie (Verrouillage de commande [3 s]))**

Le bouton Energy Saver (Économiseur d'énergie) a deux fonctions :

- Il permet d'activer et de désactiver le mode Energy Saver (Économiseur d'énergie).
- Il permet d'activer et de désactiver la fonction Control Lock (Verrouillage de commande).



1) Fonction Energy Saver (Économiseur d'énergie)
Lorsque vous activez le mode Energy Saver (Économiseur d'énergie), l'icône correspondante s'allume. Lorsque ce mode est désactivé, l'icône correspondante est éteinte. Le réglage de la fonction Energy Saver (Économiseur d'énergie) de série de l'appareil est « ON » (Activé).

Si de la condensation ou des gouttes d'eau se forment sur les portes, désactivez le mode Energy Saver (Économiseur d'énergie).

2) Fonction de verrouillage de commande
Appuyez sur ce bouton pendant 3 secondes pour verrouiller l'affichage, le panneau de la zone flexible et les boutons du distributeur. Les boutons ne peuvent alors plus être utilisés. Lorsque la fonction Control Lock (Verrouillage de commande) est activée, le réfrigérateur ne distribue pas de glaçons ni d'eau, même si vous poussez le levier du distributeur. L'icône Control Lock (Verrouillage de commande) s'allume pour indiquer que la fonction de verrouillage de commande est activée. Appuyez pendant 3 secondes pour déverrouiller.

**(7) Sparkling Water (Eau pétillante)
(Sparkling Maker Off (3 sec)) (Arrêt eau
pétillante [3 s])**

Le bouton Sparkling Water (Eau pétillante) a trois utilisations :

- Fournir de l'eau pétillante (gazeuse).
- Sélectionner le niveau de saturation de l'eau pétillante.
- Activer et désactiver la fonction de production d'eau pétillante.

1) Fournir de l'eau pétillante (gazeuse).

Pour obtenir de l'eau pétillante, appuyez sur le bouton Sparkling Water (Eau pétillante).

Si vous appuyez sur le bouton Sparkling Water (Eau pétillante) alors que la fonction Cubed Ice (Glaçons) ou Crushed Ice (Glacé pilée) est sélectionnée, l'icône Sparkling (Pétillante) s'allume. Lorsqu'il ne reste plus d'eau pétillante ou lorsque le réfrigérateur produit de l'eau pétillante, le distributeur ne distribue pas d'eau pétillante.

2) Sélectionner le niveau de saturation de l'eau pétillante.

Lorsque vous appuyez à nouveau sur le bouton Sparkling Water (Eau pétillante) alors que l'icône Sparkling Water (Eau pétillante) est allumée, le niveau de saturation change de la manière suivante :

Moyen (Niveau 2) → Élevé (Niveau 3) → Faible (Niveau 1) → Moyen (Niveau 2).

Lorsque le réfrigérateur générera de l'eau pétillante la fois suivante, il appliquera le nouveau niveau de saturation.

- Si de l'eau pétillante précédemment produite se trouve à l'intérieur du réservoir, l'eau pétillante fournie avec le niveau de saturation précédent. (Les changements de niveau de saturation ne prennent effet que lorsque le réfrigérateur génère à nouveau de l'eau pétillante.)
- Lorsque le réfrigérateur produit de l'eau pétillante, l'icône Carbonation Level (Niveau de saturation) s'allume en rotation (Niveau 1 → Niveau 2 → Niveau 3 → Niveau 1, etc.). Si vous appuyez sur le bouton Sparkling Water (Eau pétillante) alors que le réfrigérateur produit de l'eau pétillante, le niveau de saturation s'affiche pendant quelques secondes et l'icône Carbonation Level (Niveau de saturation) s'allume en rotation à nouveau. Si vous appuyez à nouveau sur le bouton Sparkling Water (Eau pétillante) alors que le niveau de saturation actuel est affiché, ce dernier change. Le changement du niveau de saturation ne prend effet que la prochaine fois que le réfrigérateur produit de l'eau pétillante.

3) Activer/désactiver la fonction de production d'eau pétillante.

Chaque fois que vous appuyez sur ce bouton pendant 3 secondes, la fonction de production d'eau pétillante est activée puis désactivée.

Lorsque vous activez la fonction de production d'eau pétillante, le réfrigérateur commence à générer de l'eau pétillante (gazeuse).

(Si vous désactivez la fonction de production d'eau pétillante quelques secondes après l'avoir activée, la production d'eau pétillante se termine.

Après plus que quelques secondes, le réfrigérateur commence à produire de l'eau pétillante. Alors que le réfrigérateur produit de l'eau pétillante, l'appareil n'en fournit pas.)

Lorsque vous désactivez la fonction de production d'eau pétillante, l'icône « OFF » (Désactivée) s'allume sur le panneau d'affichage.

Lorsque vous activez la fonction de production d'eau pétillante, l'icône « OFF » (Désactivée) s'éteint sur le panneau d'affichage.

Lorsque la fonction de production d'eau pétillante est désactivée, le réfrigérateur ne génère pas d'eau pétillante.

Si vous désactivez la fonction alors que le réfrigérateur est à mi-production de l'eau pétillante, il suspend la fonction une fois l'opération actuelle terminée.

Votre réfrigérateur a été configuré de série avec la fonction de production d'eau pétillante réglée à « OFF » (Désactivée).





Lorsque vous connectez les tuyaux d'eau, ou lorsque vous montez ou remplacez la bouteille de CO₂, désactivez la fonction de production d'eau pétillante avant de commencer l'opération.

Activez la fonction seulement après avoir terminé le travail.



Pour produire de l'eau pétillante, vous devez installer une bouteille de CO₂.



Pour en savoir plus, consultez la section « Installation d'un carbonateur dans le réfrigérateur » située en page 20.

(8) Cubed / Crushed Ice (Ice Maker Off [3 s]) (Glaçons/Glace pilée (Arrêt machine à glaçons [3 s]))	
<p>Le bouton Cubed/Crushed Ice (Glaçons/Glace pilée) a deux utilisations :</p> <ul style="list-style-type: none"> - Sélectionner le type de glace que vous souhaitez obtenir. - Activer et désactiver la machine à glaçons. <p>1) Fonction Cubed / Crushed (Glaçons/Glace pilée) Pour sélectionner le type de glace. Appuyez sur le bouton Cubed/Crushed Ice (Glaçons/Glace pilée) en fonction du type de glace que vous souhaitez obtenir. À chaque pression, le mode alterne entre glaçons et glace pilée et l'icône correspondante (Cubed ou Crushed ice) (Glaçons ou Glace pilée) s'allume pour indiquer votre sélection.</p> <p>2) Fonction Ice Maker Off (Arrêt machine à glaçons) Si vous ne souhaitez pas produire plus de glace, maintenez ce bouton enfoncé pendant 3 secondes.</p>	

(9) Icône Ice Off (Arrêt machine à glaçons)	
<p>Si vous ne souhaitez pas produire plus de glace, appuyez sur le bouton Ice Maker Off (Arrêt machine à glaçons) pendant 3 secondes. Voir la section (8) ci-dessus. L'icône s'allume alors et la machine à glaçons cesse de fonctionner.</p> <p> Il est conseillé d'arrêter la machine à glaçons dans les cas suivants :</p> <ul style="list-style-type: none"> - Le bac à glaçons contient suffisamment de glace. - Vous souhaitez économiser de l'eau et de l'énergie. - Le réfrigérateur n'est pas alimenté en eau. <p> Si la fonction de machine à glaçons est activée alors que le tuyau d'eau n'est pas raccordé, la vanne d'eau située à l'arrière de l'appareil sera bruyante. Si cela se produit, appuyez sur le bouton Ice Maker Off (Arrêt machine à glaçons) pendant plus de 3 secondes jusqu'à ce que le voyant Ice Off (Désactivation glace) () s'allume.</p>	<p></p>

Pour économiser l'électricité, l'affichage du panneau s'éteint automatiquement quand bouton n'est actionné, aucune porte n'est ouverte ou aucun levier de distributeur n'a été poussé. Cependant, l'icône correspondant à votre sélection de glaçons ou glace pilée, ou à la sélection de l'eau pétillante, reste allumée. Lorsque vous appuyez sur un bouton, lorsque vous ouvrez une porte ou lorsque vous poussez un levier de distributeur, l'affichage du panneau s'allume à nouveau. Toutes les touches de fonction deviennent opérationnelles lorsque vous retirez votre doigt du bouton sur lequel vous avez appuyé.

(10) Icône Water Filter (Filtre à eau)	
<p>Cette icône s'allume lorsque vous devez remplacer le filtre, généralement après que le réfrigérateur a distribué approximativement 300 gallons d'eau (après environ 6 mois). Lorsque vous ouvrez ou fermez la porte, le voyant clignote rouge pendant quelques secondes. Après avoir installé le filtre à eau neuf, réinitialisez l'indicateur du filtre en appuyant durant 3 secondes sur le bouton Filter Reset (Réinitialiser filtre).</p> <p></p> <p> - Si l'eau ne s'écoule pas ou s'écoule très lentement, vous devez changer le filtre à eau, car cela signifie qu'il est obstrué.</p> <ul style="list-style-type: none"> - L'eau de certaines régions est fortement calcaire, ce qui peut expliquer que le filtre à eau s'obstrue plus rapidement. 	

(11) Icônes Cubed / Crushed (Glaçons/Glace pilée)	
<p> Cubed</p> <p> Crushed</p>	<p>Appuyez sur le bouton Cubed/Crushed Ice (Glaçons/Glace pilée) en fonction du type de glace que vous souhaitez obtenir. À chaque pression, le mode alterne entre glaçons et glace pilée et l'icône correspondante (Cubed ice ou Crushed ice) s'allume.</p>

(12) Sparkling Icon (Icône Eau pétillante)



Quand vous appuyez sur le bouton Sparkling Water (Eau pétillante) (bouton 7), l'icône Sparkling Water (Eau pétillante) s'allume.)

(13) Icônes Sparkling Water Production Level (Niveau de production d'eau pétillante)

Les icônes Sparkling Water Production Level (Niveau de production d'eau pétillante) affichent le niveau de saturation actuellement choisi.

Lorsque vous appuyez à nouveau sur le bouton Sparkling Water (Eau pétillante) alors que l'icône Sparkling Water (Eau pétillante) est allumée, le niveau de saturation change de la manière suivante :

Moyen (Niveau 2) → Élevé (Niveau 3) → Faible (Niveau 1) → Moyen (Niveau 2).

- Si de l'eau pétillante précédemment produite se trouve à l'intérieur du réservoir, l'eau pétillante fournie contient le niveau de saturation précédent.

(Les changements de niveau de saturation ne prennent effet que la prochaine fois que le réfrigérateur produit de l'eau pétillante.)

- Lorsque le réfrigérateur produit de l'eau pétillante, les icônes Carbonation Level (Niveau de saturation) s'allument en rotation (Niveau 1 → Niveau 2 → Niveau 3 → Niveau 1, etc.).

Si vous appuyez sur le bouton Sparkling Water (Eau pétillante) quand le réfrigérateur produit de l'eau pétillante, le niveau de saturation s'affiche pendant quelques secondes et la rotation des icônes Carbonation Level (Niveau de saturation) recommence.

Si vous appuyez à nouveau sur le bouton Sparkling Water (Eau pétillante) quand le niveau de saturation actuel est affiché, ce dernier change.

Le changement du niveau de saturation ne prend effet que la prochaine fois que le réfrigérateur produit de l'eau pétillante.

- Si vous changez le niveau de saturation quand le réfrigérateur génère de l'eau pétillante, le réfrigérateur produit de l'eau pétillante selon le niveau de saturation précédent.

3
2
1

(14) Icône Sparkling Water Off (Eau pétillante désactivée)

Chaque fois que vous appuyez sur le bouton Sparkling Water (Eau pétillante) (bouton 7) pendant 3 secondes, la fonction de production d'eau pétillante est activée puis désactivée.

Lorsque vous désactivez la fonction de production d'eau pétillante, l'icône Sparkling Water Off (Eau pétillante désactivée) s'allume sur le panneau d'affichage.

Lorsque vous activez la fonction de production d'eau pétillante, l'icône « OFF » (Désactivée) s'éteint sur le panneau d'affichage.

OFF



Si une fuite d'eau est détectée dans le module de production d'eau pétillante, l'icône « Off » (Désactivée) clignote, le réfrigérateur cesse de fournir et de produire de l'eau pétillante et la fonction de production d'eau pétillante est automatiquement désactivée.

En outre, la fonction de production d'eau pétillante ne s'active pas, même si vous appuyez sur le bouton Quick Sparkling (Eau pétillante rapide) ou le bouton Sparkling Water (Eau pétillante) durant 3 secondes.

REPLACEMENT DU FILTRE À EAU

⚠ AVERTISSEMENT

Afin d'éviter les risques de fuite, n'utilisez JAMAIS de filtre à eau de marque générique dans votre réfrigérateur SAMSUNG.

UTILISEZ UNIQUEMENT DES FILTRES À EAU DE MARQUE SAMSUNG.

SAMSUNG ne pourra être tenue responsable des dommages, incluant, mais sans s'y limiter, les dommages matériels causés par une fuite d'eau provoquée par l'utilisation d'un filtre à eau générique. Les réfrigérateurs SAMSUNG sont conçus pour fonctionner UNIQUEMENT avec des filtres à eau SAMSUNG.

Le voyant Filter (Filtre) devient rouge lorsque la cartouche du filtre à eau a besoin d'être remplacée.

Afin de vous laisser le temps de vous procurer un filtre neuf, le voyant rouge s'allume un peu avant que le filtre ne soit totalement usé.

Remplacez le filtre à temps pour être assuré d'avoir toujours une eau fraîche et pure.

Remplacement du filtre à eau

1. Fermez l'alimentation en eau.
Faites ensuite tourner le filtre à eau (1) d'environ un quart de tour dans le sens inverse des aiguilles d'une montre.

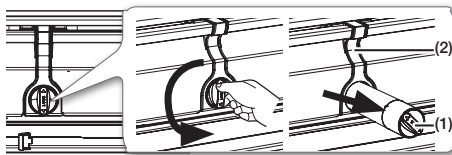

(Rouge)

2. Sortez le filtre à eau (1) de son logement (2).



- Pour faciliter le remplacement du filtre à eau, coupez l'alimentation en eau.
- Il peut arriver que le filtre à eau soit difficile à extirper en raison des impuretés présentes dans l'eau qui le rendent collant. Si vous éprouvez des difficultés à sortir le filtre à eau, tenez-le fermement et tirez dessus avec énergie.
- Lorsque vous retirez le filtre à eau, une faible quantité d'eau peut s'écouler par l'ouverture. Ceci est normal. Afin de limiter l'écoulement d'eau, maintenez la cartouche du filtre à l'horizontale lorsque vous la retirez.
- Afin d'éviter tout débordement, videz le bac récepteur du filtre à eau (3) et essuyez le pourtour du logement du filtre (2).

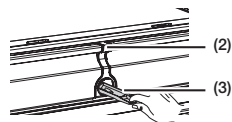

3. Insérez le filtre neuf dans le logement (4).

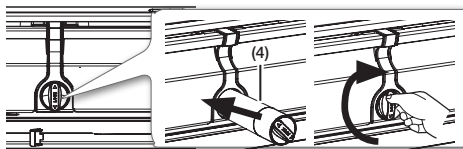

4. Poussez le filtre et tournez-le dans le sens des aiguilles d'une montre jusqu'à ce qu'il s'enclenche.



- Si vous ne parvenez pas à insérer le filtre en raison de la pression élevée de l'eau, coupez l'alimentation en eau.



- L'icône de verrouillage doit être alignée avec le repère.

- Appuyez sur le bouton « **Alarm/Filter Reset (3 sec)** » (Alarme/Réinit. filtre [3 s]) (Réinitialisation du filtre) pendant environ trois secondes pour réinitialiser le filtre à eau. Le voyant qui est de couleur rouge () s'éteint.

- Si vous avez coupé l'alimentation en eau, n'oubliez pas de la remettre au moment voulu.



Pour remplacer le filtre, rendez-vous chez votre quincailler ou communiquez avec un distributeur de pièces Samsung. Pour commander des cartouches de filtre à eau, communiquez avec votre détaillant Samsung autorisé. Assurez-vous que le filtre à eau de rechange porte le logo SAMSUNG sur la boîte et sur le filtre lui-même.

Élimination de toute substance résiduelle présente à l'intérieur du tuyau d'adduction d'eau après l'installation du filtre à eau

- Ouvrez l'alimentation en eau principale si vous l'avez coupée lors de l'installation du filtre à eau.
- Laissez l'eau s'écouler par le distributeur jusqu'à ce qu'elle soit claire (environ 6 à 7 minutes). Cela permet de nettoyer le système d'alimentation en eau et de faire sortir les bulles d'air des tuyaux.
- Il peut s'avérer nécessaire de laisser l'eau s'écouler plus longtemps selon les installations.
- Ouvrez la porte du réfrigérateur et vérifiez que le filtre à eau ne fuit pas.

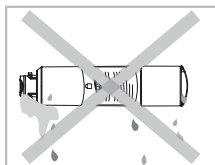

Veillez à laisser couler l'eau du distributeur suffisamment longtemps afin d'éviter que celui-ci ne dégoutte. Cela signifie que des bulles d'air sont toujours présentes dans le tuyau.

Alimentation en eau d'osmose inverse IMPORTANT :

La pression de l'eau sortant d'un système d'osmose inverse et arrivant dans la vanne d'arrivée d'eau du réfrigérateur doit être comprise entre 35 et 120 psi (241 et 827 kPa).

Si un système de filtration d'eau d'osmose inverse est raccordé à votre arrivée d'eau froide, la pression de l'eau arrivant à ce système doit être comprise entre 40 et 60 psi minimum (276 à 414 kPa).

Si la pression de l'eau arrivant au système d'osmose inverse est inférieure à cette plage de 40 à 60 psi (276 à 414 kPa) :

- Vérifiez que le filtre sédiment du système d'osmose inverse n'est pas obstrué. Remplacez le filtre si nécessaire.
- Laissez le temps au réservoir du système d'osmose inverse de se remplir après une utilisation intensive.
- Si votre réfrigérateur est équipé d'un filtre à eau, cela peut réduire davantage la pression de l'eau s'il est utilisé conjointement à un système d'osmose inverse. Retirez le filtre à eau.

Si vous avez des questions sur votre pression d'eau, communiquez avec un plombier qualifié autorisé.

CONTRÔLE DE LA TEMPÉRATURE

Températures des compartiments du réfrigérateur et du congélateur recommandées

Les températures de base recommandées pour les compartiments congélateur et réfrigérateur sont respectivement de 0 °F (-19 °C) et 37 °F (3 °C).

Si la température des compartiments congélateur et réfrigérateur est trop élevée ou trop basse, réglez-la manuellement.

Réglage de la température du congélateur

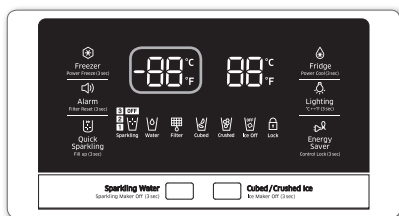

Température recommandée (congélateur) : 66 °F (-19 °C)

La température du congélateur peut être réglée entre -8 °F et 5 °F (ou entre -23 °C et -15 °C) en fonction de vos besoins.

Appuyez sur le bouton Freezer (Congélateur) plusieurs fois jusqu'à ce que la température souhaitée s'affiche.

La température change de 1 °C (ou 1 °F) à chaque pression. Voir ci-dessous.

Fahrenheit : 0 °F → -1 °F → -2 °F → -3 °F → -4 °F → -5 °F → -6 °F → -7 °F → -8 °F → 5 °F → 4 °F → 3 °F → 2 °F → 1 °F → 0 °F.

Celsius : -19 °C → -20 °C → -21 °C → -22 °C → -23 °C → -15 °C → -16 °C → -17 °C → -18 °C → -19 °C.

Bon à savoir : des aliments tels que la crème glacée commencent à fondre dès 4 °F (ou -15,5 °C). Les différentes températures défilent de -8 °F à 5 °F (ou -23 °C à -15 °C).

Réglage de la température du réfrigérateur

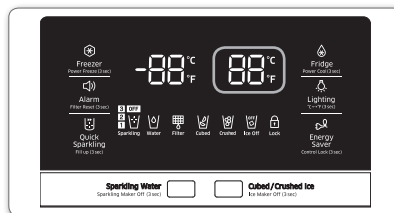

Température recommandée (réfrigérateur) : 37 °F (3 °C)

La température du réfrigérateur peut être réglée entre 34 °F (1 °C) et 45 °F (7 °C) en fonction de vos besoins.

Appuyez sur le bouton Fridge (Réfrigérateur) plusieurs fois jusqu'à ce que la température souhaitée s'affiche.

La température change de 1 °C à chaque pression. Voir ci-dessous.

Fahrenheit : 37 °F → 36 °F → 34 °F → 47 °F → 43 °F → 41 °F → 39 °F.

Celsius : 3 °C → 2 °C → 1 °C → 7 °C → 6 °C → 5 °C → 4 °C → 3 °C.

La procédure de réglage de la température du réfrigérateur est exactement la même que pour celle du congélateur.

Appuyez sur le bouton Fridge (Réfrigérateur) pour régler la température souhaitée.

Après quelques secondes, le réfrigérateur commence à régler la température sur la nouvelle valeur.

Celle-ci s'affiche sur l'écran numérique.

- La température du congélateur ou du réfrigérateur risque d'augmenter si vous ouvrez les portes trop fréquemment ou si une grande quantité d'aliments tièdes ou chauds est placée à l'intérieur.
- Une augmentation de la température peut causer un clignotement de l'affichage numérique.
- Une fois la température du congélateur et du réfrigérateur revenue à la normale, l'affichage cesse de clignoter.
- S'il continue à clignoter, il peut s'avérer nécessaire de « réinitialiser » le réfrigérateur. Débranchez l'appareil, attendez environ 10 minutes, puis rebranchez le cordon d'alimentation.
- En cas d'erreur de communication entre l'écran et les commandes principales, il est possible que la lumière de l'affichage du bac convertible clignote. S'il continue à clignoter longtemps, communiquez avec un centre de service Samsung Electronics.

UTILISATION DES DISTRIBUTEURS DE GLACE ET D'EAU FROIDE

Sélectionnez le bouton glace/eau pétillante désiré.

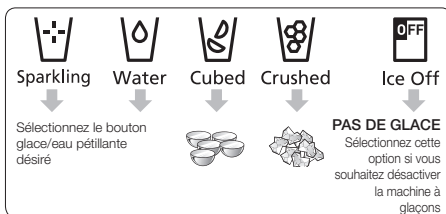

Utilisation du levier du distributeur de glace (1)

Si vous appuyez sur le levier Ice/Sparkling (Glace/Eau pétillante), de la glace ou de l'eau pétillante est délivrée. Appuyez sur le bouton Cubed/Crushed Ice (Glaçons/Glace pilée) pour sélectionner le type de glace ou appuyez sur le bouton Sparkling Water (Eau pétillante) pour sélectionner l'eau pétillante. Poussez doucement le levier du distributeur Ice/Sparkling (Glace/Eau pétillante) (**1**) avec votre verre. La glace ou l'eau pétillante sera délivrée du distributeur.

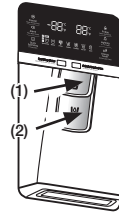

Utilisation du levier du distributeur d'eau (2)

Poussez doucement le levier du distributeur (**2**) avec votre verre. Le distributeur laisse couler de l'eau dans votre verre.

- Si vous poussez les deux leviers en même temps (eau + glace), le distributeur ne prendra en compte que le levier qui aura été réellement actionné en premier.
- Attendez une seconde avant de retirer le verre après avoir pris de l'eau au distributeur afin d'éviter les éclaboussures. Ne tirez pas sur le levier du distributeur après avoir pris de la glace ou de l'eau. Il revient automatiquement.

Utilisation simultanée du distributeur de glace et d'eau

Pour obtenir à la fois de la glace et de l'eau, sélectionnez la glace et poussez tout d'abord le levier du distributeur de glace/eau pétillante (**1**) pour la glace, puis faites descendre légèrement votre verre et poussez le levier du distributeur pour de l'eau (**2**).

Entretien du bac à glaçons

- Pour nettoyer le bac à glaçons, utilisez un nettoyant doux, rincez abondamment et essuyez soigneusement.
N'utilisez pas de nettoyants abrasifs ni de solvants.
- La glace est distribuée sous forme de glaçons. Si vous sélectionnez « Crushed » (Glace pilée), la machine à glaçons broie les glaçons pour en faire de la glace pilée.
- Si vous appuyez sur le bouton Cubed Ice (Glaçons) après avoir utilisé le mode Crushed Ice (Glace pilée), une petite quantité de glace pilée peut sortir distributeur.
- Les glaçons générés par le procédé de fabrication de glaçons rapide semblent blancs ce qui signifie qu'ils ont été générés normalement.
- Si vous avez besoin d'une grande quantité de glace et que la machine à glaçons produit des cubes de glace rapidement, déplacez ces glaçons du bac à glace du réfrigérateur vers le bac à glace du congélateur pour libérer de l'espace dans le bac à glace.
La machine à glaçons produira ensuite d'avantage de glace.
- Si le distributeur ne produit pas de glaçons, tirez le bac à glaçons et appuyez sur le bouton de test situé à droite de la machine à glaçons. Voir les illustrations sur la droite.
- Ne maintenez pas le bouton de test enfoncé si le bac est plein de glace ou d'eau.
glaçons pourraient se coincer dans le bac.

Production de glaçons

- Pour remplir complètement le bac à glaçons après l'installation, procédez comme suit :
 1. Laissez le réfrigérateur fonctionner et se refroidir pendant 24 heures (un jour entier).
- Le fait d'attendre 24 heures permet à la machine à glaçons de se refroidir suffisamment.
 2. Laissez tomber de 4 à 6 glaçons dans un verre.
 3. Après 8 heures, laissez tomber un verre entier de glaçons. Renouvelez l'opération 16 heures après.
- Pour tester la machine à glaçons, appuyez sur le bouton Test (Test) situé sur la machine à glaçons.
Le réfrigérateur émet un signal sonore (sonnette).
À ce moment-là, relâchez le bouton Test (Test).
- Le signal sonore retentit à nouveau automatiquement pour signaler que tout fonctionne normalement.

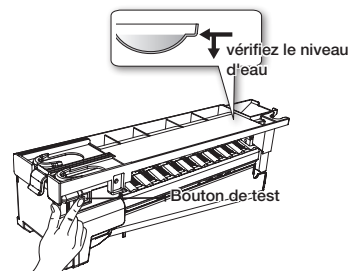

⚠ ATTENTION

Si vous souhaitez retirer un grand nombre de glaçons sans retirer le bac à glaçons, éteignez la machine à glaçons, retirez le couvercle de la machine à glaçons, puis retirez soigneusement les glaçons. Remplacez le couvercle de la machine à glaçons lorsque vous avez terminé.
Notez que les glaçons contenus dans la machine à glaçons peuvent déborder du tiroir.

⚠ ATTENTION

Ne placez pas d'aliments dans le bac à glaçons. Si vous stockez des aliments dans le bac à glaçons, ces aliments peuvent heurter et endommager la machine à glaçons lorsque vous ouvrez ou fermez la porte.

ATTENTION

Notez que les glaçons contenus dans le bac à glaçons peuvent déborder du tiroir lorsque vous retirez le bac du tiroir.

Si cela se produit, assurez-vous de récupérer les glaçons qui ont débordé dans le tiroir.

ATTENTION

En cas de panne de courant, il se peut que les glaçons fondent et que l'eau forme un bloc en regelant lors du retour de l'alimentation, provoquant ainsi une panne du distributeur.

Afin d'éviter ce problème, sortez le bac à glace et jetez la glace ou l'eau résiduelle en cas de panne de courant.



Si vous utilisez en une seule fois toute la glace contenue dans le bac à glace, répétez les étapes 2 et 3 de la fabrication de glaçons détaillées sur la page précédente.

Cependant, attendez 8 heures avant de distribuer les 4 à 6 premiers glaçons. Ceci remplira le bac à glaçons et assurera une production maximale de glace.

Utilisation de la fonction Ice Off (Désactivation glace)

Lorsque vous sélectionnez le mode Ice Off (Désactivation glace), retirez tous les glaçons du bac.

Si vous laissez les glaçons dans le bac, ceux-ci risquent de former un bloc, rendant leur retrait difficile.

Afin de retirer le bac à glaçons en toute sécurité et d'éviter toute blessure, maintenez le fond du bac avec une main et le côté avec l'autre.

Puis, soulevez-le et tirez-le tout droit.

Pour remettre le bac en place, poussez-le droit vers l'arrière.



Si le bac à glaçons n'est pas bien remis en place, la glace dans le bac pourrait fondre.

S'il est impossible de remettre le bac en place, tournez la rampe hélicoïdale de 90 degrés (voir l'illustration de droite ci-dessous) et réessayez.

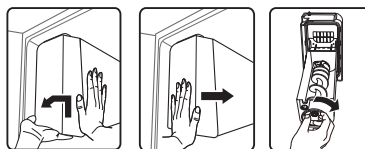

ATTENTION

- L'intérieur du bac à glaçons est très froid lorsque le réfrigérateur est en cours de fonctionnement. N'insérez pas votre main profondément à l'intérieur du bac à glaçons.
- Utilisez uniquement la machine à glaçons fournie avec le réfrigérateur. L'alimentation en eau vers ce réfrigérateur doit être installée/branchée par une personne qualifiée. Raccordez-la à une source d'eau potable uniquement.
- Pour permettre le bon fonctionnement de la machine à glaçons, la pression de l'eau doit se situer entre 20 et 125 psi.

Si vous partez en vacances...

Si vous devez vous absenter et que le distributeur d'eau et de glaçons restera inutilisé pendant une période prolongée :

- Fermez le robinet d'adduction d'eau.
Sinon, une fuite d'eau pourrait se produire.
- Videz le réfrigérateur.
- Débranchez le réfrigérateur.
- Essuyez l'excédent d'humidité à l'intérieur et laissez les portes ouvertes.
Sinn des odeurs et de la moisissure pourraient se former.

À faire et à éviter avec la machine à glaçons

- N'insérez jamais vos doigts, vos mains ou des objets inappropriés dans le conduit d'écoulement ou dans le bac de la machine à glaçons.
- Vous pourriez vous blesser ou d'endommager l'appareil.
- Ne mettez jamais vos doigts ou des objets dans l'ouverture du distributeur.
- Vous risqueriez de vous blesser.
- Ne tentez pas de démonter la machine à glaçons.
- Ne lavez pas le bac à glace et ne l'aspergez pas d'eau lorsqu'il est dans le réfrigérateur.
Retirez-le pour le nettoyer.

ATTENTION

Au moment de l'insertion du bac à glaçons, assurez-vous que ce dernier est bien centré afin d'éviter qu'il ne reste bloqué.

Phénomène d'eau trouble



Toute l'eau fournie au réfrigérateur passe à travers le filtre qui est un filtre pour eau alcaline.

Lors du processus de filtrage, la pression de l'eau s'écoulant du filtre augmente, et l'eau devient saturée en oxygène et azote. Lorsque cette eau entre en contact avec l'air, la pression chute et l'oxygène et l'azote deviennent hypersaturés, ce qui provoque des bulles de gaz. Ces bulles d'oxygène peuvent temporairement troubler l'eau. Quelques secondes plus tard, l'eau redevient claire.

Utilisation de la fonction Sparkling Water (Eau pétillante)

Équipé d'une bouteille de CO₂ Sodastream, votre réfrigérateur peut générer et fournir de l'eau pétillante (gazeuse).

Production d'eau pétillante

Appuyez sur le bouton Quick Sparkling (Eau pétillante rapide) pendant 3 secondes pour activer l'option Fill Up (Remplissage).

Si la fonction Sparkling Water (Eau pétillante) est désactivée, appuyez sur le bouton Sparkling Water (Eau pétillante) ou Quick Sparkling (Eau pétillante rapide) pendant 3 secondes pour la réactiver. Lorsque vous activez la fonction, les icônes Carbonation Level (Niveau de saturation) s'allument en rotation (Niveau 1 → Niveau 2 → Niveau 3 → Niveau 1, etc.) et, après quelques secondes, le réfrigérateur commence à produire de l'eau pétillante. La rotation de l'icône Carbonation Level (Niveau de saturation) s'arrête lorsque la production est terminée.

Si vous laissez la fonction Sparkling Water Production (Production d'eau pétillante) activée, et si la quantité d'eau pétillante est faible, le réfrigérateur passe automatiquement en mode Sparkling Water (Eau pétillante) et en produit plus. Cependant, si vous désactivez la fonction Sparkling Water Production (Production d'eau pétillante), le réfrigérateur ne produit pas d'eau pétillante supplémentaire, même s'il reste peu d'eau pétillante dans le réservoir d'eau pétillante.

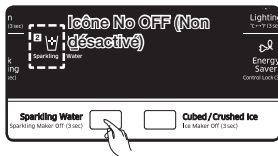

Appuyez sur le bouton Sparkling Water (Eau pétillante) pendant 3 secondes



Appuyez sur le bouton Quick Sparkling (Eau pétillante rapide) pendant 3 secondes.

Temps de production de l'eau pétillante

En fonction du niveau de saturation (Sparkling) (Pétillement) choisi (consultez la section « Réglage du niveau de saturation » à la page 35), la durée nécessaire au réfrigérateur pour terminer le processus de production d'eau pétillante change. Le tableau ci-dessous présente les durées de production par niveau de saturation. Le réfrigérateur est pré-réglé en usine au niveau 2.

Niveau de carbonatation	Niveau 3 - Élevé	Niveau 2 - Moyen	Niveau 1 - Faible	Quick (rapide)
Durée de production	Environ 30 minutes	Environ 20 minutes	Environ 10 minutes	Moins de 10 minutes
Capacité disponible	1,16 pintes (1,1 l)	1,16 pintes (1,1 l)	1,16 pintes (1,1 l)	1,16 pintes (1,1 l)

Distribution de l'eau pétillante

Pour obtenir de l'eau pétillante, appuyez sur le bouton Sparkling Water (Eau pétillante).

Puis poussez doucement sur le levier glace/eau pétillante avec votre verre.

Avec le temps, la vitesse d'écoulement de l'eau pétillante peut changer.

Lorsque l'eau devient fortement gazeuse, la vitesse d'écoulement peut être plus rapide.

Lorsque la saturation est plus faible, la vitesse d'écoulement peut ralentir.

Le CO₂ étant dissous dans l'eau pétillante, il est possible que l'eau produise des bulles lors de l'écoulement. En outre, en raison des fluctuations de pression interne dans le réservoir d'eau pétillante, le flux d'eau peut devenir agité ou intermittent.

Si vous continuez de faire couler l'eau pétillante, le flux d'eau peut devenir instable ou irrégulier.

Cela est dû aux changements de pression dans le réservoir d'eau pétillante. Il ne s'agit pas d'une défaillance.

Écoulement d'eau

Parfois, après avoir fait couler de l'eau pétillante, quelques gouttes peuvent s'échapper du distributeur. Cet écoulement d'eau n'est pas une défaillance de l'appareil, mais un résultat naturel du mélange du CO₂ et de l'eau.

Réglage du niveau de saturation

Lorsque l'icône Sparkling Water (Eau pétillante) est allumée, vous pouvez modifier le niveau de saturation de l'eau en appuyant sur le bouton Sparkling Water (Eau pétillante) pendant 3 secondes. À chaque pression sur le bouton Sparkling Water (Eau pétillante), le niveau de saturation change comme suit :

Moyen (Niveau 2) → Élevé (Niveau 3) → Faible (Niveau 1) → Moyen (Niveau 2).

Lorsque vous appuyez sur le bouton, les petits chiffres du côté droit du bouton s'allument successivement, indiquant le changement de niveau.

- Si de l'eau pétillante précédemment produite se trouve à l'intérieur du réservoir, l'eau pétillante est sera fournie avec le précédent niveau de saturation.
(Nous vous rappelons que les changements de niveau de saturation ne prennent effet que lorsque le réfrigérateur génère à nouveau de l'eau pétillante.) Le changement n'affecte pas l'eau pétillante déjà produite.)
- Lorsque le réfrigérateur produit de l'eau pétillante, l'icône Sparkling Level (Niveau de pétilllement de l'eau pétillante) s'allume en rotation (Niveau 1 → Niveau 2 → Niveau 3 → Niveau 1, etc.). Si vous appuyez sur le bouton Sparkling Water (Eau pétillante) alors que le réfrigérateur produit de l'eau pétillante, le niveau de saturation actuel s'affiche pendant quelques secondes. Si vous appuyez à nouveau sur le bouton Sparkling Water (Eau pétillante) alors que le niveau de saturation actuel est affiché, ce dernier change. Le changement du niveau de saturation ne prend effet que lorsque le réfrigérateur génère à nouveau de l'eau pétillante.
- Si vous changez le niveau de saturation alors que le réfrigérateur génère de l'eau pétillante, le réfrigérateur produit de l'eau pétillante selon le précédent niveau de saturation.

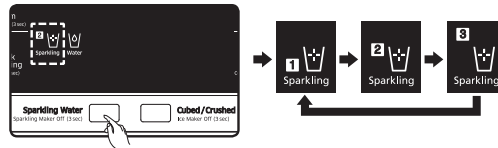

Le niveau de pétilllement est réglé au Niveau 2 en usine.

Si l'eau devient trop ou pas assez pétillante, changez le niveau de saturation.

Le niveau 1 produit une saturation plus douce et le niveau 3 une saturation plus forte.

- Si une panne de courant se produit pendant que le réfrigérateur génère de l'eau pétillante, il est possible que le réfrigérateur redémarre le processus de saturation lorsque l'électricité est rétablie et intègre ainsi trop de gaz dans l'eau.
Dans ce cas, nous recommandons de jeter l'eau trop pétillante et de redémarrer le processus.
- La durée de vie de la bouteille de CO₂ peut varier en fonction des niveaux de saturation choisis.

Désactivation de la fonction d'eau pétillante

Pour désactiver la fonction d'eau pétillante, appuyez sur le bouton Sparkling Maker (Eau pétillante) pendant 3 secondes. Toute eau pétillante restante dans le réservoir après désactivation de la fonction d'eau pétillante peut encore être distribuée. Si vous désactivez la fonction alors que le réfrigérateur est à mi-production de l'eau pétillante, il suspend la fonction une fois l'opération actuelle terminée.



Appuyez pendant 3 secondes

Réglage de l'option Quick Sparkling (Eau pétillante rapide)

Quick Sparkling (Eau pétillante rapide) réduit le temps nécessaire à la production d'eau pétillante.



L'utilisation de Quick Sparkling (Eau pétillante rapide) peut produire de l'eau pétillante à un niveau de pétilllement élevé entre 3 et 10 minutes, quelle que soit la concentration sélectionnée.

1. Appuyez sur ce bouton pour allumer le voyant.
Cette option permettra de réduire le temps de traitement du prochain cycle si la production d'eau pétillante n'est pas activée. Le cycle terminé, cette option se désactive automatiquement.
2. Appuyez sur ce bouton pour allumer le voyant.
Cette option permettra de réduire le temps de traitement du cycle actuel si la production d'eau pétillante est déjà activée. Le cycle terminé, cette option se désactive automatiquement.
3. Pour annuler l'option Quick Sparkling (Eau pétillante rapide) lorsque l'eau pétillante est en cours de production avec cette option, appuyez à nouveau sur le bouton dans les 10 secondes.
4. Après 10 secondes, cette option reste active même si le voyant correspondant s'éteint.



Cette option répète l'injection et la décharge de gaz CO₂, ce qui peut générer un léger bruit. Quick Sparkling (Eau pétillante rapide) consomme environ 35 % de gaz CO₂ supplémentaire comparativement à un pétilllement de niveau 3.

PIÈCES ET CARACTÉRISTIQUES

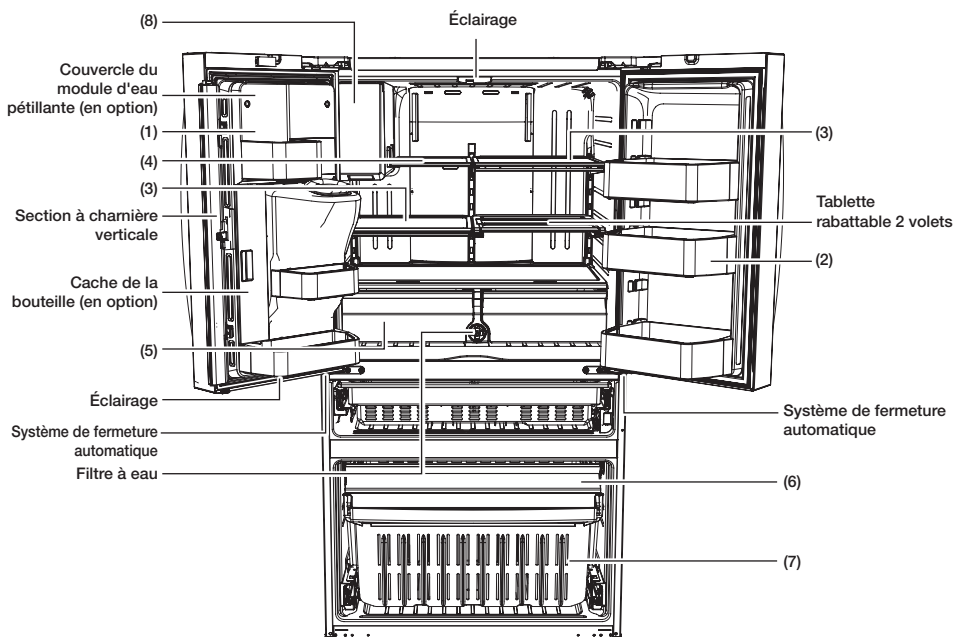
Consultez l'illustration ci-dessous pour vous familiariser avec les pièces et les caractéristiques de votre réfrigérateur.



FONCTIONNEMENT

-  Lorsque vous fermez la porte, assurez-vous que la section à charnière verticale est correctement positionnée afin d'éviter que l'autre porte ne soit rayée. Si la section à charnière verticale est inversée, remettez-la en place et fermez la porte. Il se peut que de l'humidité apparaisse parfois sur la section à charnière verticale. Avec le temps, la poignée de la porte peut se desserrer. Si cela se produit, resserrez les boulons situés à l'intérieur de la porte. Si vous fermez une porte trop fort, il est possible que l'autre porte s'ouvre.
-  Lorsque la porte s'ouvre, le commutateur d'interverrouillage éteint automatiquement le moteur à vis sans fin de la machine à glaçons pour des raisons de sécurité.
-  Veuillez communiquer avec votre fournisseur de services Samsung lorsque l'ampoule DEL intérieure ou extérieure est grillée.

ATTENTION

Lorsque vous ouvrez la porte, vous pouvez entendre un bruit de ballonnement d'eau, car le réservoir d'eau pétillante est à l'intérieur de la porte.

(1) Réservoir d'eau pétillante (en option)

Utilisez la fonction du réservoir d'eau pétillante et obtenez de l'eau pétillante directement du réservoir en tout temps.

(2) Bacs de la porte

Ils sont conçus pour ranger les aliments volumineux (ex. : bouteilles de lait et autres bouteilles et récipients de grande taille).

(3) Tablette coulissante

Elle permet de retirer les aliments plus facilement.

(4) Tablette rabattable

Cette tablette peut être utilisée dépliée comme une tablette normale ou repliée afin de ranger des récipients plus volumineux.

(5) Bacs à fruits et légumes

Il permettent de conserver la fraîcheur de vos fruits et légumes.

(6) Tiroir à ouverture automatique

Utile pour ranger la viande et les aliments secs. Les aliments doivent être placés dans un récipient ou emballés hermétiquement à l'aide de papier aluminium ou d'autres matériaux d'emballage appropriés.

(7) Bac du tiroir du congélateur

Utile pour ranger la viande et les aliments secs. Les aliments stockés doivent être soigneusement emballés dans du papier aluminium ou dans d'autres matériaux d'emballage ou récipients appropriés.

(8) Machine à glaçons FF

Fabrique des glaçons aisément et continuellement afin que vous puissiez disposer de glaçons dès que vous en avez besoin.

UTILISATION DE LA ZONE FLEXIBLE

La zone flexible correspond à un tiroir pleine largeur doté d'un système réglable de contrôle de la température.

Vous pouvez utiliser la zone flexible pour les grands plateaux de réception, les produits frais, les vins, les pizzas, les boissons ou les aliments divers.

Il y a une sonde de température qui vous permet d'ajuster la quantité d'air froid dans la zone.

Les boutons de commande se situent au centre de la section supérieure de la porte.

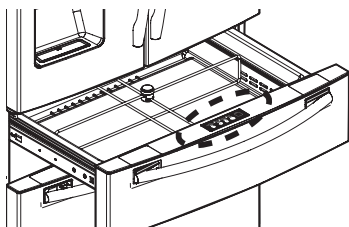

Bouton de sélection de température

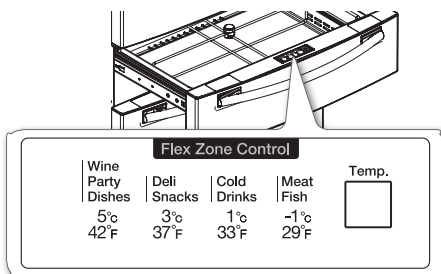

- Appuyez plusieurs fois sur le bouton de température jusqu'à ce que le mode souhaité s'affiche.
- À chaque pression du bouton Temp. (Température), les modes défilent dans l'ordre suivant :
Mode Meat/Fish (Viande/poisson) (29 °F ou -1 °C) , mode Cold Drinks (Boissons fraîches) (33 °F ou 1 °C), mode Deli/Snack (Produits frais/snack) (37 °F ou 3 °C) ou mode Wine/ Party Dishes (Vin/plats de réception) (42 °F ou 5 °C).
Le mode Cold Drinks (Boissons fraîches) est sélectionné par défaut.
Le réfrigérateur règle automatiquement la température de la zone flexible en fonction de la température que vous avez sélectionnée.
- Température de la zone flexible.
L'affichage de la température de la zone flexible peut varier en fonction de la quantité d'aliments placés à l'intérieur, de leur positionnement, de la température ambiante et de la fréquence à laquelle la porte est ouverte.

1. Une fois le mode « **Wine/Party Dishes** » (Vin/plats de réception) sélectionné, la température de la zone flexible est maintenue à environ 42 °F ou 5 °C.
Cette fonction permet de conserver des aliments au frais plus longtemps.
2. Une fois le mode « **Deli/Snack** » (Produits frais/snack) sélectionné, la température de la zone flexible est maintenue à environ 37 °F ou 3 °C.
Cette fonction permet de préserver la fraîcheur des aliments plus longtemps.
3. Une fois le mode « **Cold Drink** » (Boissons fraîches) sélectionné, la température de la zone flexible est maintenue à environ 33 °F ou 1 °C.
Cette fonction permet de conserver des boissons au frais.
4. Une fois le mode « **Meat/Fish** » (Viande/poisson) sélectionné, la température de la zone flexible est maintenue à environ 29 °F ou -1 °C.
Cette fonction permet de préserver la fraîcheur de la viande ou du poisson plus longtemps.

Exemples d'aliments pouvant être rangés dans la zone flexible en réglant la température.

Wine Party Dishes	Deli Snacks	Cold Drinks	Meat Fish
• vin	• ananas	• bouteille d'eau	• steaks
• cocktails	• citrons	• jus de fruits	• charcuterie
• gâteaux	• biscuits	• boissons gazeuses	• bacon
• fromage	• pommes de terre	• bière	• saucisses à hot-dog



Les fruits et légumes risquent d'être altérés s'ils sont stockés en mode « Meat/Fish » (Viande/Poisson).
Ne rangez pas de laitue ni d'autres légumes feuillus dans la zone flexible.

⚠ ATTENTION

N'entrez pas de bouteilles en verre dans la zone flexible en mode « Cold Drinks » (Boissons fraîches) ou « Meat/Fish » (Viande/poisson).
En cas de congélation, elles risquent de se briser et d'entraîner des blessures.

EMPLACEMENT RECOMMANDÉ POUR LA TABLETTE RABATTABLE

La tablette rabattable se replie à partir du centre, vous offrant une plus grande zone de stockage pour les grands éléments sans que vous n'ayez à redresser les étagères.

- Installez la tablette rabattable sur le côté droit du réfrigérateur.
- Si vous installez la tablette rabattable sur le côté gauche, la machine à glaçons empêchera l'étagère de se replier entièrement.
- Pour l'utiliser, repoussez doucement la partie avant de la tablette afin qu'elle se déplie à partir du milieu.

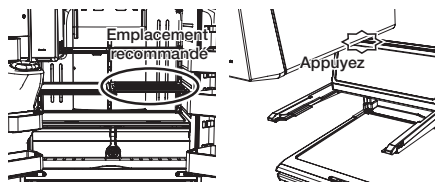

RETRAIT DES ACCESSOIRES DU RÉFRIGÉRATEUR

1. Bacs de la porte

- Bacs de la porte (1)
 - Pour les retirer : soulevez légèrement les bacs et tirez sur ceux-ci pour les retirer.
 - Pour les remettre en place : faites-les glisser au-dessus de l'emplacement souhaité et appuyez jusqu'à la butée.
- Bacs de la porte (2)
 - Pour les retirer : enlevez le côté droit du bac en le soulevant sur un angle le long de son guide, puis enlevez le côté gauche de la porte en le tirant.
 - Pour les remettre en place : faites-les glisser à l'emplacement d'origine et appuyez jusqu'à la butée.
- Bacs de la porte (2) pour le modèle à eau pétillante
 - Pour les retirer : enlevez le côté droit du bac en le soulevant sur un angle le long de son guide, puis enlevez le côté gauche de la porte en le tirant.
 - Pour les remettre en place : alignez soigneusement la position des trous des bacs de la porte, puis glissez les bacs au-dessus de la position souhaitée et appuyez jusqu'à la butée.
 - Lorsque vous retirez et réassemblez le bac inférieur de la porte du modèle à eau pétillante, ouvrez le couvercle de la bouteille et inclinez tout d'abord la bouteille vers l'avant.

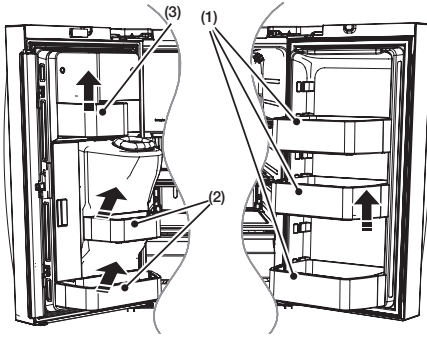

- Bacs de la porte (3) pour le modèle à eau pétillante.
Ne retirez pas le bac de la porte (3) pour le modèle à eau pétillante.
Pour le nettoyer, essuyez-le complètement avec un chiffon propre sans le retirer.

⚠ ATTENTION

Ne retirez pas les bacs des portes (3).
Ne fixez pas un bac s'il contient des aliments.
Videz-le d'abord.
Pour enlever la poussière des bacs, retirez la barre de retenue et nettoyez à l'eau.

⚠ ATTENTION

Vous risquez de vous blesser si des grandes bouteilles contenues dans les bacs inférieurs des portes tombent à l'ouverture des portes. Ouvrez les portes doucement.

- ✍ Vous risquez de vous blesser si les bacs ne sont pas correctement fixés aux portes.
Ne laissez pas les enfants jouer avec les bacs. Ils risqueraient de se blesser sur les coins pointus.

2. Tablettes en verre trempé

- Pour les retirer : inclinez l'avant de la tablette dans le sens indiqué (1) puis soulevez-la verticalement (2). Sortez la tablette.
- Pour les remettre en place : inclinez l'avant de la tablette vers le haut et insérez les crochets dans les encoches à la hauteur souhaitée. Abaissez ensuite l'avant de la tablette de manière à ce que les crochets s'insèrent dans les encoches.

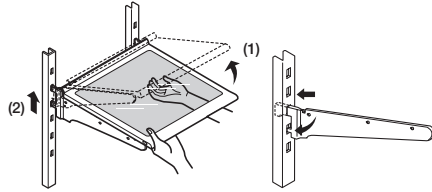

⚠ ATTENTION

Les tablettes en verre trempé sont lourdes.
Soyez prudent au moment de les retirer.

3. Tablette rabattable

- Pour la retirer : après avoir retiré l'avant de la tablette, soulevez cette dernière et retirez-la.
- Pour la remettre en place : accrochez la tablette sur la cornière et réunissez l'avant de la tablette et la tablette rabattable.

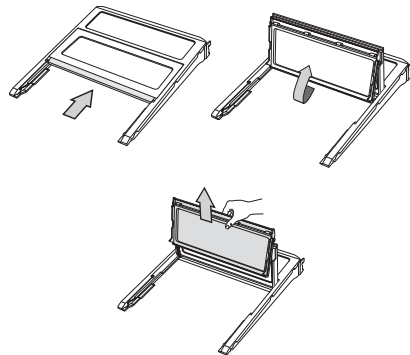

ATTENTION

Après avoir fait glisser la tablette rabattable pour la replier, vous pouvez retirer l'avant de la tablette au besoin.

Si vous utilisez la tablette sans retirer l'avant de l'étagère, soyez prudent.

L'avant de la tablette peut être séparé du reste de la tablette.

4. Bacs à fruits et légumes

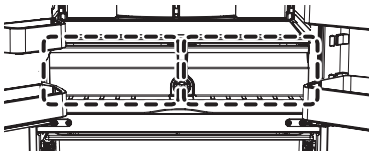

- Bacs de la porte
- Avant de retirer le tiroir, retirez tout d'abord les bacs de la porte comme indiqué ci-dessous.
- Pour les retirer : soulevez légèrement les bacs et tirez sur ceux-ci pour les retirer.

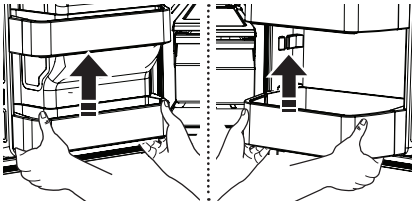

- Bacs de porte pour le modèle à eau pétillante
- Pour les retirer : enlevez le côté droit du bac en le soulevant sur un angle le long de son guide, puis enlevez le côté gauche de la porte en le tirant.
- Lorsque vous retirez et réassemblez le bac inférieur de la porte du modèle à eau pétillante, ouvrez le couvercle de la bouteille et inclinez tout d'abord la bouteille vers l'avant.

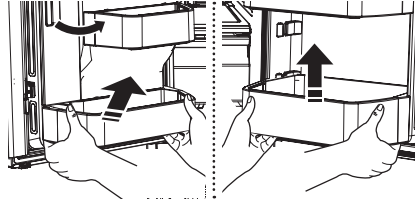

- Inclinez l'avant du tiroir vers le haut puis retirez-le.
Déplacez ensuite légèrement le bac dans le sens de la flèche, puis retirez-le du réfrigérateur. Voir l'illustration ci-dessous,

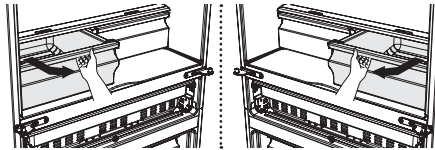

- **Pour les remettre en place**
- Insérez le tiroir dans le système de coulisses et poussez dessus pour le remettre en place.
- Faites glisser le bac à l'emplacement souhaité et poussez jusqu'à la butée.

ATTENTION

La tablette en verre trempé ne peut être soulevée et retirée que lorsque les bacs sont retirés.

5. Zone flexible

- **Pour retirer la zone flexible** : ouvrez complètement la porte de la zone flexible. À l'aide des deux mains, soulevez la zone flexible vers le haut tout en la tirant vers vous.
- **Pour remettre en place la zone flexible** : Ouvrez complètement la porte de la zone flexible. Inclinez l'avant de la zone flexible vers le haut, positionnez l'arrière de la zone flexible sur le système de coulisses et faites descendre progressivement l'avant de la zone jusqu'à ce qu'il repose entièrement sur le système de coulisses.

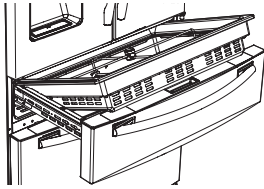

Si la zone flexible ou la DEL ne fonctionne pas, vérifiez que les connecteurs [(1), (2) illustrés ci-dessous] ne présentent pas de fissures ni de fuites.

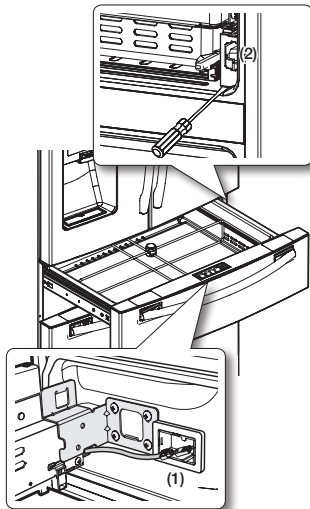

1. Démontez la porte de la zone flexible. Voir la page 12 pour connaître les consignes de démontage.
2. Ouvrez le système de coulisses du couvercle de protection à l'aide d'un tournevis à tête plate pour examiner les connecteurs.

Utilisation des portes

Assurez-vous que les portes ferment hermétiquement et sur toute la longueur. Lorsqu'une porte du réfrigérateur est entrouverte, elle se ferme automatiquement. Si la porte est ouverte au-delà de sa plage de fermeture automatique, elle restera ouverte. Vous devez la fermer manuellement.

RETRAIT DES ACCESSOIRES DU CONGÉLATEUR

1. Barre de retenue du compartiment du congélateur

- **Pour la retirer** : retirez la barre de retenue du compartiment du congélateur (1) en la soulevant.
- **Pour la remettre en place** : poussez la barre (1) vers le bas jusqu'à ce qu'elle se verrouille en position.

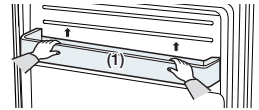

2. Tiroir grande capacité

- **Pour le retirer** : ouvrez le tiroir complètement. Inclinez l'arrière du tiroir vers le haut puis tirez-le pour le sortir.
- **Pour le remettre en place** : replacez le tiroir sur le système de coulisses (4) en l'inclinant vers le haut. Abaissez le tiroir en position horizontale et poussez-le (3).

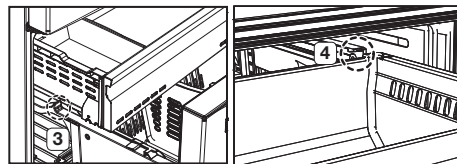

3. Tiroir du congélateur

- **Pour retirer le tiroir du congélateur** : ouvrez le tiroir du congélateur complètement. Inclinez l'arrière du tiroir vers le haut et soulevez-le pour le retirer.
- **Pour remettre le tiroir du congélateur en place** : placez le tiroir sur les coulisses.

⚠ ATTENTION

Vous risquez de rayer le côté du tiroir si vous le tordez vers la gauche ou vers la droite lors de son montage ou démontage.

⚠ ATTENTION

Ne permettez pas aux bébés ou aux enfants d'entrer à l'intérieur du tiroir du congélateur. Ils pourraient endommager le réfrigérateur et se blesser sérieusement.
Ne vous asseyez pas sur la porte du congélateur. La porte pourrait se briser.
Ne laissez pas les enfants grimper à l'intérieur du tiroir du congélateur.

⚠ ATTENTION

Ne retirez pas le séparateur.

⚠ ATTENTION

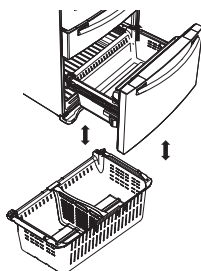

S'ils sont emprisonnés à l'intérieur, les enfants risquent d'être blessés ou de s'asphyxier.



REPLACEMENT D'UN CARBONATEUR SODASTREAM

Si le niveau de saturation est anormalement bas, cela signifie que le carbonateur doit être remplacé. Pour remplacer une bouteille, suivez ces étapes :

Achetez des carbonateurs SodaStream 60 l auprès du revendeur Sodastream le plus près ou en ligne. Pour en savoir plus, consultez le site www.sodastream.com.

1. Soulevez le levier maintenant la bouteille en place.	
2. Tirez la bouteille hors de son support.	
3. Tournez la bouteille dans le sens antihoraire pour la retirer du régulateur.	
4. Pour installer le nouveau carbonateur, suivez les directives concernant l'installation d'une bouteille se trouvant en page 20.	
5. Appuyez sur le bouton Quick Sparkling (Eau pétillante rapide) pendant 3 secondes pour activer l'option Fill Up (Remplissage). Si la fonction Sparkling Water (Eau pétillante) est désactivée, appuyez sur le bouton Sparkling Water (Eau pétillante) ou Quick Sparkling (Eau pétillante rapide) pendant 3 secondes pour la réactiver. • Si vous remplacez le carbonateur lors de la production d'eau pétillante (indiqué par les icônes du niveau de saturation s'allumant de manière consécutive), patientez jusqu'à ce que le réfrigérateur termine sa production avant d'activer à nouveau la fonction de production d'eau pétillante. Comme vous avez interrompu la production, l'eau pétillante peut être trop gazeuse. Nous vous recommandons de jeter l'eau trop gazeuse.	

Eau pétillante : remarques opérationnelles

- Assurez-vous d'utiliser des bouteilles SodaStream d'origine achetées auprès de revendeurs autorisés.



- Le réfrigérateur commence à générer de l'eau pétillante environ 10 secondes après l'activation de la fonction de production d'eau pétillante.
- Si vous ouvrez la porte du réfrigérateur alors que celui-ci génère de l'eau pétillante, il arrêtera la production. Si vous fermez la porte, il reprendra le processus après environ une minute.
- Si une coupure de courant se produit pendant que le réfrigérateur génère de l'eau pétillante, il est possible que le réfrigérateur redémarre le processus de saturation lorsque l'électricité est rétablie et intègre ainsi trop de gaz dans l'eau. Dans ce cas, nous recommandons de jeter l'eau trop pétillante et de redémarrer le processus.
- Si vous continuez de faire couler l'eau pétillante, le flux d'eau peut devenir instable ou irrégulier. Cela est dû aux changements de pression dans le réservoir d'eau pétillante. Il ne s'agit pas d'une défaillance.
- Si le tuyau d'eau est pincé ou si l'alimentation en eau ne se fait pas correctement, le niveau de saturation de l'eau pétillante sera élevé. Cela est dû au fait que la même quantité de gaz carbonique (CO₂) est fournie par la bouteille, quelle que soit la quantité d'eau dans le réservoir de production.
- La durée de vie utile d'un carbonateur SodaStream varie en fonction du niveau de saturation choisi.
- Si la fonction d'eau pétillante est activée et si vous faites couler environ 1,16 pintes (1,1 l) d'eau pétillante, le réfrigérateur commence automatiquement à générer plus d'eau pétillante.
- Si vous vous absentez pour une longue période, si vous ne souhaitez plus utiliser la fonction d'eau pétillante ou si vous déménagez :

1. Appuyez sur le bouton Sparkling Maker (Eau pétillante) pendant trois secondes pour désactiver la fonction d'eau pétillante.
2. Videz le réservoir d'eau pétillante en faisant couler toute l'eau contenue dans le réservoir.
3. Retirez le carbonateur SodaStream.

ATTENTION

Veillez retirer le carbonateur SodaStream du compartiment situé dans la porte gauche du réfrigérateur avant de le transporter.

NETTOYAGE DU RÉFRIGÉRATEUR

Un bon entretien de votre réfrigérateur à portes françaises Samsung prolongera sa durée de vie et évitera l'apparition de mauvaises odeurs et de germes.

AVERTISSEMENT

N'utilisez pas de benzène, de diluant ou d'eau de Javel (Clorox) ou de nettoyant pour voiture pour le nettoyage du réfrigérateur.

Ces produits peuvent endommager la surface de l'appareil et sont susceptibles de causer un incendie. N'aspergez pas d'eau directement sur le réfrigérateur lorsqu'il est branché.

Vous risqueriez de recevoir un choc électrique.

Pour nettoyer le réfrigérateur, suivez ces étapes :

1. Débranchez le cordon d'alimentation du réfrigérateur.
2. Mouillez légèrement un chiffon doux sans peluche ou une serviette en papier avec de l'eau.



N'utilisez pas n'importe quel type de détergent pour nettoyer le réfrigérateur, car cela pourrait le décolorer ou l'endommager.

3. Essuyez l'intérieur et l'extérieur du réfrigérateur jusqu'à ce qu'il soit propre et sec.
4. Rebranchez le cordon d'alimentation du réfrigérateur.

Nettoyage de la partie intérieure

Nettoyez les parois et accessoires intérieurs à l'aide d'un nettoyant doux puis essuyez à l'aide d'un chiffon doux.

Vous pouvez retirer les bacs et les tablettes pour un nettoyage plus en profondeur.

Veillez à bien sécher les tiroirs et les tablettes avant de les remettre en place.

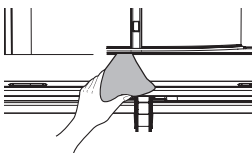

Nettoyage de la partie extérieure

Essuyez le panneau de commande et l'affichage numérique à l'aide d'un chiffon doux humide et propre.

Les portes, poignées et surfaces du châssis doivent être nettoyées à l'aide d'un nettoyant doux puis essuyées à l'aide d'un chiffon doux.

Afin de préserver l'apparence de votre réfrigérateur, polissez les parois extérieures une ou deux fois par an.



ATTENTION

Ne vaporisez pas d'eau directement sur le réfrigérateur. Utilisez un chiffon humide et propre pour le nettoyer.

ATTENTION

Vous pourriez effacer les lettres imprimées sur l'affichage si vous appliquez un nettoyant pour surfaces en acier inoxydable directement sur la surface où sont imprimées les lettres.



Nettoyage du distributeur de glaçons/d'eau

Appuyez sur une extrémité du bac du distributeur et retirez-le. Essuyez le distributeur de glaçons/d'eau à l'aide d'un chiffon propre et doux.

ATTENTION

Lorsque vous produisez de la glace pilée à partir du distributeur, des morceaux de glace peuvent tomber et s'accumuler dans le bac à glaçons.

Afin d'éviter tout débordement, veillez à vider le bac régulièrement (dès que vous voyez qu'il commence à se remplir).



Nettoyage des joints des portes en caoutchouc

Si les joints des portes en caoutchouc sont sales, les portes risquent de ne plus se fermer correctement et le fonctionnement du réfrigérateur ne sera plus optimal.

Maintenez les joints des portes propres en les nettoyant à l'aide d'un produit de nettoyage doux et d'un chiffon humide. Séchez avec un tissu propre et doux.

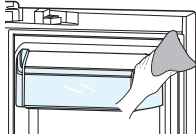

⚠ ATTENTION

Ne nettoyez pas le réfrigérateur avec du benzène, du diluant ou du nettoyant pour voiture. Ces substances pourraient causer un incendie.

Nettoyage de l'arrière du réfrigérateur

Pour éviter l'accumulation de poussière et de saletés sur les cordons et les parties exposées, passez l'aspirateur à l'arrière de l'appareil une ou deux fois par an.

⚠ ATTENTION

Ne retirez pas la plaque de protection arrière (1). Vous risqueriez de subir un choc électrique.

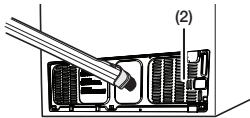

CONSEILS DE CONSERVATION DES ALIMENTS

Aliments	Réfrigérateur	Congélateur	Conseils de conservation
PRODUITS LAITIERS			
Beurre	2 à 3 semaines	6 à 9 mois	Emballez ou couvrez bien.
Lait	1 à 2 semaines	Non recommandé	Vérifiez la date limite de consommation. La plupart des produits laitiers sont vendus dans des contenants qui comportent une date limite de consommation. Refermez ou emballez soigneusement. Ne pas remettre des portions inutilisées dans le contenant d'origine.
Fromage à la crème, préparation à base de fromage et fromage à tartiner	2 à 4 semaines	Non recommandé	Vérifiez la date limite de consommation. Conservez tous ces aliments soigneusement emballés dans un papier résistant à l'humidité.
Fromage à pâte dure (non ouvert)	3 à 4 mois	6 mois	
Fromage à pâte dure (ouvert)	2 mois	Non recommandé	
Fromage cottage	10 à 15 jours	Non recommandé	
Crème	7 à 10 jours	2 mois	Vérifiez la date limite de consommation. La plupart des produits laitiers (yogourts, crème fraîche) sont vendus dans des contenants qui comportent une date limite de consommation. Refermez ou emballez soigneusement. Ne pas remettre des portions inutilisées dans le contenant d'origine.
Crème sure	2 semaines	Non recommandé	
Sauces à base de crème (ouvertes)	1 semaine	Non recommandé	
Yogourt	10 à 14 jours	Non recommandé	Vérifiez la date limite de consommation.
Yogourt glacé	s.o.	2 mois	Conservez dans un récipient fermé.
ŒUFS			
Œufs (crus)	3 à 4 semaines	Non recommandé	Vérifiez la date limite de consommation. Conservez les œufs dans la partie la plus froide du réfrigérateur et dans leur emballage d'origine.
Œufs (cuits)	1 semaine	Non recommandé	Conservez dans un récipient fermé.
Restes de plats à base d'œuf	3 à 4 jours	Non recommandé	Conservez dans un récipient fermé.
FRUITS FRAIS			
Pommes	1 mois	Non recommandé	Ne lavez pas le fruit avant de le mettre au réfrigérateur. Conservez dans un sac ou contenant résistant à l'humidité. Emballez les fruits coupés. Certains fruits noircissent au réfrigérateur.
Bananes	2 à 4 jours	Non recommandé	
Pêches, melons, poires, avocats	3 à 5 jours	Non recommandé	
Baies et cerises	2 à 3 jours	12 mois	
Abricots	3 à 5 jours	Non recommandé	
Raisins	2 à 5 jours	s.o.	
Ananas (entier)	2 à 3 jours	Non recommandé	
Ananas (en morceaux)	5 à 7 jours	6 à 12 mois	
Agrumes	1 à 2 semaines	Non recommandé	Conservez sans couvrir.
Jus de fruits	6 jours	Non recommandé	Vérifiez la date limite de consommation et conservez dans le contenant d'origine refermé. Ne pas remettre des portions inutilisées dans le contenant d'origine.
Jus surgelés	Uniquement le temps de la décongélation	12 mois	Vérifiez la date limite de consommation. Ne pas recongeler.

Aliments	Réfrigérateur	Congélateur	Conseils de conservation
POISSONS ET FRUITS DE MER			
Poisson			
Poissons gras (maquereau, truite, saumon)	1 à 2 jours	2 à 3 mois	Conservez dans l'emballage d'origine et rangez dans la partie la plus froide du réfrigérateur. Emballer dans un papier résistant à la vapeur et à l'humidité pour la congélation. Congelez à 0 °F (ou -18 °C). Décongelez dans le réfrigérateur ou vérifiez la date limite de consommation. Congelez dans l'emballage d'origine.
Poissons maigres (morue, flet, etc.)	1 à 2 jours	6 mois	
Congelé ou pané	s.o.	3 mois	
Fruits de mer			
Crevettes (cruies)	1 à 2 jours	12 mois	Pour congeler, placez dans un contenant résistant à la vapeur et à l'humidité.
Crabe	3 à 5 jours	10 mois	
Poisson ou fruits de mer cuits	2 à 3 jours	3 mois	
VIANDE			
Fraîche, crue			
Côtelettes	2 à 4 jours	6 à 12 mois	Vérifiez la date limite de consommation. Conservez dans la partie la plus froide du réfrigérateur dans son emballage d'origine. Placez dans un contenant résistant à la vapeur et à l'humidité pour la congélation. Température du réfrigérateur recommandée de 33 °F à 36 °F (ou 1 °C à 2 °C) et température du congélateur de 0 °F à 2 °F (ou -18 °C à -16 °C)
Viande hachée	1 jour	3 à 4 mois	
Rôti	2 à 4 jours	6 à 12 mois	
Bacon	1 à 2 semaines	1 à 2 mois	
Saucisse	1 à 2 jours	1 à 2 mois	
Bifteck	2 à 4 jours	6 à 9 mois	
Volaille	1 jour	12 mois	
Charcuterie	3 à 5 jours	1 mois	
Cuite			
Viande	2 à 3 jours	2 à 3 mois	Vérifiez la date limite de consommation. Conservez dans la partie la plus froide du réfrigérateur dans son emballage d'origine. Placez dans un contenant résistant à la vapeur et à l'humidité pour la congélation.
Volaille	2 à 3 jours	4 à 5 mois	
Jambon	1 à 2 semaines	1 à 2 mois	

Sources :

American Meat Institute Foundation. 1994. Pages jaunes : réponses aux questions susceptibles d'être posées par les clients concernant la viande et la volaille. American Meat Institute Food Marketing Institute. 1999. The food keeper. Food Marketing Institute, Washington, D.C. Freeland-Graves, J.H. et G.C. Peckham. 1996. Foundations of food preparation, 6e édition. Prentice-Hall, Inc. Englewood Cliffs, NJ. Hillers, V.N. 1993. Storing foods at home. Washington State University Cooperative Extension, Pullman, WA. Publ. EB 1205.
National Restaurant Association 2001. Be cool-chill out! Refrigerate promptly. National Restaurant Association Education Foundation
International Food Safety Council, Washington, D.C. USDA. 1997. Basics for handling food safety. U.S. Department of Agriculture, Food Safety and Inspection Service, Washington, D.C.

Dépannage

PROBLÈME	SOLUTION
Le réfrigérateur ne fonctionne pas du tout ou ne refroidit pas suffisamment.	<ul style="list-style-type: none"> • Vérifiez si la fiche du cordon d'alimentation est correctement branchée. • Vérifiez si la température affichée à l'écran est plus élevée que celle à l'intérieur du congélateur ou du réfrigérateur. Si tel est le cas, réglez le réfrigérateur à une température plus basse. • Le réfrigérateur est-il exposé à la lumière directe du soleil ou situé à proximité d'une source de chaleur? • L'arrière du réfrigérateur est-il trop près du mur, empêchant une circulation adéquate de l'air?
Les aliments dans le réfrigérateur sont gelés.	<ul style="list-style-type: none"> • Vérifiez si la température affichée à l'écran n'est pas trop basse. • Essayez de régler le réfrigérateur à une température plus élevée. • La température dans le réfrigérateur est-elle trop basse? Réglez le réfrigérateur à une température plus élevée. • Avez-vous entreposé des aliments riches en eau dans la partie la plus froide du réfrigérateur? Essayez de placer ces articles sur d'autres tablettes du réfrigérateur au lieu de les conserver dans les zones les plus froides ou dans les bacs.
Des bruits inhabituels sont audibles.	<ul style="list-style-type: none"> • Vérifiez si le réfrigérateur est de niveau et stable. • L'arrière du réfrigérateur est-il trop près du mur, empêchant une circulation adéquate de l'air? Essayez de positionner le réfrigérateur à au moins 2 pouces du mur. • Des objets sont-ils tombés derrière ou sous le réfrigérateur? • Un cliquetis est audible à l'intérieur du réfrigérateur, cela est normal. Il se produit car les différentes parties se rétractent ou se distendent suite aux variations de température à l'intérieur du réfrigérateur. • Si vous avez l'impression qu'un élément heurte un autre élément à l'intérieur du réfrigérateur, cela est normal. Ce son est dû au fonctionnement à haut régime du compresseur.
La zone de jointure de la porte de l'appareil est chaude et de la condensation se forme.	<ul style="list-style-type: none"> • La présence de chaleur est normale, car des systèmes anti-condensation sont installés dans la section à charnière verticale du réfrigérateur. • La porte du réfrigérateur est-elle entrebâillée? De la condensation peut se former lorsque la porte reste ouverte pendant une durée prolongée.
La machine à glaçons ne produit pas de glace.	<ul style="list-style-type: none"> • Avez-vous attendu 12 heures après l'installation du tuyau d'adduction en eau avant de fabriquer de la glace? • Le tuyau d'adduction d'eau est-il connecté et le robinet de sectionnement est-il ouvert? • Avez-vous arrêté manuellement la fonction de fabrication de glaçons? • La température du congélateur est-elle trop élevée? Réglez le congélateur à une température plus basse.
Vous entendez de l'eau gargouiller dans le réfrigérateur.	<ul style="list-style-type: none"> • Ceci est tout à fait normal. Ce son provient du réfrigérant qui circule dans le réfrigérateur.

PROBLÈME	SOLUTION
Le réfrigérateur dégage une odeur désagréable.	<ul style="list-style-type: none"> • Vérifiez qu'il n'y a pas d'aliments gâtés. • Les aliments ayant une forte odeur (le poisson, par exemple) doivent être hermétiquement emballés. • Nettoyez régulièrement votre congélateur et jetez tout aliment périmé ou suspect.
Du gel se forme sur les parois du congélateur.	<ul style="list-style-type: none"> • L'orifice d'aération est-il obstrué? Assurez-vous que l'air puisse circuler librement. • Prévoyez un espace suffisant entre les aliments rangés pour une circulation efficace de l'air. • Le tiroir du congélateur est-il fermé correctement?
Le distributeur d'eau ne fonctionne pas.	<ul style="list-style-type: none"> • Le tuyau d'adduction d'eau est-il connecté et le robinet de sectionnement est-il ouvert? • Le tuyau d'adduction d'eau est-il écrasé ou pincé? • Vérifiez que le tuyau est entièrement dégagé. • Le réservoir d'eau a-t-il gelé en raison de la température trop basse du réfrigérateur? Sélectionnez une température plus élevée à l'écran. • La fonction Control Lock (Verrouillage des commandes) est-elle activée?
Le système de fermeture automatique ne fonctionne pas avec la porte du congélateur.	<ul style="list-style-type: none"> • Existe-t-il un déséquilibre entre les parties droite et gauche de la porte? • Ouvrez et fermez doucement la porte une à deux fois. Après cela, le système de fermeture automatique fonctionne généralement à nouveau correctement. • Ouvrez doucement la porte pour éviter de déséquilibrer les parties droite et gauche de celle-ci.
La distribution d'eau pétillante ne fonctionne pas.	<ul style="list-style-type: none"> • Le tuyau d'adduction d'eau est-il connecté et le robinet de sectionnement est-il ouvert? • L'icône de l'eau pétillante est-elle sélectionnée? • L'icône de désactivation de la fonction de production d'eau pétillante est-elle allumée? Appuyez sur le bouton Sparkling Water (Eau pétillante) durant 3 secondes pour activer la production d'eau pétillante. La fonction de production d'eau pétillante est désactivée en usine. Activez-la pour produire de l'eau pétillante. • Les icônes du niveau de carbonatation s'allument-elles de manière consécutive? Si les icônes du niveau de Carbonatation s'allument de manière consécutive, cela signifie que le réfrigérateur est en train de produire de l'eau pétillante. Veuillez patienter jusqu'à l'arrêt du clignotement. • La bouteille d'eau pétillante est-elle vide? S'il n'y a plus de CO₂ dans le carbonateur SodaStream, l'eau ne peut pas être fournie ou l'eau fournie peut être faiblement pétillante. Veuillez remplacer la bouteille. • La porte du réfrigérateur est-elle ouverte? Si la porte est ouverte, le réfrigérateur ne fournit pas d'eau pétillante, d'eau ou de glaçons. • Le levier de la bouteille est-il déverrouillé? Veuillez ouvrir le couvercle de la bouteille et verrouiller le levier de la bouteille. • La fonction Control Lock (Verrouillage des commandes) est-elle activée?

PROBLÈME	SOLUTION
L'option Quick Making (Production rapide) émet un bruit de tourbillon pendant la production.	<ul style="list-style-type: none"> • Pendant que l'option Quick Making (Production rapide) est activée, le carbonateur injecte et décharge alternativement le gaz CO₂. Cela peut provoquer du bruit.
Le goût de l'eau pétillante est peu prononcé.	<ul style="list-style-type: none"> • Augmentez le niveau de pétilllement de l'eau pétillante. • Lorsque le goût de l'eau pétillante est trop peu prononcé ou que le liquide fourni n'a aucun autre goût que celui de l'eau, remplacez le carbonateur SodaStream par un neuf. • Si vous utilisez l'option Fill Up (3 sec) (Remplissage (3 s)) après avoir remplacé la bouteille, l'eau pétillante a un goût plus ou moins prononcé qu'à la normale, selon la quantité et de la concentration de gaz restant dans le réservoir d'eau.
De la condensation ou des gouttes d'eau se forment sur les deux côtés de la partie centrale de la porte du réfrigérateur.	<ul style="list-style-type: none"> • De la condensation ou des gouttes d'eau peuvent se former si l'humidité est trop élevée lorsque le réfrigérateur est en cours de fonctionnement. • Si de la condensation ou des gouttes d'eau apparaissent sur les deux côtés de la partie centrale de la porte du réfrigérateur, désactivez le mode Energy Saver (Économie d'énergie) après avoir retiré la condensation.

Si votre réfrigérateur a besoin d'entretien

N'hésitez pas à appeler un centre de service autorisé Samsung à proximité en lui communiquant votre nom, adresse et numéro de téléphone lorsque votre appareil ne fonctionne pas correctement.

Informations relatives à la garantie (CANADA)

Garantie limitée à l'acheteur initial

Cet appareil Samsung est garanti par Samsung Electronics Canada, Inc. (désigné ci-après par SECA) contre les défauts de fabrication matériels ou une malfaçon durant les périodes suivantes :

Main d'œuvre : 1 an (à domicile)

Pièces : 1 an

Compresseur inverseur : 10 ans

SECA garantit en outre que si cet appareil ne fonctionne pas correctement durant la période de garantie spécifiée et que le dysfonctionnement est dû à une malfaçon ou à un matériau défectueux, SECA réparera ou remplacera l'appareil à sa discrétion. Le service à domicile n'est pas disponible partout. Communiquez avec nous pour savoir si le service à domicile est actuellement disponible dans votre région en utilisant les informations de contacts se trouvant au dos de votre garantie.

Toutes les réparations ou tous les remplacements de pièces sous garantie doivent être effectués par un centre de service autorisé SECA. (Pour localiser le centre de service SECA le plus près, appelez au 1 800 SAMSUNG (726-7864) ou visitez notre site Web à l'adresse www.samsung.com/ca)

Obligation du propriétaire initial

La preuve d'achat datée originale doit être conservée par le client et il s'agit de la seule preuve d'achat acceptable. Elle doit être présentée au centre de service autorisé SECA au moment d'une demande de service, avant que les services de garantie ne soient rendus. Pour tous les modèles portatifs, le transport entre le domicile du client et le centre de service autorisé est la responsabilité du client.

Exclusions de la garantie

Cette garantie ne couvre pas les dommages causés par un accident, un incendie, une inondation et/ou toutes autres catastrophes naturelles, une mauvaise utilisation, une tension d'alimentation ou une installation incorrectes, des réparations incorrectes ou non autorisées, une utilisation commerciale ou enfin des dommages survenus au cours de l'expédition. Les réglages effectués par le client qui sont expliqués dans le présent guide d'utilisation ne sont pas couverts par les dispositions de la présente garantie. Cette garantie sera automatiquement annulée si un appareil est reçu avec un numéro de série manquant ou altéré. Cette garantie est valide uniquement pour les produits achetés et utilisés au Canada.

Samsung Electronics Canada Inc. 2050 Derry Road West, Mississauga, Ontario L5N 0B9 Canada

**Service à la clientèle 1 800 SAMSUNG (726-7864)
Service à la clientèle (téléc.) 1 866 436-4617**

Pour toute question ou tout commentaire concernant des produits Samsung, veuillez communiquer avec le service à la clientèle de SAMSUNG.

Samsung Electronics Canada Inc. 2050 Derry Road West, Mississauga, Ontario L5N 0B9 Canada

TÉL : 905 542-3535 FAX : 905 542-3835

1 800 SAMSUNG (726-7864)

www.samsung.com/ca/support (English)

www.samsung.com/ca_fr/support (French)

Note

Note



Comment contacter Samsung dans le monde

Si vous avez des suggestions ou des questions concernant les produits Samsung, veuillez contacter le Service Consommateurs Samsung.

PAYS	APPELEZ LE	OU RENDEZ-VOUS SUR LE SITE	ÉCRIVEZ À
E.U.A.	1-800-SAMSUNG (726-7864)	www.samsung.com/us/support	Samsung Electronics America, Inc. 85 Challenger Road Ridgefield Park, NJ 07660
CANADA	1-800-SAMSUNG (726-7864)	www.samsung.com/ca/support (English) www.samsung.com/ca_fr/support (French)	Samsung Electronics Canada Inc. 2050 Derry Road West, Mississauga, Ontario L5N 0B9 Canada



DA68-03022A-05