



Dryer

User manual

DV52J8700E(G)*/DV52J8060E(G)*

SAMSUNG

Contents

Safety information	4
What you need to know about the safety instructions	4
Important safety symbols	4
Important safety precautions	5
Installation	10
What's included	10
Before installation	12
Basic requirements	12
Location considerations	13
Ducting requirements	14
Exhausting	16
Gas requirements	17
Electrical requirements	18
Grounding	19
Electrical connections	20
Step-by-step installation	21
Connecting the inlet hose	26
Final installation check list	28
Dryer exhaust tips	29
Door reversal	31
Before you start	35
Guideline	35
Operations	37
Control panel	37
Simple steps to start	40
Cycle overview	41
Cycle guide	43
Options	44
Maintenance	46
Vent Sensor	46
Cleaning	47

Troubleshooting	48
Checkpoints	48
Information codes	52
Specifications	53
Protecting the environment	53
Specification sheet	54
Cycle chart	55

Safety information

Congratulations on your new Samsung dryer. This manual contains important information on the installation, use and care of your appliance. Please take some time to read this manual to take full advantage of your dryer's many benefits and features.

What you need to know about the safety instructions

Please read this manual thoroughly to ensure that you know how to safely and efficiently operate the extensive features and functions of your new appliance. Please store the manual in a safe location close to the appliance for future reference. Use this appliance only for its intended purpose as described in this instruction manual.

Warnings and Important Safety Instructions in this manual do not cover all possible conditions and situations that may occur. It is your responsibility to use common sense, caution and care when installing, maintaining and operating your dryer.

Because the following operating instructions cover various models, the characteristics of your dryer may differ slightly from those described in this manual and not all warning signs may be applicable. If you have any questions or concerns, contact your nearest service center or find help and information online at www.samsung.com.

Important safety symbols

What the icons and signs in this user manual mean:

 **WARNING**

Hazards or unsafe practices that may result in **severe personal injury, death and/or property damage**.

 **CAUTION**

Hazards or unsafe practices that may result in **personal injury and/or property damage**.

 **NOTE**

Indicates that a risk of personal injury or material damage exists.

SAVE THESE INSTRUCTIONS

These warning signs are here to prevent injury to yourself and others.

Please follow them explicitly.

After reading this manual, store it in a safe place for future reference.

Read all instructions before using the appliance.

As with any equipment that uses electricity and moving parts, potential hazards exist. To safely operate this appliance, familiarize yourself with its operation and exercise care when using it.

WARNING - Risk of Fire

- Clothes dryer installation must be performed by a qualified installer.
- Install the clothes dryer according to the manufacturer's instructions and local codes.
- Do not install a clothes dryer with flexible plastic venting materials. If flexible metal (foil type) duct is installed, it must be of a specific type identified by the appliance manufacturer as suitable for use with clothes dryers. Flexible venting materials are known to collapse, be easily crushed, and trap lint. These conditions will obstruct clothes dryer airflow and increase the risk of fire.
- To reduce the risk of severe injury or death, follow all installation instructions.
- Save these instructions.

Important safety precautions

WARNING

To reduce the risk of fire, electric shock, or injury to persons when using your appliance, follow basic precautions, including the following:

1. Read all instructions before using this appliance.
2. Do not dry articles that have been previously cleaned in, washed in, soaked in, or spotted with gasoline, dry-cleaning solvents, or other flammable or explosive substances, as they give off vapors that could ignite or explode.
3. Do not use the dryer to dry clothes which have traces of any flammable substance, such as vegetable oil, cooking oil, machine oil, flammable chemicals, paint thinner, etc., or anything containing wax or chemicals, such as mops and cleaning cloths. Flammable substances may cause the fabric to catch fire by itself.

SAVE THESE INSTRUCTIONS

Safety information

4. Do not store or use gasoline or other flammable vapors and liquids near this or any other appliance.
5. Do not allow children to play on or in the appliance. Close supervision of children is necessary when the appliance is used near children.
6. Before the appliance is removed from service or discarded, remove the door to the drying compartment.
7. Do not reach into the appliance if the drum is moving.
8. Do not install or store this appliance where it will be exposed to the weather.
9. Do not tamper with internal controls.
10. Do not repair or replace any part of the appliance or attempt any service unless specifically recommended in the user-maintenance instructions or in published userrepair instructions that you understand and have the skills to carry out.
11. Do not use fabric softeners or products to eliminate static unless recommended by the manufacturer of the fabric softener or product.
12. Clean the lint screen before or after each load.
13. Do not use heat to dry articles containing foam rubber or similarly textured rubber-like materials.
14. Keep area around the exhaust opening and adjacent surrounding areas free from the accumulation of lint, dust, and dirt.
15. The interior of the appliance and exhaust duct should be cleaned periodically by qualified service personnel.
16. Do not place items exposed to cooking oils in your dryer. Items contaminated with cooking oils may contribute to a chemical reaction that could cause a load to catch fire.
17. This appliance must be grounded. See “**Electrical requirements**” and “**Grounding**” in “**Installation**” section.
18. Do not allow children to play on or in the appliance. Close supervision of children is necessary when the appliance is used near children.
19. Do not insert your hand under the dryer.
 - This may result in injury.
20. Take care that children’s fingers are not caught in the door when closing it.
 - This may result in injury.
21. Control board and inlet valve are intentionally not grounded and may present a risk of electric shock only during servicing.
 - Do not contact this part while appliance is energized.

SAVE THESE INSTRUCTIONS

 **WARNING - To reduce the risk of fire or explosion:**

- Do not dry items that have been previously cleaned, washed, soaked, or spotted with gasoline, dry cleaning solvents, or other flammable or explosive substances. They emit vapors that could ignite or explode. Any material that has been in contact with a cleaning solvent or flammable liquids or solids should not be placed in the dryer until all traces of these flammable liquids or solids and their fumes have been removed. There are many highly flammable items used in homes, such as acetone, denatured alcohol, gasoline, kerosene, some liquid household cleaners, some spot removers, turpentine, wpees, and wpe removers.
- Items containing foam rubber (may be labeled latex foam) or similarly textured rubberlike materials must not be dried on a heat setting. Heated foam rubber materials can, under certain circumstances, produce fire by spontaneous combustion.

 **WARNING - What to do if you smell gas:**

- Do not try to light any appliance.
- Do not turn on the appliance.
- Do not touch any electrical switch.
- Do not use any phone in your building.
- Clear the room, building or area of all occupants.
- Immediately call your gas supplier from a neighbor's phone. Follow the gas supplier's instructions.
- If you cannot reach your gas supplier, call the fire department.
- Installation and service must be performed by a qualified installer, service agency, or the gas supplier.

 **WARNING - Gas Appliances:**

This product contains chemicals known to the State of California to cause cancer and reproductive toxicity.

Gas appliances can cause low-level exposure to Proposition 65 listed substances, including but not limited to, benzene, carbon monoxide, formaldehyde and soot, substances resulting from the incomplete combustion of natural gas or LP fuels.

SAVE THESE INSTRUCTIONS

Safety information

Warnings

WARNING

Ensure pockets are free from small, irregularly shaped hard objects, foreign material, etc. ie. coins, knives, pins, etc. These objects could damage your dryer.

Gas leaks may occur in your system, resulting in a dangerous situation.

Cautions

CAUTION

Do not allow children or pets to play on, in, or in front of the appliance. Close supervision is necessary when the appliance is used near children and pets.

Before discarding or removing your dryer from service, remove the door to the drying compartment to prevent children or animals from becoming trapped inside.

Do not reach into the appliance when the drum is moving.

Do not install or store this appliance where it will be exposed to the weather.

Do not tamper with controls.

Do not repair, replace, or attempt to service any part of the appliance unless specifically instructed to in the user-repair instructions and you have the understanding and skills to carry out the procedure.

Do not use fabric softeners or products to eliminate static unless the softener or product is recommended for dryer use by the manufacturer of the fabric softener or product.

Clean the lint screen before or after each load.

Keep the area around the exhaust opening and surrounding areas free from lint, dust, and dirt.

The interior of the dryer and exhaust duct should be cleaned periodically by qualified service personnel.

SAVE THESE INSTRUCTIONS

This appliance must be properly grounded. Never plug the power cord into a receptacle that is not grounded adequately or not in accordance with local and national codes. See installation instructions for information about grounding this appliance.

Do not sit on top of the dryer.

Do not wash clothing with large buckles, buttons, or other heavy metal or solid objects.

Gas leaks may not be detected by smell alone.

Gas suppliers recommend you purchase and install a UL-approved gas detector.

Install and use in accordance with the manufacturer's instructions.

Do not place items in your dryer that have been spotted or soaked with vegetable oil or cooking oil. Even after being washed, these items may contain significant amounts of these oils.

Residual oil on clothing can ignite spontaneously. The potential for spontaneous combustion increases when items containing vegetable oil or cooking oil are exposed to heat. Heat sources such as your dryer can warm these items, allowing an oxidation reaction in the oil to occur. Oxidation creates heat. If this heat cannot escape, the items can become hot enough to catch fire. Piling, stacking, or storing these kinds of items may prevent heat from escaping and can create a fire hazard.

All washed and unwashed fabrics that contain vegetable oil or cooking oil can be dangerous. Washing these items in hot water with extra detergent will reduce, but not eliminate, the hazard. Always use the Cool Down cycle for these items to reduce their temperature. Never remove these items from the dryer hot or interrupt the drying cycle until the items have run through the Cool Down cycle. Never pile or stack these items when they are hot..

SAVE THESE INSTRUCTIONS

Installation

Follow these instructions carefully to ensure proper installation of the dryer and to prevent accidents when using it.

What's included

Make sure all the parts are included in the product package. If you have a problem with the dryer or the parts, contact a local Samsung customer center or the retailer.

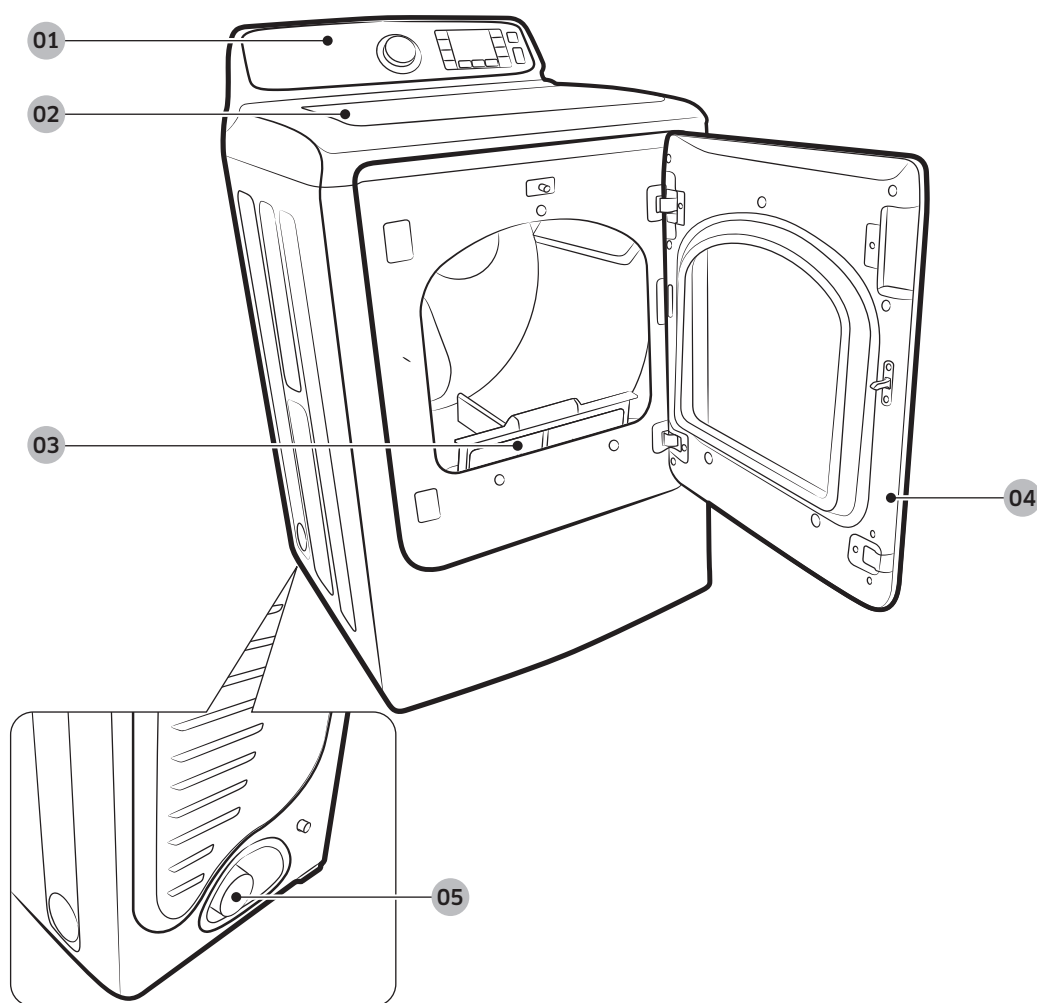

01 Control panel

02 Work top

03 Filter

04 Door

05 Duct exhaust



Y-connector



Rubber washer

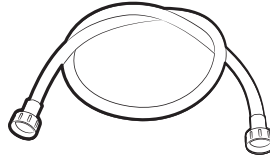

Water hose
(Canada model only
supplied)



Short water hose

⚠ WARNING

Packing materials can be dangerous to children. Keep all packing material (plastic bags, polystyrene, etc.) well out of children's reach.

⚠ CAUTION

- Do not move the product while holding the front part of the top cover of the dryer. This may cause the cover to separate from the dryer and result in injury.
- Wear protective gloves whenever lifting or carrying the dryer to prevent personal injury or strain.

Tools needed for installation



Pliers

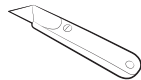

Cutting knife



Pipe wrench (for gas
model only)



Nut drivers



Leveller



Phillips screwdriver



Duct tape

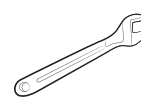

Wrench

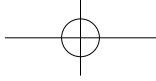

Installation

Before installation

Please read the following instructions carefully before installing the dryer. These instructions should be kept for future reference.

WARNING

Remove the door from all discarded appliances to avoid the danger of a child suffocating. Control board and inlet valve are intentionally not grounded and may present a risk of electric shock only during servicing.

Service personnel - Do not contact this part while appliance is energized.

Basic requirements

Make sure you have everything necessary for proper installation

- A GROUNDED ELECTRICAL OUTLET is required. See Electrical Requirements.
- A POWER CORD for electric dryers (except in Canada).
- GAS LINES (if installing a gas dryer). The gas lines must meet national and local codes.
- EXHAUST SYSTEM - must be rigid metal or flexible stiff-walled metal exhaust ducting.

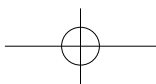
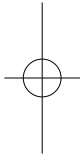
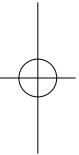

Location considerations

Locate the dryer where there is enough space at the front for loading the dryer, and enough space behind for the exhaust system. This dryer is factory-ready for rear exhaust. To exhaust out the bottom or the right or the left (electric model only), use the accessory exhaust kit (sold separately). Instructions are included with the kit. It's important to make sure the room has enough fresh air. The dryer must be located where there is no air-flow obstruction.

On gas dryers, adequate clearance as noted on the data plate must be maintained to ensure adequate air for combustion and proper dryer operation.

Do not install or store the dryer in an area where it will be exposed to water and/or weather. Keep the dryer area clear of combustible materials, gasoline, and other flammable vapors and liquids. A dryer produces combustible lint. The area around the dryer should be kept lint free.

Alcove or closet installation

Minimum clearances between the dryer and adjacent walls or other surfaces are: 2" in front, 17" on top, 1" on either side, and 5" in the back.

The closet front must have two unobstructed air openings for a combined minimum total area of 72 in² with 3" minimum clearance on the top and bottom. A louvered door with equivalent space clearance is acceptable.

WARNING

- You must exhaust the dryer to the outside to reduce the risk of fire when you install the dryer in an alcove or closet.
- To reduce the risk of fire, you must exhaust the dryer to the outdoors. See "**Exhausting**" section.
- No other fuel-burning appliance should be installed in the same closet as the dryer.

Installation

Ducting requirements

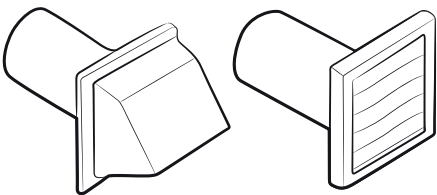
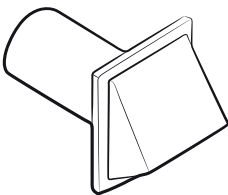
	Weather hood type			
	Recommended		Use only for short-run installation	
	 4" (10.2 cm)		 2.5" (6.4 cm)	
No. of 90° elbows	Rigid	Metallic flexible*	Rigid	Metallic flexible*
0	80 ft. (24.4 m)	41 ft. (12.4 m)	74 ft. (22.6 m)	33 ft. (10.1 m)
1	68 ft. (20.7 m)	37 ft. (11.2 m)	62 ft. (18.9 m)	29 ft. (8.8 m)
2	57 ft. (17.4 m)	33 ft. (10.1 m)	51 ft. (15.5 m)	25 ft. (7.6 m)
3	47 ft. (14.3 m)	29 ft. (8.8 m)	41 ft. (12.5 m)	21 ft. (6.5 m)

NOTE
* Do not use non-metallic flexible duct.

- Use a 4-inch (10.2 cm) diameter rigid aluminum or rigid galvanized steel duct.
- Do not use a smaller duct.
- Ducts larger than 4 inches (10.2 cm) in diameter can cause increased lint accumulation. Lint accumulation should be cleaned regularly.
- If a flexible metal duct must be used, use the type with a stiff sheet metal wall. Do not use a flexible duct with a thin foil wall. Serious blockage can result if the flexible metal duct is bent too sharply.
- Never install any type of flexible duct in walls, ceilings, or other concealed spaces.
- Keep the exhaust duct as straight and short as possible.
- Secure joints with duct tape. Do not use screws.
- Plastic flexible duct can kink, sag, be punctured, reduce airflow, extend drying times, and affect dryer operation.
- Exhaust systems longer than recommended can extend drying times, affect machine operation, and may collect lint.
- The exhaust duct should end with an exhaust hood with a swing-out damper to prevent back drafts and the entry of wildlife. Never use an exhaust hood with a magnetic damper.

- The hood should have at least 12 inches (30.5 cm) of clearance between the bottom of the hood and the ground or other obstruction. The hood opening should point down.
- Never install a screen over the exhaust outlet.
- To avoid lint buildup, do not exhaust the dryer directly into a window well. Do not exhaust under a house or porch.
- If exhaust ductwork must run through an unheated area, the duct should be insulated and slope slightly down towards the exhaust hood to reduce condensation and lint buildup.
- Inspect and clean the interior of the exhaust system at least once a year. Unplug the power cord before cleaning.
- Check frequently to be sure the exhaust hood damper opens and closes freely.
- Check once per month, and clean at least one time per year. Note: If clothes are not getting dry, then check ducting for obstructions.
- Do not exhaust dryer into any wall, ceiling, crawl space, or concealed space of a building, gas vent, or any other common duct or chimney. This could create a fire hazard from lint expelled by the dryer.

If the new dryer is being installed into an existing exhaust system, you must make sure:

- The exhaust system meets all local, state, and national codes.
- That a flexible plastic duct is not used.
- To inspect and clean all lint buildup from inside the existing duct.
- The duct is not kinked or crushed.
- The exhaust hood damper opens and closes freely.

The static pressure in any exhaust system must not exceed 0.83 inches of water column, or be less than 0.

This can be measured with the dryer running with a manometer at the point where the exhaust duct connects to the dryer. A no-heat setting should be used. The dryer tumbler should be empty and the lint filter clean.

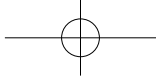

Installation

Exhausting

The dryer must not be exhausted into a chimney, a wall, a ceiling, an attic, a crawl space, or a concealed space of a building.

Exhausting the dryer to the outside will prevent large amount of lint and moisture from being blown into the room.

In the United States

- All dryers must be exhausted to the outside.
- The required exhaust duct is 4 inches (10.2 cm) in diameter.
- Use only those foil-type flexible ducts, if any, specifically identified for use with the appliance by the manufacturer and that comply with the Outline for Clothes Dryer Transition Duct. Use Subject 2158A.
- See “**Ducting requirements**” in the “**Installation**” section for the maximum duct length and number of bends that can be used.
- The total length of flexible metal duct must not exceed 7' 10½" (2.4 m).
- Do not assemble the duct with screws or other fasteners means that extend into the duct and catch lint

In Canada

- All dryer must be exhausted to the outside.
- The exhaust duct should be 4 inches (10.2 cm) in diameter.
- Use only those foil-type flexible ducts, if any, specifically indentified for use with the appliance by the manufacturer shall be used.
- See “**Ducting requirements**” in the “**Installation**” section for the maximum duct length and number of bends.
- The total length of flexible metal duct shall not exceed 7' 10½" (2.4 m).
- Do not assemble the duct with screws or other fasteners means that extend into the duct and catch lint.

Outside the U.S. and Canada

- Refer to the local codes.

WARNING

You must exhaust the dryer to the outside to reduce the risk of fire when you install the dryer in an alcove or closet.

NEVER USE A PLASTIC OR NON-METAL FLEXIBLE DUCT.

If your existing ductwork is plastic, non-metal, or combustible, replace it with metal.

Use only a metal exhaust duct that is non-flammable to ensure containment of exhaust air, heat, and lint.

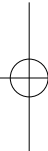
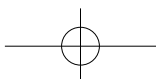

Gas requirements

WARNING

- Use only natural or LP (liquid propane) gases.
- THE INSTALLATION MUST CONFORM WITH LOCAL CODES, OR IN THE ABSENCE OF LOCAL CODES, WITH THE NATIONAL FUEL GAS CODE ANSI/Z223.1, LATEST REVISION (FOR THE UNITED STATES), OR WITH THE CAN /CGA-B149 INSTALLATION CODES (FOR CANADA).
- Gas dryers are equipped with a burner vent for use with natural gas. If you plan to use your dryer with LP (liquid propane) gas, it must be converted for safe and proper performance by a qualified service technician.
- A 1/2" (1.27 cm) gas supply line is recommended and must be reduced to connect to the 3/8" (1 cm) gas line on your dryer. The National Fuel Gas Code requires that an accessible, approved manual gas shut-off valve be installed within 6" of your dryer.
- Gas dryers installed in residential garages must be raised 18 inches (46 cm) above the floor.

Additionally, a 1/8" (0.3 cm) N.P.T. (National Pipe Thread) plugged tapping, accessible for test gauge connection, must be installed immediately upstream of your dryer's gas supply connection.

- Your dryer must be disconnected from the gas supply pipe system during any pressure testing of the system.
- DO NOT reuse old flexible metal gas lines. Flexible gas lines must be design certified by the American Gas Association (CGA in Canada).

NOTE

- Any pipe joint compound used must be resistant to the action of any liquefied petroleum gas.
- As a courtesy, most local gas utilities will inspect a gas appliance installation.

NOTE

GAS IGNITION: Your dryer uses an automatic ignition system to ignite the burner. There is no constant burning pilot.

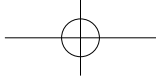

Installation

Commonwealth of Massachusetts installation instructions

Your dryer must be installed by a licensed plumber or gas fitter. A “T” handle manual gas valve must be installed in the gas supply line to your dryer. If a flexible gas connector is used to install your dryer, the connector can be no longer than 3’ (36”).

WARNING

- Gas leaks may occur in your system, creating a dangerous situation.
- Gas leaks may not be detected by smell alone.
- Gas suppliers recommend you purchase and install a UL-approved gas detector.
- Install and use in accordance with the manufacturer’s instructions.

Electrical requirements

NOTE

The wiring diagram is located on the plate below the control panel or frame back.

WARNING

- Improperly connecting the equipment grounding conductor can result in a risk of electric shock.
Check with a qualified electrician or serviceman if you are in doubt as to whether your dryer is properly grounded. Do not modify the plug provided with your dryer – if it doesn’t fit the outlet, have a proper outlet installed by a qualified electrician.
- To prevent unnecessary risk of fire, electrical shock, or personal injury, all wiring and grounding must be done in accordance with local codes, or in the absence of local codes, with the National Electrical Code, ANSI/NFPA No. 70-Latest Revision (for the U.S.) or the Canadian Electrical Code CSA C22.1 – Latest Revisions and local codes and ordinances. It is your responsibility to provide adequate electrical services for your dryer.
- All gas installations must be done in accordance with the national Fuel Code ANSI/Z2231 – Latest Revision (for the U.S.) or CAN/CGA – B149 Installation Codes – Latest Revision (for Canada) and local codes and ordinances.

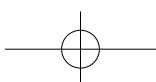
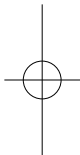
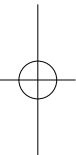

Grounding

This dryer must be grounded. In the event of malfunction or breakdown, the ground will reduce the risk of electrical shock by providing a path of least resistance for the electrical current.

WARNING

Improper connection of the equipment-grounding conductor can result in a risk of electric shock. Check with a qualified electrician or service representative or personnel if you are in doubt as to whether the appliance is properly grounded.

Gas models

WARNING

- Your dryer has a cord with an equipment-grounding conductor and a grounding plug. The plug must be plugged into an appropriate outlet that is properly installed and grounded in accordance with all local codes and ordinances.
- Do not modify the plug provided with your dryer - if it doesn't fit the outlet, have a proper outlet installed by a qualified electrician.
- Never connect the ground wire to plastic plumbing lines, gas lines, or hot water pipes.

Electric models

WARNING

- Your dryer has an optional cord with an equipment-grounding conductor and a grounding plug. This cord is sold separately.
- The plug must be plugged into an appropriate outlet that is properly installed and grounded in accordance with all local codes and ordinances.
- Do not modify the plug provided with your dryer - if it doesn't fit the outlet, have a proper outlet installed by a qualified electrician.
- If a power cord is not used and the electric dryer is to be permanently wired, the dryer must be connected to a permanently grounded metal wiring system, or an equipment grounding conductor must be run with the circuit conductors and connected to the equipment grounding terminal or lead on the dryer.

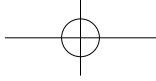

Installation

Electrical connections

Before operating or testing, follow all grounding instructions in the "**Grounding**" section. An individual branch (or separate) circuit serving only your dryer is recommended. **DO NOT USE AN EXTENSION CORD.**

Gas models - U.S. and Canada

A 120 volt, 60 Hz AC approved electrical service, with a 15-ampere fuse or circuit breaker is required.

Electric models - U.S. only

Most U.S. dryers require a 120 / 240 volt, 60 Hz AC approved electrical service. Some require 120 / 208 volt, 60 Hz approved electrical service. The electric service requirements can be found on the data label located behind the door. A 30-ampere fuse or circuit breaker on both sides of the line is required.

- If a power cord is used, the cord should be plugged into a 30-ampere receptacle.
- The power cord is NOT provided with U.S. electric model dryers.

WARNING

Risk of Electric Shock

When local codes allow, the dryer electrical supply may be connected by means of a new power supply cord kit, marked for use with a dryer, that is U.L. listed and rated at a minimum of 120/240 volts, 30-ampere with three No. 10 copper wire conductors terminated with closed loop terminals, open-end spade lugs with turned up ends, or with tinned leads.

- Do not reuse a power supply cord from an old dryer. The power cord electric supply wiring must be supported at the dryer cabinet by a suitable UL-listed strain relief.
- Grounding through the neutral conductor is prohibited for (1) new branch-circuit installations, (2) mobile homes, (3) recreational vehicles, and (4) areas where local codes prohibit grounding through the neutral conductor. (Use a 4-prong plug for a 4 wire receptacle, NEMA type 14-30R.)

Electric models - Canada Only

- A 120 / 240 volt, 60 Hz AC approved electrical service fused through a 30-ampere fuse or circuit breaker on both sides of the line is required.
- All Canadian models are shipped with the power cord attached. The power cord should be plugged into a 30-ampere receptacle.

NOTE

It is not permissible to convert a dryer in Canada to 208 volts.

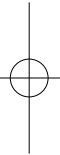
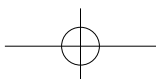

Step-by-step installation

For proper installation, we recommend that you hire a qualified installer.

Read these instructions completely before you begin the installation.

To install the dryer, follow these steps:

1. Move your dryer to an appropriate location for installation. Consider installing the dryer and washer side-by-side so you have easy access to both appliances.

 **NOTE**

To move the dryer easily, lay two of the carton cushion-tops on the floor. Tip your dryer on its side so it lies across both cushion-tops. Push the dryer so that it is near its final location. Set your dryer upright.

Leave enough room around the dryer so you can attach the duct work, power cord, etc.

2. If you need to change the direction of the door, go to "**Door reversal**" on page 31. When done, return to Step 3 below.
3. Review the "**Exhausting**" section before installing the exhaust system. Install the duct work from your dryer to the exhaust hood. The crimped end of the duct sections must point away from your dryer. **DO NOT** use sheet metal screws when assembling ducting. These joints should be taped. Never use plastic flexible exhaust material.

 **NOTE**

A tip for tight installations: Attach a section of the exhaust system to your dryer before putting it in place. Use duct tape to secure this section to your dryer, but do not cover the ventilation slots at the back of the dryer cabinet.

4. If you have an electric model, skip to Step 6. If you have a gas model, go to the next step.
5. Review the "**Gas requirements**" section, then follow the lettered steps below.
 - A. Remove the pipe thread protective cap.
 - B. Apply pipe joint compound or about 1 1/2 wraps of Teflon tape over all threaded connections.
The pipe joint compound must be resistant to the action of any liquefied petroleum gas.
 - C. Connect the gas supply to your dryer. An additional fitting is required to connect the 3/4" (1.9 cm) female thread end of a flexible connector to the 3/8" (1 cm) male threaded end on the dryer.
 - D. Securely tighten the gas line fitting over the threads.
 - E. Turn on the gas supply. Check all gas connections for leaks using a soap solution. If bubbles appear, tighten the connections and recheck. **DO NOT** use an open flame to check for gas leaks.
 - F. Go to Step 6.

Installation

6. Review the "Electrical requirements" section, then follow the 3 Wire system connection instructions (Step 7) or 4 Wire system instructions (Step 8) below.

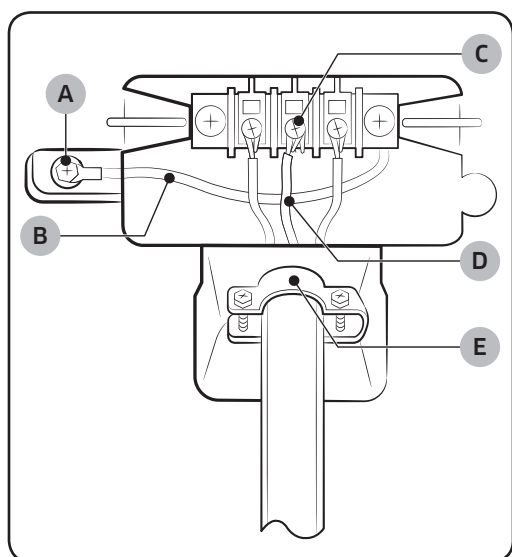

7. Three Wire system instructions:
- A. External ground connector
 - B. Neutral grounding wire (white)
 - C. Center silver-colored terminal block screw
 - D. Neutral wire (white or center wire)
 - E. $\frac{3}{4}$ " (1.9 cm) UL-listed strain relief
 - a. Loosen or remove the center terminal block screw.
 - b. Connect the neutral wire (white or center wire) of the power cord to the center, silver-colored terminal screw of the terminal block. Tighten screw.
 - c. Connect the other wires to outer terminal block screws. Tighten screws.
 - d. Tighten the strain relief screws.
 - e. Insert the tab of the terminal block cover into your dryer's rear panel slot. Secure the cover with a hold-down screw.

WARNING

If converting from a 4-wire electrical system to a 3-wire, you must connect the ground strap to the terminal block support to ground the dryer frame to the neutral conductor.

NOTE

We recommend using ring terminals. If you use strap terminals, please ensure you install them perfectly.

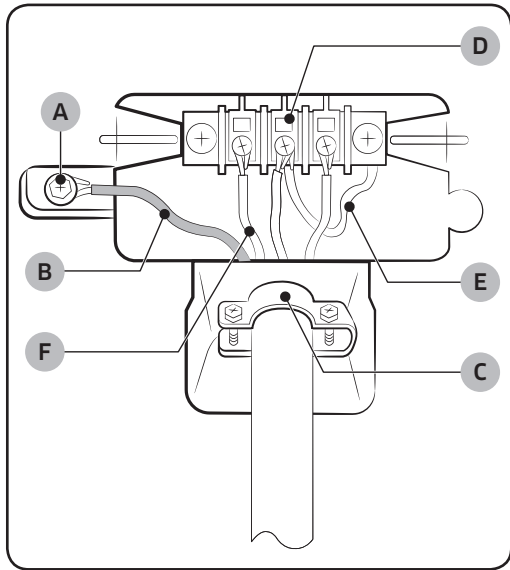

- 8.** Four Wire System instructions:
- A.** External ground connector
 - B.** Green or bare copper wire of power cord
 - C.** $\frac{3}{4}$ " (1.9 cm) UL-listed strain relief
 - D.** Center silver-colored terminal block screw
 - E.** Neutral grounding wire (white)
 - F.** Neutral wire (white or center wire)
 - a.** Remove the External ground connector screw.
 - b.** Connect the ground wire (green or unwrapped) of the power cord to the external ground connector screw. If you want to connect B (Green or bare copper wire of power cord) to the Neutral Post without connecting it to A (cabinet ground), call a service technician.
 - c.** Loosen or remove the center terminal block screw.
 - d.** Connect the neutral wire (white or center wire) of the power cord and the appliance ground wire (white) under the central screw of the terminal block.
 - e.** Connect the other wires to the outer terminal block screws. Tighten screws.
 - f.** Tighten the strain relief screws.
 - g.** Insert the tab of the terminal block cover into your dryer's rear panel slot. Secure the cover with a hold-down screw.

NOTE

We recommend using ring terminals. If you use strap terminals, please ensure you install them perfectly.

Installation

WARNING

For U.S. models: Risk of electrical shock

- All U.S. models are designed for a 3-WIRE SYSTEM CONNECTION. The dryer frame is grounded to the neutral conductor at the terminal block. A 4-WIRE SYSTEM CONNECTION is required for new or remodeled construction, mobile homes, or if local codes do not permit grounding through neutral. If you use the 4-wire system, you cannot ground the dryer frame to the neutral conductor at the terminal block.
- Remove the terminal block cover plate. Insert the power cord with a UL-listed strain relief through the hole provided in the cabinet near the terminal block.
- A strain relief must be used. Do not loosen the nuts already installed on the terminal block. Be sure they are tight. Use a 3/8" (1cm) deep well socket.

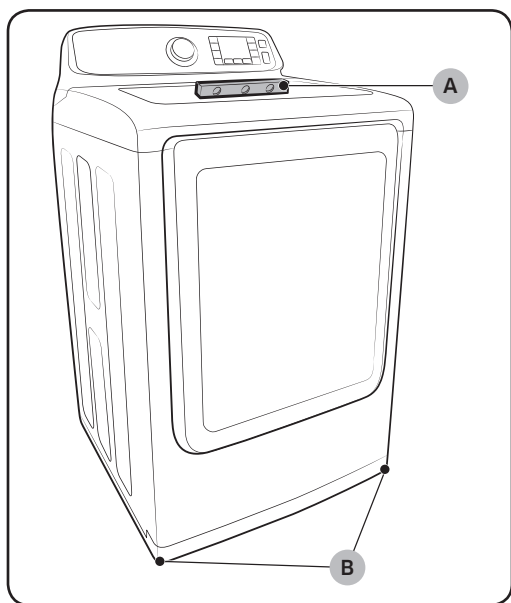

9. To ensure that the dryer provides optimal drying performance, it must be level. To level the dryer, follow the lettered steps below:
 - A. Using a **leveller (A)**, check if the dryer is level side to side and then front to back.
 - B. If the dryer is not level, adjust the **leveling feet (B)** on the bottom of the dryer until the dryer is level side to side and back to front. Turning the feet clockwise retracts the feet. Turning the feet clockwise loosens and extends them.

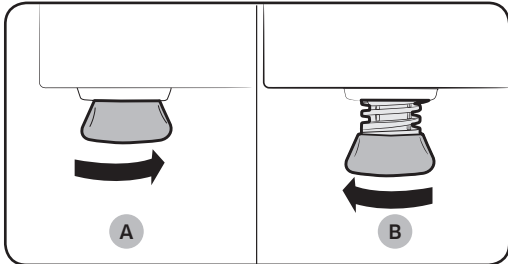

NOTE

If you have a dryer and dryer:

- To set the dryer to the same height as the washer, **fully retract (A)** the leveling feet by turning them counterclockwise, then **loosen (B)** the feet by turning them clockwise. Once the dryer is the same height as the washer, follow the directions above to level the dryer.
- Adjust the leveling feet only as much as necessary to level the dryer. Extending the leveling feet more than necessary can cause the dryer to vibrate.

10. Make sure all gas connections (on gas models) and exhaust, and electrical connections are complete.

Plug in your dryer, and then check its operation by using the checklist on page 28.

11. For GAS MODELS ONLY: The burner may not ignite initially due to air in the gas line. Allowing your dryer to operate on a heat setting will purge the line. If the gas does not ignite within 5 minutes, turn your dryer off and wait 5 minutes. Be sure the gas supply to your dryer has been turned on. To confirm gas ignition, check the exhaust for heat.

Installation

Connecting the inlet hose

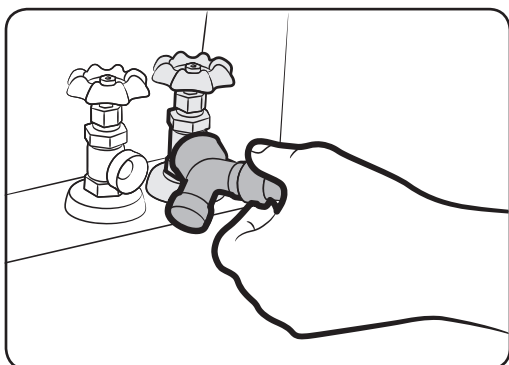

Method1

The dryer must be connected to the cold water faucet using the new inlet hoses. Do not use old hoses. (long hose : Canada model only supplied)

1. If space permits, attach the brass female end of the “Y” connector to the cold water faucet.
2. Turn the cold water faucet off.
3. Attach the straight end of the long hose to the “Y” connector.
4. Using pliers, tighten the coupling with an additional two-thirds turn.

NOTE

Do not overtighten, as it may damage the coupling.

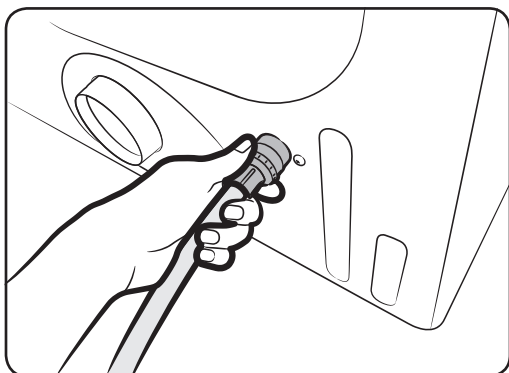

5. Attach the angled end of the long hoses to the fill valve at the bottom of the dryer's rear frame. Screw on the coupling by hand until it is seated on the fill valve connector.
6. Using pliers, tighten the coupling with an additional two-thirds turn.

NOTE

Do not overtighten, as it may damage the coupling.

7. Turn the cold water faucet on.
8. Check for leaks around the “Y” connector, faucets, and hoses.

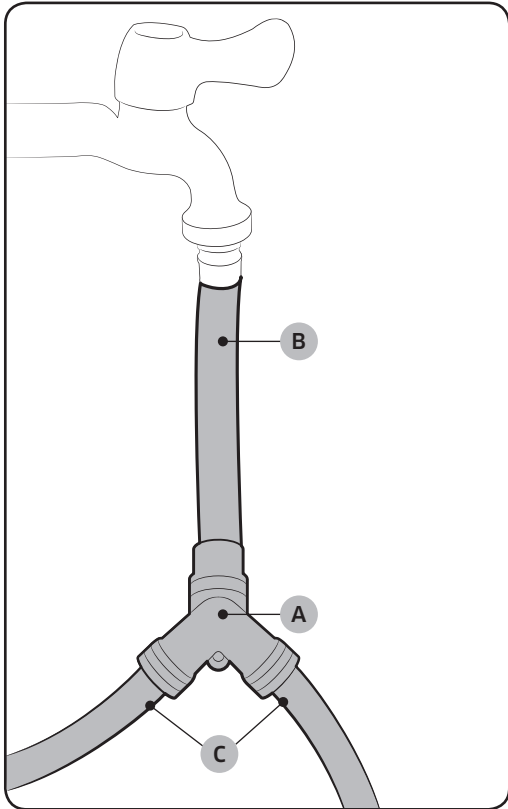

Method2

The dryer must be connected to the cold water faucet using the new inlet hoses. Do not use old hoses. (long hose : Canada model only supplied)

1. If the “Y” connector (A) cannot be attached directly to the cold water faucet, the short hose must be used.
2. Turn the cold water faucet off.
3. Attach the **short inlet hose (B)** to the cold water faucet.
Screw on the coupling by hand until it is seated on the faucet.
4. Using pliers, tighten the coupling with an additional two-thirds turn.

NOTE

Do not overtighten, as it may damage the coupling.

Installation

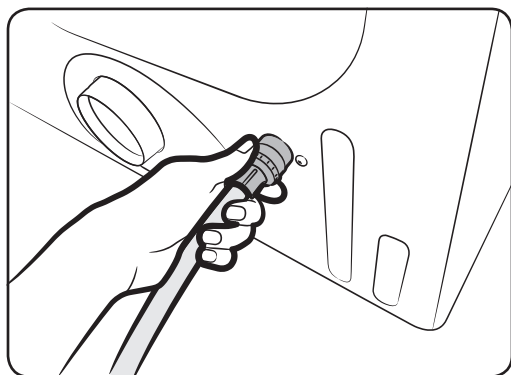

5. Attach the 'Y' connector to the brass male end of the small hose. Screw on the coupling by hand until it is seated on the connector.
6. Using pliers, tighten the coupling with an additional two-thirds turn.

NOTE

Do not overtighten, as it may damage the coupling.

7. Attach the angled end of **water hoses (C)** to the fill valve at the bottom of the dryer rear frame. Screw on the coupling by hand until it is seated on the fill valve connector.
8. Using pliers, tighten the coupling with an additional two-thirds turn.

NOTE

Do not overtighten, as it may damage the coupling.

9. Turn the cold water faucet on.
10. Check for leaks around the "Y" connector, faucets and hoses.

Final installation check list

- The dryer is plugged into an electrical outlet and grounded properly.
- The exhaust ductwork is hooked up and the joints are taped.
- You have used rigid or stiff-walled flexible metal duct material, not plastic flexible duct.
- The dryer is level and is sitting firmly on the floor.
- For gas models: The gas is turned on and there are no gas leaks.
- Start your dryer to confirm that it runs, heats, and shuts off.

Dryer exhaust tips

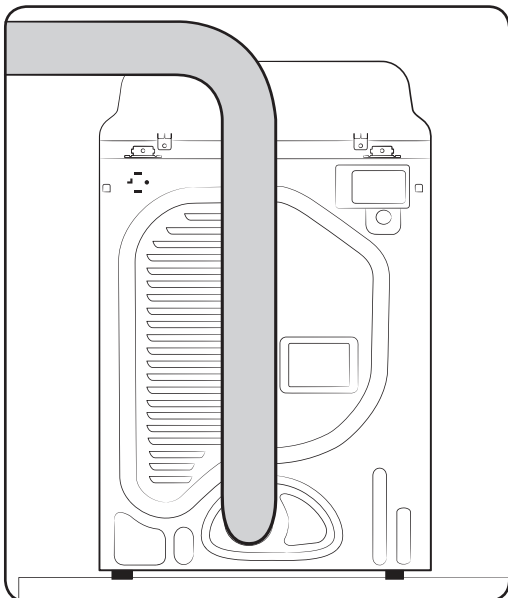
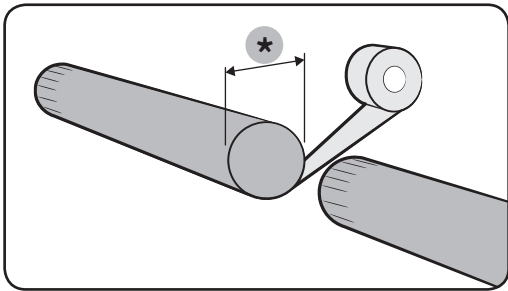
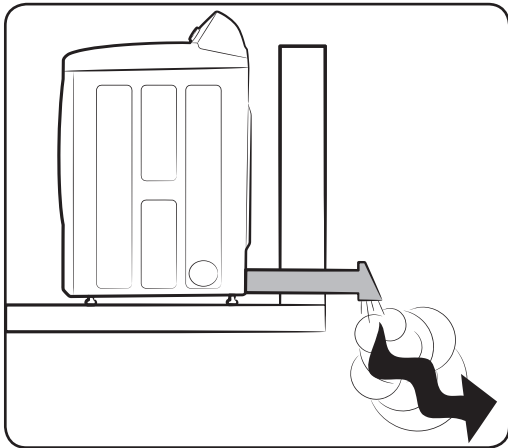

WARNING

Plastic or non-metal flexible duct presents a potential fire hazard.

1. Make sure your dryer is installed properly so it exhausts air easily.
2. Use 4"(*) diameter rigid metal duct. Tape all joints, including at the dryer. Never use lint-trapping screws.
3. Keep ducts as straight as possible.

Installation

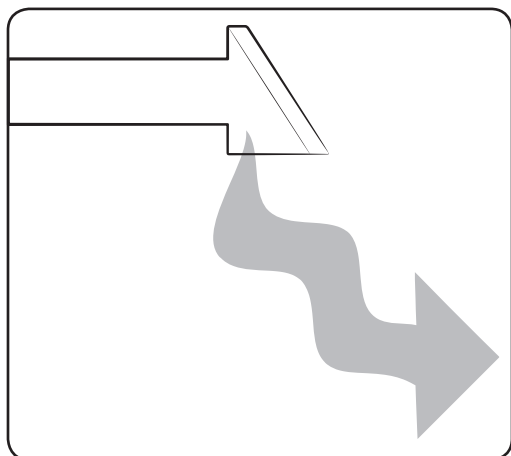

4. Clean all old ducts before installing your new dryer.
Be sure the vent flap opens and closes freely.
Inspect and clean the exhaust system annually.

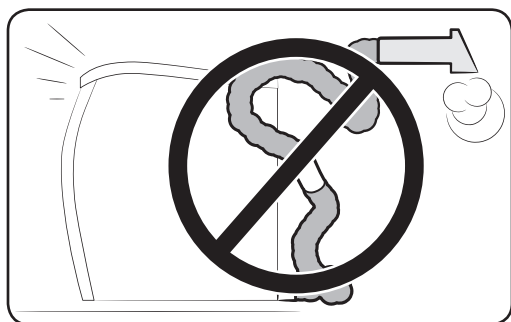

Don't let a poor exhaust system slow drying by:

1. Restricting your dryer with a poor exhaust system.

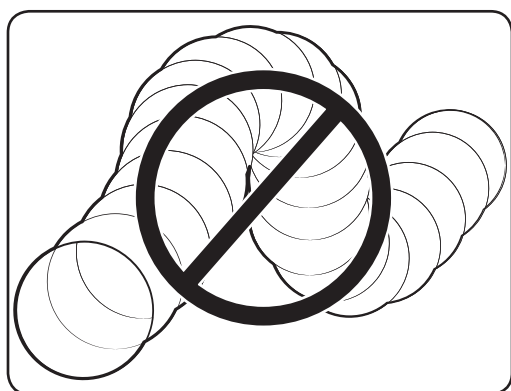

2. Using a plastic, thin foil, or non-metal flexible duct.

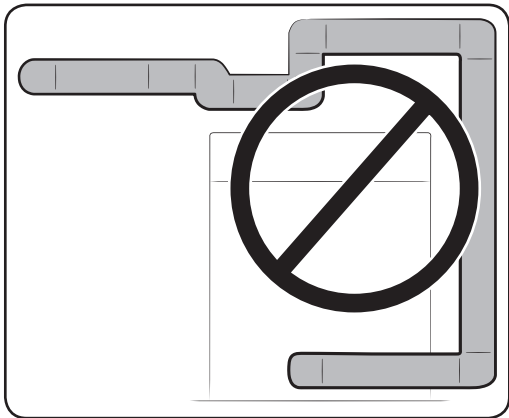

3. Using unnecessarily long ducts that have many elbows.

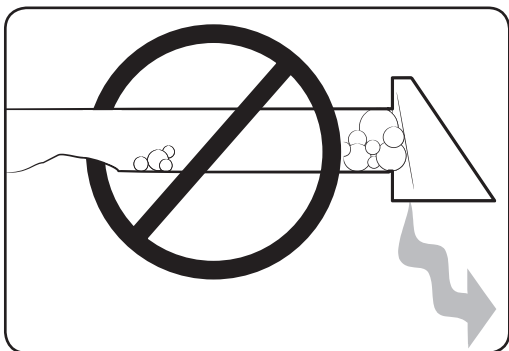

4. Using crushed or clogged venting or ducts.

Door reversal

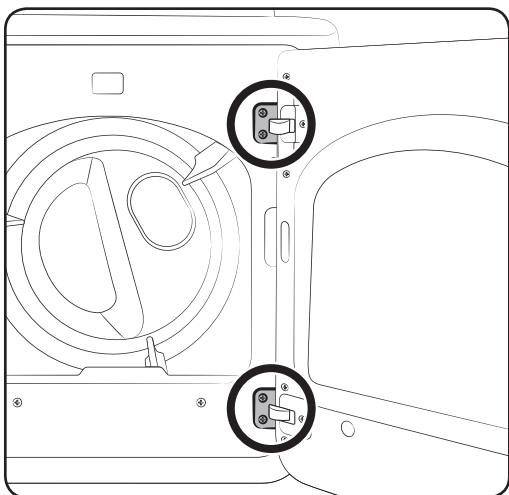

If you want to reverse the direction of the door, we recommend you call a qualified service technician.

1. Unplug the power cord.
2. Remove the four hinge screws from the door
3. Remove the door by lifting it

Installation

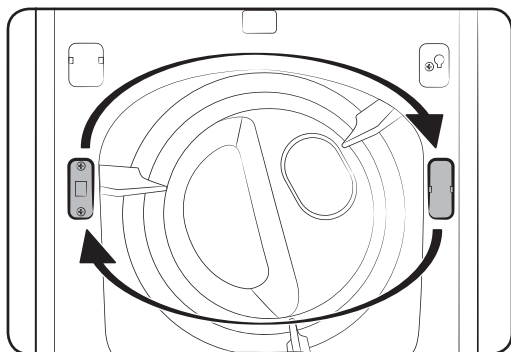

4. Remove the two screws from the holder-lever, and then remove the cover-holder.
5. Assemble the holder-lever on the opposite side using the screws that were removed from the holder-lever-in Step 4.
6. Assemble the cover-holder on the opposite side.

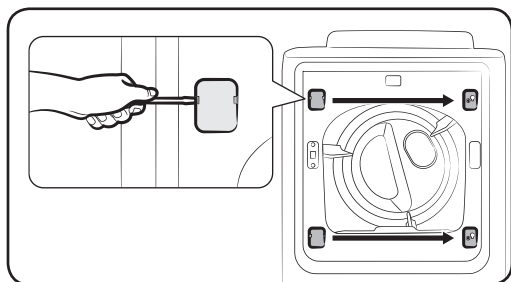

7. Remove the two cover-hinges.
8. Assemble the two cover-hinges on the opposite side.

NOTE

Use a flat head screwdriver(-) to remove the cover-holder's cover-hinge.

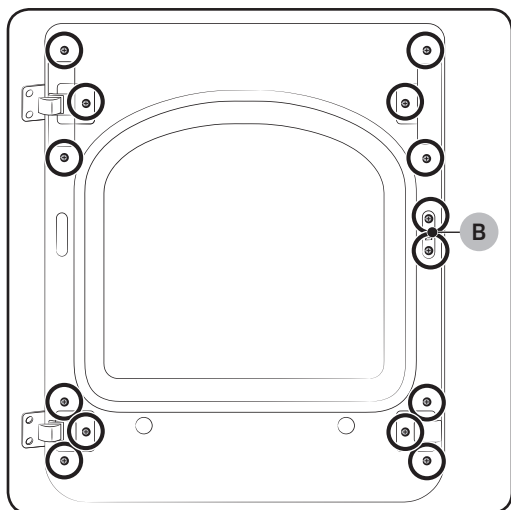

9. Remove the 14 screws.

NOTE

Two screws (B) are longer than the other screws.

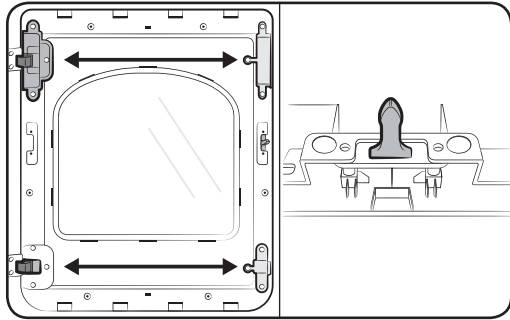

10. Remove the holder-glass.
11. Exchange the positions of:
 - A. The cover-hinge and handle door
 - B. The holder-hinge and guiderholder glass
12. Remove the door-lever, and then install it on the opposite side.

NOTE

Refer to the illustrations on the left to aid you in the assembly process.

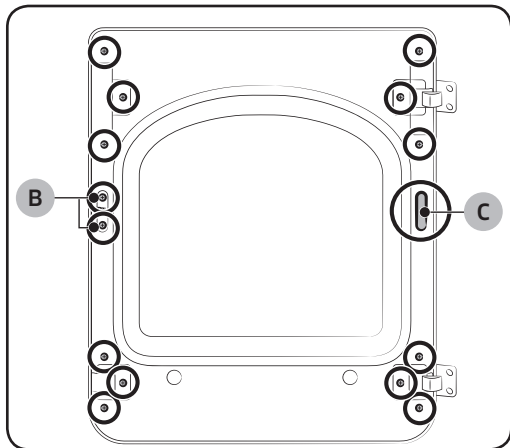

13. Remove the **cover-hole (C)**.
14. Assemble the holder glass and then fasten the 14 screws that you removed in step 9.
15. Attach the cover-hole.

Installation

Installation

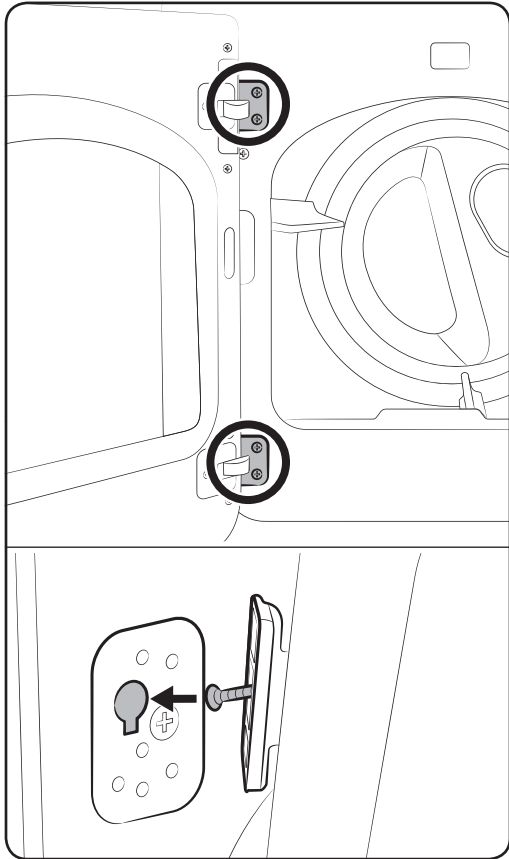

16. Install the door on the frame-front and then fasten the 4 screws that you removed in step 2.

NOTE

Check the positions of the screws you installed in the hinge door.

Before you start

Guideline

Sorting and loading

- Place only one wash load in the dryer at a time.
- Avoid mixing heavy and lightweight items together.
- To increase drying efficiency when drying one or two items, add a dry towel to the load.
- For best results, untangle items before inserting into the dryer.
- Overloading restricts tumbling action and results in uneven drying and wrinkling.
- Unless recommended on the care label, avoid drying woolens or fiberglass items.
- Avoid drying unwashed items.
- Do not dry items soiled with oil, alcohol, gasoline, etc.

Cleaning the lint filter

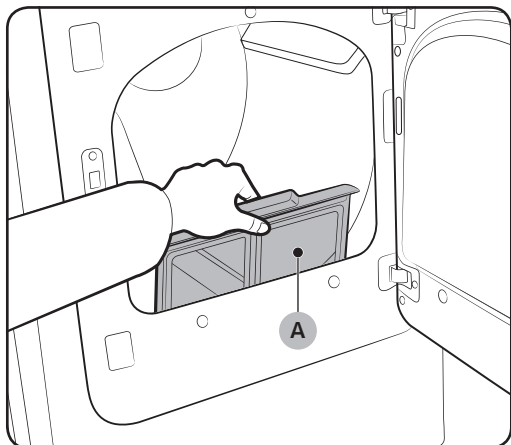

Clean the lint filter after or before every load. This is to prevent a fire hazard.

1. Pull out the lint filter (A).
2. Remove the lint.
3. Slide the lint filter back into the place.

⚠ CAUTION

Do not operate the dryer without the lint filter in place. Do not use a damaged or broken filter case. This may cause degraded performance and/or fire.

Rack Dry

The drying rack is installed in the drum at the factory.

Before using this dryer for the first time, remove the drying rack from the drum. Pull the rack straight up, and then take it out of the drum. Remove the drying rack from its packaging and store the rack for later use.

Before you start

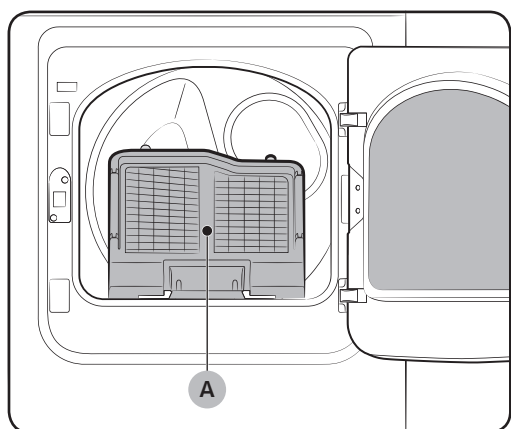

When you need to use drying rack, refer to the following steps for installation.

1. Place the **drying rack (A)** inside the tumbler, and then align the holes of in the filter handle of the drying rack with the front projections.
2. Place the rear legs in the two recessed areas of the tumbler's back wall, and then push down the middle of the drying rack to fix it in place.
3. Place the items to be dried on the rack, leaving space between them so air can circulate.
4. Press **RACK DRY**, and then select the time according to the moisture and weight of the item.

Drying suggestions

Items	Setting
Washable sweaters (block to shape and lay flat on rack)	TIME DRY with Extra Low temperature setting
Stuffed toys (cotton or polyester fiber-filled)	
Stuffed toys (foam or rubber-filled)	AIR FLUFF
Foam rubber pillows	
Sneakers	

NOTE

- Place the drying rack inside the dryer, align the holes of the filter handle of the drying rack with the front projections, and then secure the back of the drying rack.
- If this model does not come with the drying rack, you can purchase it through a Samsung service center.

WARNING

- You must remove the drying rack from its packaging before you use it. Never use the drying rack while it is still in its packaging.
- Drying foam rubber, plastic, or rubber on a heat setting may damage the items and create a fire hazard.

Operations

⚠ WARNING





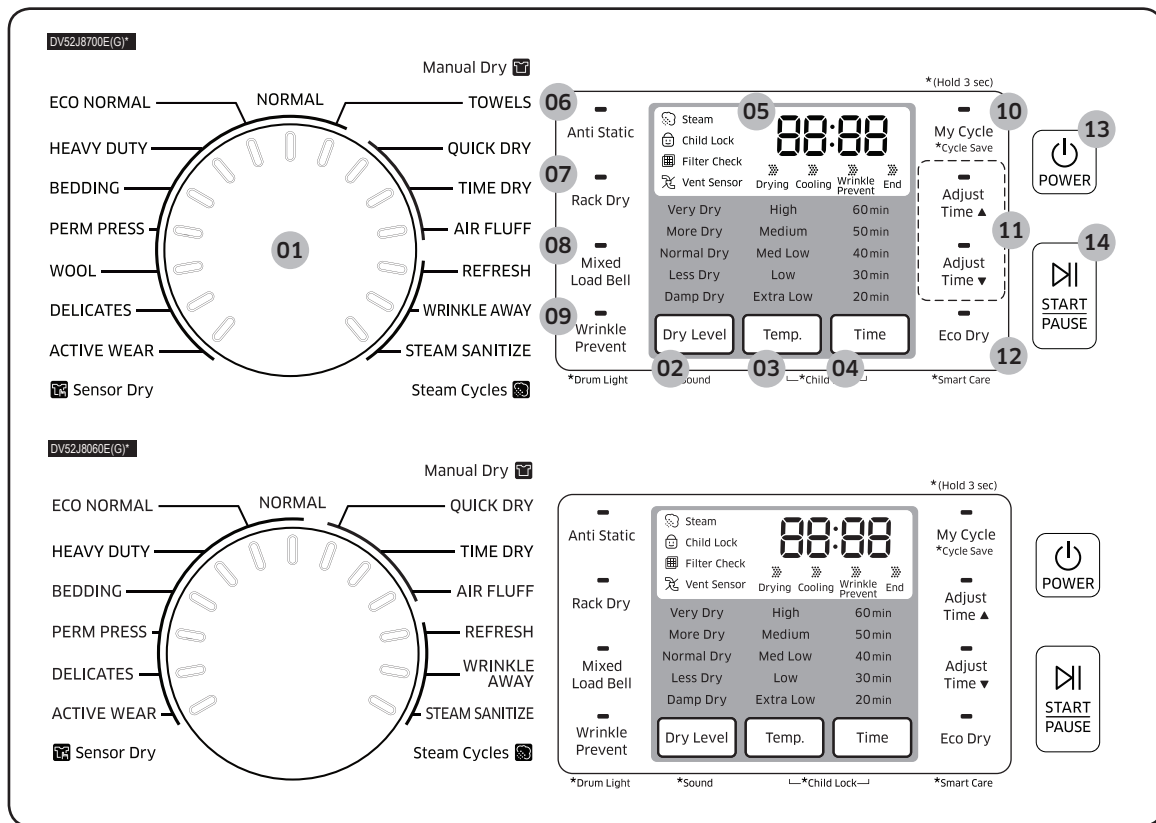



















To reduce the risk of fire, electric shock, or injury to persons, read the IMPORTANT SAFETY INSTRUCTIONS before operating this appliance.

Control panel



<p>01 Cycle Selector</p>	<p>Turn the Cycle Selector to select the desired cycle. The indicator by the cycle name lights up.</p>
<p>02 Dry Level</p>	<p>Press to adjust the dryness in the Sensor Dry and Steam Dry cycles except STEAM SANITIZE, WOOL and ACTIVE WEAR. An indicator light illuminates next to the desired dryness level.</p> <p>Press the button repeatedly to scroll through the Dry Level options. Larger or bulkier loads may require the Very Dry or More Dry for complete dryness.</p> <p>Less Dry is best suited for lightweight fabrics or for leaving some moisture in the clothing at the end of the cycle. Damp Dry is designed to partially dry items. Use for items that lay flat or hang to dry.</p>

Operations

<p>03 Temp.</p>	<p>Press to change the temperature for the current cycle.</p> <ul style="list-style-type: none"> • High: For sturdy cottons or those labeled Tumble Dry. • Medium: For permanent press, synthetics, lightweight cottons, or items labeled Tumble Dry Medium. • Med Low: For heat lower than Medium. Use to dry synthetic or washable knit fabrics. • Low: For heat sensitive items labeled Tumble Dry Low or Tumble Dry Warm. • Extra Low: Provides the lowest heated drying temperature possible. 																
<p>04 Time</p>	<p>Press to adjust the drying time, when using Manual Dry cycles. This button is not available for Sensor Dry cycles because exact drying times are determined by fluctuating humidity levels.</p>																
<p>05 Digital graphic display</p>	<p>Displays all cycle information, including cycle time, information code, and dryer status.</p> <table border="1" data-bbox="487 1017 1354 1344"> <tr> <td data-bbox="487 1017 639 1098"></td> <td data-bbox="639 1017 921 1098">Steam</td> <td data-bbox="921 1017 1074 1098"> Drying</td> <td data-bbox="1074 1017 1354 1098">Drying in progress</td> </tr> <tr> <td data-bbox="487 1098 639 1178"></td> <td data-bbox="639 1098 921 1178">Child Lock</td> <td data-bbox="921 1098 1074 1178"> Cooling</td> <td data-bbox="1074 1098 1354 1178">Cooling in progress</td> </tr> <tr> <td data-bbox="487 1178 639 1259"></td> <td data-bbox="639 1178 921 1259">Filter Check</td> <td data-bbox="921 1178 1074 1259"> Wrinkle Prevent</td> <td data-bbox="1074 1178 1354 1259">Wrinkle Prevent in progress</td> </tr> <tr> <td data-bbox="487 1259 639 1344"></td> <td data-bbox="639 1259 921 1344">Vent Sensor</td> <td data-bbox="921 1259 1074 1344"> End</td> <td data-bbox="1074 1259 1354 1344">Cycle is complete</td> </tr> </table>		Steam	 Drying	Drying in progress		Child Lock	 Cooling	Cooling in progress		Filter Check	 Wrinkle Prevent	Wrinkle Prevent in progress		Vent Sensor	 End	Cycle is complete
	Steam	 Drying	Drying in progress														
	Child Lock	 Cooling	Cooling in progress														
	Filter Check	 Wrinkle Prevent	Wrinkle Prevent in progress														
	Vent Sensor	 End	Cycle is complete														
<p>06 Anti Static</p>	<p>Reduces static caused by clothing friction by spraying steam late in a drying cycle. The Anti Static function is only available with the NORMAL, HEAVY DUTY, PERM PRESS, DELICATES and TIME DRY.</p>																
<p>07 Rack Dry</p>	<p>Rack Dry is available in the TIME DRY. Temperature will be set to Extra Low only. (Refer to the “Rack Dry” section on page 35.)</p>																
<p>08 Mixed Load Bell</p>	<p>The mixed load bell that notifies you when the average dry level in a load is damp dry (80% dried). This lets you take garments that you don't want fully dried or that dry quickly out of the dryer early while letting others continue to dry. You can select this function in all Sensor Dry cycles except WOOL and ACTIVE WEAR. The dry level selections are limited to Normal Dry, More Dry, and Very Dry.</p>																

09 Wrinkle Prevent	Wrinkle Prevent provides approximately 180 minutes of intermittent tumbling in unheated air at the end of the cycle to reduce wrinkling. Press Wrinkle Prevent to activate this feature. The indicator light above the pad will illuminate when Wrinkle Prevent is selected. The load is dry, and can be removed at any time during the Wrinkle Prevent cycle.
10 My Cycle	Choose your favorite cycle including cycle, temp, dry level option, etc. (Refer to the “ My Cycle ” section on page 44.)
11 Adjust Time	Time can be added or subtracted from the automatically set times in the Manual Dry cycles (TIME DRY, QUICK DRY, or AIR FLUFF) and WRINKLE AWAY. To add or subtract time from the cycle, press the Adjust Time ▲ or ▼ until the desired time is displayed.
12 Eco Dry	This function is available in the NORMAL and TIME DRY. When the Eco Dry function is activated, drying takes longer, but the power consumption is reduced. (When the Eco Dry function is enabled, the drying time can be extended up to 3 times depending on the specified temperature and the amount of laundry to be dried. When the product is shipped, the Eco Dry function is set to on by default.)
13 Power	Press to turn on/off the dryer.
14 Start/Pause	Press to start or stop an operation.

 **NOTE**

If you insert laundry into your dryer while it is extremely tangled immediately after your washer has finished a wash or spin cycle, it may degrade the drying efficiency or cause the door to open. We recommend that you disentangle your laundry before inserting it.

Operations

Simple steps to start

1. Press **Power** to turn on the dryer.
2. Turn the **Cycle Selector** to select a cycle.
3. Change the cycle settings (Dry Level and Time) as necessary.
4. The dryer provides the additional options: Anti Static, Rack Dry, Mixed Load Bell, Wrinkle Prevent, and Eco Dry.
Press to activate/deactivate the options.
5. Press **Start/Pause**. The dryer indicator lights up, and the estimated cycle time appears on the display.

To change the cycle during operation

1. Press **Start/Pause** to stop operation.
2. Select a different cycle.
3. Press **Start/Pause** again to start the new cycle.

Cycle overview

Sensor Dry cycles

Sensor Dry cycles automatically senses the moisture in the load and shuts the dryer off when the load reaches the dryness level you have selected with **Dry Level**.

Cycle	Description
NORMAL	<ul style="list-style-type: none">For most fabrics including cotton, linens, and normally soiled garments. (If this cycle is selected, the Eco Dry function is enabled by default. For more information, refer to the description of the “Eco Dry” option.)
ECO NORMAL	<ul style="list-style-type: none">For reducing energy usage. This cycle adjusts cycle time and temperature for increased efficiency.
HEAVY DUTY	<ul style="list-style-type: none">Use this cycle to get high heat for heavy fabrics such as jeans, corduroys, or work clothes.
BEDDING	<ul style="list-style-type: none">For bulky items such as blankets, sheets, and comforters.
PERM PRESS	<ul style="list-style-type: none">Dry wrinkle-free cottons, synthetic fabrics, knits, and permanent press fabrics automatically.
WOOL	<ul style="list-style-type: none">For machine washable and tumble dryable wool only.
DELICATES	<ul style="list-style-type: none">For heat-sensitive items at a low drying temperature.
ACTIVE WEAR	<ul style="list-style-type: none">For exercise wear and outdoor wear such as sports jerseys, training pants, water-repellent jackets, and other performance clothing. Thick fabrics like a zipper or velcro closure of a jacket, or training socks may not be completely dried.
TOWELS	<ul style="list-style-type: none">For bath towels and similar items

Operations

Manual Dry cycles

Cycle	Description
QUICK DRY	<ul style="list-style-type: none">Provides a 30 minute drying cycle.
TIME DRY	<ul style="list-style-type: none">Allows you to select a cycle time in minutes. (If this cycle is selected, the Eco Dry function is enabled by default. For more information, refer to the description of the “Eco Dry” option.)
AIR FLUFF	<ul style="list-style-type: none">Tumbles the load in room temperature air.

Steam Dry cycles

Cycle	Description
REFRESH	<ul style="list-style-type: none">Best for smoothing out wrinkles and reducing odors from loads consisting of one to four dry items. In this cycle a small amount of water is sprayed into the dryer drum after several minutes of tumbling with heat.
WRINKLE AWAY	<ul style="list-style-type: none">Removes wrinkles from clothes stored in closets, etc. It provides wrinkle release via optimized steam care. For best results, load 2-3 items at once. You can extend the drying time by a minimum of 20 minutes, depending on the item type or load.
STEAM SANITIZE	<ul style="list-style-type: none">Sanitizes garments by infusing high temperature heat deep into the fabric and injecting steam during the drying cycle. This cycle can make clothes soft and remove bad odors after drying.

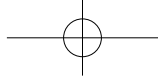

Cycle guide

Always follow the care label when drying. If care label instructions are not available, use the following chart.

Bedspreads & Comforters	<ul style="list-style-type: none"> Follow the care label instructions or dry using the BEDDING. Make sure the item is thoroughly dry before using or storing. May require repositioning to ensure even drying.
Blankets	<ul style="list-style-type: none"> Use the NORMAL and dry only one blanket at a time for best tumbling action. Make sure the item is thoroughly dry before using or storing.
Curtains & Draperies	<ul style="list-style-type: none"> Use the PERM PRESS and medium temperature to help minimize wrinkling. Dry these in small loads for best results and remove as soon as possible.
Cloth Diapers	<ul style="list-style-type: none"> Use the NORMAL and the High temperature settings for soft, fluffy diapers.
Down-filled Items (jackets, sleeping bags, comforters, etc.)	<ul style="list-style-type: none"> Use the NORMAL and medium temperature setting. Add a couple of dry towels to absorb moisture and shorten drying time.
Foam Rubber (rug backs, stuffed toys, shoulder pads, etc.)	<ul style="list-style-type: none"> Do not dry on a heat setting. Use the AIR FLUFF <p>⚠ WARNING Drying a rubber item with heat may damage it or create a fire hazard.</p>
Pillows	<ul style="list-style-type: none"> Use the NORMAL. Add a couple of dry towels and a pair of clean sneakers to help the tumbling action and to fluff the items. Do not dry kapok or foam pillows using a heated dryer cycle. You can dry these items in the dryer only if you use the AIR FLUFF.
Plastics (shower curtains, outdoor furniture covers, etc.)	<ul style="list-style-type: none"> Use the AIR FLUFF or the TIME DRY and the Low or Extra Low temperature settings depending on the care label instructions.

⚠ WARNING

Do not dry in the dryer: Fiberglass items (curtains, draperies, etc.).

- Woolens, unless recommended on the label.
- Items spotted or soaked with vegetable or cooking oils.

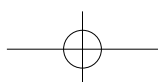
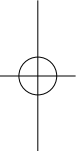

Operations

Options

Child Lock

Child Lock prevents children from playing with the dryer.

When Child Lock is activated, all buttons except for the **Power** button are disabled. To activate/deactivate Child Lock, simultaneously press and hold **Temp.** and **Time** for 3 seconds.

NOTE

If Child Lock is activated, and the dryer is turned off and then on again, Child Lock remains activated.

Drum Light

Lights the dryer drum while the dryer is running.

Press and hold **Wrinkle Prevent** for 3 seconds or longer.

NOTE

You can turn the drum light on and off while your dryer is running and when it is stopped.

If you do not turn the drum light off 5 minutes after turning it on, the drum light automatically turns off.

Sound

The Sound Off function can be selected during all cycles.

Press and hold **Dry Level** for 3 seconds or longer.

NOTE

When this function is selected, sound is turned off for all cycles.

Even if the power is turned off and on repeatedly, the setting is retained.

My Cycle

Allows you to load your custom drying cycle (Cycle, Dry Level, Temp and so on) with one button convenience.

Press **My Cycle** for less than 3 seconds to load and use the stored My Cycle. The My Cycle lamp lights up, and the selected cycle and option lamps blink.

To set or change your own My Cycle

1. Press **Power**.
2. Select a cycle using the **Cycle Selector**.
3. After cycle selection, set each option (Dry Level, Temp, Time and so on)
4. Press and hold **My Cycle** for longer than 3 seconds. The dryer stores the selected cycle and options.

Smart Care

Smart Care lets you check the status of your dryer using a smart phone if it displays an information code. To use Smart Care you need:

- The Samsung Smart Care app
- A smart phone

NOTE

The Smart Care function has been optimized for : Galaxy & iPhone series (cannot be supported for some models).

Download the Samsung Smart Care app into your smart phone from the Android market or Apple App store. (Search word: "Samsung Smart Washer/Dryer")

To use Smart Care, follow these steps:

-
1. Press **Power** to turn the dryer on and then press and hold **Eco Dry** for 3 seconds. If you press a button other than **Eco Dry** after turning the dryer on, you will not be able to activate the Smart Care function.
 2. When the Smart Care function is activated, the Smart Care indicator lights up on the display.
 3. Run the Smart Care app on your smart phone.
 4. Focus the smart phone's camera on the display panel of the dryer.
 5. When the smart phone's camera is focused on the display panel of the dryer, the panel and information code is automatically recognized and the code type and countermeasures are displayed on the smart phone.
 6. If the smart phone fails to recognize the information code more than twice, enter the information code displayed on the display panel of the dryer manually into the Smart Care app.

 **NOTE**

Precautions when using Smart Care

- If light from a light bulb, fluorescent bulb, or lamp is reflected on the display panel of the dryer, the smart phone may not be able to recognize the panel or information code easily.
- If you hold the smart phone at too large an angle relative to the front of the display panel, it may not be able to recognize the information code. For best results, hold the smart phone so that the front of the panel and the smart phone are parallel or nearly parallel.
- The information code history is deleted after you use this function.

Maintenance

Keep the dryer clean to prevent deteriorated performance and to preserve its life cycle.

Vent Sensor

Your Samsung dryer is equipped with a Vent Sensor, which detects and notifies you when it is time to clean the ductwork. Keep your dryer safe and efficient by cleaning the ducts when prompted.

See the table below for an explanation of  indicator codes.

Level	 indicator	Status	Solution
0	Off	The ductwork is free from blockages.	-
1	Lights up	When a part of the duct or the lint filter is blocked by lint or a foreign object. When the resistance is high because the duct is too long or bent.	Check the duct connection and shorten the duct and straighten it if necessary. Check the lint filter or the duct and clean it if necessary.
2	Blinks	When the duct is blocked by lint or a foreign object. When the resistance is very high because the duct is too long or bent excessively.	Check the duct connection and shorten the duct and straighten it if necessary. Check the lint filter or the duct and clean it as soon as possible.

In the LEVEL 2 state, the  indicator blinks for 3 hours after the completion of the cycle. (If the **Wrinkle Prevention** function is activated, this message is displayed for up to 3 hours.) If the **Power** button is pressed or the door is opened, the power is immediately turned off.

NOTE

- For more information about the duct installation, please refer to the “**Ducting requirements**” section on page 14.
- Although the dryer is available even if the blockage message is displayed, the drying time may be extended.
- If the LEVEL 1 message is displayed the first time the dryer is run after installation, check the the lint filter and the connection between the duct and the dryer, and clean the duct. If the LEVEL 1 message appears even after you have checked and cleaned the ducts, this may indicate that there are some restrictions of the duct due to the length, condition, etc. If this occurs, you can use the dryer normally and no countermeasures need to be taken. However, the drying time may be extended or the drying performance may be degraded.

 **WARNING**

Control board and inlet valve are intentionally not grounded and may present a risk of electric shock only during servicing.

Service personnel - Do not contact this part while appliance is energized.

Cleaning

Control Panel

Clean with a soft, damp cloth. Do not use abrasive substances.

Do not spray cleaners directly on the panel. The control panel finish may be damaged by some laundry pre-treatment soil and stain remover products.

Apply such products away from your dryer and wipe up any spills or overspray immediately.

Tumbler

Remove any stains from the tumbler caused by crayon, ink, fabric dye (from new items such as towels or jeans) and so on with an all-purpose cleaner.

Tumble old towels or rags to remove any remaining stain or cleaning substance.

Once these steps are followed, stains may still be visible, but should not transfer to subsequent loads.

Stainless steel tumbler

To clean the stainless steel tumbler, use a damp cloth with a mild, non-abrasive cleaner suitable for easily marred surfaces.

Remove cleaner residue and dry with a clean cloth.

Dryer Exterior

Clean with a soft, damp cloth. Do not use abrasive substances.

Protect the surface from sharp objects. Do not place any heavy or sharp objects or a detergent box on the dryer. They can scratch or damage the top cover of the dryer. Keep these items in a separately purchased pedestal or in a separate storage box.

The entire dryer has a high-gloss finish. Avoid scratching or damaging the surface when using the dryer.

Dryer Exhaust System

Inspect and clean the dryer exhaust system yearly to maintain optimum performance. The outside exhaust hood should be cleaned more frequently to ensure proper operation.

Troubleshooting

Checkpoints

If you encounter a problem with the dryer, first check the table below and try the suggestions.

Problem	Action
Does not run.	<ul style="list-style-type: none">• Make sure the door is latched shut.• Make sure the power cord is plugged into a live electrical outlet.• Check the home's circuit breaker and fuses.• Press or tap Start/Pause again if the door is opened during a cycle.• Empty the water in the condensed water tank.• Clean the filter case.
Does not heat.	<ul style="list-style-type: none">• Check the home's circuit breaker and fuses.• Some cycles do not require heating. Check the selected cycle again.• For a gas dryer, make sure the gas supply is on.• Clean the lint filter and exhaust duct.• Check the case filter or heat exchanger filter and clean them if necessary.• The dryer may have moved into the cool-down phase of the cycle.

Problem	Action
Does not dry.	<ul style="list-style-type: none"> • Check all of the above, plus... • Make sure the exhaust hood outside the home can open and close freely. • Check the exhaust system for lint buildup. Ducting should be inspected and cleaned annually. • Use a 4" rigid metal exhaust duct. • Do not overload. 1 wash load = 1 dryer load. • Sort heavy items from lightweight items. • Large, bulky items, such as blankets or comforters, may require repositioning to ensure even drying. • Make sure that the dryer is draining properly to extract adequate water from the load. • The load may be too small to tumble properly. Add a few towels and restart the dryer. • The load may be too large to tumble properly. Remove some items and restart the dryer. • Clean the filter case. • Clean the heat exchanger filter. • Clean the condenser. • Make sure the front lower grill is not clogged.
Is noisy.	<ul style="list-style-type: none"> • Check the load for objects such as coins, loose buttons, nails, etc. Remove promptly. It is normal to hear the dryer gas valve or heating element cycle on and off during the drying cycle. • Make sure the dryer is levelled properly as outlined in the installation instructions. • It is normal for the dryer to hum due to the high velocity of air moving through the dryer drum, fan, or exhaust system.

Troubleshooting

Problem	Action
Dries unevenly.	<ul style="list-style-type: none"> Seams, pockets, and other similarly heavy areas may not be completely dry when the rest of the load has reached the selected dryness level. This is normal. You can choose a higher dryness level or a cycle that involves such a high dryness level. If one heavy item is dried with a light weighing load, such as one towel with sheets, it is possible that the heavy item will not be completely dry when the rest of the load has reached the selected dryness level. For best drying results, sort heavy items from lightweight items.
Has odours.	<ul style="list-style-type: none"> Household odours from paint, varnish, strong cleaners, etc. may enter the dryer with the surrounding room air. This is normal as the dryer draws the air from the room, heats it, pulls it through the tumbler, and exhausts it outside. When these odours linger in the air, completely ventilate the room before using the dryer. Use a cycle featuring the Refresh function. If odours persist, wash and dry the item again.
Lint on clothes.	<ul style="list-style-type: none"> Make sure the case filter is cleaned before every load. For clothes that naturally build up lint, clean the filter case during the cycle. Some fabrics are lint producers (for example, a fuzzy white cotton towel) and they must be dried separately from clothes that are lint trappers (for example, a pair of black linen pants). Divide larger loads into smaller loads for drying. Check pockets thoroughly before drying, then dry clothes. Remove lint inside the drum before drying.
Items still wrinkled after Wrinkle Prevent (Wrinkle-Care, Wrinkle Release).	<ul style="list-style-type: none"> Small loads of 1 to 4 items work best. Load fewer items. Load similar-type items. Take out the items immediately after drying is complete.
Water drips from the nozzle when SteamCare starts.	<ul style="list-style-type: none"> This is steam condensation. The dripping water will stop after a short time.

Problem	Action
Sprayed water is not visible during SteamCare.	<ul style="list-style-type: none"> • Sprayed water is difficult to see when the door is closed.
Extended time.	<ul style="list-style-type: none"> • Sensor Dry automatically senses the moisture in the load and shuts the dryer off when the selected dryness level is reached. The drying time can change according to the type and amount of laundry. See the cycle chart for reference.

If a problem persists, contact a local Samsung service center.

Troubleshooting

Information codes

If the dryer fails to operate, you may see an information code on the screen. Check the table below and try the suggestions.

CODE	MEANING	SOLUTION
TC	The thermistor resistance is very low or high.	Clean the screen or vent. If the problem continues, call for service.
HC	Invalid heating Temp when the dryer is running.	Call for service.
DC	Running the dryer with door open.	Close the door and then restart. If the problem continues, call for service.
FC	Invalid power source frequency.	Try restarting the cycle. If the problem continues, call for service.
9C1	Electronic Control Problem. (Invalid Voltage.)	Call for service.
AC	Electronic Control Problem. (Invalid Communication.)	Call for service.
DF	Invalid door.	Call for service.
BC2	Unit detects a button is being pressed for over 30secs or button is stuck.	Make sure a button is NOT being pressed continuously. Try restarting the cycle. If the problem continues, call for service.

If any information code keeps appearing on the screen, contact a local Samsung service center.

Specifications

Protecting the environment

This appliance is manufactured from recyclable materials. If you decide to dispose of this appliance, please observe local waste disposal regulations. Cut off the power cord so that the appliance cannot be connected to a power source. Remove the door so that animals and small children cannot get trapped inside the appliance.

Specifications

Specification sheet

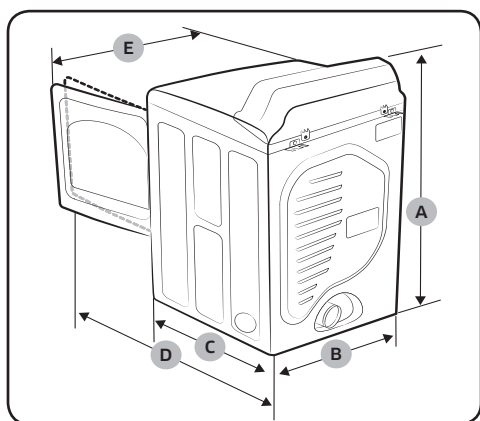

NOTE

"A. Height" Spec range through the leveling feet adjustment : 116.8 ~ 118.0 cm.

Type		Front loading dryer	
Dimensions (inches (cm))	A. Height	Product	46.0 (116.8)
		Install	48.0
	B. Width	Product	27.0 (68.6)
		Install	29.0
	C. Depth	Product	30.0 (76.3)
		Install	35.0
	D. Depth with door open 90°	Product	49.80 (126.5)
		Install	54.82
	E. Width with door open 130°	Product	46.47 (118.0)
		Install	51.47
Water pressure (psi (kPa))		20 ~ 116 (137 ~ 800)	
NET weight (lb (kg))		DV52J8700E*	127.9 (58)
		DV52J8700G*	130.1 (59)
		DV52J8060E*	127.9 (58)
		DV52J8060G*	127.9 (58)
Heater rating	Electric (W)	5300	
	Gas (BTU/hr)	22000	

Cycle chart

NOTE

For best results, follow the load size recommendations for each dry cycle.

- Large load: Fill the drum to about $\frac{3}{4}$ full. Do not add items over this level as they need to tumble freely.
- ◐ Medium load : Fill the drum to about $\frac{1}{2}$ full.
- Small load : Fill the drum with 3~5 items, not more than $\frac{1}{4}$ full.

Cycle		Recommended items	Load size	Dry Level
Sensor Dry	NORMAL	Cottons, work clothes, linen, mixed loads	●	Normal Dry (Adjustable)
	ECO NORMAL	Cottons, work clothes, linen	◐	Normal Dry (Adjustable)
	HEAVY DUTY	Heavy Fabrics such as jean, corduroys, heavy work clothes	●	Normal Dry (Adjustable)
	BEDDING	Bulky items such as blankets, sheets, comforters, pillows	●	Normal Dry (Adjustable)
	PERM PRESS	Shirts, synthetic fabrics, knits, wrinkle-free cottons, permanent	◐	Normal Dry (Adjustable)
	*WOOL	For machine washable and tumble dryable wool only (Maximum: 3 lbs)	○	Normal Dry (No change)
	DELICATES	Underwear, blouses, lingerie	◐	Normal Dry (Adjustable)
	ACTIVE WEAR	Water-repellent wear, performance clothes, sports wear (Maximum: 4 lbs)	◐	Normal Dry (No change)
	*TOWELS	Bath towels and similar items	●	Normal Dry (Adjustable)
Manual Dry	QUICK DRY	Small loads	○	-
	TIME DRY	Any load	●	-
	AIR FLUFF	Foam, rubber, plastic	◐	-
Steam Dry	REFRESH	Shirts, trouser, comforter, pillows	◐	-
	WRINKLE AWAY	Shirts, trouser, blouses	◐	-
	STEAM SANITIZE	Bedding, curtains, children's clothing	◐	Very Dry (No change)

Specifications

NOTE

- : factory setting, ●: can be selected
- *WOOL, *TOWELS : available for DV52J8700E(G) only

Cycle		Temperature setting					Time setting
		High	Med	Med Low	Low	Extra Low	
Sensor Dry	NORMAL		●				
	ECO NORMAL					●	
	HEAVY DUTY	●					
	BEDDING	●					
	PERM PRESS		●				
	*WOOL				●		
	DELICATES					●	
	ACTIVE WEAR		●				
*TOWELS	●						
Manual Dry	QUICK DRY	●					●
	TIME DRY	●	●	●	●	●	●
	AIR FLUFF						●
Steam Dry	REFRESH	●					
	WRINKLE AWAY	●					●
	STEAM SANITIZE	●					

Cycle		Options				
		Anti Static	Mixed Load Bell	Wrinkle Prevent	Adjust Time	Eco Dry
Sensor Dry	NORMAL	●	●	●		●
	ECO NORMAL		●	●		
	HEAVY DUTY	●	●	●		
	BEDDING		●	●		
	PERM PRESS	●	●	●		
	*WOOL			●		
	DELICATES	●	●	●		
	ACTIVE WEAR			●		
*TOWELS		●	●			
Manual Dry	QUICK DRY			●	●	
	TIME DRY	●		●	●	●
	AIR FLUFF			●	●	
Steam Dry	REFRESH			●		
	WRINKLE AWAY			●	●	
	STEAM SANITIZE			●		

Warranty (U.S.A)

SAMSUNG DRYER

LIMITED WARRANTY TO ORIGINAL PURCHASER

This SAMSUNG brand product, as supplied and distributed by SAMSUNG ELECTRONICS AMERICA, INC. (SAMSUNG) and delivered new, in the original carton to the original consumer purchaser, is warranted by SAMSUNG against manufacturing defects in materials and workmanship for a limited warranty period of:

- One (1) Year All Parts and Labor
- Two (2) Years Control Board Parts (Part Only)

This limited warranty begins on the original date of purchase, and is valid only on products purchased and used in the United States.

To receive warranty service, the purchaser must contact SAMSUNG for problem determination and service procedures.

Warranty service can only be performed by a SAMSUNG authorized service center.

The original dated bill of sale must be presented upon request as proof of purchase to SAMSUNG or SAMSUNG's authorized service center.

SAMSUNG will provide in-home service during the warranty period at no charge, subject to availability within the contiguous United States.

In-home service is not available in all areas.

To receive in-home service, product must be unobstructed and accessible to the service agent.

If service is not available, SAMSUNG may elect to provide transportation of the product to and from an authorized service center.

SAMSUNG will repair, replace, or refund this product at our option and at no charge as stipulated herein, with new or reconditioned parts or products if found to be defective during the limited warranty period specified above.

All replaced parts and products become the property of SAMSUNG and must be returned to SAMSUNG.

Replacement parts and products assume the remaining original warranty, or ninety (90) days, whichever is longer.

Warranty (U.S.A)

This limited warranty covers manufacturing defects in materials and workmanship encountered in normal, noncommercial use of this product and shall not apply to the following: damage that occurs in shipment; delivery and installation; applications and uses for which this product was not intended; altered product or serial numbers; cosmetic damage or exterior finish; accidents, abuse, neglect, fire, water, lightning, or other acts of nature or God; use of products, equipment, systems, utilities, services, parts, supplies, accessories, applications, installations, repairs, external wiring or connectors not supplied or authorized by SAMSUNG that damage this product or result in service problems; incorrect electrical line voltage, fluctuations and surges; customer adjustments and failure to follow operating instructions, maintenance and environmental instructions that are covered and prescribed in the instruction book; product removal and reinstallation; problems caused by pest infestations.

This limited warranty does not cover problems resulting from incorrect electric current, voltage or supply, light bulbs, house fuses, house wiring, cost of a service call for instructions, or fixing installation errors.

SAMSUNG does not warrant uninterrupted or error-free operation of the product.

EXCEPT AS SET FORTH HEREIN, THERE ARE NO WARRANTIES ON THIS PRODUCT EITHER EXPRESS OR IMPLIED, AND SAMSUNG DISCLAIMS ALL WARRANTIES INCLUDING, BUT NOT LIMITED TO, ANY IMPLIED WARRANTIES OF MERCHANTABILITY, INFRINGEMENT OR FITNESS FOR A PARTICULAR PURPOSE.

NO WARRANTY OR GUARANTEE GIVEN BY ANY PERSON, FIRM, OR CORPORATION WITH RESPECT TO THIS PRODUCT SHALL BE BINDING ON SAMSUNG.

SAMSUNG SHALL NOT BE LIABLE FOR LOSS OF REVENUE OR PROFITS, FAILURE TO REALIZE SAVINGS OR OTHER BENEFITS, OR ANY OTHER SPECIAL, INCIDENTAL OR CONSEQUENTIAL DAMAGES CAUSED BY THE USE, MISUSE, OR INABILITY TO USE THIS PRODUCT, REGARDLESS OF THE LEGAL THEORY ON WHICH THE CLAIM IS BASED, AND EVEN IF SAMSUNG HAS BEEN ADVISED OF THE POSSIBILITY OF SUCH DAMAGES.

NOR SHALL RECOVERY OF ANY KIND AGAINST SAMSUNG BE GREATER IN AMOUNT THAN THE PURCHASE PRICE OF THE PRODUCT SOLD BY SAMSUNG AND CAUSING THE ALLEGED DAMAGE.

WITHOUT LIMITING THE FOREGOING, PURCHASER ASSUMES ALL RISK AND LIABILITY FOR LOSS, DAMAGE, OR INJURY TO PURCHASER AND PURCHASER'S PROPERTY AND TO OTHERS AND THEIR PROPERTY ARISING OUT OF THE USE, MISUSE, OR INABILITY TO USE THIS PRODUCT.

THIS LIMITED WARRANTY SHALL NOT EXTEND TO ANYONE OTHER THAN THE ORIGINAL PURCHASER OF THIS PRODUCT, IS NONTRANSFERABLE AND STATES YOUR EXCLUSIVE REMEDY.

Some states do not allow limitations on how long an implied warranty lasts, or the exclusion or limitation of incidental or consequential damages, so the above limitations or exclusions may not apply to you. This warranty gives you specific rights, and you may also have other rights, which vary from state to state.

To obtain warranty service, please contact SAMSUNG at:

Samsung Electronics America, Inc.

85 Challenger Road

Ridgefield Park, NJ 07660

1-800-SAMSUNG (726-7864)

www.samsung.com/us/support

Visits by a Service Engineer to explain functions, maintenance or installation is not covered by warranty.

Please contact your Samsung call agent for help with any of these issues.

Warranty (CANADA)

SAMSUNG DRYER

LIMITED WARRANTY TO ORIGINAL PURCHASER

This SAMSUNG brand product, as supplied and distributed by SAMSUNG ELECTRONICS CANADA, INC. (SAMSUNG) and delivered new, in the original carton to the original consumer purchaser, is warranted by SAMSUNG against manufacturing defects in materials and workmanship for a limited warranty period of:

- One (1) year part and labor

This limited warranty begins on the original date of purchase, and is valid only on products purchased and used in the Canada.

To receive warranty service, the purchaser must contact SAMSUNG for problem determination and service procedures.

Warranty service can only be performed by a SAMSUNG authorized service center.

The original dated bill of sale must be presented upon request as proof of purchase to SAMSUNG or SAMSUNG's authorized service center.

SAMSUNG will provide in-home service during the warranty period at no charge, subject to availability within the Canada.

In-home service is not available in all areas.

To receive in-home service, product must be unobstructed and accessible to the service agent.

If service is not available, SAMSUNG may elect to provide transportation of the product to and from an authorized service center.

SAMSUNG will repair, replace, or refund this product at our option and at no charge as stipulated herein, with new or reconditioned parts or products if found to be defective during the limited warranty period specified above.

All replaced parts and products become the property of SAMSUNG and must be returned to SAMSUNG.

Replacement parts and products assume the remaining original warranty, or ninety (90) days, whichever is longer.

This limited warranty covers manufacturing defects in materials and workmanship encountered in normal, noncommercial use of this product and shall not apply to the following: damage that occurs in shipment; delivery and installation; applications and uses for which this product was not intended; altered product or serial numbers; cosmetic damage or exterior finish; accidents, abuse, neglect, fire, water, lightning, or other acts of nature or God; use of products, equipment, systems, utilities, services, parts, supplies, accessories, applications, installations, repairs, external wiring or connectors not supplied or authorized by SAMSUNG that damage this product or result in service problems; incorrect electrical line voltage, fluctuations and surges; customer adjustments and failure to follow operating instructions, maintenance and environmental instructions that are covered and prescribed in the instruction book; product removal and reinstallation; problems caused by pest infestations.

This limited warranty does not cover problems resulting from incorrect electric current, voltage or supply, light bulbs, house fuses, house wiring, cost of a service call for instructions, or fixing installation errors.

SAMSUNG does not warrant uninterrupted or error-free operation of the product.

EXCEPT AS SET FORTH HEREIN, THERE ARE NO WARRANTIES ON THIS PRODUCT EITHER EXPRESS OR IMPLIED, AND SAMSUNG DISCLAIMS ALL WARRANTIES INCLUDING, BUT NOT LIMITED TO, ANY IMPLIED WARRANTIES OF MERCHANTABILITY, INFRINGEMENT OR FITNESS FOR A PARTICULAR PURPOSE.

NO WARRANTY OR GUARANTEE GIVEN BY ANY PERSON, FIRM, OR CORPORATION WITH RESPECT TO THIS PRODUCT SHALL BE BINDING ON SAMSUNG.

SAMSUNG SHALL NOT BE LIABLE FOR LOSS OF REVENUE OR PROFITS, FAILURE TO REALIZE SAVINGS OR OTHER BENEFITS, OR ANY OTHER SPECIAL, INCIDENTAL OR CONSEQUENTIAL DAMAGES CAUSED BY THE USE, MISUSE, OR INABILITY TO USE THIS PRODUCT, REGARDLESS OF THE LEGAL THEORY ON WHICH THE CLAIM IS BASED, AND EVEN IF SAMSUNG HAS BEEN ADVISED OF THE POSSIBILITY OF SUCH DAMAGES.

NOR SHALL RECOVERY OF ANY KIND AGAINST SAMSUNG BE GREATER IN AMOUNT THAN THE PURCHASE PRICE OF THE PRODUCT SOLD BY SAMSUNG AND CAUSING THE ALLEGED DAMAGE.

WITHOUT LIMITING THE FOREGOING, PURCHASER ASSUMES ALL RISK AND LIABILITY FOR LOSS, DAMAGE, OR INJURY TO PURCHASER AND PURCHASER'S PROPERTY AND TO OTHERS AND THEIR PROPERTY ARISING OUT OF THE USE, MISUSE, OR INABILITY TO USE THIS PRODUCT.

THIS LIMITED WARRANTY SHALL NOT EXTEND TO ANYONE OTHER THAN THE ORIGINAL PURCHASER OF THIS PRODUCT, IS NONTRANSFERABLE AND STATES YOUR EXCLUSIVE REMEDY.

Warranty (CANADA)

Some provinces do not allow limitations on how long an implied warranty lasts, or the exclusion or limitation of incidental or consequential damages, so the above limitations or exclusions may not apply to you.

This warranty gives you specific rights, and you may also have other rights, which vary from province to province.

To obtain warranty service, please contact SAMSUNG at:

Samsung Electronics Canada Inc.

2050 Derry Road West

Mississauga, Ontario L5N 0B9 Canada

1-800-SAMSUNG (726-7864)

www.samsung.com/ca/support (English)

www.samsung.com/ca_fr/support (French)

Visits by a Service Engineer to explain functions, maintenance or installation is not covered by warranty.

Please contact your Samsung call agent for help with any of these issues.

Memo



Scan the QR code* or visit
www.samsung.com/spsn
 to view our helpful
 How-to Videos and Live Shows

*Requires reader to be installed on your smartphone

Scan this with your smartphone

QUESTIONS OR COMMENTS?

COUNTRY	CALL	OR VISIT US ONLINE AT
U.S.A	1-800-SAMSUNG (726-7864)	www.samsung.com/us/support
CANADA	1-800-SAMSUNG (726-7864)	www.samsung.com/ca/support (English) www.samsung.com/ca_fr/support (French)
MEXICO	01-800-SAMSUNG (726-7864)	www.samsung.com/mx/support



DC68-03170S-00



Sèche-linge

Manuel d'utilisation

DV52J8700E(G)*/DV52J8060E(G)*

SAMSUNG

Sommaire

Consignes de sécurité	4
Remarques importantes sur les consignes de sécurité	4
Symboles de sécurité importants	4
Consignes de sécurité importantes	5
Installation	10
Ce qui est inclus	10
Avant l'installation	12
Conditions d'installation de base	12
Choix de l'emplacement d'installation	13
Conditions requises en matière de conduits	14
Évacuation	16
Systèmes fonctionnant au gaz	17
Normes électriques	18
Mise à la terre	19
Raccordement électrique	20
Installation étape par étape	21
Raccordement du tuyau d'arrivée d'eau	26
Dernière vérification pour l'installation	28
Conseils pour l'évacuation du sèche-linge	29
Inversion du hublot	31
Avant de démarrer	35
Consignes	35
Opérations	37
Panneau de commande	37
Étapes simples pour démarrer	40
Présentation des programmes	41
Guide des programmes	43
Options	44
Entretien	46
Vent Sensor (Capteur de ventilation)	46
Nettoyage	47

Dépannage	48
Contrôles à effectuer	48
Codes d'information	52
Caractéristiques techniques	53
Protection de l'environnement	53
Caractéristiques techniques	54
Tableau des programmes	55

Consignes de sécurité

Félicitations pour l'achat de votre nouveau sèche-linge Samsung. Ce manuel contient de précieuses informations concernant l'installation, l'utilisation et l'entretien de votre appareil. Prenez le temps de le lire pour tirer pleinement profit de tous les avantages et de toutes les fonctionnalités de votre sèche-linge.

Remarques importantes sur les consignes de sécurité

Veuillez lire attentivement ce manuel afin d'utiliser cet appareil en toute sécurité et de profiter pleinement de toutes ses fonctionnalités. Conservez ce manuel dans un endroit sûr situé à proximité de l'appareil afin de pouvoir facilement vous y reporter en cas de besoin. N'utilisez pas cet appareil autrement que pour l'usage auquel il est destiné, conformément aux consignes du manuel.

Les consignes de sécurité et les avertissements décrits dans ce manuel ne sont pas exhaustifs. Il est de votre responsabilité de faire preuve de bon sens, de prudence et de discernement lors de l'installation, de l'entretien ou de l'utilisation de votre sèche-linge.

Les consignes d'utilisation suivantes couvrant plusieurs modèles, il se peut que les caractéristiques de votre sèche-linge diffèrent légèrement de celles décrites dans ce manuel ; ainsi, certains icônes d'avertissement peuvent ne pas s'appliquer à votre machine. Pour toute question, contactez votre centre de réparation le plus proche ou connectez-vous sur www.samsung.com.

Symboles de sécurité importants

Signification des icônes et signes repris dans ce manuel d'utilisation :

AVERTISSEMENT

Risques ou pratiques inadaptées susceptibles de causer **de graves blessures, la mort et/ou des dommages matériels**.

ATTENTION

Risques ou pratiques inadaptées susceptibles de causer **des blessures légères et/ou des dommages matériels**.

REMARQUE

Indique qu'un risque de blessure légère ou de dommages matériels existe.

CONSERVEZ SOIGNEUSEMENT CES CONSIGNES

Ces symboles d'avertissement ont pour but d'éviter tout risque de blessure corporelle. Respectez-les en toutes circonstances.

Lisez attentivement ce manuel et conservez-le en lieu sûr afin de pouvoir le consulter ultérieurement.

Lisez attentivement toutes les consignes avant d'utiliser l'appareil.

Comme avec tout équipement électrique ou comportant des parties mobiles, il existe un certain nombre de dangers potentiels. Pour utiliser cet appareil en toute sécurité, familiarisez-vous avec son fonctionnement et restez prudent lorsque vous l'employez.

AVERTISSEMENT - Risque d'incendie

- L'installation du sèche-linge doit être effectuée par un technicien qualifié.
- L'installation du sèche-linge doit se faire conformément aux instructions du fabricant et aux réglementations locales.
- N'équipez jamais un sèche-linge de conduits de ventilation en plastique flexible. Si vous utilisez un conduit en métal flexible (de type aluminium), celui-ci doit être conforme aux spécifications du fabricant et adapté à une utilisation sur sèche-linge. Les matériaux flexibles utilisés dans les systèmes d'évacuation de l'air ont tendance à se plier, à s'écraser et à retenir les peluches de tissu. Ces conditions empêchent une évacuation adéquate de l'air et augmentent les risques d'incendie.
- Pour réduire les risques de blessure grave ou de décès, observez attentivement les consignes d'installation.
- Conservez soigneusement ces instructions.

Consignes de sécurité importantes

AVERTISSEMENT

Afin de réduire les risques d'incendie, d'électrocution ou de blessures physiques lors de l'utilisation de l'appareil, des précautions de base doivent être prises :

1. Lisez toutes les consignes de sécurité avant d'utiliser l'appareil.
2. Ne faites pas sécher de linge ayant été en contact par nettoyage, lavage ou trempage avec de l'essence, des solvants de nettoyage à sec ou toute autre substance inflammable ou explosive ; ces produits dégagent en effet des vapeurs qui risqueraient de s'enflammer ou d'exploser.

CONSERVEZ SOIGNEUSEMENT CES CONSIGNES

Consignes de sécurité

3. N'utilisez pas le sèche-linge pour faire sécher des vêtements comportant des traces de substances inflammables telles que de l'huile végétale, de l'huile de cuisson, de l'huile de machine, des produits chimiques inflammables, des diluants de peinture, etc. ou des objets comportant des traces de cire ou de produits chimiques. Ils risqueraient de prendre feu.
4. N'entreposez ni n'utilisez jamais d'essence ou d'autres produits inflammables à proximité de cet appareil ou de tout autre appareil.
5. Ne laissez pas les enfants jouer sur ou dans l'appareil. Une surveillance attentive s'impose lorsque l'appareil est utilisé à proximité d'enfants.
6. Avant la mise hors service ou au rebut de l'appareil, retirez le hublot du tambour.
7. Ne tentez pas d'ouvrir l'appareil lorsque le tambour est en mouvement.
8. N'installez et n'entreposez jamais cet appareil dans un endroit exposé aux intempéries.
9. N'utilisez pas les commandes internes du sèche-linge inutilement.
10. Ne procédez pas à la réparation ou au remplacement des pièces de l'appareil et ne tentez pas non plus de le réparer vous-même, sauf si le manuel d'entretien ou de réparation contient des recommandations spécifiques en la matière que vous comprenez et êtes en mesure d'exécuter.
11. N'utilisez aucun adoucissant ou produit antistatique autre que ceux recommandés par le fabricant du produit ou de l'appareil.
12. Nettoyez le filtre avant ou après chaque utilisation.
13. Ne sélectionnez pas une température élevée pour faire sécher des articles contenant du caoutchouc mousse ou des matériaux dont la texture est similaire à celle du caoutchouc.
14. Évitez toute accumulation de peluches, poussières et saletés à proximité de l'orifice d'évacuation.
15. L'intérieur de l'appareil et du conduit d'évacuation doit être nettoyé régulièrement, par un technicien de maintenance qualifié.
16. Ne faites pas sécher du linge ayant été en contact avec de l'huile de cuisson. Il risquerait de s'enflammer.
17. Cet appareil doit être mis à la terre. Consultez les paragraphes « Normes électriques » et « Mise à la terre » dans la section « Installation ».
18. Ne laissez pas les enfants jouer sur ou dans l'appareil. Une surveillance attentive s'impose lorsque l'appareil est utilisé à proximité d'enfants.
19. N'insérez pas votre main sous le sèche-linge.
 - Cela pourrait entraîner des blessures.
20. Veillez à ce que les doigts des enfants ne soient pas pris dans le hublot en le fermant.
 - Cela pourrait entraîner des blessures.
21. La mise à la terre du panneau de commande et de la vanne d'arrivée d'eau n'est intentionnellement pas effectuée ; ces éléments peuvent donc présenter un risque d'électrocution uniquement lors de l'entretien.
 - À l'attention du personnel d'entretien : ne touchez pas cette partie lorsque l'appareil est sous tension.

CONSERVEZ SOIGNEUSEMENT CES CONSIGNES

⚠ AVERTISSEMENT - Pour réduire le risque d'incendie ou d'explosion :

- Ne faites sécher aucun article ayant été précédemment en contact par nettoyage, lavage ou trempage avec de l'essence, des solvants de nettoyage à sec ou toute autre substance inflammable ou explosive. En effet, ceux-ci diffusent des vapeurs pouvant s'enflammer ou exploser. Ne placez aucun article entré en contact avec un solvant ou des matières solides ou liquides inflammables dans le sèche-linge, tant que toute trace de ces produits n'a pas été éliminée.
De nombreux produits inflammables sont utilisés dans l'environnement domestique comme l'acétone, l'alcool dénaturé, l'essence, le kérosène, certains nettoyeurs ménagers sous forme liquide, certains détachants, la térébenthine, les cires et les produits décapants.
- Ne faites jamais sécher à chaud les articles à base de caoutchouc mousse (également appelé mousse de latex) ou de matériaux dont la texture ressemble à celle du caoutchouc. En effet, les matières en caoutchouc mousse peuvent, dans certaines circonstances, provoquer un incendie par combustion spontanée.

⚠ AVERTISSEMENT - Que faire en cas d'émanation de gaz :

- Ne tentez pas d'allumer un appareil électrique.
- Ne mettez pas l'appareil sous tension.
- Ne touchez à aucun interrupteur électrique.
- N'utilisez aucun téléphone dans le bâtiment.
- Faites évacuer tous les occupants de la pièce, du bâtiment ou du secteur.
- Appelez immédiatement votre fournisseur de gaz depuis le téléphone d'un voisin. Suivez les consignes que vous recevrez.
- Si vous ne pouvez pas joindre votre fournisseur de gaz, appelez les pompiers.
- L'installation et l'entretien doivent être effectués par un installateur qualifié, un réparateur agréé ou votre fournisseur de gaz.

⚠ AVERTISSEMENT - Appareils à gaz :

Ce produit contient des substances chimiques considérées par l'État de Californie comme étant cancérigène ou à l'origine de troubles de la reproduction.

Les appareils à gaz peuvent entraîner une faible exposition à certaines des substances énumérées dans la Proposition 65, y compris mais sans s'y limiter au benzène, au formaldéhyde, au monoxyde de carbone et à la suie, en raison d'une possible combustion incomplète du gaz naturel ou des carburants basse pression.

CONSERVEZ SOIGNEUSEMENT CES CONSIGNES

Consignes de sécurité

Avertissements

AVERTISSEMENT

Vérifiez que les poches sont vides ; les petits objets aux bords irréguliers (pièces de monnaie, canifs, épingles, etc.) risquent en effet d'endommager votre sèche-linge.

Des fuites de gaz dangereuses pourraient survenir dans votre système.

Mises en garde

ATTENTION

Ne laissez ni les enfants ni les animaux domestiques jouer sur, dans ou devant l'appareil. Une surveillance attentive s'impose lorsque l'appareil est utilisé à proximité d'enfants ou d'animaux domestiques.

Avant de mettre au rebut ou hors service votre sèche-linge, retirez le hublot du compartiment de séchage pour éviter que des enfants ou des animaux ne se trouvent piégés à l'intérieur de l'appareil.

N'ouvrez pas le sèche-linge lorsque le tambour est en mouvement.

N'installez et n'entreposez jamais cet appareil dans un endroit exposé aux intempéries.

Ne jouez pas avec les commandes internes de l'appareil.

Ne procédez pas à la réparation, au remplacement ou à l'entretien des pièces de l'appareil sauf si le manuel d'entretien contient des recommandations spécifiques en la matière, si vous comprenez ces recommandations et si vous disposez des compétences requises pour réaliser l'opération.

N'utilisez aucun adoucissant ou produit anti-statique autre que ceux recommandés par le fabricant.

Nettoyez le filtre avant ou après chaque utilisation.

Évitez toute accumulation de peluches, poussières et saletés à proximité de l'orifice d'évacuation.

CONSERVEZ SOIGNEUSEMENT CES CONSIGNES

L'intérieur du sèche-linge et du conduit d'évacuation doit être nettoyé régulièrement, par un technicien de maintenance qualifié.

Cet appareil doit être correctement mis à la terre. Ne branchez jamais le cordon d'alimentation sur une prise qui n'est pas correctement reliée à la terre ou qui n'est pas conforme aux réglementations locales et nationales en vigueur. Consultez les consignes d'installation pour relier cet appareil à la terre.

Ne vous asseyez pas sur le sèche-linge.

Évitez de laver des vêtements comportant de grandes boucles, des boutons ou d'autres accessoires en métal lourd.

Une fuite de gaz n'est pas toujours détectable à l'odeur.

C'est pourquoi les fournisseurs de gaz vous recommandent d'acheter et d'installer un détecteur de gaz conforme à la réglementation UL.

Installez-le et utilisez-le conformément aux consignes du fabricant.

N'introduisez aucun article imprégné ou tâché d'huile végétale ou alimentaire dans votre sèche-linge. Même une fois lavés, ces articles peuvent encore contenir une quantité non négligeable d'huile.

Toute huile résiduelle risque de s'enflammer spontanément. Le potentiel de combustion spontanée augmente lorsque les articles imbibés d'huile végétale ou alimentaire sont exposés à la chaleur. Les sources de chaleur comme votre sèche-linge peuvent chauffer ces articles, engendrant une oxydation de l'huile. Cette oxydation crée elle-même de la chaleur. Si cette chaleur ne se dissipe pas, les articles deviennent suffisamment brûlants pour s'enflammer. Entasser, empiler ou stocker ce type d'articles peut empêcher la dissipation de la chaleur et être à l'origine d'un risque d'incendie.

Tout le linge imbibé d'huile végétale ou alimentaire, qu'il soit lavé ou non, peut s'avérer dangereux. Le fait de laver ces articles à l'eau chaude avec une dose supplémentaire de lessive réduit ce risque, sans pour autant le supprimer. Utilisez toujours le programme Cool Down (Refroidissement), afin de réduire leur température. Ne retirez jamais ces articles du sèche-linge lorsqu'ils sont chauds ; de même, n'interrompez pas le cycle de séchage tant que le programme Cool Down (Refroidissement) n'est pas terminé. N'entassez et n'empilez pas ces articles lorsqu'ils sont chauds.

CONSERVEZ SOIGNEUSEMENT CES CONSIGNES

Installation

Suivez ces instructions soigneusement pour garantir une installation appropriée du sèche-linge et pour empêcher tout accident lors de son utilisation.

Installation

Ce qui est inclus

Assurez-vous que toutes les pièces sont incluses dans l'emballage du produit. Si vous rencontrez un problème avec le sèche-linge ou les pièces, contactez le service clientèle Samsung le plus proche ou le revendeur.

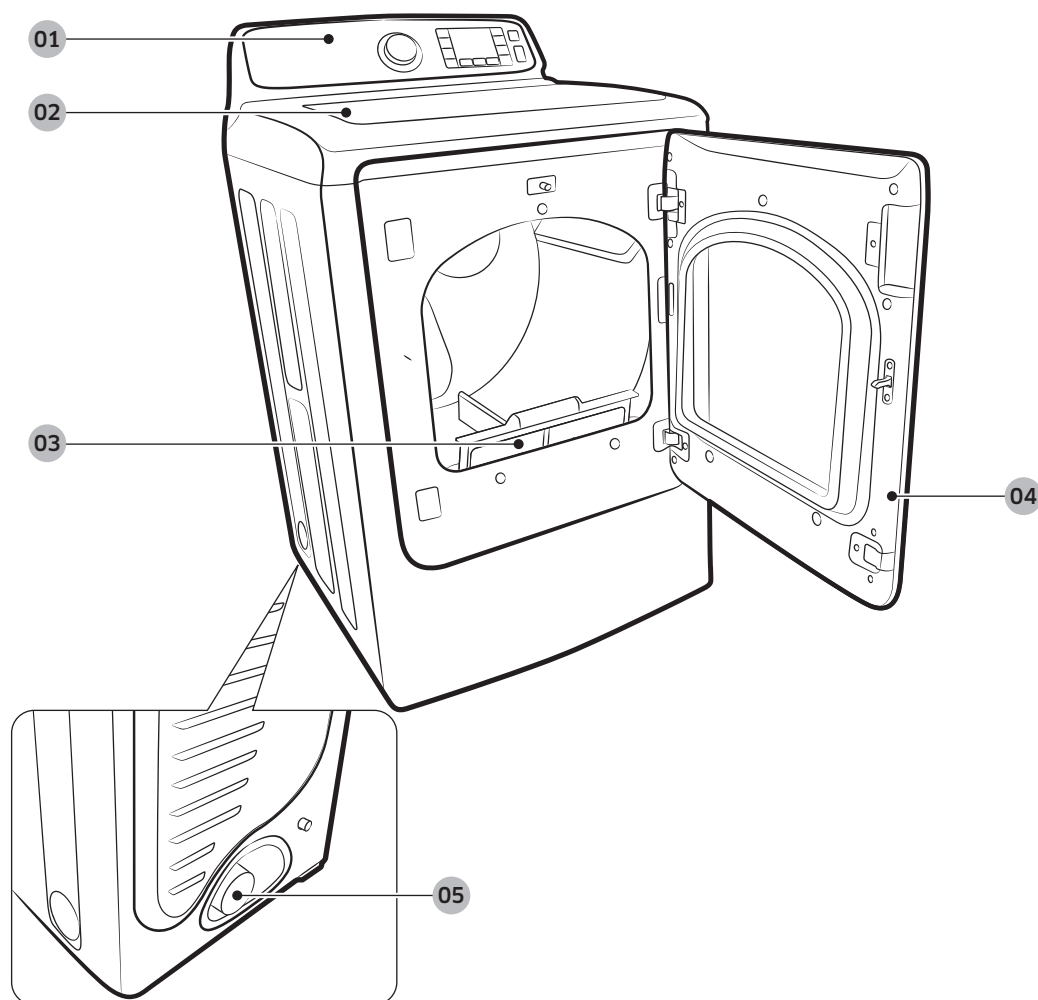

01 Panneau de commande

02 Plan de travail

03 Filtre

04 Hublot

05 Conduit d'évacuation



Raccord en Y



Rondelle de caoutchouc

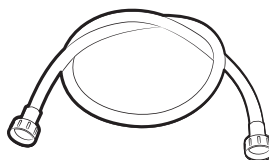

Tuyau d'eau
(uniquement fourni pour le modèle du Canada)



Tuyau d'eau court

⚠ AVERTISSEMENT

Les matériaux d'emballage peuvent être dangereux pour les enfants. Tenez tous les emballages (sacs en plastique, polystyrène, etc.) hors de portée des enfants.

⚠ ATTENTION

- Ne déplacez pas le produit tout en maintenant la partie avant du capot supérieur du sèche-linge. Cela peut entraîner la séparation du capot depuis le sèche-linge et entraîner des blessures.
- Afin de prévenir tout risque de blessures, munissez-vous de gants de protection pour soulever ou porter le sèche-linge.

Outils requis pour l'installation



Pince

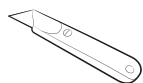

Cutter



Pince serre-tube
(pour le modèle au gaz uniquement)



Tournevis à douille



Niveleur



Tournevis cruciforme



Ruban adhésif

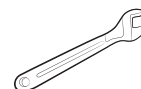

Clé anglaise

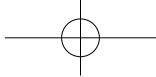

Installation

Avant l'installation

Lisez attentivement les instructions suivantes avant d'installer le sèche-linge. Conservez soigneusement ces consignes afin de pouvoir vous y reporter ultérieurement.

AVERTISSEMENT

Retirez le hublot des appareils mis au rebut pour éviter qu'un enfant ne s'étouffe à l'intérieur.

La mise à la terre du panneau de commande et de la vanne d'arrivée d'eau n'est intentionnellement pas effectuée ; ces éléments peuvent donc présenter un risque d'électrocution uniquement lors de l'entretien.

À l'attention du personnel d'entretien : ne touchez pas cette partie lorsque l'appareil est sous tension.

Conditions d'installation de base

Vérifiez que vous disposez de tous les éléments requis pour installer correctement l'appareil, comme suit.

- Une PRISE ÉLECTRIQUE AVEC MISE À LA TERRE. Voir Normes électriques.
- Un CORDON D'ALIMENTATION pour sèche-linge électrique (à l'exception du Canada).
- CONDUITES DE GAZ (s'il s'agit d'un sèche-linge au gaz). Les conduites de gaz sont conformes aux réglementations locales et nationales.
- Un SYSTÈME D'ÉVACUATION, en métal rigide ou en métal flexible avec parois rigides.

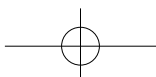
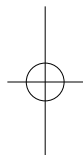
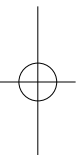

Choix de l'emplacement d'installation

Le sèche-linge doit être installé dans un endroit suffisamment spacieux, tant à l'avant pour permettre de charger l'appareil, qu'à l'arrière pour le système d'évacuation. Ce sèche-linge est équipé en usine pour une évacuation arrière. Si vous préférez une évacuation par le bas, la gauche ou la droite (modèle électrique uniquement), utilisez le kit d'évacuation auxiliaire (vendu séparément). Les instructions sont fournies avec le kit. Il est important de veiller à ce que la pièce soit suffisamment aérée. Vous devez donc installer le sèche-linge dans une pièce correctement ventilée.

Sur les sèche-linge à gaz, respectez un dégagement adéquat - comme indiqué sur la plaque signalétique - afin de garantir une aération appropriée pour la combustion et le bon fonctionnement du sèche-linge.

N'installez ni n'entreposez jamais le sèche-linge dans un endroit exposé à l'humidité et/ou aux intempéries. N'entreposez pas de matériaux combustibles (ex. : essence, gaz et liquides inflammables, etc.) dans la même pièce que le sèche-linge. Un sèche-linge produit des peluches combustibles. Évitez donc que des peluches ne s'accumulent autour.

Encastrement dans une niche ou installation dans un placard

Les dégagements minimum entre le sèche-linge et les murs adjacents ou d'autres surfaces sont :

2" à l'avant, 17" sur le dessus, 1" de chaque côté, et 5" à l'arrière.

Le panneau avant du placard doit être doté de deux ouvertures ; assurez-vous d'avoir une surface totale d'au moins 72 pouces carrés et de laisser un espace minimum de 3 pouces en haut et en bas. Un hublot perforé (évents) et doté d'un dégagement équivalent est acceptable.

AVERTISSEMENT

- L'évacuation du sèche-linge doit se faire vers l'extérieur pour réduire les risques d'incendie lors de l'installation de l'appareil dans une niche ou une armoire.
- L'évacuation du sèche-linge doit se faire vers l'extérieur pour réduire les risques d'incendie.
Consultez la section « Évacuation ».
- Vous ne devez installer aucun autre appareil fonctionnant au fuel dans le même placard que le sèche-linge.

Installation

Conditions requises en matière de conduits

Installation

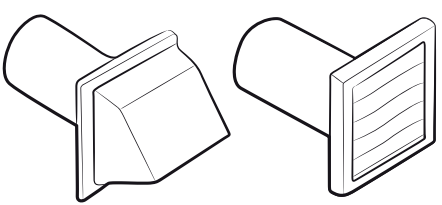
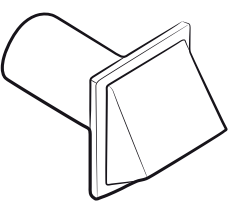
	Type de bouche d'évacuation			
	Recommandé		À n'utiliser que pour les installations temporaires	
	 4" (10,2 cm)		 2,5" (6,4 cm)	
Nombre de coudes à 90°	Rigide	Métallique flexible*	Rigide	Métallique flexible*
0	80 pieds (24,4 m)	12,4 m (41 pieds)	74 pieds (22,6 m)	33 pieds (10,1 m)
1	68 pieds (20,7 m)	37 pieds (11,2 m)	62 pieds (18,9 m)	29 pieds (8,8 m)
2	17,4 m (57 pieds)	33 pieds (10,1 m)	51 pieds (15,5 m)	25 pieds (7,6 m)
3	47 pieds (14,3 m)	29 pieds (8,8 m)	12,5 m (41 pieds)	21 pieds (6,5 m)
REMARQUE * N'utilisez pas de conduits flexibles non métalliques.				

- Utilisez un conduit en aluminium ou en acier galvanisé rigide d'un diamètre de 4 pouces (10,2 cm).
- N'utilisez pas de conduit plus petit.
- Les conduits dont le diamètre est supérieur à 10,2 cm peuvent provoquer une trop grande accumulation de peluches.
Vous devez nettoyer régulièrement les peluches accumulées.
- Si vous devez utiliser un conduit métallique flexible, optez pour un conduit aux parois rigides. N'utilisez pas de conduit flexible aux parois fines. En effet, un conduit métallique flexible se boucherait rapidement en cas de torsion trop forte.
- N'installez aucun conduit flexible à l'intérieur de murs, de plafonds ou d'autres espaces masqués.
- Faites en sorte que le conduit d'évacuation reste aussi droit et soit aussi court que possible.
- Fixez les joints à l'aide d'un ruban adhésif. N'utilisez pas de vis.
- Un conduit flexible en plastique peut s'entortiller, se détendre, être transpercé, réduire le flux d'air, rallonger les temps de séchage et affecter le fonctionnement du sèche-linge.

- Des systèmes d'évacuation dépassant la longueur recommandée peuvent induire des temps de séchage plus longs et affecter le fonctionnement de l'appareil. En outre, des peluches peuvent s'y accumuler.
- Le conduit d'évacuation doit se terminer par une hotte équipée d'un registre mobile, pour éviter les refoulements et bloquer l'accès aux petits animaux. N'utilisez jamais de hotte équipée d'un registre magnétique.
- Un espace de 12 pouces (30,5 cm) minimum doit séparer le bas de la hotte du sol ou de tout autre obstacle. L'ouverture de la hotte doit se faire vers le bas.
- N'installez jamais de filtre sur la sortie d'évacuation.
- Pour éviter les dépôts de peluches, n'installez pas directement l'évacuation du sèche-linge dans une fenêtre. L'évacuation ne doit pas se faire sous une maison ou un porche.
- Si le système d'évacuation doit traverser une zone non chauffée, le conduit doit être isolé et légèrement incliné vers le bas en direction de la hotte pour réduire la condensation et l'accumulation de peluches.
- Inspectez et nettoyez l'intérieur du système d'évacuation au moins une fois par an. Débranchez le cordon d'alimentation avant de procéder au nettoyage.
- Vérifiez fréquemment que le registre de la hotte s'ouvre et se ferme sans problème.
- Effectuez un contrôle une fois par mois et un nettoyage au moins une fois par an. Remarque : si les vêtements ne séchent pas, vérifiez que les conduits ne sont pas obstrués.
- L'évacuation du sèche-linge ne doit pas se faire dans le mur, le plafond, un vide sanitaire ou un espace caché d'un bâtiment, un conduit d'évacuation de gaz ou tout autre conduit ou cheminée standard, car les peluches expulsées par le sèche-linge peuvent présenter un risque d'incendie.

Si un nouveau sèche-linge est relié à un système d'évacuation existant, vous devez veiller à ce que :

- Le système d'évacuation soit conforme aux réglementations locales, régionales et nationales.
- Aucun conduit flexible en plastique ne soit utilisé.
- Le conduit existant soit contrôlé et les peluches accumulées à l'intérieur retirées.
- Le conduit ne doit être ni entortillé ni écrasé.
- Le registre de la hotte s'ouvre et se ferme sans problème.

La pression statique dans un système d'évacuation doit être inférieure à 0 ou ne doit pas dépasser 0,83 pouce de colonne d'eau.

Vous pouvez la mesurer lorsque le sèche-linge est en marche à l'aide d'un manomètre, au point de connexion entre le conduit d'évacuation et le sèche-linge. Vous devez utiliser un réglage à froid.

Le tambour du sèche-linge doit être vide et le filtre à peluches propre.

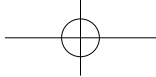

Installation

Évacuation

L'évacuation du sèche-linge ne doit pas être reliée à un conduit de cheminée, un mur, un plafond, un grenier, un espace mansardé ou exigü d'un bâtiment. L'évacuation du sèche-linge vers l'extérieur évite le refoulement d'air humide et de peluches dans la pièce.

Aux États-Unis

- Tous les sèche-linge doivent être dotés d'une évacuation vers l'extérieur.
- Le diamètre du conduit d'évacuation doit être de 4 po (10,2 cm).
- Utilisez uniquement des conduits flexibles de type aluminium, tels que spécifiés par le fabricant, le cas échéant, et conformes à la norme Outline for Clothes Dryer Transition Duct (norme relative aux conduits d'évacuation des sèche-linge). Utilisez le sujet 2158A.
- Consultez les « **Conditions requises en matière de conduits** » dans la section « **Installation** » pour la longueur maximale de conduit et le nombre de courbures pouvant être utilisées.
- La longueur totale du conduit en métal flexible ne doit pas dépasser 7' 10½" (2,4 m).
- Le conduit ne doit pas être assemblé à l'aide de vis ou autres types d'attache pénétrant à l'intérieur du conduit et pouvant entraîner l'accumulation de peluches.

Au Canada

- Tous les sèche-linge doivent être dotés d'une évacuation vers l'extérieur.
- Le diamètre du conduit d'évacuation doit être de 4 pouces (10,2 cm).
- Utilisez uniquement des conduits flexibles de type aluminium, tels que spécifiés par le fabricant, le cas échéant.
- Consultez les « **Conditions requises en matière de conduits** » dans la section « **Installation** » pour la longueur maximale de conduit et le nombre de courbures.
- La longueur totale du conduit en métal flexible ne doit pas dépasser 7' 10½" (2,4 m).
- Le conduit ne doit pas être assemblé à l'aide de vis ou autres types d'attache pénétrant à l'intérieur du conduit et pouvant entraîner l'accumulation de peluches.

Hors des États-Unis et du Canada

- Référez-vous aux réglementations locales.

AVERTISSEMENT

L'évacuation du sèche-linge doit se faire vers l'extérieur pour réduire les risques d'incendie lors de l'installation de l'appareil dans une niche ou une armoire.

N'UTILISEZ JAMAIS DE CONDUIT FLEXIBLE EN PLASTIQUE OU NON MÉTALLIQUE.

Si les conduits existants sont en plastique, non métalliques ou combustibles, remplacez-les par du matériel métallique.

Utilisez uniquement des conduits d'évacuation métalliques et non inflammables pour assurer le confinement de l'air d'évacuation, de la chaleur et des peluches.

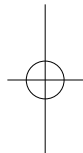
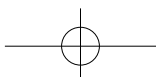

Systèmes fonctionnant au gaz

AVERTISSEMENT

- Utilisez uniquement du gaz naturel ou du propane liquide (PL).
- L'INSTALLATION DOIT ÊTRE CONFORME AUX RÉGLEMENTATIONS LOCALES EN VIGUEUR OU, EN L'ABSENCE DE DISPOSITIONS SPÉCIFIQUES, À LA RÉGLEMENTATION NATIONALE SUR LE GAZ COMBUSTIBLE ANSI/Z223.1 (NATIONAL FUEL GAS CODE), DERNIÈRE RÉVISION (POUR LES ÉTATS-UNIS) OU AUX DISPOSITIONS D'INSTALLATION CAN/CGA-B149 (POUR LE CANADA).
- Les sèche-linge à gaz sont équipés d'un système de ventilation des brûleurs à utiliser avec le gaz naturel. Si vous envisagez d'utiliser votre sèche-linge avec du propane liquide, un technicien de maintenance qualifié doit le convertir pour garantir la fiabilité et la sécurité des performances.
- Une conduite d'alimentation en gaz de 1/2" (1,27 cm) est recommandée ; elle doit être réduite pour la connexion à la conduite de gaz de 3/8" (1 cm) de votre sèche-linge. La réglementation nationale sur le gaz combustible impose qu'un robinet de fermeture manuelle du gaz, accessible et agréé, soit installé à moins de 6" du sèche-linge.
- Les sèche-linge à gaz installés dans des garages résidentiels doivent être surélevés à 18 pouces (46 cm) au-dessus du sol.
En outre, une prise enfichée N.P.T. (National Pipe Thread) de 1/8" (0,3 cm), permettant le branchement d'une jauge de test, doit être installée immédiatement en amont de la connexion d'alimentation en gaz du sèche-linge.
- Votre sèche-linge doit être déconnecté du circuit d'alimentation en gaz à chaque test de pression du système.
- NE réutilisez JAMAIS d'anciennes conduites de gaz métalliques flexibles. Toute conduite de gaz flexible doit être certifiée par l'American Gas Association - U.S.A. Gas (CGA au Canada).

REMARQUE

- Les raccords de conduite utilisés doivent être résistants à l'action de tout gaz de pétrole liquéfié.
- La plupart des sociétés de gaz locales inspecteront gratuitement votre installation, sur demande.

REMARQUE

ALLUMAGE DU GAZ : votre sèche-linge utilise un système d'allumage automatique pour allumer le brûleur.

Il n'existe pas de pilote de combustion constante.

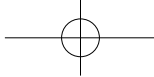

Installation

Instructions d'installation - Commonwealth du Massachusetts

Votre sèche-linge doit être installé par un plombier ou un installateur de gaz agréé. Un robinet de gaz manuel à poignée, dit en « T », doit être installé sur la conduite d'alimentation en gaz de votre sèche-linge. Si vous utilisez un connecteur gaz flexible pour installer votre sèche-linge, celui-ci doit mesurer au moins 3 cm (36") de long.

AVERTISSEMENT

- Des fuites de gaz peuvent survenir dans votre système, créant une situation dangereuse.
- Une fuite de gaz n'est pas toujours détectable à l'odeur.
- C'est pourquoi les fournisseurs de gaz vous recommandent d'acheter et d'installer un détecteur de gaz conforme à la réglementation UL.
- Installez-le et utilisez-le conformément aux consignes du fabricant.

Normes électriques

REMARQUE

Le schéma de câblage figure sur une plaque située sous le panneau de commande ou le panneau arrière.

AVERTISSEMENT

- Un branchement incorrect du conducteur de mise à la terre peut créer un risque d'électrocution.
Demandez conseil à un électricien ou un réparateur agréé si vous avez des doutes quant à la mise à la terre correcte de votre sèche-linge. Ne modifiez pas la prise fournie avec le sèche-linge ; si celle-ci ne correspond pas à la prise secteur, demandez à un électricien qualifié d'installer une prise adéquate.
- Pour prévenir tout risque d'incendie, d'électrocution ou de blessure, l'intégralité du câblage et des mises à la terre doit être réalisée conformément aux réglementations locales ou, en l'absence de ces dernières, au code électrique national (National Electrical Code) ANSI/NFPA dernière révision n°70 (pour les États-Unis) ou aux dispositions canadiennes sur l'électricité CSA C22.1 (dernières révisions) et aux réglementations locales. Il relève de votre responsabilité de fournir des services électriques adaptés à votre sèche-linge.
- Toutes les installations au gaz doivent être conformes aux dispositions nationales sur le gaz ANSI/Z2231, dernière révision (pour les États-Unis), ou aux dispositions d'installation CAN/CGA (B149) dernière révision (pour le Canada), ainsi qu'aux réglementations et ordonnances locales en vigueur.

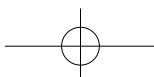

Mise à la terre

Ce sèche-linge doit être mis à la terre. En cas de panne ou de défaillance, la mise à la terre réduira le risque de choc électrique en fournissant un circuit de fuite au courant électrique.

AVERTISSEMENT

Un branchement incorrect du conducteur de mise à la terre peut créer un risque d'électrocution. Demandez conseil à un électricien ou un réparateur agréé si vous avez des doutes quant à la mise à la terre correcte de l'appareil.

Modèles au gaz

AVERTISSEMENT

- Votre sèche-linge est doté d'un cordon équipé d'un conducteur de mise à la terre et d'une prise de terre.
La prise doit être branchée sur une prise secteur appropriée, correctement installée et mise à la terre conformément aux dispositions et aux réglementations en vigueur.
- Ne modifiez pas la prise fournie avec le sèche-linge ; si celle-ci ne correspond pas à la prise secteur, demandez à un électricien qualifié d'installer une prise adéquate.
- Ne reliez jamais un conducteur de terre à une conduite de plomberie en plastique, une conduite de gaz ou une conduite d'eau chaude.

Modèles électriques

AVERTISSEMENT

- Votre sèche-linge est doté d'un cordon en option équipé d'un conducteur de mise à la terre et d'une prise de terre.
Ce cordon est vendu séparément.
- La prise doit être branchée sur une prise secteur appropriée, correctement installée et mise à la terre conformément aux dispositions et aux réglementations en vigueur.
- Ne modifiez pas la prise fournie avec le sèche-linge ; si celle-ci ne correspond pas à la prise secteur, demandez à un électricien qualifié d'installer une prise adéquate.
- Si vous n'utilisez pas de cordon d'alimentation et que le sèche-linge électrique doit être branché en permanence, reliez-le à une prise de terre métallique permanente ou connectez un conducteur de mise à la terre aux conducteurs du circuit et à la borne ou au fil de terre de l'appareil.

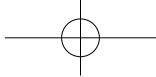

Installation

Raccordement électrique

Avant toute mise en marche ou test, observez les consignes de mise à la terre présentées dans la section « Mise à la terre ».

Nous vous recommandons de relier votre sèche-linge à une dérivation individuelle ou à un circuit distinct. N'UTILISEZ PAS DE RALLONGE AVEC CET APPAREIL.

Modèles au gaz - États-Unis et Canada

Vous devez utiliser une alimentation électrique de 120 V c.a., 60 Hz et un disjoncteur ou fusible de 15 A.

Modèles électriques - États-Unis uniquement

Aux États-Unis, la plupart des sèche-linge requièrent une alimentation en 120/240 V c.a., 60 Hz, Tandis que d'autres requièrent une alimentation en 120/208 V c.a., 60 Hz. Vous trouverez les spécifications électriques sur l'étiquette située derrière le hublot. Un disjoncteur ou un fusible de 30 A est requis de chaque côté de la ligne.

- Si vous utilisez un cordon d'alimentation, branchez ce dernier sur une prise 30 A.
- Le cordon d'alimentation n'est PAS fourni avec les sèche-linge version électrique aux États-Unis.

AVERTISSEMENT

Risque d'électrocution

Lorsque les dispositions locales le permettent, vous pouvez brancher le sèche-linge électrique à l'aide d'un nouveau kit de cordon d'alimentation, portant une mention de compatibilité avec les sèche-linge et homologué UL. Ce cordon doit supporter une alimentation nominale de 120/240 V, 30 A à partir d'un cordon doté de trois conducteurs en cuivre N°10 et terminé par des bornes en boucle fermée, des cosses à fourches ouvertes aux extrémités relevées ou des conducteurs étamés.

- Ne réutilisez pas le cordon d'alimentation d'un sèche-linge usagé. Le câblage électrique du cordon d'alimentation doit être raccordé au niveau du boîtier électrique du sèche-linge au moyen d'un réducteur de tension homologué UL.
- La mise à la terre via le conducteur neutre est interdite pour (1) les nouvelles installations de circuit, (2) les mobil homes, (3) les véhicules de camping et (4) les zones où les réglementations locales interdisent ce type de mise à la terre. Dans ces cas-là, utilisez une fiche quadripolaire pour une prise 4 fils, de type NEMA 14-30R.

Modèles électriques - Canada uniquement

- Vous devez utiliser une alimentation électrique de 120/240 V c.a., 60 Hz, et un disjoncteur ou fusible de 30 A aux deux extrémités de la ligne.
- Tous les modèles canadiens sont livrés avec un cordon d'alimentation intégré. Vous devez brancher le cordon d'alimentation sur une prise 30 A.

REMARQUE

Il est interdit de convertir un sèche-linge en 208 V au Canada.

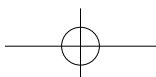

Installation étape par étape

Pour une installation optimale, nous vous recommandons de faire appel à un installateur qualifié.

Lisez intégralement les consignes avant de commencer l'installation.

Pour installer le sèche-linge, suivez les étapes ci-dessous :

1. Installez votre sèche-linge à l'emplacement approprié. Vous pouvez par exemple installer le sèche-linge et le lave-linge côte à côte.

REMARQUE

Posez deux des plateaux en carton sur le sol pour déplacer le sèche-linge plus facilement. Inclinez le sèche-linge sur le côté pour le poser sur les deux plateaux. Faites glisser le sèche-linge jusqu'à l'endroit où vous voulez l'installer. Remplacez le sèche-linge à la verticale.

Veillez à laisser un espace suffisant autour de l'appareil afin notamment de pouvoir relier le cordon d'alimentation.

2. Si vous devez changer le sens d'ouverture du hublot, reportez-vous à la section « **Inversion du hublot** » en page 31. Une fois l'ouverture du hublot modifiée, revenez à l'étape 3 ci-dessous.
3. Consultez la section « **Évacuation** » avant d'installer le système d'évacuation. Reliez le sèche-linge et la hotte aux conduites. L'extrémité sertie des sections du conduit doit être orientée vers l'extérieur. N'utilisez PAS de vis métallique pour assembler les conduits. Les joints doivent être maintenus par du ruban adhésif. N'utilisez jamais de conduit d'évacuation flexible en plastique.

REMARQUE

Conseil pour une installation étanche : installez une section du système d'évacuation sur votre sèche-linge, avant la mise en place définitive. Servez-vous de ruban adhésif pour maintenir cette section en place sur le sèche-linge, mais veillez à ne pas couvrir les événements de ventilation situés à l'arrière du sèche-linge.

4. Si vous disposez d'un modèle électrique, passez à l'étape 6. Si vous disposez d'un modèle à gaz, passez à l'étape suivante.
5. Consultez la section « **Systèmes fonctionnant au gaz** », puis suivez les étapes ci-dessous.
 - A. Retirez le capuchon de protection du filet au pas du gaz.
 - B. Appliquez sur tous les raccords filetés un matériau de joint d'étanchéité pour canalisation ou une bande de Teflon sur 1 tour 1/2.
Le matériau de joint d'étanchéité utilisé doit être résistant à l'action des gaz de pétrole liquéfié.
 - C. Branchez l'alimentation en gaz sur votre sèche-linge. Un raccord supplémentaire est requis pour relier l'extrémité fileté femelle 3/4 pouce (1,9 cm) du raccord flexible à l'extrémité fileté mâle de 3/8 pouce (1 cm) du sèche-linge.
 - D. Serrez fermement les raccords de la conduite de gaz.

Installation

- E.** Ouvrez l'arrivée du gaz. Confirmez l'absence de fuite de gaz au niveau des raccords, à l'aide d'une solution savonneuse. Si des bulles apparaissent, resserrez les raccords et recommencez le test. N'utilisez JAMAIS de flamme nue pour rechercher les fuites de gaz.
- F.** Passez à l'étape 6.
- 6.** Consultez la section « Normes électriques », puis suivez les consignes sur les branchements à 3 fils (Étape 7) ou à 4 fils (Étape 8) ci-dessous.

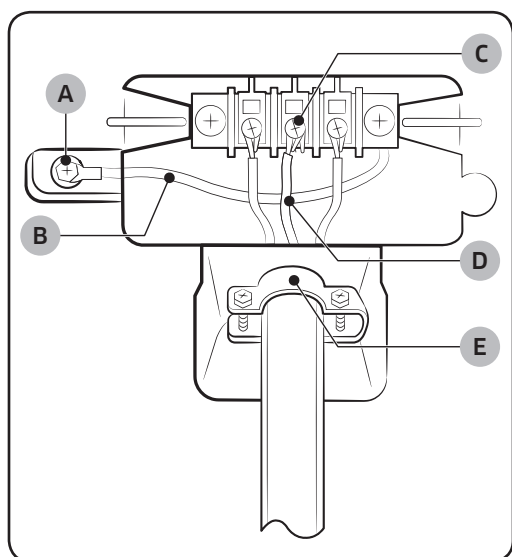

- 7.** Consignes sur les branchements à trois fils :
- A.** Connecteur de terre externe
 - B.** Fil de terre neutre (blanc)
 - C.** Vis centrale argentée du bornier
 - D.** Fil neutre (blanc ou central)
 - E.** Réducteur de tension $\frac{3}{4}$ " (1,9 cm) homologué UL
 - a.** Desserrez ou retirez la vis centrale du bornier.
 - b.** Reliez le fil neutre (blanc ou central) du cordon d'alimentation à la borne à vis argentée centrale du bornier. Serrez la vis.
 - c.** Reliez les autres fils aux bornes à vis extérieures. Serrez les vis.
 - d.** Serrez les vis de libération de tension.
 - e.** Insérez la languette du cache du bornier dans la fente située sur le panneau arrière du sèche-linge. Fixez le cache à l'aide d'une vis.

AVERTISSEMENT

Lors de la conversion d'un système électrique à 4 fils en système électrique à 3 fils, le conducteur de terre doit être rebranché sur le support du bornier, pour mettre le châssis du sèche-linge à la terre sur le conducteur neutre.

REMARQUE

Nous vous recommandons d'utiliser des cosses à anneau. Si vous utilisez des cosses à barrette, veillez à ce qu'elles soient parfaitement mises en place.

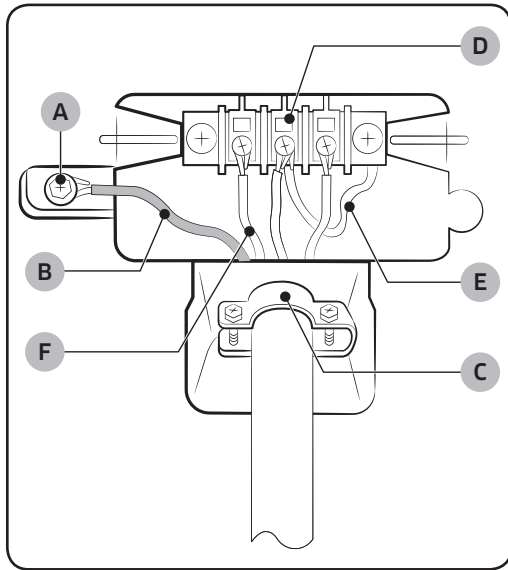

8. Consignes sur les branchements à quatre fils :

- A.** Connecteur de terre externe
- B.** Fil vert ou en cuivre nu du cordon d'alimentation
- C.** Réducteur de tension $\frac{3}{4}$ " (1,9 cm) homologué UL
- D.** Vis centrale argentée du bornier
- E.** Fil de terre neutre (blanc)
- F.** Fil neutre (blanc ou central)
 - a.** Retirez la vis du connecteur de terre externe.
 - a.** Reliez le fil de terre (vert ou dénudé) du cordon d'alimentation à la vis du connecteur de terre externe. Pour brancher B (Fil vert ou en cuivre dénudé du cordon d'alimentation) à la borne neutre sans le connecter à A (mise à la terre du châssis), contactez un technicien de maintenance.
 - b.** Desserrez ou retirez la vis centrale du bornier.
 - c.** Connectez le fil neutre (blanc ou fil central) du cordon d'alimentation et le fil de terre de l'appareil (blanc) sous la vis centrale du bornier.
 - d.** Reliez les autres fils aux bornes à vis extérieures. Serrez les vis.
 - e.** Serrez les vis de libération de tension.
 - f.** Insérez la languette du cache du bornier dans la fente située sur le panneau arrière du sèche-linge. Fixez le cache à l'aide d'une vis.

REMARQUE

Nous vous recommandons d'utiliser des cosses à anneau. Si vous utilisez des cosses à barrette, veillez à ce qu'elles soient parfaitement mises en place.

Installation

AVERTISSEMENT

Pour les modèles destinés aux États-Unis : Risque d'électrocution

- Tous les modèles destinés aux États-Unis sont conçus pour un BRANCHEMENT À 3 FILS. Le châssis du sèche-linge est relié à la terre par un conducteur neutre au niveau du bornier. Un BRANCHEMENT À 4 FILS est requis dans les cas suivants : nouvelles constructions, habitations rénovées, mobil homes, réglementations locales n'autorisant pas la mise à la terre via le conducteur neutre. Si vous utilisez un système à 4 fils, vous ne pouvez pas mettre le châssis du sèche-linge à la terre via le conducteur neutre au niveau du bornier.
- Retirez le cache du bornier. Introduisez le cordon d'alimentation équipé d'un réducteur de tension homologué UL par l'orifice découpé dans le panneau à proximité du bornier.
- Vous devez impérativement utiliser un réducteur de tension. Ne desserrez pas les écrous déjà fixés au bornier. Assurez-vous qu'ils sont bien serrés. Utilisez une douille longue de 3/8" (1 cm).

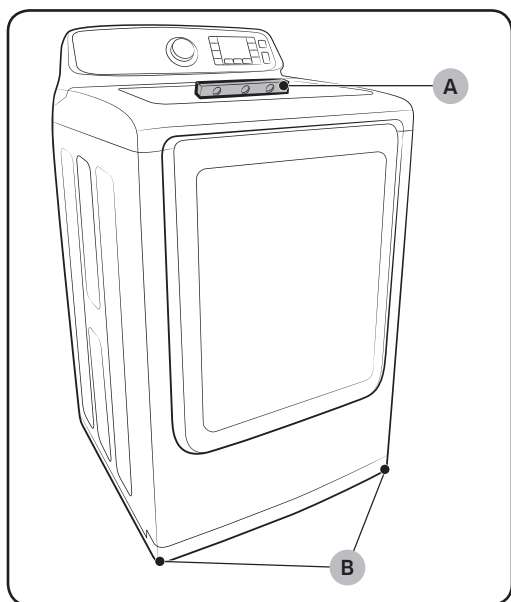

9. Pour pouvoir offrir des performances optimales, le sèche-linge doit être parfaitement de niveau. Pour mettre le sèche-linge à niveau, suivez les étapes ci-dessous :
 - A. Assurez-vous que le sèche-linge est à niveau de droite à gauche et de l'avant à l'arrière à l'aide d'un niveleur (A).
 - B. Si l'appareil n'est pas à niveau, réglez les pieds (B) jusqu'à ce qu'il le soit, de la droite vers la gauche et d'arrière en avant. Tourner les pieds dans le sens anti-horaire permet de les faire remonter. Les faire tourner dans le sens horaire permet de les allonger.

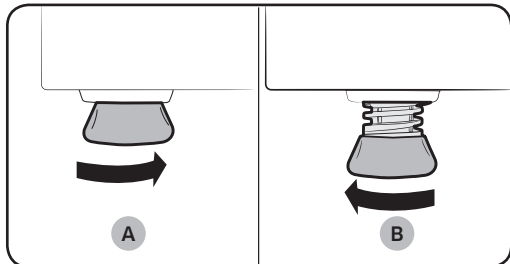

REMARQUE

Si vous possédez un sèche-linge et un lave-linge

- Pour positionner le sèche-linge à la même hauteur que le lave-linge, rétractez entièrement (A) les pieds en les faisant tourner dans le sens anti-horaire puis **desserrez-les (B)** dans le sens horaire. Une fois que le sèche-linge est au même niveau que le lave-linge, suivez les consignes ci-dessus pour mettre à niveau le sèche-linge.
- Ajustez les pieds uniquement pour atteindre le niveau requis. Si vous étendez les pieds plus que nécessaire, les vibrations seront plus importantes.

10. Profitez-en pour vérifier que tous les branchements gaz (sur les versions au gaz) et évacuation ainsi que les connexions électriques ont été correctement effectués. Branchez le sèche-linge et vérifiez qu'il fonctionne correctement en vous servant de la liste de contrôle en page 28.

11. Pour LES MODÈLES À GAZ UNIQUEMENT : Le brûleur peut ne pas s'allumer si de l'air est présent dans la conduite de gaz. Lancez un programme de séchage à chaud pour purger la conduite. Si le gaz ne s'allume pas dans un délai de 5 minutes, éteignez le sèche-linge et attendez pendant 5 minutes. Assurez-vous que le robinet d'alimentation en gaz du sèche-linge est ouvert. Pour vérifier l'allumage du gaz, contrôlez l'émission de chaleur au niveau de l'évacuation.

Installation

Raccordement du tuyau d'arrivée d'eau

Installation

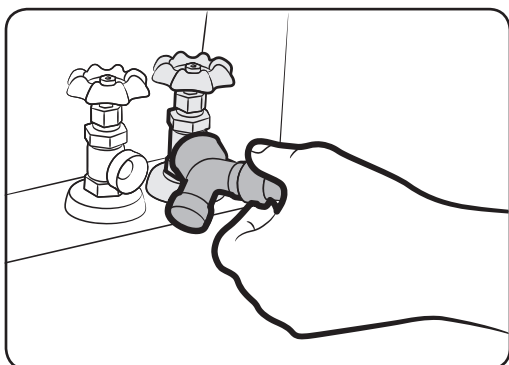

Méthode 1

Le sèche-linge doit être connecté au robinet d'eau froide à l'aide d'un tuyau d'arrivée neuf. N'utilisez jamais de tuyaux usagés. (long tuyau: uniquement fourni pour le modèle du Canada)

1. Si l'espace libre est suffisant, branchez l'extrémité femelle en laiton du raccord en Y au robinet d'eau froide.
2. Fermez le robinet d'eau froide.
3. Branchez la partie droite du tuyau long sur le raccord en Y.
4. À l'aide d'une pince, serrez le raccord de deux tiers de tour.

REMARQUE

Ne serrez pas plus, car cela endommagerait le raccord.

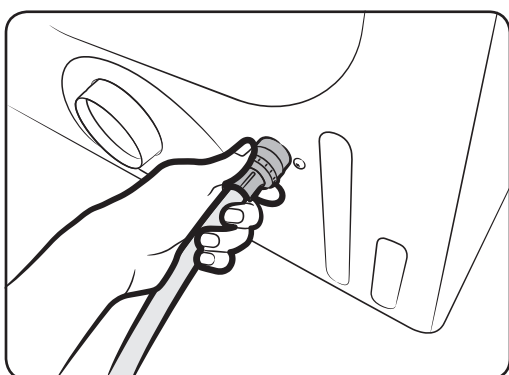

5. Branchez la partie coudée du tuyau long au robinet situé en bas du panneau arrière du sèche-linge. Vissez le raccord à la main jusqu'à ce qu'il soit bien fixé au connecteur du robinet de remplissage.
6. À l'aide d'une pince, serrez le raccord de deux tiers de tour.

REMARQUE

Ne serrez pas plus, car cela endommagerait le raccord.

7. Ouvrez le robinet d'eau froide.
8. Vérifiez qu'il n'y a aucune fuite au niveau du raccord en Y, des robinets et des tuyaux.

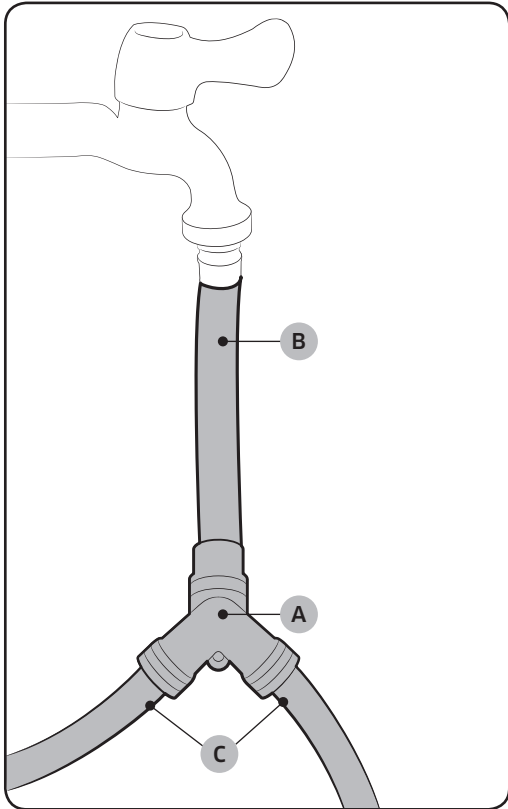

Méthode 2

Le sèche-linge doit être connecté au robinet d'eau froide à l'aide d'un tuyau d'arrivée neuf. N'utilisez jamais de tuyaux usagés. (long tuyau: uniquement fourni pour le modèle du Canada)

1. Si vous ne pouvez brancher directement le **raccord en Y (A)** sur le robinet d'eau froide, vous devez utiliser le tuyau court fourni avec le sèche-linge.
2. Fermez le robinet d'eau froide.
3. Branchez le **tuyau d'arrivée court (B)** sur le robinet d'eau froide. Vissez le raccord à la main jusqu'à ce qu'il soit bien fixé au robinet.
4. À l'aide d'une pince, serrez le raccord de deux tiers de tour.

REMARQUE

Ne serrez pas plus, car cela endommagerait le raccord.

Installation

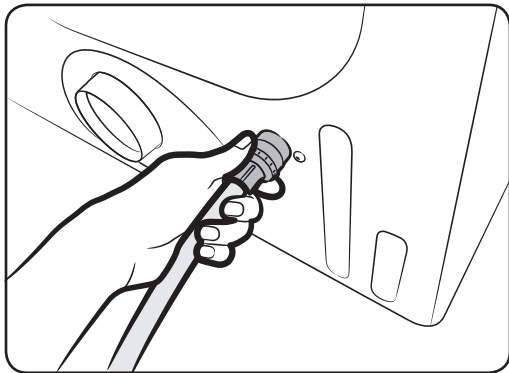

5. Branchez le raccord en Y à l'extrémité mâle en laiton du tuyau court. Vissez le raccord à la main jusqu'à ce qu'il soit bien fixé au connecteur.
6. À l'aide d'une pince, serrez le raccord de deux tiers de tour.

REMARQUE

Ne serrez pas plus, car cela endommagerait le raccord.

7. Branchez la partie coudée des **tuyaux d'eau (C)** au robinet de remplissage situé en bas du panneau arrière du sèche-linge. Vissez le raccord à la main jusqu'à ce qu'il soit bien fixé au connecteur du robinet de remplissage.
8. À l'aide d'une pince, serrez le raccord de deux tiers de tour.

REMARQUE

Ne serrez pas plus, car cela endommagerait le raccord.

9. Ouvrez le robinet d'eau froide.
10. Vérifiez qu'il n'y a aucune fuite au niveau du raccord en Y, des robinets et des tuyaux.

Dernière vérification pour l'installation

- Le sèche-linge est branché sur une prise électrique et correctement relié à la terre.
- Les conduites d'évacuation sont installées et les joints maintenus par du ruban adhésif.
- Nous avons choisi un système d'évacuation en métal rigide ou flexible et non des flexibles plastiques.
- Le sèche-linge est de niveau et ses pieds sont posés au sol de manière stable.
- Pour les modèles à gaz : l'arrivée de gaz est ouverte et aucune fuite de gaz n'est détectée.
- Allumez votre sèche-linge pour vérifier qu'il fonctionne correctement, puis éteignez-le.

Conseils pour l'évacuation du sèche-linge

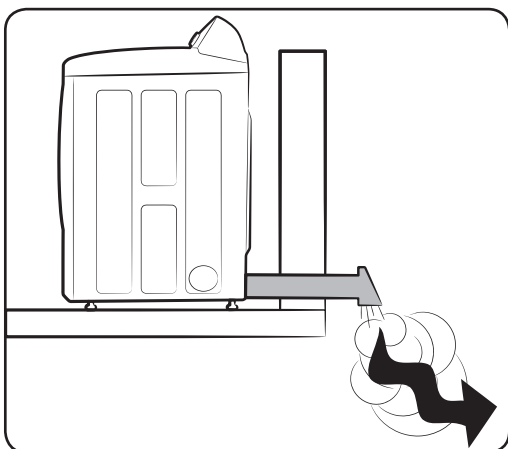

⚠ AVERTISSEMENT

Les conduits en plastique ou non métalliques représentent un danger potentiel d'incendie.

1. Assurez-vous que le sèche-linge a été installé de manière à ce que l'évacuation de l'air se fasse sans problème.
2. Utilisez un conduit d'évacuation métallique rigide de 4"(*). Scellez tous les joints à l'aide d'un ruban adhésif, y compris au niveau du sèche-linge. N'utilisez jamais de vis qui piègent les peluches.
3. Faites en sorte que les conduits soient aussi droits que possible.

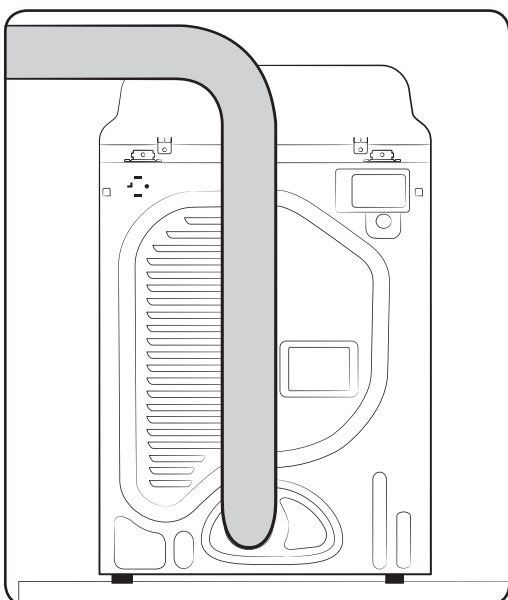
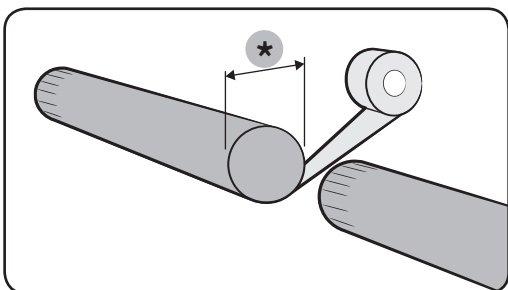

Installation

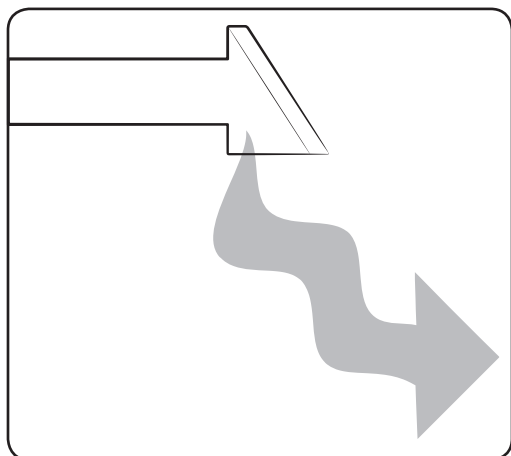

4. Nettoyez tous les anciens conduits avant d'installer votre nouveau sèche-linge.
Vérifiez que le clapet d'air s'ouvre et se ferme sans problème.
Inspectez et nettoyez le système d'évacuation une fois par an.

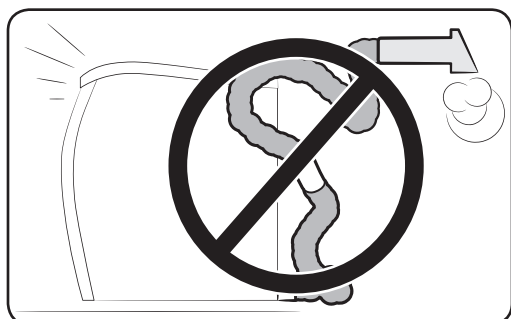

Ne laissez pas un système d'évacuation de mauvaise qualité ralentir le séchage. Évitez les situations suivantes :

1. utilisant un système d'évacuation de mauvaise qualité.
2. utilisant un conduit flexible en plastique, aux parois fines ou non métallique.

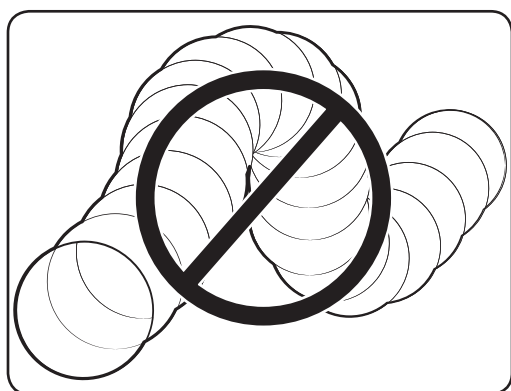

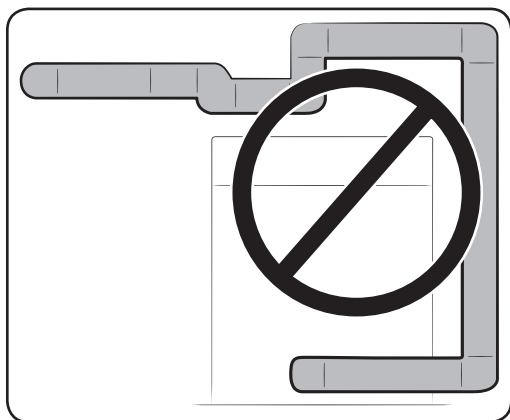

3. Utilisation de conduits inutilement longs, dotés de nombreux coudes.

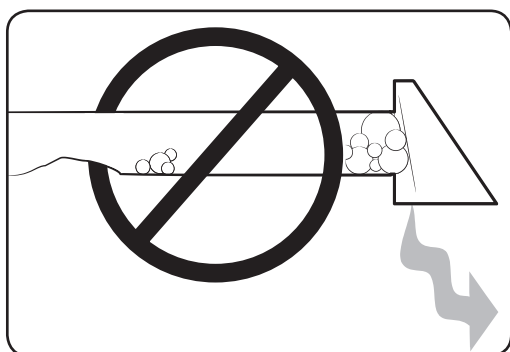

4. Utilisation de conduits et d'évents bouchés ou écrasés.

Inversion du hublot

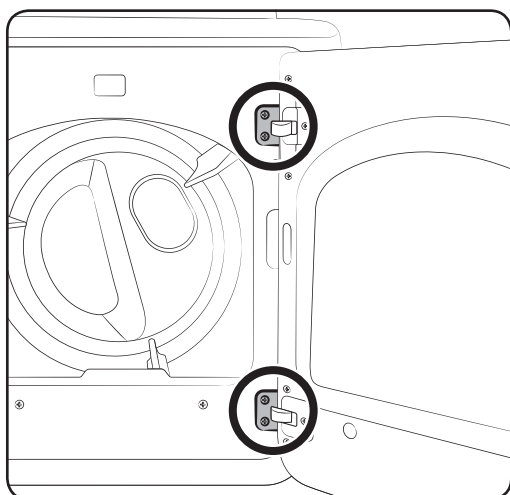

Si vous souhaitez inverser la direction du hublot, il est recommandé d'appeler un technicien de maintenance qualifié.

1. Débranchez le cordon d'alimentation.
2. Retirez les quatre vis de la charnière de la porte
3. Soulevez le hublot pour le retirer

Installation

Installation

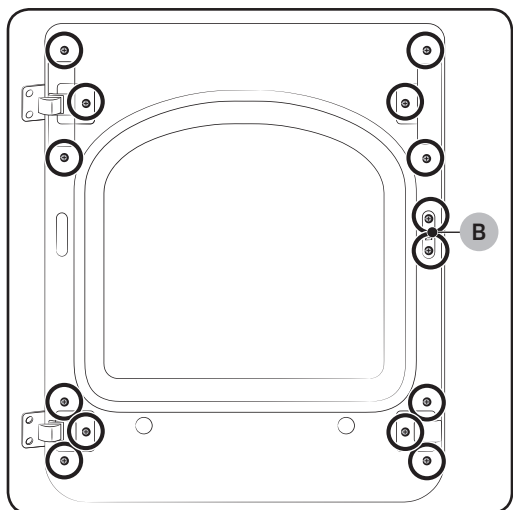
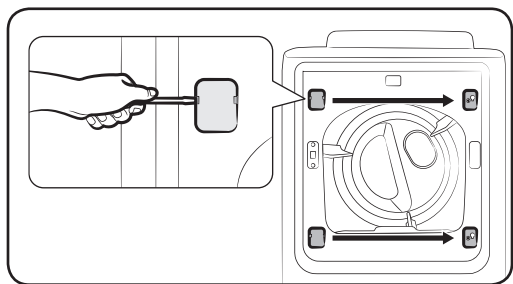
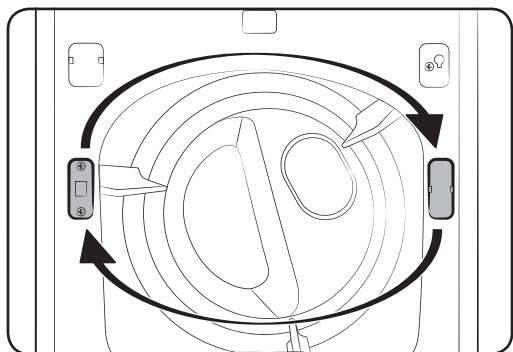

4. Retirez les deux vis du dispositif de fermeture, puis retirez le support du cache.
5. Procédez à l'assemblage du dispositif de fermeture sur le côté opposé en utilisant les vis qui ont été retirées du dispositif de fermeture durant l'étape 4.
6. Procédez à l'assemblage du cache-support sur le côté opposé.
7. Retirez les deux cache-charnières.
8. Procédez à l'assemblage des deux cache-charnières sur le côté opposé.

REMARQUE

Utilisez un tournevis à tête plate (-) pour retirer le cache-charnière du cache-support.

9. Retirez les 14 vis.

REMARQUE

Deux vis (B) sont plus longues que les autres.

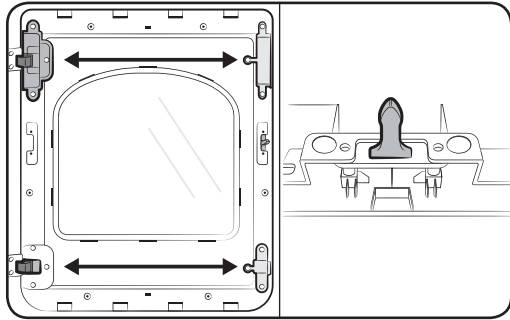

10. Retirez le support du hublot.
11. Échangez les positions entre :
 - A. le cache-charnière et le support du hublot
 - B. le taquet et le support du hublot
12. Retirez la poignée du hublot puis assemblez-la sur le côté opposé.

REMARQUE

Référez-vous aux illustrations de gauche pour vous guider lors du processus d'assemblage.

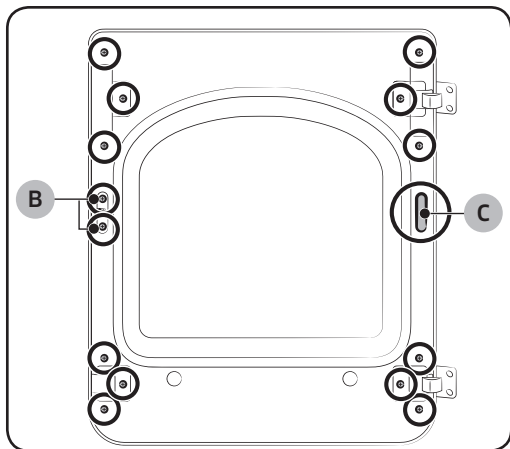

13. Retirez le cache-trou (C).
14. Procédez à l'assemblage du support du hublot puis resserrez les 14 vis enlevées à l'étape 9.
15. Fixez le cache-trou.

Installation

Installation

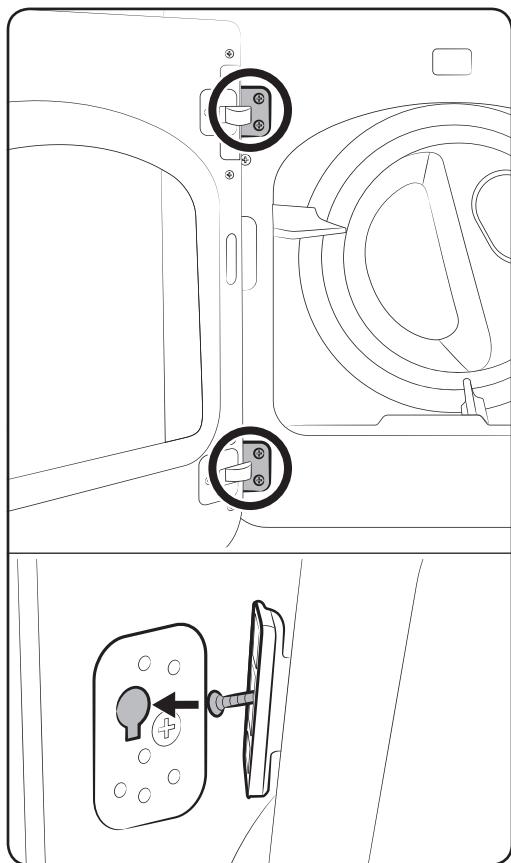

16. Montez le hublot sur le cadre et serrez les 4 vis retirées lors de l'étape 2.

REMARQUE

Vérifiez les positions des vis que vous avez installées dans la charnière de la porte.

Avant de démarrer

Consignes

Tri et chargement

- N'introduisez qu'une seule charge de linge à la fois dans votre sèche-linge.
- Évitez de mélanger les textiles légers et épais.
- Pour augmenter l'efficacité du séchage lors du séchage de un ou deux textiles, ajoutez une serviette sèche dans la charge.
- Pour de meilleurs résultats, démêlez le linge avant de l'insérer dans le sèche-linge.
- Une surcharge de linge réduit l'action du tambour et induit un séchage non uniforme, ainsi qu'un froissage excessif de certains tissus.
- Sauf indication contraire sur l'étiquette, évitez de sécher des lainages ou des textiles en fibre de verre.
- Évitez de sécher des textiles non lavés.
- Ne séchez pas des textiles salis par de l'huile, de l'alcool, de l'essence, etc.

Nettoyage du filtre à peluches

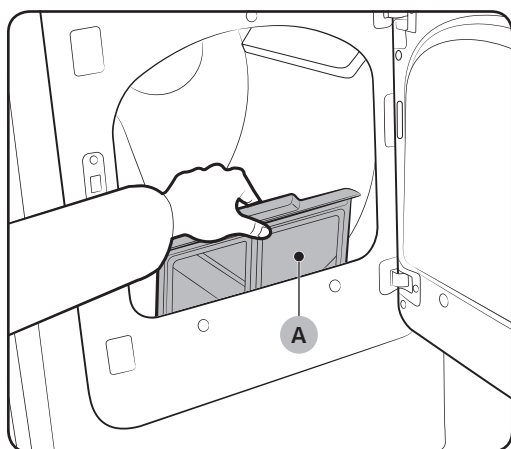

Nettoyez le filtre à peluches avant ou après chaque charge. Cela risquerait de provoquer un incendie.

1. Retirez le **filtre à peluches (A)**.
2. Retirez les peluches.
3. Remettez le filtre à peluches en place en le faisant glisser.

⚠ ATTENTION

Ne faites pas fonctionner le sèche-linge si le filtre à peluches n'est pas remis en place. N'utilisez pas un boîtier de filtre endommagé ou cassé. Cela pourrait en affecter les performances et/ou provoquer un incendie.

Rack Dry (Grille de séchage)

La grille de séchage est installée dans le tambour en usine.

Avant d'utiliser ce sèche-linge pour la première fois, retirez la grille de séchage du tambour. Tirez sur la grille vers le haut, puis retirez-la du tambour. Retirez la grille de séchage de son emballage et stockez-la pour une utilisation ultérieure.

Avant de démarrer

Avant de démarrer

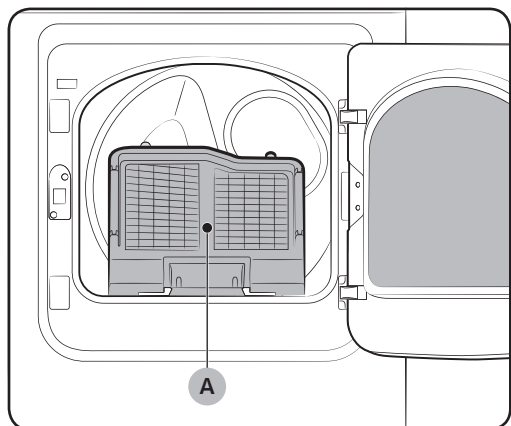

Lorsque vous devez utiliser la grille de séchage, reportez-vous aux étapes suivantes pour l'installation.

1. Placez la **grille de séchage (A)** à l'intérieur du tambour, puis alignez les trous de la poignée du filtre de la grille de séchage sur les ergots avant.
2. Insérez les deux pieds arrière dans les orifices situés sur la paroi arrière du tambour, puis appuyez sur le centre de la grille de séchage pour la fixer.
3. Posez les articles à sécher sur le support en laissant suffisamment d'espace entre eux de manière à ce que l'air puisse circuler correctement.
4. Appuyez sur le bouton **RACK DRY (GRILLE DE SÉCHAGE)** puis sélectionnez la durée en fonction de l'humidité et du poids du linge.

Conseils de séchage

Articles	Réglage
Pulls lavables (mettre en forme et poser à plat sur le support)	TIME DRY (TEMPS DE SÉCHAGE) avec le réglage de température Extra Low (Très basse)
Peluches (garnies de fibres coton ou polyester)	
Peluches (garnies de mousse ou de caoutchouc)	AIR FLUFF (AIR FROID)
Oreillers à base de caoutchouc mousse	
Baskets	

REMARQUE

- Installez la grille de séchage dans le sèche-linge, puis alignez les trous de la poignée du filtre de la grille de séchage sur les ergots avant, puis fixez l'arrière de la grille.
- Si ce modèle n'est pas fourni avec une grille de séchage, vous pouvez l'acheter dans un centre de dépannage Samsung.

AVERTISSEMENT

- Vous devez retirer la grille de séchage de son emballage avant de l'utiliser. N'utilisez jamais la grille de séchage lorsqu'elle est toujours dans son emballage.
- Sécher à chaud des articles en plastique, en caoutchouc ou en caoutchouc mousse peut endommager l'article et engendrer un risque d'incendie.

Opérations

⚠ AVERTISSEMENT

afin de limiter les risques d'incendie, d'électrocution ou de blessures, consultez la section CONSIGNES IMPORTANTES DE SÉCURITÉ avant d'utiliser cet appareil.



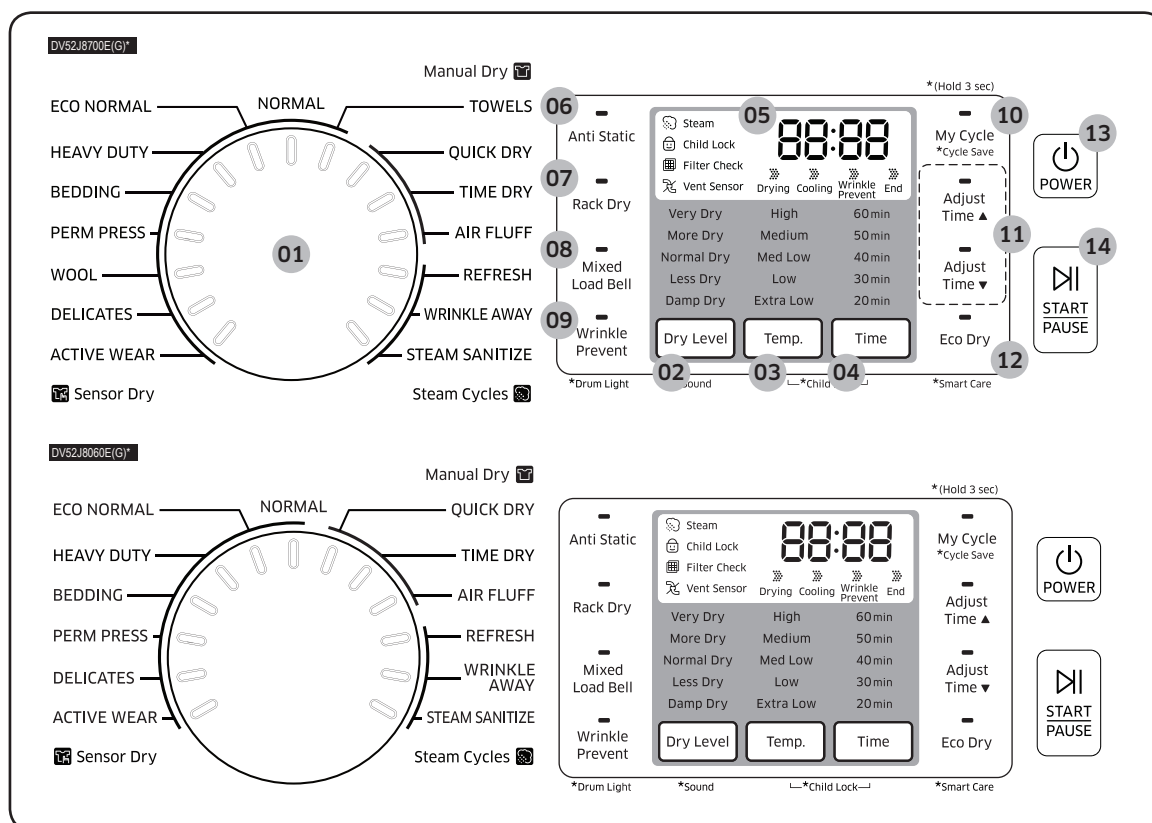





















Panneau de commande



01 Sélecteur de cycle

Tournez le sélecteur de programme pour sélectionner le programme souhaité. Le voyant s'allume en regard du programme.

Opérations

<p>02 Dry Level (Niveau de séchage)</p>	<p>Permet de régler le niveau de séchage pour les programmes Sensor Dry (Séchage par capteur) et Steam Dry (Séchage par vapeur) à l'exception de STEAM SANITIZE (STÉRILISATION PAR VAPEUR), WOOL (LAINE) et ACTIVE WEAR (VÊTEMENTS QUOTIDIENS). Un voyant s'allume à côté du niveau de séchage souhaité.</p> <p>Appuyez plusieurs fois sur le bouton pour faire défiler les différentes options Dry Level (Niveau de séchage). Pour obtenir un séchage parfait sur des volumes de linge plus importants, vous pouvez utiliser les paramètres Very Dry (Séchage très fort) ou More Dry (Séchage fort).</p> <p>Le paramètre Less Dry (Séchage faible) convient mieux aux tissus légers ou si vous souhaitez que les vêtements ressortent légèrement humides en fin de programme. Le paramètre Damp Dry (Légèrement humide) a été conçu pour sécher partiellement le linge. Utilisez-le pour les articles qui doivent finir de sécher à plat ou en suspension.</p>																		
<p>03 Temp. (Température)</p>	<p>Permet de changer la température du programme actuel.</p> <ul style="list-style-type: none"> • High (Élevée) : Pour le linge en coton résistant ou portant l'étiquette Séchage en machine autorisé. • Medium (Moyenne) : Pour les tissus infroissables, le synthétique, les cotons légers et le linge portant l'étiquette Séchage en machine à température moyenne. • Med Low (Moyenne faible) : Pour les températures basses à moyennes. Adaptée aux tissus synthétiques et lainages lavables. • Low (Basse) : Pour les articles sensibles à la chaleur, dont l'étiquette indique Séchage en machine à froid ou tiède. • Extra Low (Très basse) : Séchage à la plus basse température possible. 																		
<p>04 Durée</p>	<p>Permet de régler la durée de séchage, lors de l'utilisation des programmes Manual Dry (Séchage manuel).</p> <p>Ce bouton n'est pas disponible pour les programmes Sensor Dry (Séchage par capteur) car les durées de séchage exactes sont déterminées par la fluctuation des niveaux d'humidité.</p>																		
<p>05 Affichage numérique</p>	<p>Permet d'afficher toutes les informations du programme, y compris la durée de programme, le code d'information et l'état du sèche-linge.</p> <table border="1" data-bbox="487 1517 1356 1868"> <tr> <td data-bbox="487 1517 639 1581"></td> <td data-bbox="639 1517 921 1581">Steam (Vapeur)</td> <td data-bbox="921 1517 1074 1581"> Drying</td> <td data-bbox="1074 1517 1356 1581">Séchage en cours</td> </tr> <tr> <td data-bbox="487 1581 639 1666"></td> <td data-bbox="639 1581 921 1666">Child Lock (Sécurité enfant)</td> <td data-bbox="921 1581 1074 1666"> Cooling</td> <td data-bbox="1074 1581 1356 1666">Refroidissement en cours</td> </tr> <tr> <td data-bbox="487 1666 639 1783"></td> <td data-bbox="639 1666 921 1783">Filter Check (Vérification du filtre)</td> <td data-bbox="921 1666 1074 1783"> Wrinkle Prevent</td> <td data-bbox="1074 1666 1356 1783">Wrinkle Prevent (Anti-froissage) en cours</td> </tr> <tr> <td data-bbox="487 1783 639 1868"></td> <td data-bbox="639 1783 921 1868">Vent Sensor (Capteur de ventilation)</td> <td data-bbox="921 1783 1074 1868"> End</td> <td data-bbox="1074 1783 1356 1868">Le programme est terminé</td> </tr> </table>				Steam (Vapeur)	 Drying	Séchage en cours		Child Lock (Sécurité enfant)	 Cooling	Refroidissement en cours		Filter Check (Vérification du filtre)	 Wrinkle Prevent	Wrinkle Prevent (Anti-froissage) en cours		Vent Sensor (Capteur de ventilation)	 End	Le programme est terminé
	Steam (Vapeur)	 Drying	Séchage en cours																
	Child Lock (Sécurité enfant)	 Cooling	Refroidissement en cours																
	Filter Check (Vérification du filtre)	 Wrinkle Prevent	Wrinkle Prevent (Anti-froissage) en cours																
	Vent Sensor (Capteur de ventilation)	 End	Le programme est terminé																

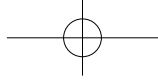

<p>06 Anti Static (Anti-statique)</p>	<p>Permet de réduire l'électricité statique provoquée par frottement du linge et de pulvériser de la vapeur lors de la dernière période du programme de séchage. La fonction Anti Static (Anti-statique) est disponible uniquement avec les programmes NORMAL (NORMAL), HEAVY DUTY (GRAND RENDEMENT), PERM PRESS (REPASSAGE FACILE), DELICATES (DÉLICAT) et TIME DRY (TEMPS DE SÉCHAGE).</p>
<p>07 Rack Dry (Grille de séchage)</p>	<p>L'option Rack Dry (Grille de séchage) est disponible avec le programme TIME DRY (TEMPS DE SÉCHAGE). La seule température disponible est Extra Low (Très basse). (Consultez la section « Rack Dry (Grille de séchage) » de la page 35.)</p>
<p>08 Mixed Load Bell (Charges Mixtes)</p>	<p>L'option Mixed Load Bell (Charges Mixtes) lorsque le niveau de séchage « légèrement humide » (séchage à 80 %) est atteint. Cela vous permet de prendre les éléments que vous ne souhaitez pas entièrement secs ou qui séchent rapidement hors du sèche-linge tout en permettant aux autres de continuer à sécher. Vous pouvez sélectionner cette fonction dans tous les programmes Sensor Dry (Séchage par capteur) à l'exception de WOOL (LAINE) et ACTIVE WEAR (VÊTEMENTS QUOTIDIENS). Les sélections de niveau de séchage sont limitées à Normal Dry (Séchage normal), More Dry (Séchage fort) et Very Dry (Séchage très fort).</p>
<p>09 Anti-froissage</p>	<p>Cette fonction assure 180 minutes de rotation à froid par intermittence à la fin du programme pour éviter de froisser le linge. Appuyez sur le bouton Wrinkle Prevent (Anti-froissage) pour activer cette fonction. Le voyant situé au-dessus du bouton s'allume lorsque la fonction Anti-froissage est sélectionnée. Une fois que le linge est sec, vous pouvez le retirer à tout moment du sèche-linge pendant le cycle Wrinkle Prevent (Prévention des faux-plis).</p>
<p>10 My Cycle (Mon programme)</p>	<p>Vous permet de choisir le programme, la température, le niveau de séchage, etc. que vous souhaitez. Consultez la section « My Cycle (Mon programme) » de la page 44.)</p>
<p>11 Adjust Time (Réglage du temps)</p>	<p>Vous pouvez allonger ou raccourcir la durée de séchage automatiquement préconfigurée des programmes Manual Dry (Séchage manuel) (Programmes TIME DRY (TEMPS DE SÉCHAGE), QUICK DRY (SÉCHAGE RAPIDE), ou AIR FLUFF (AIR FROID) et le programme WRINKLE AWAY (ANTI-FROISSAGE)). Pour allonger ou raccourcir la durée d'un programme, appuyez sur Adjust Time (Réglage du temps) ▲ ou ▼ jusqu'à ce que le temps souhaité s'affiche.</p>

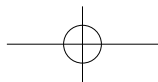
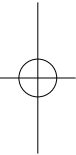
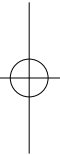

Opérations

12 Eco Dry (Séchage Éco)	Cette fonction est disponible dans les programmes NORMAL (NORMAL) et TIME DRY (TEMPS DE SÉCHAGE). Lorsque la fonction Eco Dry (Séchage Éco) est activée, le séchage dure plus longtemps mais la consommation électrique est réduite. (Lorsque la fonction Eco Dry (Séchage Éco) est activée, le temps de séchage peut être allongé jusqu'à 3 fois en fonction de la température spécifiée et de la quantité de linge à sécher. Lors de l'expédition de l'appareil, la fonction Eco Dry (Séchage Éco) est activée par défaut.)
13 Power (Marche/Arrêt)	Permet d'allumer ou d'éteindre le sèche-linge.
14 Start/Pause (Départ/Pause)	Permet de démarrer ou arrêter une opération.

REMARQUE

Si vous insérez du linge dans le sèche-linge alors qu'il est extrêmement emmêlé, immédiatement après que le lave-linge a terminé un programme de lavage ou d'essorage, cela peut affecter l'efficacité du séchage ou provoquer l'ouverture de la porte. Nous vous recommandons de démêler le linge correctement avant de l'insérer.

Étapes simples pour démarrer

1. Appuyez sur le bouton **Power (Marche/Arrêt)** pour allumer le sèche-linge.
2. Tournez le **sélecteur de programme** pour sélectionner un programme.
3. Changez les paramètres du programme (Dry Level (Niveau de séchage) et Time (Temps)) de la manière requise.
4. Le sèche-linge fournit les options supplémentaires : Anti Static (Anti-statique), Rack Dry (Grille de séchage), Mixed Load Bell (Charges mixtes), Wrinkle Prevent (Anti-froissage) et Eco Dry (Séchage Éco).
Permet d'activer et de désactiver les options.
5. Appuyez sur le bouton **Start/Pause (Départ/Pause)**. Le voyant du sèche-linge s'allume et la durée estimée du programme apparaît à l'écran.

Pour changer de programme lors du fonctionnement

1. Appuyez sur **Start/Pause (Départ/Pause)** pour arrêter le fonctionnement.
2. Sélectionnez un autre programme.
3. Appuyez à nouveau sur le bouton **Start/Pause (Départ/Pause)** pour démarrer le nouveau programme.

Présentation des programmes

Programmes Sensor Dry (Séchage par capteur)

La fonction Sensor Dry (Séchage par capteur) calcule automatiquement le taux d'humidité du linge et arrête le sèche-linge une fois le degré de séchage, que vous avez sélectionné avec **Dry Level (Niveau de séchage)**, atteint.

Cycle	Description
NORMAL	<ul style="list-style-type: none">Plupart des textiles (ex. : coton), linge de maison et linge moyennement sale. (Si ce programme est sélectionné, la fonction Eco Dry (Séchage Éco) est activée par défaut. Pour plus d'informations, veuillez vous reporter aux descriptions concernant l'option Eco Dry (Séchage Éco).)
ECO NORMAL (ÉCO NORMAL)	<ul style="list-style-type: none">Pour réduire l'utilisation de l'énergie. Ce programme permet de régler la durée de cycle et la température pour augmenter le rendement.
HEAVY DUTY (GRAND RENDEMENT)	<ul style="list-style-type: none">Ce programme permet de sécher à température élevée des tissus épais, tels que les jeans, le velours côtelé ou les vêtements de travail.
BEDDING (LITERIE)	<ul style="list-style-type: none">Ce programme permet de sécher des objets volumineux, comme les couvertures, les draps et les couettes.
PERM PRESS (REPASSAGE FACILE)	<ul style="list-style-type: none">Ce programme permet le séchage automatique des tissus infroissables en coton, synthétique et lainage.
WOOL (LAINE)	<ul style="list-style-type: none">Pour les lainages lavables en machine et séchables en sèche-linge uniquement.
DELICATES (DÉLICAT)	<ul style="list-style-type: none">Ce programme est conçu pour le séchage à basse température des articles fragiles.
ACTIVE WEAR (VÊTEMENTS QUOTIDIENS)	<ul style="list-style-type: none">Ce programme est conçu pour laver les vêtements de sports et d'extérieur tels que les maillots, les shorts, les vestes imperméables et autres. Les tissus épais comme une fermeture éclair ou le Velcro d'une veste, ou des chaussettes de sport peuvent ne pas être complètement séchés.
TOWELS (SERVIETTES)	<ul style="list-style-type: none">Pour les serviettes et linge de bain

Opérations

Programmes de séchage manuels

Programme	Description
QUICK DRY (SÉCHAGE RAPIDE)	<ul style="list-style-type: none">Ce programme permet d'effectuer un cycle de séchage de 30 minutes.
TIME DRY (TEMPS DE SÉCHAGE)	<ul style="list-style-type: none">Ce programme permet de sélectionner la durée de séchage souhaitée en minutes. (Si ce programme est sélectionné, la fonction Eco Dry (Séchage Éco) est activée par défaut. Pour plus d'informations, veuillez vous reporter aux descriptions concernant l'option Eco Dry (Séchage Éco).)
AIR FLUFF (AIR FROID)	<ul style="list-style-type: none">Ce programme refroidit le linge à la température de la pièce.

Programmes Steam Dry (Séchage par vapeur)

Cycle	Description
REFRESH (RAFRAÎCHIR)	<ul style="list-style-type: none">Ce programme anti-froissage et désodorisant est conçu pour un à quatre articles secs. Il injecte une faible quantité de vapeur dans le tambour du sèche-linge, quelques minutes après le début du cycle de séchage à chaud.
WRINKLE AWAY (ANTI-FROISSAGE)	<ul style="list-style-type: none">Ce programme permet de défroisser le linge resté dans une armoire, etc. Il offre un défroissage grâce à un traitement à la vapeur optimal. Pour de meilleurs résultats, chargez 2 à -3 articles en une fois. Vous pouvez rallonger la durée de séchage de 20 minutes, selon le type d'article ou de charge.
STEAM SANITIZE (STÉRILISATION PAR VAPEUR)	<ul style="list-style-type: none">Ce programme haute température permet de stériliser votre linge au cœur du tissu lors du programme de séchage. Ce programme permet d'adoucir votre linge et de retirer les mauvaises odeurs après le séchage.

Guide des programmes

Respectez toujours les symboles textiles indiqués sur l'étiquette lors du séchage. Si aucun symbole textile n'est fourni, utilisez le graphique suivant.

Couvre-lits et couettes	<ul style="list-style-type: none">• Reportez-vous aux symboles figurant sur les étiquettes des articles de LITERIE.• Assurez-vous que l'article est complètement sec avant de l'utiliser ou de le ranger.• Il est parfois nécessaire de repositionner l'article dans le sèche-linge pour assurer un séchage homogène.
Couvertures	<ul style="list-style-type: none">• Sélectionnez le programme NORMAL et ne séchez qu'une couverture à la fois pour garantir un séchage optimal.• Assurez-vous que l'article est complètement sec avant de l'utiliser ou de le ranger.
Rideaux et tentures	<ul style="list-style-type: none">• Sélectionnez le programme PERM PRESS (REPASSAGE FACILE) et une température moyenne pour réduire le froissage.• Séchez ce type de linge par petits volumes pour obtenir de meilleurs résultats et sortez-le dès que possible.
Couches en tissu	<ul style="list-style-type: none">• Sélectionnez le programme NORMAL et le réglage de température élevé pour les couches ouatées et duveteuses.
Articles garnis de duvet (vestes, sacs de couchage, couettes, etc.)	<ul style="list-style-type: none">• Sélectionnez le programme NORMAL et le réglage de température moyen.• Ajoutez quelques serviettes sèches pour accélérer le séchage et absorber l'humidité.
Caoutchouc mousse (tapis, peluches, épaulettes, etc.)	<ul style="list-style-type: none">• Ne séchez pas ces articles à chaud. Servez-vous du programme AIR FLUFF (AIR FROID). <p>⚠ AVERTISSEMENT Sécher un article à base de caoutchouc à chaud risque de l'endommager ou de provoquer un incendie.</p>
Oreillers	<ul style="list-style-type: none">• Sélectionnez le programme NORMAL.• Ajoutez deux serviettes sèches et une paire de baskets propres pour favoriser l'action du tambour et dépelucher les articles.• Ne faites pas sécher des oreillers à base de capoc ou de mousse dans le sèche-linge avec un programme de séchage à chaud. Vous pouvez sécher ces articles uniquement si vous utilisez le programme AIR FLUFF (AIR FROID).
Plastiques (rideaux de douche, bâches, etc.)	<ul style="list-style-type: none">• Sélectionnez le programme AIR FLUFF (AIR FROID) ou TIME DRY (TEMPS DE SÉCHAGE) et la température Low (Basse) ou Extra Low (Très basse), en fonction des symboles figurant sur l'étiquette.

Opérations

AVERTISSEMENT

Ne faites pas sécher dans le sèche-linge : Articles en fibre de verre (rideaux, tentures, etc.).

- Lainages, sauf indication contraire sur l'étiquette.
- Articles imprégnés d'huile végétale ou alimentaire.

Options

Child Lock (Sécurité enfant)

La fonction Child Lock (Sécurité enfant) empêche les enfants de jouer avec le sèche-linge.

Lorsque la fonction Child Lock (Sécurité enfant) est activée, seul le bouton **Power (Marche/Arrêt)** est opérationnel.

Pour activer/désactiver la fonction Child Lock (Sécurité enfant), maintenez appuyés simultanément les boutons **Temp. (Température)** et **Time (Temps)** pendant 3 secondes.

REMARQUE

Si la fonction Child Lock (Sécurité enfant) est activée, et le sèche-linge est éteint puis rallumé, la fonction Child Lock (Sécurité enfant) reste activé.

Drum Light (Éclairage du tambour)

Cette fonction permet d'éclairer le tambour lorsque le sèche-linge est en marche. Appuyez sur le bouton **Wrinkle Prevent (Anti-froissage)** pendant 3 secondes ou plus.

REMARQUE

L'éclairage du tambour peut être activé ou désactivé lorsque le sèche-linge fonctionne ou non.

Si vous ne désactivez pas l'éclairage du tambour dans les 5 minutes suivant son activation, celui-ci s'éteindra automatiquement.

Sound (Signal sonore)

La fonction Sound Off (Signal sonore désactivé) peut être sélectionnée pour tous les programmes.

Appuyez sur les boutons **Wrinkle Prevent (Anti-froissage)** pendant 3 secondes ou plus.

REMARQUE

Lorsqu'elle est active, le son est coupé dans tous les cycles.

Le réglage reste activé même si vous éteignez et allumez l'appareil à plusieurs reprises.

My Cycle (Mon programme)

Permet de charger votre programme de séchage personnalisé (Cycle, Dry Level, Temp (Programme, Niveau de séchage, Température)) à l'aide d'un seul bouton. Appuyez sur le bouton **My Cycle (Mon programme)** pendant moins de 3 secondes pour charger et utiliser My Cycle (Mon programme) stocké. Le voyant My Cycle (Mon programme) s'allume, et le programme sélectionné et les voyants des options clignotent.

Pour régler ou modifier votre option My Cycle (Mon programme)

1. Appuyez sur le bouton **Power (Marche/Arrêt)**.
2. Sélectionnez le programme souhaité à l'aide du **sélecteur de programme**.

3. Définissez ensuite les options de votre choix (Dry Level, Temp, Time (Niveau de séchage, Température, Temps), etc.).
4. Appuyez sur le bouton **My Cycle (Mon programme)** pendant plus de 3 secondes. Le sèche-linge stocke le programme sélectionné et les options.

Smart Care

Smart Care vous permet de vérifier l'état de votre sèche-linge à l'aide de votre smartphone si un code d'information s'affiche. Pour utiliser la fonction Smart Care dont vous avez besoin :

- L'application Samsung Smart Care
- Un smartphone

REMARQUE

La fonction Smart Care a été optimisée pour : les séries Galaxy et iPhone (elle ne peut pas être prise en charge pour certains modèles). Téléchargez l'application Samsung Smart Care sur votre smartphone via Android market ou Apple App store. (Terme de recherche : "Samsung Smart Washer/Dryer")

Pour utiliser Smart Care, suivez ces étapes :

1. Appuyez sur **Power (Marche/Arrêt)** pour allumer le sèche-linge puis appuyez sur le bouton **Eco Dry (Séchage Éco)** pendant 3 secondes. Si vous appuyez sur un bouton autre que le bouton **Eco Dry (Séchage Éco)** après avoir mis sous tension le sèche-linge, vous ne pourrez pas activer la fonction Smart Care.
2. Lorsque la fonction Smart Care est activée, le voyant Smart Care est allumé sur l'affichage.
3. Lancez l'application Smart Care sur votre smartphone.
4. Réglez la caméra de votre smartphone sur le panneau d'affichage du sèche-linge.

5. Si l'appareil photo du smartphone est mis au point sur le panneau d'affichage du sèche-linge, le panneau et le code d'information sont reconnus automatiquement et le type de code et les mesures à prendre s'affichent sur le smartphone.
6. Si le smartphone ne reconnaît pas le code d'information plusieurs fois, veuillez saisir manuellement le code d'information affiché sur le panneau d'affichage du sèche-linge dans l'application Smart Care.

REMARQUE

Consignes à suivre lors de l'utilisation de Smart Care

- Si l'éclairage d'une ampoule, d'une lampe fluorescente ou d'un voyant se reflète sur le panneau d'affichage du sèche-linge, le smartphone est susceptible de ne pas reconnaître le panneau ou le code d'information facilement.
- Si vous maintenez le smartphone avec un angle relatif trop important par rapport à l'avant du panneau d'affichage, il peut ne pas être en mesure de reconnaître le code d'information. Pour de meilleurs résultats, maintenez le smartphone de sorte que l'avant du panneau d'affichage et le smartphone soient parallèles ou quasiment.
- L'historique du code d'information est supprimé après l'utilisation de la fonction.

Entretien

Maintenez le sèche-linge propre pour empêcher toute détérioration de ses performances et pour préserver sa durée de vie.

Vent Sensor (Capteur de ventilation)

Votre sèche-linge Samsung est équipé d'un capteur de ventilation qui détecte et vous prévient lorsque les conduits doivent être nettoyés. Conservez votre sèche-linge propre et efficace en nettoyant les conduits lorsque vous y êtes invité.

Consultez le tableau ci-dessous pour obtenir une description des codes des voyants .

Niveau	Voyant 	État	Solution
0	Désactivé	Le conduit est exempt de colmatages.	-
1	S'allume	Lorsqu'une partie du conduit ou du filtre à peluches est bloquée par les peluches ou un corps étranger. Lorsque la résistance est élevée en raison d'un conduit trop long ou coudé.	Vérifiez le raccordement de conduit et raccourcissez-le et redressez-le au besoin. Vérifiez le filtre à peluches ou le conduit et nettoyez-le au besoin.
2	Clignote	Lorsque le conduit est bloqué par les peluches ou un corps étranger. Lorsque la résistance est très élevée en raison d'un conduit beaucoup trop long ou exagérément coudé.	Vérifiez le raccordement de conduit et raccourcissez-le et redressez-le au besoin. Vérifiez le filtre à peluches ou le conduit et nettoyez-le dès que possible.

Dans l'état du NIVEAU 2, le voyant  clignote pendant 3 heures après la fin du programme. (Si la fonction **Wrinkle Prevention (Anti-froissage)** est activée, ce message s'affiche pendant 3 heures.) Si le bouton **Power (Marche/Arrêt)** est appuyé ou si le hublot est ouvert, l'alimentation est immédiatement coupée.

REMARQUE

- Pour plus d'informations sur l'installation du conduit, reportez-vous à la section « **Conditions requises en matière de conduits** » située en page 14.
- Bien que le sèche-linge soit disponible même si le message de colmatage s'affiche, le temps de séchage peut être prolongé.
- Si le message du NIVEAU 1 s'affiche lors de la première mise en marche du sèche-linge après installation, vérifiez le filtre à peluches et le raccordement entre le conduit et le sèche-linge et nettoyez le conduit. Si le message du NIVEAU 1 s'affiche même après avoir vérifié et nettoyé le conduit, ceci peut signifier la présence de restrictions dans le conduit dues à la longueur, à l'état, etc. Si cela se produit, vous pouvez utiliser le sèche-linge normalement et aucune contre-mesure ne doit être prise. Cependant, le temps de séchage peut être prolongé ou les performances du sèche-linge peuvent être dégradées.

AVERTISSEMENT

La mise à la terre du panneau de commande et de la vanne d'arrivée d'eau n'est intentionnellement pas effectuée ; ces éléments peuvent donc présenter un risque d'électrocution uniquement lors de l'entretien.

À l'attention du personnel d'entretien : ne touchez pas cette partie lorsque l'appareil est sous tension.

Nettoyage

Panneau de commandes

Nettoyez-le avec un chiffon doux et humide.

N'utilisez pas de produits abrasifs.

Ne vaporisez aucun produit d'entretien directement sur le panneau de commande.

Certains détachants pour tissu peuvent endommager le revêtement du panneau de commande.

Appliquez donc ces produits à l'écart de votre sèche-linge et essuyez immédiatement toute projection ou tout excès.

Tambour

Retirez toute tache du tambour provoquée par un crayon, de l'encre, de la teinture (sur les articles neufs comme les serviettes ou les jeans) etc. à l'aide d'un détachant universel. Frottez ensuite avec une vieille serviette ou un chiffon, pour retirer toute substance restante (tache ou détachant).

Une fois ces étapes terminées, il est possible que les taches soient encore visibles mais elles ne devraient pas salir le reste du linge.

Tambour en acier inoxydable

Pour nettoyer un tambour en acier inoxydable, utilisez un chiffon humide imprégné d'un nettoyant doux et non abrasif adapté aux surfaces aisément altérées.

Retirez les résidus de détergent et essuyez avec un chiffon propre.

Extérieur du sèche-linge

Nettoyez-le avec un chiffon doux et humide.

N'utilisez pas de produits abrasifs.

Protégez la surface des objets pointus.

N'entreposez pas d'objets lourds (ex. : baril de lessive) ou à arêtes tranchantes sur le sèche-linge. Ceci risquerait de rayer ou d'endommager le capot supérieur du sèche-linge. Utilisez le socle prévu à cet effet ou une boîte de rangement.

L'habillage du sèche-linge étant lisse et brillant, Évitez de les endommager lorsque vous utilisez le sèche-linge.

Système d'évacuation du sèche-linge

Inspectez et nettoyez le système d'évacuation une fois par an pour de meilleurs résultats.

Nettoyez l'extérieur de la hotte plus fréquemment pour garantir son bon fonctionnement.

Dépannage

Contrôles à effectuer

Si vous rencontrez un problème avec le sèche-linge, vérifiez tout d'abord le tableau ci-dessous et essayez les suggestions proposées.

Problème	Action
Ne fonctionne pas.	<ul style="list-style-type: none">• Assurez-vous que le hublot est bien fermé.• Vérifiez que le cordon d'alimentation est branché sur une prise électrique opérationnelle.• Vérifiez le disjoncteur et les fusibles de votre domicile.• Appuyez ou cliquez de nouveau sur le bouton Start/Pause (Départ/Pause) en cas d'ouverture du hublot en cours de programme.• Jetez l'eau de condensation.• Nettoyez le boîtier du filtre.
Ne chauffe pas.	<ul style="list-style-type: none">• Vérifiez le disjoncteur et les fusibles de votre domicile.• Certains programmes ne nécessitent pas de chauffage. Vérifiez à nouveau le programme sélectionné.• Pour un sèche-linge à gaz, vérifiez que l'alimentation en gaz est ouverte.• Nettoyez le filtre à peluches et le conduit d'évacuation.• Vérifiez le boîtier du filtre et le filtre de l'échangeur de chaleur et nettoyez-les si nécessaire.• Le sèche-linge est peut-être en phase de refroidissement du programme.

Problème	Action
Ne sèche pas.	<ul style="list-style-type: none"> • Vérifiez tous les points mentionnés ci-dessus, plus... • Vérifiez que la hotte extérieure s'ouvre et se ferme sans problème. • Vérifiez que des peluches ne se sont pas accumulées dans le système d'évacuation. Le conduit doit être inspecté et nettoyé une fois par an. • Utilisez un conduit d'évacuation métallique rigide de 4 pouces. • Évitez de surcharger le tambour 1 charge de linge lavée = 1 charge de linge à sécher. • Triez les articles : légers d'un côté, épais de l'autre. • Il est parfois nécessaire de repositionner dans le sèche-linge les articles volumineux, comme les couvertures ou les couettes, pour assurer un séchage homogène. • Vérifiez que le sèche-linge essore correctement le linge pour évacuer la quantité d'eau adéquate. • La charge de linge est peut-être insuffisante pour que l'action du tambour soit efficace. Ajoutez quelques serviettes et redémarrez le sèche-linge. • La charge de linge est peut-être trop importante pour que l'action du tambour soit efficace. Retirez du linge et relancez le sèche-linge. • Nettoyez le boîtier du filtre. • Nettoyez le filtre de l'échangeur de chaleur. • Nettoyez le condensateur. • Assurez-vous que la grille inférieure avant n'est pas obstruée.
Fait du bruit.	<ul style="list-style-type: none"> • Vérifiez le linge à la recherche de pièces de monnaie, de boutons décousus, de clous, etc. Retirez aussitôt ces objets. Il est normal d'entendre la mise en marche et l'arrêt du robinet de gaz du sèche-linge (le cas échéant) ou du système de chauffage, tout au long du programme de séchage. • Vérifiez que le sèche-linge est correctement mis à niveau, comme indiqué dans les consignes d'installation. • Il est normal que le sèche-linge émette un « bourdonnement », du fait de la grande vitesse de déplacement de l'air à travers le tambour du sèche-linge, le ventilateur et le système d'évacuation.

Dépannage

Problème	Action
Ne sèche pas le linge uniformément.	<ul style="list-style-type: none">• Les coutures, les poches et les autres zones épaisses peuvent ne pas sécher complètement alors que le reste du linge a atteint le niveau de séchage sélectionné. Ceci est tout à fait normal. Vous pouvez choisir un niveau de séchage plus élevé ou un programme impliquant un niveau de séchage aussi élevé.• Si vous faites sécher un article épais avec une charge légère, par exemple une serviette de toilette avec des draps, il est possible que l'article le plus lourd ne soit pas complètement sec quand le reste du linge atteindra le niveau de séchage sélectionné.• Pour obtenir de meilleurs résultats de séchage, séparez les articles épais des articles légers.
Il y a des odeurs.	<ul style="list-style-type: none">• Les odeurs ménagères (peinture, vernis, détachant, etc.) peuvent entrer dans le sèche-linge via l'air ambiant. Cette situation est normale puisque le sèche-linge aspire l'air de la pièce, le chauffe, l'introduit dans le tambour, puis l'éjecte à l'extérieur.• Lorsque ces odeurs persistent dans l'air, aérez longuement la pièce avant d'utiliser le sèche-linge.• Utilisez un programme utilisant la fonction Refresh (Rafraîchir). Si les odeurs persistent, lavez et séchez à nouveau l'article.
Les vêtements sont pelucheux.	<ul style="list-style-type: none">• Assurez-vous que le filtre est propre avant chaque chargement. Pour les vêtements accumulant des peluches naturellement, nettoyez le boîtier du filtre lors du programme.• Certains textiles produisent une grande quantité de peluches (ex. : serviettes en coton). C'est pourquoi ces articles doivent être séchés séparément des textiles qui attirent les peluches (ex. : pantalon en velours).• Si la quantité de linge est trop importante, répartissez la charge en plusieurs lots pour le séchage.• Vérifiez soigneusement les poches des vêtements avant de les sécher. Retirez les peluches à l'intérieur du tambour avant le séchage.
Articles toujours froissés après avoir utilisé la fonction Wrinkle Prevent (Anti-froissage) (Wrinkle-Care, Wrinkle Release).	<ul style="list-style-type: none">• Chargez entre 1 et 4 articles pour plus d'efficacité.• Allégez la charge. Faites sécher des articles similaires.• Retirez les articles dès que le séchage est terminé.

Problème	Action
De l'eau s'écoule par la buse au démarrage du programme SteamCare (Vapeur).	<ul style="list-style-type: none"> Il s'agit de la condensation de la vapeur. Ce phénomène s'arrête tout seul en peu de temps.
L'eau vaporisée est invisible lors du programme SteamCare (Vapeur).	<ul style="list-style-type: none"> Il est difficile de voir les minuscules gouttes d'eau vaporisées lorsque le hublot est fermé.
Durée rallongée	<ul style="list-style-type: none"> La fonction Sensor Dry (Séchage par capteur) calcule automatiquement le taux d'humidité du linge et arrête le sèche-linge une fois le degré de séchage sélectionné atteint. La durée de séchage peut varier en fonction du type et de la quantité de linge. Consultez le tableau des programmes pour référence.

Si un problème persiste, contactez le centre de dépannage Samsung le plus proche.

Dépannage

Codes d'information

Si le sèche-linge a un dysfonctionnement, un code d'information peut apparaître à l'écran. Vérifiez le tableau ci-dessous et essayez les suggestions proposées.

CODE	SIGNIFICATION	SOLUTION
TC	La résistance de la thermistance est très faible ou très élevée.	Nettoyez le filtre ou le système d'aération. Si le problème persiste, appelez le service de dépannage.
HC	Température de chauffe non valide lors du fonctionnement du sèche-linge.	Appelez le service de dépannage.
DC	Fonctionnement du sèche-linge avec le hublot ouvert	Nettoyez le hublot, puis redémarrez. Si le problème persiste, appelez le service de dépannage.
FC	Fréquence de source d'alimentation non valide	Essayez de relancer le programme. Si le problème persiste, appelez le service de dépannage.
9C1	Problème d'ordre électronique (Erreur de surtension)	Appelez le service de dépannage.
AC	Problème d'ordre électronique (Erreur de communication)	Appelez le service de dépannage.
DF	État non valide du hublot.	Appelez le service de dépannage.
BC2	État de touche non valide.	Vérifiez qu'AUCUN bouton NE reste enfoncé de façon continue. Essayez de relancer le programme. Si le problème persiste, appelez le service de dépannage.

Si un code d'information continue d'apparaître à l'écran, contactez le centre de dépannage Samsung le plus proche.

Caractéristiques techniques

Protection de l'environnement

Cet appareil a été fabriqué à partir de matériaux recyclables. Si vous décidez de le jeter, veuillez respecter les normes locales en matière d'évacuation des déchets. Coupez le cordon d'alimentation de façon à ce que l'appareil ne puisse pas être raccordé à une source électrique. Enlevez le hublot pour que des animaux et des jeunes enfants ne se retrouvent pas piégés à l'intérieur de l'appareil.

Caractéristiques techniques

Caractéristiques techniques

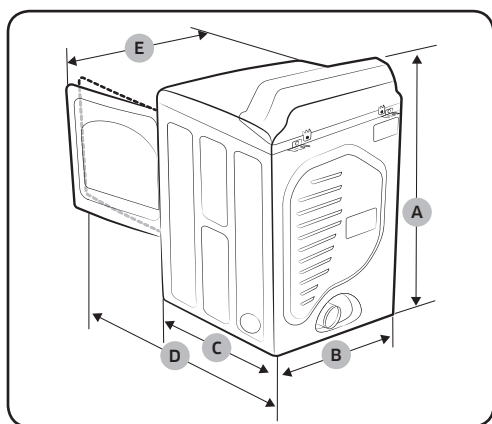

REMARQUE

« A. Hauteur » Plage de spécifications à travers le réglage des pieds réglables : 116,8 à 118,0 cm

Type		Sèche-linge à chargement frontal	
Dimensions (pouces (cm))	A. Hauteur	Produit	46,0 (116,8)
		Installation	48,0
	B. Largeur	Produit	27,0 (68,6)
		Installation	29,0
	C. Profondeur	Produit	30,0 (76,3)
		Installation	35,0
	D. Profondeur avec le hublot ouvert à 90°	Produit	49,80 (126,5)
		Installation	54,82
	D. Largeur avec le hublot ouvert à 130°	Produit	46,47 (118,0)
		Installation	51,47
Pression d'eau (psi (kPa))		20 ~ 116 (137 ~ 800)	
Poids NET (lb (kg))		DV52J8700E*	127,9 (58)
		DV52J8700G*	130,1 (59)
		DV52J8060E*	127,9 (58)
		DV52J8060G*	127,9 (58)
Puissance de chauffe	Électrique (W)	5300	
	Gaz (BTU/hr)	22000	

Tableau des programmes

REMARQUE

Pour un résultat optimal, respectez ces recommandations de volume de charge pour chaque cycle de séchage.

- Charge importante : Remplissez le tambour aux 3/4 environ. Au-delà de cette limite, n'ajoutez pas d'articles supplémentaires afin que le linge tourne librement.
- ◐ Charge moyenne : Remplissez le tambour à la moitié environ.
- Petites charges : Remplissez le tambour de 3 à 5 articles (pas plus du 1/4).

Programme		Articles recommandés	Volume de charge	Dry Level (Niveau de séchage)
Sensor Dry (Séchage par capteur)	NORMAL	Coton, vêtements de travail, lin, charges mixtes	●	Normal Dry (Séchage normal) (réglable)
	ECO NORMAL (ÉCO NORMAL)	Coton, vêtements de travail, lin	◐	Normal Dry (Séchage normal) (réglable)
	HEAVY DUTY (GRAND RENDEMENT)	Pièces au tissu épais, telles que les jeans, les velours côtelés ou les vêtements de travail	●	Normal Dry (Séchage normal) (réglable)
	BEDDING (LITERIE)	Objets volumineux, tels que les couvertures, les draps, les couettes et les oreillers	●	Normal Dry (Séchage normal) (réglable)
	PERM PRESS (REPASSAGE FACILE)	Chemises, tissus synthétiques, lainages, tissus infroissables en coton, tissus infroissables	◐	Normal Dry (Séchage normal) (réglable)
	*WOOL (LAINE)	Lainages lavable en machine et séchables en sèche-linge uniquement. (Maximum : 3 lbs)	○	Normal Dry (Séchage normal) (aucun changement)
	DELICATES (DÉLICAT)	Sous-vêtements, chemisiers, lingerie	◐	Normal Dry (Séchage normal) (réglable)
	ACTIVE WEAR (VÊTEMENTS QUOTIDIENS)	Vêtements imperméables, habits de scène, de sport (Maximum : 4 lbs)	◐	Normal Dry (Séchage normal) (aucun changement)
	*TOWELS (SERVIETTES)	Serviettes et linge de bain	●	Normal Dry (Séchage normal) (réglable)
Manual Dry (Séchage manuel)	QUICK DRY (SÉCHAGE RAPIDE)	Petites charges	○	-
	TIME DRY (TEMPS DE SÉCHAGE)	Toute charge	●	-
	AIR FLUFF (AIR FROID)	Mousse, caoutchouc, matières plastiques	◐	-
Steam Dry (Séchage par vapeur)	REFRESH (RAFRAÎCHIR)	Chemises, pantalons, couettes, oreillers	◐	-
	WRINKLE AWAY (ANTI-FROISSAGE)	Chemises, pantalons, chemisiers	◐	-
	STEAM SANITIZE (STÉRILISATION PAR VAPEUR)	Literie, rideaux, vêtements d'enfant	●	Very Dry (Séchage très fort) (aucun changement)

Caractéristiques techniques

REMARQUE

- : réglage usine, ● : peut être sélectionné
- *WOOL (LAINE), *TOWELS (SERVIETTES) : disponible pour le modèle DV52J8700E(G) uniquement

Programme		Réglage de la température					Réglage de l'heure
		Élevée	Moyenne	Moyenne faible	Basse	Très basse	
Sensor Dry (Séchage par capteur)	NORMAL		●				
	ECO NORMAL (ÉCO NORMAL)					●	
	HEAVY DUTY (GRAND RENDEMENT)	●					
	BEDDING (LITERIE)	●					
	PERM PRESS (REPASSAGE FACILE)		●				
	*WOOL (LAINE)				●		
	DELICATES (DÉLICAT)					●	
	ACTIVE WEAR (VÊTEMENTS QUOTIDIENS)		●				
	*TOWELS (SERVIETTES)	●					
Manual Dry (Séchage manuel)	QUICK DRY (SÉCHAGE RAPIDE)	●					●
	TIME DRY (TEMPS DE SÉCHAGE)	●	●	●	●	●	●
	AIR FLUFF (AIR FROID)						●
Steam Dry (Séchage par vapeur)	REFRESH (RAFRAÎCHIR)	●					
	WRINKLE AWAY (ANTI-FROISSAGE)	●					●
	STEAM SANITIZE (STÉRILISATION PAR VAPEUR)	●					

Cycle		Options				
		Anti Static (Anti- statique)	Mixed Load Bell (Charges Mixtes)	Wrinkle Prevent (Anti- froissage)	Adjust Time (Réglage du temps)	Eco Dry (Séchage Éco)
Sensor Dry (Séchage par capteur)	NORMAL	●	●	●		●
	ECO NORMAL (ÉCO NORMAL)		●	●		
	HEAVY DUTY (GRAND RENDEMENT)	●	●	●		
	BEDDING (LITERIE)		●	●		
	PERM PRESS (REPASSAGE FACILE)	●	●	●		
	*WOOL (LAINE)			●		
	DELICATES (DÉLICAT)	●	●	●		
	ACTIVE WEAR (VÊTEMENTS QUOTIDIENS)			●		
	*TOWELS (SERVIETTES)		●	●		
Manual Dry (Séchage manuel)	QUICK DRY (SÉCHAGE RAPIDE)			●	●	
	TIME DRY (TEMPS DE SÉCHAGE)	●		●	●	●
	AIR FLUFF (AIR FROID)			●	●	
Steam Dry (Séchage par vapeur)	REFRESH (RAFRAÎCHIR)			●		
	WRINKLE AWAY (ANTI-FROISSAGE)			●	●	
	STEAM SANITIZE (STÉRILISATION PAR VAPEUR)			●		

Garantie (États-Unis)

SÈCHE-LINGE SAMSUNG

GARANTIE LIMITÉE À L'ACHETEUR INITIAL

Ce produit de la marque SAMSUNG, fourni, distribué par SAMSUNG ELECTRONICS AMERICA, INC. (SAMSUNG) et livré neuf, s'accompagne d'une garantie de SAMSUNG contre tout vice de fabrication au niveau des pièces et de la main d'œuvre pendant une période limitée de :

- Un (1) an (pièces et main d'œuvre)
- Deux (2) ans pour les pièces du panneau de commande (pièce uniquement)

Cette garantie limitée prend effet à la date originale d'achat. Elle ne s'applique qu'aux produits achetés et utilisés aux États-Unis.

Pour bénéficier de réparations dans le cadre de la présente garantie, l'acheteur doit contacter la société SAMSUNG afin qu'elle détermine l'origine du problème et une procédure de réparation.

Les services de garantie peuvent être pris en charge uniquement par un centre de service agréé SAMSUNG.

Lors de la remise d'un produit défectueux à SAMSUNG ou à un centre de service agréé SAMSUNG, l'acheteur est tenu de présenter le coupon d'achat d'origine à la demande des intéressés à titre de preuve d'achat.

SAMSUNG s'engage à assurer un service de réparation gratuit à domicile pendant la période de garantie. Ce service est soumis à disponibilité sur le territoire des États-Unis. Le service à domicile n'est pas disponible pour toutes les zones.

Pour bénéficier du service à domicile, l'appareil doit être situé dans un emplacement accessible à notre personnel.

Si ce service n'est pas disponible, SAMSUNG peut choisir de prendre à sa charge le transport aller/retour du produit vers un centre de service agréé.

La société SAMSUNG prendra en charge, à sa convenance, la réparation, le remplacement ou le remboursement du produit tel que stipulé dans les présentes conditions et procédera au remplacement ou au reconditionnement des pièces ou des produits si ces derniers s'avèrent défectueux dans la limite de la période de garantie mentionnée précédemment. Toutes les pièces et tous les produits remplacés deviennent la propriété de SAMSUNG et doivent être retournés à SAMSUNG.

La période de garantie qui s'applique aux pièces et produits remplacés est la période restante de la garantie initiale ou une période de quatre-vingt-dix (90) jours ; dans tous les cas, la période la plus longue des deux périodes susmentionnées s'applique.

Cette garantie limitée couvre les vices de fabrication au niveau des pièces et de la main-d'œuvre survenant à la suite d'une utilisation normale et non commerciale de ce produit et ne s'applique pas dans les cas suivants : tout dommage survenant au cours de l'expédition, de la livraison et de l'installation ; toute utilisation de l'appareil contraire au but auquel il était destiné ; tout numéro de produit ou de série effacé ; tout dommage du revêtement extérieur ou de l'aspect du produit ; tout dommage causé par un accident, une utilisation non conforme, une négligence, un incendie ou une inondation, la foudre ou une autre catastrophe naturelle ; toute utilisation de produits, d'équipements, de systèmes, d'appareils, de services, de pièces, de fournitures, d'accessoires, d'applications, d'installations, de réparations, de câblages externes ou de connecteurs non fournis ou autorisés par SAMSUNG et susceptibles d'endommager ledit appareil ou de nuire à son fonctionnement ; toute surtension, fluctuation ou tension de ligne électrique incorrecte ; tout réglage effectué par l'acheteur et tout non-respect des consignes d'utilisation, d'entretien et de respect de l'environnement couvertes ou prescrites dans le présent carnet d'entretien ; tout démontage ou toute réinstallation de l'appareil ; tout problème résultant d'une prolifération d'insectes nuisibles.

Cette garantie limitée ne couvre pas les problèmes résultant d'un courant, d'une tension ou d'une alimentation électrique incorrects, ainsi que d'ampoules électriques, de fusibles ou de câblage inappropriés. Elle ne couvre pas non plus le coût des appels au service d'assistance pour obtenir des instructions ou la réparation des erreurs d'installation. SAMSUNG ne garantit pas que l'appareil sera exempt de tout problème ou qu'il fonctionnera sans interruption.

SAUF EXCEPTION MENTIONNÉE DANS LE PRÉSENT DOCUMENT, SAMSUNG NE FOURNIT AUCUNE GARANTIE EXPRESSE OU IMPLICITE QUANT À CET APPAREIL, Y COMPRIS, MAIS SANS S'Y LIMITER, LES GARANTIES IMPLICITES DE QUALITÉ MARCHANDE, DE CONTREFAÇON OU D'APTITUDE À UN USAGE PARTICULIER.

AUCUNE GARANTIE, QU'ELLE SOIT DONNÉE PAR UN TIERS, UNE ENTREPRISE OU UNE PERSONNE MORALE, NE POURRA ÊTRE CONSIDÉRÉE COMME UN ENGAGEMENT VIS-À-VIS DE SAMSUNG.

SAMSUNG NE SERA AUCUNEMENT RESPONSABLE EN CAS DE PERTE DE BÉNÉFICES, DE MANQUE À GAGNER, D'INCAPACITÉ À RÉALISER DES ÉCONOMIES OU TOUT AUTRE AVANTAGE FINANCIER OU D'AUTRES DOMMAGES SPÉCIAUX, ACCESSOIRES OU INDIRECTS RÉSULTANT DE L'UTILISATION OU D'UNE MAUVAISE UTILISATION DE CET APPAREIL OU D'UNE INCAPACITÉ À UTILISER CET APPAREIL, QUELLE QUE SOIT LA BASE JURIDIQUE INVOQUÉE POUR JUSTIFIER L'ASSERTION ET MÊME SI SAMSUNG A ÉTÉ AVISÉ DE L'ÉVENTUALITÉ DE TELS DOMMAGES.

Garantie (États-Unis)

LES INDEMNITES FINANCIERES EXIGÉES AUPRES DE SAMSUNG NE POURRONT EN AUCUN CAS EXCÉDER LE PRIX D'ACHAT DU PRODUIT VENDU PAR SAMSUNG ET À L'ORIGINE DES DOMMAGES INVOQUÉS.

SANS LIMITATION AUX DISPOSITIONS SUSDITES, L'ACHETEUR ASSUME TOUS LES RISQUES ET TOUTES LES RESPONSABILITÉS EN CAS DE PERTE, DE DOMMAGES OU DE BLESSURES ÉVENTUELLES INFLIGÉS À L'ACHETEUR ET AUX BIENS DE CELUI-CI ET À TOUTE AUTRE PERSONNE ET AUX BIENS DE CELLE-CI RÉSULTANT DE L'UTILISATION OU DE LA MAUVAISE UTILISATION DE L'APPAREIL OU DE L'INCAPACITÉ À L'UTILISER.

CETTE GARANTIE LIMITÉE N'EST VALABLE POUR PERSONNE D'AUTRE QUE L'ACHETEUR INITIAL DU PRODUIT, N'EST PAS TRANSFÉRABLE ET ÉNONCE VOTRE RECOURS EXCLUSIF. Certains états n'autorisent pas les limitations de durée de garantie implicite, ou l'exclusion ou la limitation des dommages accidentels ou indirects. Dans un tel cas, les limitations ou exclusions spécifiées ci-dessus ne s'appliquent pas. La présente garantie vous octroie des droits spécifiques, ainsi que d'autres variant d'un état à un autre.

Pour bénéficier d'un service d'assistance couvert par votre garantie, contactez SAMSUNG à l'adresse suivante :

Samsung Electronics America, Inc.
85 Challenger Road
Ridgefield Park, NJ 07660
1-800-SAMSUNG (726-7864)
www.samsung.com/us/support

Les visites des techniciens de maintenance destinées à expliquer les fonctions, la maintenance ou l'installation n'est pas couverte par la garantie. Veuillez contacter votre agent d'appel Samsung pour obtenir de l'aide sur l'une de ces questions.

Garantie (CANADA)

SÈCHE-LINGE SAMSUNG

GARANTIE LIMITÉE À L'ACHETEUR INITIAL

Ce produit de la marque SAMSUNG, fourni, distribué par SAMSUNG ELECTRONICS CANADA, INC. (SAMSUNG) et livré neuf, s'accompagne d'une garantie de SAMSUNG contre tout vice de fabrication au niveau des pièces et de la main d'œuvre pendant une période limitée de :

- Un (1) an (pièces et main d'œuvre)

Cette limite de garantie s'applique à compter de la date d'acquisition et couvre uniquement les produits achetés et utilisés au Canada.

Pour bénéficier de réparations dans le cadre de la présente garantie, l'acheteur doit contacter la société SAMSUNG afin qu'elle détermine l'origine du problème et une procédure de réparation.

Les services de garantie peuvent être pris en charge uniquement par un centre de service agréé SAMSUNG.

Lors de la remise d'un produit défectueux à SAMSUNG ou à un centre de service agréé SAMSUNG, l'acheteur est tenu de présenter le coupon d'achat d'origine à la demande des intéressés à titre de preuve d'achat.

SAMSUNG assurera un service de réparation gratuit à domicile pendant la période de garantie sujet à la disponibilité au Canada.

Le service à domicile n'est pas disponible pour toutes les zones.

Pour bénéficier du service à domicile, l'appareil doit être situé dans un emplacement accessible à notre personnel.

Si ce service n'est pas disponible, SAMSUNG peut choisir de prendre à sa charge le transport aller/retour du produit vers un centre de service agréé.

La société SAMSUNG prendra en charge, à sa convenance, la réparation, le remplacement ou le remboursement du produit tel que stipulé dans les présentes conditions et procédera au remplacement ou au reconditionnement des pièces ou des produits si ces derniers s'avèrent défectueux dans la limite de la période de garantie mentionnée précédemment. Toutes les pièces et tous les produits remplacés deviennent la propriété de SAMSUNG et doivent être retournés à SAMSUNG.

La période de garantie qui s'applique aux pièces et produits remplacés est la période restante de la garantie initiale ou une période de quatre-vingt-dix (90) jours ; dans tous les cas, la période la plus longue des deux périodes susmentionnées s'applique.

Garantie (CANADA)

Cette garantie limitée couvre les vices de fabrication au niveau des pièces et de la main-d'œuvre survenant à la suite d'une utilisation normale et non commerciale de ce produit et ne s'applique pas dans les cas suivants : tout dommage survenant au cours de l'expédition, de la livraison et de l'installation ; toute utilisation de l'appareil contraire au but auquel il était destiné ; tout numéro de produit ou de série effacé ; tout dommage du revêtement extérieur ou de l'aspect du produit ; tout dommage causé par un accident, une utilisation non conforme, une négligence, un incendie ou une inondation, la foudre ou une autre catastrophe naturelle ; toute utilisation de produits, d'équipements, de systèmes, d'appareils, de services, de pièces, de fournitures, d'accessoires, d'applications, d'installations, de réparations, de câblages externes ou de connecteurs non fournis ou autorisés par SAMSUNG et susceptibles d'endommager ledit appareil ou de nuire à son fonctionnement ; toute surtension, fluctuation ou tension de ligne électrique incorrecte ; tout réglage effectué par l'acheteur et tout non-respect des consignes d'utilisation, d'entretien et de respect de l'environnement couvertes ou prescrites dans le présent carnet d'entretien ; tout démontage ou toute réinstallation de l'appareil ; tout problème résultant d'une prolifération d'insectes nuisibles.

Cette garantie limitée ne couvre pas les problèmes résultant d'un courant, d'une tension ou d'une alimentation électrique incorrects, ainsi que d'ampoules électriques, de fusibles ou de câblage inappropriés. Elle ne couvre pas non plus le coût des appels au service d'assistance pour obtenir des instructions ou la réparation des erreurs d'installation. SAMSUNG ne garantit pas que l'appareil sera exempt de tout problème ou qu'il fonctionnera sans interruption.

SAUF EXCEPTION MENTIONNÉE DANS LE PRÉSENT DOCUMENT, SAMSUNG NE FOURNIT AUCUNE GARANTIE EXPRESSE OU IMPLICITE QUANT À CET APPAREIL, Y COMPRIS, MAIS SANS S'Y LIMITER, LES GARANTIES IMPLICITES DE QUALITÉ MARCHANDE, DE CONTREFAÇON OU D'APTITUDE À UN USAGE PARTICULIER.

AUCUNE GARANTIE, QU'ELLE SOIT DONNÉE PAR UN TIERS, UNE ENTREPRISE OU UNE PERSONNE MORALE, NE POURRA ÊTRE CONSIDÉRÉE COMME UN ENGAGEMENT VIS-À-VIS DE SAMSUNG.

SAMSUNG NE SERA AUCUNEMENT RESPONSABLE EN CAS DE PERTE DE BÉNÉFICES, DE MANQUE À GAGNER, D'INCAPACITÉ À RÉALISER DES ÉCONOMIES OU TOUT AUTRE AVANTAGE FINANCIER OU D'AUTRES DOMMAGES SPÉCIAUX, ACCESSOIRES OU INDIRECTS RÉSULTANT DE L'UTILISATION OU D'UNE MAUVAISE UTILISATION DE CET APPAREIL OU D'UNE INCAPACITÉ À UTILISER CET APPAREIL, QUELLE QUE SOIT LA BASE JURIDIQUE INVOQUÉE POUR JUSTIFIER L'ASSERTION ET MÊME SI SAMSUNG A ÉTÉ AVISÉ DE L'ÉVENTUALITÉ DE TELS DOMMAGES.

LES INDEMNITÉS FINANCIÈRES EXIGÉES AUPRÈS DE SAMSUNG NE POURRONT EN AUCUN CAS EXCÉDER

LE PRIX D'ACHAT DU PRODUIT VENDU PAR SAMSUNG ET À L'ORIGINE DES DOMMAGES INVOQUÉS.

SANS LIMITATION AUX DISPOSITIONS SUSDITES, L'ACHETEUR ASSUME TOUS LES RISQUES ET TOUTES LES RESPONSABILITÉS EN CAS DE PERTE, DE DOMMAGES OU DE BLESSURES ÉVENTUELLES INFLIGÉS À L'ACHETEUR ET AUX BIENS DE CELUI-CI ET À TOUTE AUTRE PERSONNE ET AUX BIENS DE CELLE-CI RÉSULTANT DE L'UTILISATION OU DE LA MAUVAISE UTILISATION DE L'APPAREIL OU DE L'INCAPACITÉ À L'UTILISER.

CETTE GARANTIE LIMITÉE N'EST VALABLE POUR PERSONNE D'AUTRE QUE L'ACHETEUR INITIAL DU PRODUIT, N'EST PAS TRANSFÉRABLE ET ÉNONCE VOTRE RECOURS EXCLUSIF.

Certaines provinces n'autorisent pas de limitations quant à la durée des garanties implicites ni l'exclusion ou la limitation de dommages accessoires ou indirects ; il se peut par conséquent que les limitations et exclusions énoncées ci-dessus ne s'appliquent pas à votre cas.

La présente garantie vous octroie des droits spécifiques, ainsi que d'autres variant d'une province à une autre.

Pour bénéficier d'un service d'assistance couvert par votre garantie, contactez SAMSUNG à l'adresse suivante :

Samsung Electronics Canada Inc.

2050 Derry Road West

Mississauga, Ontario L5N 0B9 Canada

1-800-SAMSUNG (726-7864)

www.samsung.com/ca/support (English)

www.samsung.com/ca_fr/support (French)

Les visites des techniciens de maintenance destinées à expliquer les fonctions, la maintenance ou l'installation n'est pas couverte par la garantie. Veuillez contacter votre agent d'appel Samsung pour obtenir de l'aide sur l'une de ces questions.



DES QUESTIONS OU DES COMMENTAIRES ?

PAYS	APPELEZ LE	OU RENDEZ-VOUS SUR LE SITE
U.S.A	1-800-SAMSUNG (726-7864)	www.samsung.com/us/support
CANADA	1-800-SAMSUNG (726-7864)	www.samsung.com/ca/support (English) www.samsung.com/ca_fr/support (French)
MEXICO	01-800-SAMSUNG (726-7864)	www.samsung.com/mx/support



DC68-03170S-00



Secadora

Manual del usuario

DV52J8700E(G)* / DV52J8060E(G)*

SAMSUNG

Contenido

Información sobre seguridad	4
Lo que necesita saber sobre las instrucciones de seguridad	4
Símbolos de seguridad importantes	4
Precauciones de seguridad importantes	5
Instalación	10
Componentes	10
Antes de la instalación	12
Requisitos básicos	12
Consideraciones acerca de la ubicación	13
Requisitos para el tendido de conductos	14
Drenaje	16
Requisitos en cuanto al gas	17
Requisitos eléctricos	18
Conexión a tierra	19
Conexiones eléctricas	20
Instalación paso a paso	21
Conexión de la manguera de entrada	26
Verificación final de la instalación	28
Sugerencias acerca del drenaje de la secadora	29
Inversión de la puerta	31
Antes de comenzar	35
Pautas	35
Funcionamiento	37
Panel de control	37
Sencillos pasos para comenzar	40
Descripción del ciclo	41
Guía de ciclos	43
Opciones	44
Mantenimiento	46
Sensor de ventilación	46
Limpieza	47

Solución de problemas	48
Verificaciones	48
Códigos de información	52
Especificaciones	53
Protección del medio ambiente	53
Hoja de especificaciones	54
Tabla de ciclos	55

Información sobre seguridad

Felicitaciones por la compra de la nueva secadora Samsung. Este manual contiene información importante acerca de la instalación, el uso y el cuidado del electrodoméstico. Lea detenidamente estas instrucciones a fin de aprovechar al máximo los múltiples beneficios y funciones de la secadora.

Lo que necesita saber sobre las instrucciones de seguridad

Lea este manual detenidamente para aprender a utilizar con seguridad y eficacia todas las características y funciones de su nuevo electrodoméstico. Conserve el manual en un lugar seguro cerca del electrodoméstico para consultas futuras. Utilice este electrodoméstico solo para el propósito para el que fue destinado como se describe en este manual.

Las advertencias y las instrucciones de seguridad importantes de este manual no cubren todas las posibles condiciones y situaciones que pueden ocurrir. Es su responsabilidad actuar con sentido común, precaución y cuidado cuando instale, realice el mantenimiento y ponga en funcionamiento la secadora.

Puesto que las siguientes instrucciones de funcionamiento sirven para varios modelos, las características de su secadora pueden diferir ligeramente de las que se describen en este manual y es posible que no todos los signos de advertencia sean aplicables. Si tiene alguna consulta o duda, comuníquese con el centro de servicio más cercano o busque ayuda e información en línea en www.samsung.com.

Símbolos de seguridad importantes

Los íconos y las señales incluidas en este manual del usuario significan lo siguiente:

ADVERTENCIA

Peligros o prácticas inseguras que podrían causar **lesiones físicas graves, la muerte o daños materiales**.

PRECAUCIÓN

Peligros o prácticas inseguras que podrían causar **lesiones físicas o daños materiales**.

NOTA

Indica que existe el riesgo de lesiones físicas o daños materiales.

CONSERVE ESTAS INSTRUCCIONES

Estas señales de advertencia están aquí para evitar que usted u otras personas sufran lesiones. Siga las instrucciones completamente.

Después de leer este manual, guárdelo en un lugar seguro para consultas futuras.

Lea todas las instrucciones antes de usar el electrodoméstico.

Al igual que con cualquier equipo que usa electricidad y piezas movibles, existen riesgos potenciales. Para usar este electrodoméstico en forma segura, familiarícese con su funcionamiento y manéjelo con cuidado cuando lo use.

ADVERTENCIA - Riesgo de incendio

- La instalación de la secadora de ropa debe estar a cargo de un instalador calificado.
- Instale la secadora de ropa según las instrucciones del fabricante y los códigos locales.
- No instale una secadora de ropa con materiales para ventilación de plástico flexible. Si se instala un conducto de metal flexible (tipo lámina metálica), debe ser de un tipo específico identificado por el fabricante del electrodoméstico como adecuado para utilizar con secadoras de ropa. Los materiales para ventilación flexibles suelen hundirse, aplastarse fácilmente y atrapar pelusa. Estas condiciones obstruirán el flujo de aire de la secadora de ropa y aumentarán el riesgo de incendio.
- Para reducir el riesgo de lesiones graves o muerte, siga todas las instrucciones de instalación.
- Guarde estas instrucciones.

Precauciones de seguridad importantes

ADVERTENCIA

Para reducir el riesgo de incendio, descarga eléctrica o lesiones físicas cuando usa este electrodoméstico, siga las instrucciones de seguridad básicas que figuran a continuación:

1. Lea todas las instrucciones antes de usar este electrodoméstico.
2. No seque prendas que han sido previamente limpiadas, lavadas, remojadas o salpicadas con gasolina, solventes de limpieza en seco u otras sustancias inflamables o explosivas, ya que emiten vapores que pueden prenderse fuego o explotar.

CONSERVE ESTAS INSTRUCCIONES

Información sobre seguridad

3. No utilice la secadora para secar ropa que tenga restos de sustancias inflamables, como aceites vegetales, de cocción o de máquina, productos químicos inflamables, disolventes de pinturas, etc., o que contengan cera o productos químicos, como trapeadores y paños de limpieza. Las sustancias inflamables pueden ocasionar que la tela se prenda fuego.
4. No almacene ni utilice gasolina u otros vapores o líquidos inflamables cerca de este o cualquier otro aparato eléctrico.
5. No permita que los niños jueguen sobre la lavadora o dentro de ella. Se requiere de supervisión cuando el electrodoméstico es utilizado cerca de los niños.
6. Antes de descartar el electrodoméstico o de retirarlo de servicio, extraiga la puerta del compartimiento de secado.
7. No introduzca la mano en el electrodoméstico si el tambor está en movimiento.
8. No instale o guarde este electrodoméstico donde quede expuesto a los factores climáticos.
9. No modifique los controles internos.
10. No repare, reemplace ni intente realizar el mantenimiento de cualquier pieza de la máquina salvo que esté recomendado específicamente en las instrucciones de mantenimiento del usuario o en las instrucciones de reparación para el usuario publicadas y que, a su juicio, usted tenga la habilidad para llevarlas a cabo.
11. No use suavizante para ropa o productos para evitar la estática salvo que el fabricante del suavizante para ropa o del producto lo recomiende.
12. Limpie el filtro para pelusas antes o después de cada carga.
13. No aplique calor para secar prendas que contengan goma espuma o materiales semejantes a la goma con textura similar.
14. Mantenga el área alrededor de la salida del drenaje y las áreas adyacentes libres de la acumulación de pelusa, polvo y suciedad.
15. El personal técnico calificado debe efectuar una limpieza periódica del interior del electrodoméstico y del conducto de drenaje.
16. No coloque elementos expuestos a aceites de cocina en la secadora. Los elementos contaminados con aceites de cocina pueden contribuir a que se produzca una reacción química que ocasione que en la carga de ropa se prenda fuego.
17. Este electrodoméstico debe conectarse a tierra. Consulte "Requisitos eléctricos" y "Conexión a tierra" en la sección "Instalación".
18. No permita que los niños jueguen sobre la lavadora o dentro de ella. Se requiere de supervisión cuando el electrodoméstico es utilizado cerca de los niños.
19. No introduzca las manos bajo la secadora.
 - Puede provocar lesiones físicas.
20. Al cerrar la puerta tenga cuidado de no atrapar los dedos de los niños.
 - Puede provocar lesiones físicas.

CONSERVE ESTAS INSTRUCCIONES

- 21.** El panel de control y la válvula de entrada no están conectados a tierra intencionalmente y pueden presentar riesgo de descarga eléctrica únicamente durante el servicio técnico.
- No toque esta parte mientras el electrodoméstico está recibiendo electricidad.

⚠️ ADVERTENCIA - Para reducir el riesgo de incendio o explosión:

- No seque prendas que hayan sido previamente limpiadas, lavadas, remojadas o salpicadas con gasolina, solventes de limpieza en seco u otras sustancias inflamables o explosivas. Emiten vapores que pueden prenderse fuego o explotar. No se debe colocar en la secadora ningún material que haya estado en contacto con un solvente de limpieza o con líquidos o sólidos inflamables hasta que se haya eliminado todo vestigio de tales líquidos o sólidos inflamables y sus vapores.

Existen muchos artículos altamente inflamables en los hogares, tales como acetona, alcohol desnaturalizado, gasolina, kerosene, algunos limpiadores líquidos de uso doméstico, algunos quitamanchas, aguarrás, limpiadores y removedores.

- No se deben secar artículos que contengan goma espuma (puede estar catalogada como espuma de látex) o materiales semejantes a la goma y con textura similar en la opción de secado con calor. Los materiales de goma espuma que reciben calor pueden, en ciertas circunstancias, provocar incendios por combustión espontánea.

⚠️ ADVERTENCIA - Qué hacer si percibe olor a gas:

- No intente encender ningún electrodoméstico.
- No encienda el electrodoméstico.
- No toque ningún interruptor eléctrico.
- No utilice ningún teléfono de su edificio.
- Haga que todos los ocupantes se retiren del cuarto, edificio o área.
- Comuníquese inmediatamente con el proveedor de gas desde el teléfono de un vecino. Siga las instrucciones del proveedor de gas.
- Si no se puede comunicar con el proveedor de gas, llame al departamento de bomberos.
- La instalación y el servicio técnico deberán estar a cargo de un instalador calificado, una agencia de reparaciones o el proveedor de gas.

⚠️ ADVERTENCIA - Aparatos a gas:

estos productos contienen sustancias químicas conocidas en el estado de California como causantes de cáncer y daños reproductivos.

Los aparatos a gas pueden provocar una ligera exposición a alguna de las sustancias de la lista de la disposición 65, incluidos, entre otros, benceno, monóxido de carbono, formaldehído y hollín causada por la posible combustión incompleta de gas natural o combustibles PL.

CONSERVE ESTAS INSTRUCCIONES

Información sobre seguridad

Advertencias

ADVERTENCIA

Asegúrese de que los bolsillos no contengan objetos pequeños, sólidos y de forma irregular, material extraño, etc., por ejemplo: monedas, cuchillos, alfileres, etc.. Tales objetos podrían dañar la secadora.

Se pueden producir pérdidas de gas en su sistema que generen una situación peligrosa.

Precauciones

PRECAUCIÓN

No permita que los niños o las mascotas jueguen sobre el electrodoméstico, dentro de él o frente a él. Se requiere de supervisión cuando el electrodoméstico es utilizado cerca de niños y mascotas.

Antes de desechar la secadora o de retirarla de servicio, quite la puerta del compartimiento de secado para evitar que los niños o las mascotas queden atrapados dentro de la secadora.

No introduzca la mano en el electrodoméstico cuando la tina esté en movimiento.

No instale o guarde este electrodoméstico donde quede expuesto a los factores climáticos.

No modifique los controles.

No repare ni reemplace ni intente realizar el mantenimiento de ninguna pieza del electrodoméstico salvo que esté indicado específicamente en las instrucciones de reparación para el usuario y que comprenda y tenga la habilidad para llevar a cabo el procedimiento.

No utilice suavizante de ropa o productos para eliminar la estática a menos que el suavizante o producto esté recomendado para uso con la secadora por el fabricante del mismo.

Limpie el filtro para pelusas antes o después de cada carga.

Mantenga el área alrededor de la salida del drenaje y las áreas circundantes libres de pelusa, polvo y suciedad.

El personal técnico calificado debe efectuar una limpieza periódica del interior de la secadora y del conducto de drenaje.

CONSERVE ESTAS INSTRUCCIONES

Este electrodoméstico debe conectarse a tierra correctamente. Nunca enchufe el cable de alimentación a un receptáculo que no esté conectado a tierra correctamente ni guarde conformidad con los códigos locales y nacionales. Consulte las instrucciones de instalación para obtener información sobre cómo conectar este electrodoméstico a tierra.

No se sienta encima de la secadora.

No lave ropa que contenga hebillas grandes, botones u otros objetos de metal pesado o sólido.

Las pérdidas de gas pueden no ser detectadas únicamente por el olor.

Los proveedores de gas recomiendan que compre e instale un detector de gas aprobado por UL. Instale y utilice de acuerdo con las instrucciones del fabricante.

No coloque prendas en la secadora que hayan sido salpicadas o remojadas con aceite vegetal o aceite de cocina. Incluso después del lavado, estas prendas pueden contener una cantidad importante de dichos aceites.

El aceite residual en las prendas puede prenderse fuego en forma espontánea. La posibilidad de combustión espontánea aumenta cuando las prendas que contienen aceite vegetal o aceite de cocina son expuestas al calor. Las fuentes de calor, tales como la secadora, pueden calentar estas prendas y permitir que se produzca la oxidación del aceite a modo de reacción. La oxidación genera calor. Si dicho calor no tiene forma de salir, las prendas pueden calentarse lo suficiente como para prenderse fuego. Amontonar, apilar o guardar este tipo de prendas puede impedir que el calor escape y puede generar un peligro de incendio.

Todas las prendas limpias y sucias que contengan aceite vegetal o aceite de cocina pueden resultar peligrosas. Lavar dichas prendas en agua caliente con una dosis adicional de detergente reducirá el peligro, aunque no lo eliminará. Siempre use el ciclo Cool Down (Enfriamiento) para estas prendas a fin de reducir la temperatura. Nunca retire estas prendas cuando la secadora esté caliente ni interrumpa el ciclo de secado hasta que las prendas hayan pasado por el ciclo Cool Down (Enfriamiento). Nunca amontone o apile estas prendas cuando estén calientes.

CONSERVE ESTAS INSTRUCCIONES

Instalación

Siga detenidamente estas instrucciones para asegurar una adecuada instalación de la secadora y evitar accidentes al usarla.

Instalación

Componentes

Asegúrese de que todos los componentes estén incluidos en el paquete. Si tiene algún problema con la secadora o las piezas, comuníquese con un centro de atención al cliente de Samsung o con el vendedor.

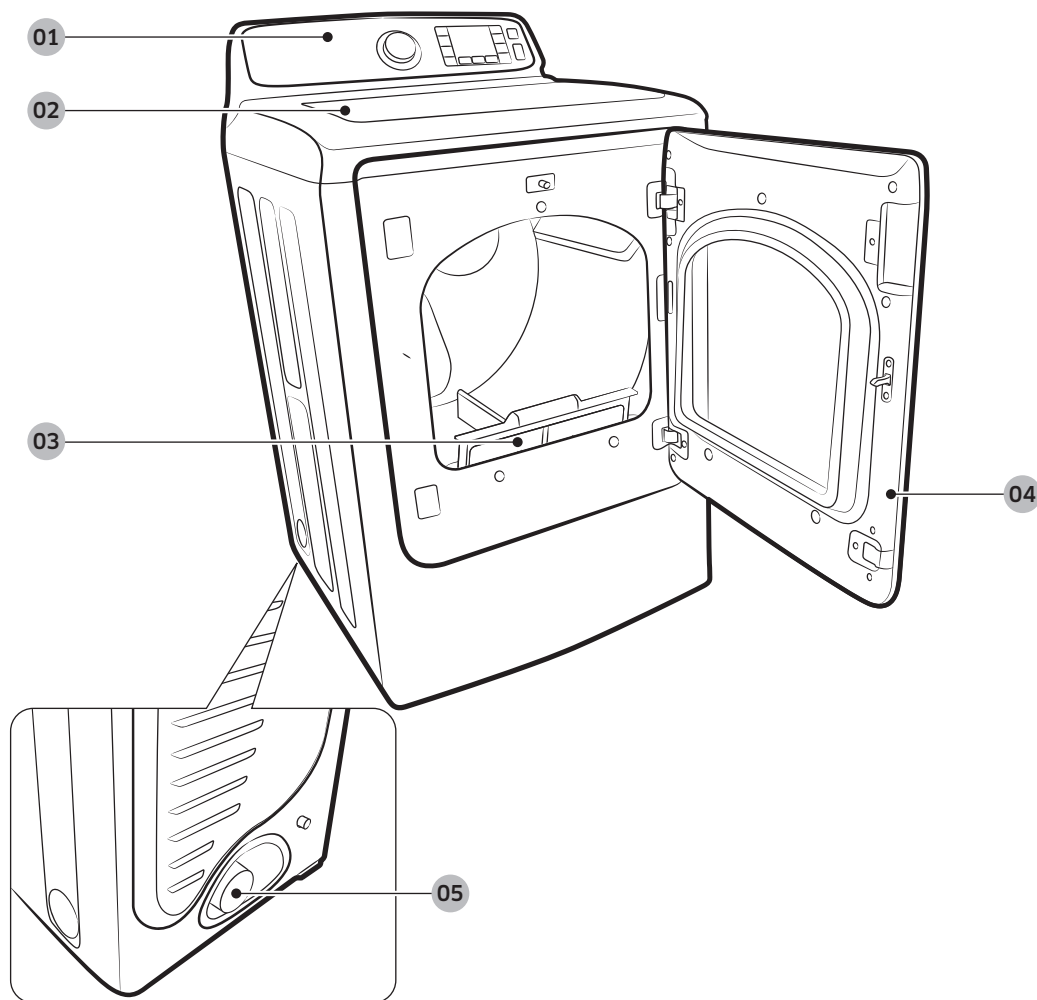

01 Panel de control

02 Tapa

03 Filtro

04 Puerta

05 Conducto de drenaje



Conector en forma de Y



Arandela de goma

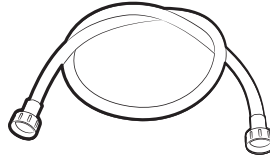

Manguera de agua (solo suministrada para el modelo de Canadá)



Manguera de agua corta

⚠ ADVERTENCIA

Los materiales de empaque pueden ser peligrosos para los niños. Mantenga todos los materiales de empaque (bolsas de plástico, poliestireno, etc.) lejos del alcance de los niños.

⚠ PRECAUCIÓN

- No mueva el producto sujetándolo por la parte frontal de la cubierta superior de la secadora. La cubierta se podría separar de la secadora y causarle lesiones físicas.
- Use guantes protectores cada vez que levante o transporte la secadora para evitar lesiones físicas o tensión.

Herramientas necesarias para la instalación



Alicates



Cúter



Llave inglesa para tuberías (solo modelos a gas)



Llave de tuercas



Niveladora



Destornillador Phillips



Cinta para conductos

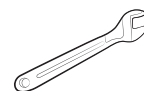

Llave inglesa

Instalación

Antes de la instalación

Lea las siguientes instrucciones con detenimiento antes de instalar la secadora. Estas instrucciones se deben conservar para consultas futuras.

ADVERTENCIA

Retire la puerta de todos los electrodomésticos desechados para evitar el peligro de que un niño se asfixie.

El panel de control y la válvula de entrada no están conectados a tierra intencionalmente y pueden presentar riesgo de descarga eléctrica únicamente durante el servicio técnico.

Personal del servicio técnico – No toque esta parte mientras el aparato está recibiendo electricidad.

Requisitos básicos

Asegúrese de tener todo lo necesario para realizar una instalación adecuada

- Se requiere un TOMACORRIENTE CON CONEXIÓN A TIERRA. Consulte la sección Requisitos eléctricos.
- Un CABLE DE ALIMENTACIÓN para las secadoras eléctricas (excepto en Canadá).
- TUBERÍAS DE GAS (si se instala una secadora a gas). Las tuberías de gas deben cumplir con los códigos locales y nacionales.
- El SISTEMA DE DRENAJE - debe consistir en un conducto de drenaje de metal rígido o flexible con un recubrimiento de metal resistente.

Consideraciones acerca de la ubicación

Ubique la secadora donde haya suficiente espacio adelante para cargarla y suficiente espacio atrás para el sistema de drenaje. Esta secadora viene preparada de fábrica para el drenaje posterior. Para que drene por la parte inferior o hacia la derecha o la izquierda (modelo eléctrico solamente), utilice el kit de drenaje accesorio (de venta por separado). El kit viene acompañado de instrucciones. Es importante asegurarse de que en la habitación circule suficiente aire fresco. La secadora debe estar ubicada donde el aire pueda fluir sin inconvenientes.

Para las secadoras a gas, se debe mantener el espacio libre suficiente tal como figura en la placa de información para garantizar que haya aire suficiente para la combustión y el funcionamiento adecuado de la secadora.

No instale ni guarde la secadora en un área donde quede expuesta al agua y/o a los factores climáticos. Mantenga el área de la secadora libre de materiales combustibles, gasolina y otros vapores y líquidos inflamables. Una secadora produce pelusa combustible. No debe haber pelusas en el área circundante de la secadora.

Instalación del electrodoméstico en un gabinete o en un hueco

Los espacios libres mínimos entre la secadora y las paredes adyacentes u otras superficies deben tener las siguientes dimensiones:

2" en el frente, 17" en la parte superior, 1" a ambos lados y 5" en la parte posterior.

El frente del gabinete debe contar con dos aberturas sin obstrucciones para que ingrese el aire, para ocupar un área total combinada mínima de 72 pulg², con 3 pulgadas de abertura mínima en la parte superior y en la parte inferior. Se acepta una puerta tipo persiana con un espacio libre equivalente.

ADVERTENCIA

- Debe colocar en la secadora un drenaje con salida hacia el exterior para reducir el riesgo de incendio cuando instala la secadora en un gabinete o en un hueco.
- Para reducir el riesgo de incendio, debe colocarse en la secadora un drenaje con salida hacia el exterior.
Consulte la sección "**Drenaje**".
- No se debe instalar ningún otro electrodoméstico que queme combustible en el mismo gabinete de la secadora.

Instalación

Requisitos para el tendido de conductos

Instalación

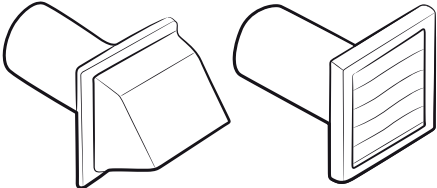
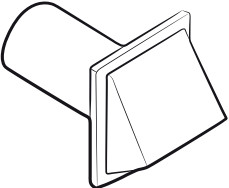
	Tipo tapa para intemperie			
	Recomendado		Utilice solo para instalación de distancia corta	
	 4" (10,2 cm)		 2,5" (6,4 cm)	
Cant. de codos de 90°	Rígido	Metálico flexible*	Rígido	Metálico flexible*
0	80 pies (24,4 m)	41 pies (12,4 m)	74 pies (22,6 m)	33 pies (10,1 m)
1	68 pies (20,7 m)	37 pies (11,2 m)	62 pies (18,9 m)	29 pies (8,8 m)
2	57 pies (17,4 m)	33 pies (10,1 m)	51 pies (15,5 m)	25 pies (7,6 m)
3	47 pies (14,3 m)	29 pies (8,8 m)	41 pies (12,5 m)	21 pies (6,5 m)
NOTA * No utilice un conducto flexible de un material que no sea el metal.				

- Utilice un conducto de acero galvanizado rígido o de aluminio rígido, de 4 pulgadas (10,2 cm) de diámetro.
- No utilice un conducto de menor tamaño.
- Los conductos de más de 4 pulgadas (10,2 cm) de diámetro pueden ocasionar una mayor acumulación de pelusa. Periódicamente, debe retirar la pelusa acumulada.
- Si es preciso utilizar un conducto de metal flexible, utilice el tipo que viene con un recubrimiento de metal resistente. No utilice un conducto flexible con un recubrimiento delgado. Se puede producir una obstrucción importante si se dobla el conducto flexible en forma demasiado marcada.
- Nunca instale ningún tipo de conducto flexible en paredes, techos u otros espacios que queden ocultos.
- Haga que el conducto de drenaje se mantenga lo más recto y corto posible.
- Asegure las uniones con cinta para conductos. No utilice tornillos.

- Los conductos flexibles de plástico se pueden enroscar, combar, pinchar, pueden reducir el flujo de aire, prolongar el tiempo de secado y afectar el funcionamiento de la secadora.
- Los sistemas de drenaje de mayor longitud que la recomendada pueden prolongar el tiempo de secado, afectar el funcionamiento del equipo y acumular pelusa.
- El conducto de drenaje debe finalizar en una tapa del drenaje con un regulador de tiro que gire hacia afuera para evitar el reflujos de aire y el ingreso de insectos o plantas. Nunca utilice una tapa de drenaje con un regulador de tiro magnético.
- La tapa debe tener 12 pulgadas (30,5 cm) de espacio libre como mínimo entre la parte inferior de la tapa y el suelo u otra obstrucción. La abertura de la tapa debe apuntar hacia abajo.
- Nunca instale un filtro sobre la salida del drenaje.
- Para evitar la acumulación de pelusa, no permita que la secadora drene directamente en el hueco de una ventana. No permita que drene debajo de la casa o de una galería.
- Si la red de conductos del drenaje debe pasar por un área que no recibe calor, se debe aislar el conducto y se lo debe colocar levemente en declive hacia la tapa de drenaje para reducir la condensación y la acumulación de pelusa.
- Inspeccione y limpie el interior del sistema de drenaje por lo menos una vez por año. Desenchufe el cable de alimentación antes de limpiar.
- Controle con frecuencia para asegurarse de que el regulador de tiro de la tapa de drenaje se abra y se cierre sin inconvenientes.
- Controle una vez por mes y limpie al menos una vez al año. Nota: Si las prendas no se secan, verifique que los conductos no estén obstruidos.
- No haga que la secadora drene hacia ninguna pared, techo, sótano de pequeña altura o espacio oculto de un edificio, línea de descarga de gases o cualquier otro conducto común o chimenea. Esto podría generar un peligro de incendio como consecuencia de la pelusa expulsada por la secadora.

Si la nueva secadora se está instalando dentro de un sistema de drenaje existente, debe asegurarse de que:

- El sistema de drenaje cumpla con todos los códigos locales, estatales y nacionales.
- No se utilice un conducto flexible de plástico.
- Se controle y limpie toda la pelusa acumulada del interior del conducto existente.
- El conducto no esté enroscado o aplastado.
- El regulador de tiro de la tapa de drenaje se abra y se cierre sin inconvenientes.

La presión estática de cualquier sistema de drenaje no debe superar las 0,83 pulgadas de la columna de agua ni ser inferior a 0.

Esto se puede medir cuando la secadora está en funcionamiento con un manómetro en el punto donde el conducto de drenaje se conecta a la secadora. Se debe utilizar la opción sin calor. La tina de la secadora debe estar vacía y el filtro para pelusas limpio.

Instalación

Drenaje

La secadora no debe drenarse hacia una chimenea, pared, techo, altillo, sótano de pequeña altura o espacio oculto de un edificio.

Si la secadora tiene un drenaje con salida hacia el exterior se evitará que ingrese una gran cantidad de pelusa y humedad a la habitación.

En Estados Unidos

- Todas las secadoras deben tener un drenaje con salida hacia el exterior.
- El conducto de drenaje requerido tiene 4 pulgadas (10,2 cm) de diámetro.
- Utilice solo los conductos flexibles tipo lámina metálica, si los hubiera, identificados específicamente para su utilización con el electrodoméstico por el fabricante y que cumplan con el Esquema para conductos de transición de secadora de ropa. Use el Tema 2158A.
- Consulte "**Requisitos para el tendido de conductos**" en la sección "**Instalación**" para conocer la longitud máxima del conducto y el número de codos que pueden utilizarse.
- La longitud total del conducto flexible metálico no debe superar los 7' 10½" (2,4 m).
- No fije el conducto con tornillos u otros medios de sujeción que se extiendan dentro del conducto y atrapen pelusa.

En Canadá

- Todas las secadoras deben tener un drenaje con salida hacia el exterior.
- El conducto de drenaje debe tener 4 pulgadas (10,2 cm) de diámetro.
- Utilice solo aquellos conductos flexibles tipo lámina metálica, si los hubiera, específicamente identificados por el fabricante para su uso con el electrodoméstico.
- Consulte "**Requisitos para el tendido de conductos**" en la sección "**Instalación**" para conocer la longitud máxima del conducto y el número de codos.
- La longitud total del conducto flexible metálico no debe superar los 7' 10½" (2,4 m).
- No fije el conducto con tornillos u otros medios de sujeción que se extiendan dentro del conducto y atrapen pelusa.

Fuera de EE.UU. y Canadá

- Remítase a los códigos locales.

ADVERTENCIA

Debe colocar en la secadora un drenaje con salida hacia el exterior para reducir el riesgo de incendio cuando instala la secadora en un gabinete o en un hueco.

NUNCA UTILICE UN CONDUCTO FLEXIBLE DE PLÁSTICO O DE UN MATERIAL QUE NO SEA EL METAL. Si su red de conductos existente es de plástico, de un material no metálico o que sea inflamable, reemplácela por una que sea de metal.

Utilice únicamente un conducto de drenaje de metal que no sea inflamable para asegurar la contención del aire expulsado, el calor y la pelusa.

Requisitos en cuanto al gas

ADVERTENCIA

- Utilice únicamente gas natural o gas LP (gas licuado de propano).
- LA INSTALACIÓN DEBE REALIZARSE DE CONFORMIDAD CON LOS CÓDIGOS LOCALES O, EN AUSENCIA DE ELLOS, CON EL CÓDIGO NACIONAL PARA GAS Y COMBUSTIBLES ANSI/Z223.1, LA REVISIÓN MÁS RECIENTE (PARA ESTADOS UNIDOS) O CON LOS CÓDIGOS DE INSTALACIÓN CAN/CGA-B149 (PARA CANADÁ).
- Las secadoras a gas están equipadas con un orificio para el quemador de modo que puedan ser utilizadas con gas natural. Si tiene pensado utilizar su secadora con gas LP (gas licuado de propano), deberá efectuarse la conversión para lograr un funcionamiento adecuado y seguro, tarea que deberá estar a cargo de un técnico calificado.
- Se recomienda usar un conducto de suministro de gas de 1/2" (1,27 cm) y el mismo debe reducirse para la conexión con el conducto de gas de 3/8" (1 cm) de su secadora. El Código Nacional para Gas y Combustibles exige que se instale una válvula manual de cierre del gas, aprobada y de fácil acceso, dentro de las 6" de distancia de la secadora.
- Las secadoras a gas instaladas en garajes residenciales deben estar elevadas a 18 pulgadas (46 cm) del piso.
Además, se debe instalar una conexión roscada macho N.P.T. (rosca nacional para tubos) de 1/8" (0,3 cm), accesible para la conexión del medidor de prueba, inmediatamente contra corriente de la conexión del suministro de gas de la secadora.
- Su secadora debe estar desconectada del sistema de suministro de gas durante las pruebas de presión del sistema.
- NO vuelva a utilizar el viejo conducto de gas de metal flexible. El diseño del conducto de gas flexible debe estar certificado por la Asociación Americana del Gas (CGA en Canadá).

NOTA

- Todo compuesto de unión de tuberías utilizado debe ser resistente a la acción del gas licuado de petróleo.
- A modo de cortesía, la mayoría de las empresas locales de gas inspeccionarán la instalación del artefacto a gas.

NOTA

ENCENDIDO DEL GAS: La secadora utiliza un sistema de encendido automático para encender el quemador.

No existe un piloto que permanezca constantemente encendido.

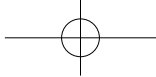

Instalación

Instrucciones de instalación de la comunidad de Massachusetts

La instalación de la secadora deberá estar a cargo de un plomero o un gasista matriculado. Se deberá instalar una válvula de gas manual con una manija en forma de "T" en el conducto de suministro de gas de la secadora. Si se utiliza un conector de gas flexible para instalar la secadora, el conector debe tener una longitud máxima de 3' (36").

ADVERTENCIA

- Se pueden producir pérdidas de gas en su sistema y ocasionar una situación peligrosa.
- Las pérdidas de gas pueden no ser detectadas únicamente por el olor.
- Los proveedores de gas recomiendan que compre e instale un detector de gas aprobado por UL.
- Instale y utilice de acuerdo con las instrucciones del fabricante.

Requisitos eléctricos

NOTA

El diagrama del cableado se encuentra en la placa debajo del panel de control o en la parte posterior del armazón.

ADVERTENCIA

- La conexión inadecuada del conductor de conexión a tierra del equipo puede generar el riesgo de descarga eléctrica.
Consulte a un electricista o técnico calificado si le surgen dudas acerca de si la conexión a tierra de su secadora es correcta. No modifique el enchufe provisto con la secadora; si no entra en el tomacorriente, solicite a un electricista calificado que instale el tomacorriente adecuado.
- Para evitar el riesgo innecesario de incendio, descarga eléctrica o lesiones físicas, todo el cableado y la conexión a tierra deben realizarse de conformidad con los códigos locales o, en ausencia de ellos, con el Código Eléctrico Nacional, ANSI/NFPA Nro. 70, su última revisión (para EE.UU.) o el Código Eléctrico Canadiense CSA C22.1, sus últimas revisiones y los códigos y ordenanzas locales. Es su responsabilidad proveer los servicios eléctricos adecuados para su secadora.
- Todas las instalaciones de gas deberán realizarse de conformidad con el Código Nacional para Combustibles ANSI/Z2231, su última revisión (para EE.UU.) o con los Códigos de Instalación CAN/CGA - B149, su última revisión (para Canadá) y los códigos y ordenanzas locales.

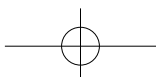

Conexión a tierra

Esta secadora debe conectarse a tierra. En caso de que el electrodoméstico funcione mal o se descomponga, la conexión a tierra reducirá el riesgo de descarga eléctrica al ofrecer una vía de menos resistencia a la corriente eléctrica.

ADVERTENCIA

La conexión inadecuada del conductor de conexión a tierra del equipo puede generar una descarga eléctrica. Consulte a un electricista calificado, o a un representante o técnico de servicio si le surgen dudas acerca de si la conexión a tierra del electrodoméstico es correcta.

Modelos a gas

ADVERTENCIA

- Su secadora tiene un cable con un conductor de conexión a tierra del equipo y un enchufe de conexión a tierra.
El enchufe debe conectarse a un tomacorriente adecuado que esté correctamente instalado y conectado a tierra en conformidad con todos los códigos y ordenanzas locales.
- No modifique el enchufe provisto con la secadora; si no entra en el tomacorriente, solicite a un electricista calificado que instale el tomacorriente adecuado.
- Nunca conecte el cable a tierra a las tuberías de plástico, las tuberías de gas o a las cañerías de agua caliente.

Modelos eléctricos

ADVERTENCIA

- Su secadora tiene un cable opcional con un conductor de conexión a tierra del equipo y un enchufe de conexión a tierra.
El cable se vende por separado.
- El enchufe debe conectarse a un tomacorriente adecuado que esté correctamente instalado y conectado a tierra en conformidad con todos los códigos y ordenanzas locales.
- No modifique el enchufe provisto con la secadora; si no entra en el tomacorriente, solicite a un electricista calificado que instale el tomacorriente adecuado.
- Si no se utiliza un cable de alimentación y la secadora eléctrica debe estar permanentemente conectada, se la debe conectar a un sistema de cableado de metal con conexión a tierra permanente, o se debe conectar un conductor con conexión a tierra del equipo a los conductores del circuito y a la terminal con conexión a tierra del equipo o al cable de la secadora.

Instalación

Conexiones eléctricas

Antes de poner el electrodoméstico en funcionamiento o realizar pruebas, siga las instrucciones de conexión a tierra de la sección "Conexión a tierra".

Se recomienda que se destine un circuito derivado individual (o separado) solo para la secadora. NO UTILICE UN CABLE PROLONGADOR.

Modelos a gas - EE.UU. y Canadá

Se requiere un servicio eléctrico aprobado de CA de 120 voltios, 60 Hz, con un fusible o interruptor de 15 A.

Modelos eléctricos - Solo EE.UU.

La mayoría de las secadoras estadounidenses requieren un servicio eléctrico aprobado de CA de 120/240 voltios, 60 Hz. Algunas requieren un servicio eléctrico aprobado de 120/208 voltios, 60 Hz. Los requisitos del servicio eléctrico pueden encontrarse en la etiqueta con información ubicada detrás de la puerta. Se requiere un fusible o interruptor de 30 A a ambos lados del conducto.

- Si se utiliza un cable de alimentación, el cable debe enchufarse a un tomacorriente de 30 A.
- NO se provee el cable de alimentación con los modelos eléctricos de secadoras estadounidenses.

ADVERTENCIA

Riesgo de descarga eléctrica

Si lo permiten los códigos locales, el suministro eléctrico de la secadora puede conectarse por medio de un nuevo kit de cables de alimentación eléctrica, rotulado para que se lo utilice con la secadora, es decir que cuente con certificación U.L. y categorizado en un mínimo de 120/240 voltios, 30 A con tres conductores de cobre N.º 10 que finalicen en terminales de bucle cerrado, pernos de pala de tipo abierto con extremos rebatidos o con conductores de estaño.

- No vuelva a utilizar un cable de alimentación eléctrica de una secadora vieja. El cable de alimentación eléctrica debe asegurarse en el gabinete de la secadora con una protección contra los tirones adecuada con certificación UL.
- La conexión a tierra a través del conductor neutro está prohibida para (1) instalaciones nuevas con circuito derivado, (2) casas rodantes, (3) vehículos de recreo y (4) áreas en las que los códigos locales prohíban la conexión a tierra a través de un conductor neutro. (Utilice un enchufe de 4 pines para un tomacorriente de 4 ranuras, tipo NEMA 14-30R).

Modelos eléctricos - Solo Canadá

- Se requiere un servicio eléctrico aprobado de CA de 120/240 voltios, 60 Hz, equipado con un fusible o interruptor de 30 A a ambos lados del conducto.
- Todos los modelos canadienses se envían con el cable de alimentación adjunto. El cable de alimentación debe conectarse a un tomacorriente de 30 A.

NOTA

En Canadá no está permitido convertir una secadora a 208 voltios.

Instalación paso a paso

Para realizar una instalación adecuada, recomendamos contratar a un instalador calificado. Lea estas instrucciones en su totalidad antes de iniciar la instalación.

Para instalar la secadora, siga estos pasos:

1. Mueva la secadora al lugar adecuado para la instalación. Considere instalar la secadora y la lavadora una al lado de la otra para tener fácil acceso a ambos electrodomésticos.

NOTA

Para mover la secadora con facilidad, coloque dos de las protecciones superiores de cartón en el piso. Inclíne la secadora hacia uno de los laterales, de modo tal que quede atravesando ambas protecciones. Empuje la secadora de modo que quede cerca de su ubicación definitiva. Coloque la secadora en posición vertical. Deje suficiente espacio alrededor de la secadora para poder conectar los conductos, cable de alimentación, etc.

2. Si necesita cambiar la dirección de la puerta, consulte "**Inversión de la puerta**" en la página 31. Cuando termine, vuelva al Paso 3 a continuación.
3. Consulte la sección "**Drenaje**" antes de instalar el sistema de drenaje. Instale la red de conductos desde la secadora hasta la tapa de drenaje. El extremo con reborde de las secciones del conducto debe apuntar hacia afuera de la secadora. NO utilice tornillos con recubrimiento de metal cuando realice el montaje de los conductos. Se debe colocar cinta en las uniones. Nunca utilice material de plástico flexible para el drenaje.

NOTA

Una sugerencia para que las instalaciones queden bien ajustadas: conecte una sección del sistema de drenaje a la secadora antes de colocarla en su lugar. Utilice cinta para conductos para asegurar esta sección a la secadora, pero no cubra las aberturas de ventilación ubicadas en la parte posterior del gabinete de la secadora.

4. Si tiene un modelo eléctrico, vaya al Paso 6. Si tiene un modelo a gas, vaya al paso siguiente.
5. Consulte la sección "**Requisitos en cuanto al gas**", luego siga los pasos indicados que figuran a continuación.
 - A. Retire la cubierta protectora de la rosca para tubos.
 - B. Aplique compuesto de unión de tuberías o 1 1/2 vueltas aproximadamente de cinta de Teflón en todas las conexiones roscadas. El compuesto de unión de tuberías utilizado debe ser resistente a la acción del gas licuado de petróleo.
 - C. Conecte el suministro de gas a la secadora. Se requiere un accesorio adicional para conectar el extremo de la rosca hembra de 3/4" (1,9 cm) de un conector flexible al extremo de la rosca macho de 3/8" (1 cm) de la secadora.
 - D. Ajuste firmemente el accesorio de la tubería de gas sobre las roscas.

Instalación

- E.** Abra el suministro de gas. Controle todas las conexiones de gas para detectar si presentan pérdidas usando una solución jabonosa. Si aparecen burbujas, ajuste las conexiones y vuelva a controlar. NO use una llama prendida para verificar si hay pérdidas de gas.
- F.** Vaya al paso 6.
- 6.** Consulte la sección "Requisitos eléctricos", luego siga las instrucciones para conexión de sistemas de 3 cables (Paso 7) o las instrucciones para el sistema de 4 cables (Paso 8) a continuación.

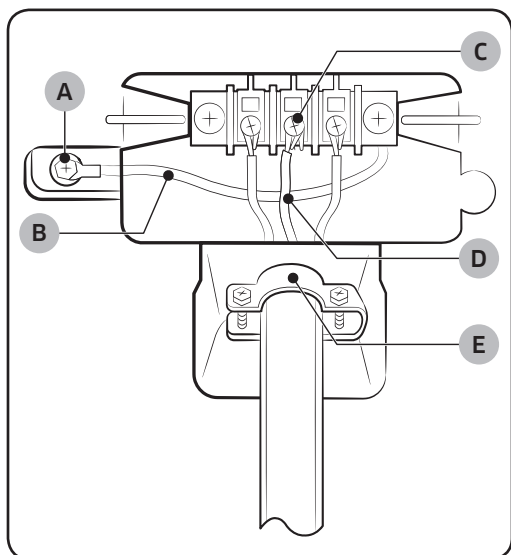

7. Instrucciones para el sistema de tres cables:

- A.** Conector a tierra externo
- B.** Cable a tierra neutro (blanco)
- C.** Tornillo central de color plateado del bloque de terminales
- D.** Cable neutro (cable blanco o central)
- E.** Dispositivo de alivio de tensión con certificación UL de $\frac{3}{4}$ " (1,9 cm)
 - a.** Afloje o retire el tornillo central del bloque de terminales.
 - b.** Conecte el cable neutro (cable blanco o central) del cable de alimentación a la terminal de tornillo central de color plateado del bloque de terminales. Ajuste el tornillo.
 - c.** Conecte los demás cables a los tornillos externos del bloque de terminales. Ajuste los tornillos.
 - d.** Ajuste los tornillos de alivio de tensión.
 - e.** Inserte la lengüeta de la cubierta del bloque de terminales en la ranura del panel posterior de la secadora. Asegure la cubierta con un tornillo de sujeción.

ADVERTENCIA

Si realiza la conversión del sistema eléctrico de 4 cables a 3 cables, debe conectar la cinta de conexión a tierra al soporte del bloque de terminales para conectar a tierra el armazón de la secadora al conductor neutro.

NOTA

Recomendamos usar terminales de anillo. Si utiliza terminales de correa, asegúrese de instalarlos perfectamente.

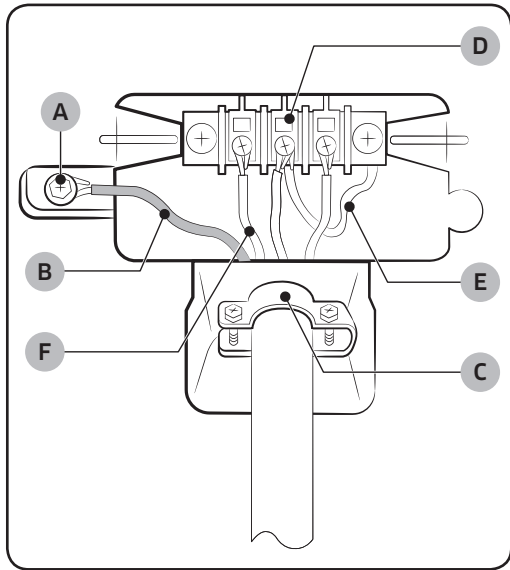

- 8.** Instrucciones para el sistema de cuatro cables:
- A.** Conector a tierra externo
 - B.** Cable verde o de cobre desnudo del cable de alimentación
 - C.** Dispositivo de alivio de tensión con certificación UL de ¼" (1,9 cm)
 - D.** Tornillo central de color plateado del bloque de terminales
 - E.** Cable a tierra neutro (blanco)
 - F.** Cable neutro (cable blanco o central)
 - a.** Retire el tornillo del conector a tierra externo.
 - b.** Conecte el cable a tierra (verde o sin cubierta) del cable de alimentación al tornillo del conector a tierra externo. Si desea conectar B (cable de cobre verde o desnudo del cable de alimentación) al terminal neutro sin conectarlo en A (conexión a tierra del gabinete), llame al servicio técnico.
 - c.** Afloje o retire el tornillo central del bloque de terminales.
 - d.** Conecte el cable neutro (cable blanco o central) del cable de alimentación y el cable a tierra del electrodoméstico (blanco) debajo del tornillo central del bloque de terminales.
 - e.** Conecte los demás cables a los tornillos externos del bloque de terminales. Ajuste los tornillos.
 - f.** Ajuste los tornillos de alivio de tensión.
 - g.** Inserte la lengüeta de la cubierta del bloque de terminales en la ranura del panel posterior de la secadora. Asegure la cubierta con un tornillo de sujeción.

NOTA

Recomendamos usar terminales de anillo. Si utiliza terminales de correa, asegúrese de instalarlos perfectamente.

Instalación

ADVERTENCIA

Para modelos de EE.UU.: Riesgo de descarga eléctrica

- Todos los modelos estadounidenses están diseñados para una CONEXIÓN DE SISTEMAS DE 3 CABLES. El armazón de la secadora está conectado a tierra al conductor neutro del bloque de terminales. Se requiere una CONEXIÓN DE SISTEMAS DE 4 CABLES para las construcciones nuevas o remodeladas, las casas rodantes o si los códigos locales no permiten la conexión a tierra a través del neutro. Si utiliza un sistema de 4 cables, no puede conectar a tierra el armazón de la secadora al conductor neutro del bloque de terminales.
- Retire la tapa del bloque de terminales. Inserte el cable de alimentación con un dispositivo de alivio de tensión con certificación UL a través del orificio provisto en el gabinete cerca del bloque de terminales.
- Se debe utilizar un dispositivo de alivio de tensión. No afloje las tuercas ya instaladas en el bloque de terminales. Asegúrese de que estén ajustadas. Utilice un tomacorriente para huecos profundos de 3/8" (1 cm).

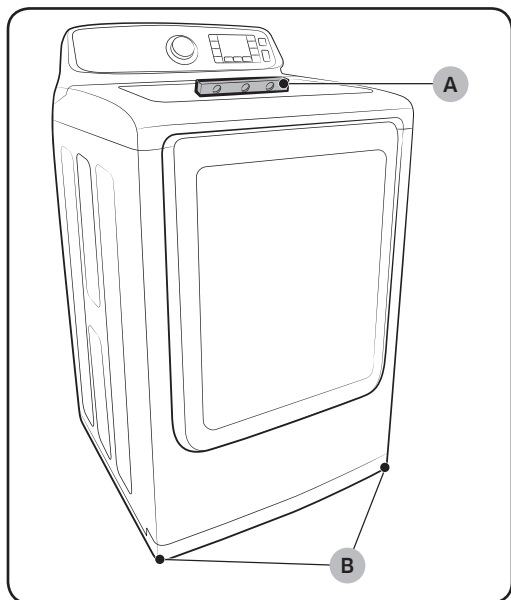

9. La secadora debe estar nivelada para garantizar un secado óptimo. Para nivelar la secadora, siga los pasos que figuran a continuación:
 - A. Con una niveladora (A), verifique si la secadora está nivelada de lado a lado y de adelante hacia atrás.
 - B. Si la secadora no está nivelada, ajuste las patas niveladoras (B) de la parte inferior de la base de la secadora hasta que la secadora esté nivelada de lado a lado y de adelante hacia atrás. Hacer girar las patas en el sentido de las agujas del reloj las retrae. Hacer girar las patas en el sentido contrario al de las agujas de reloj las afloja y extiende.

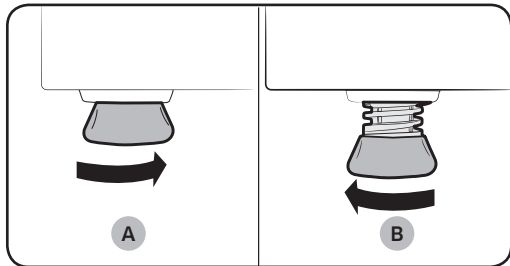

NOTA

Si dispone de una secadora y una lavadora:

- Para colocar la secadora a la misma altura que la lavadora, **retraiga completamente (A)** las patas niveladoras girándolas en sentido contrario a las agujas del reloj, luego **afloje (B)** las patas girándolas en el sentido de las agujas del reloj. Una vez que la secadora está a la misma altura que la lavadora, siga las instrucciones precedentes para nivelar la secadora.
- Ajuste las patas niveladoras sólo lo necesario para nivelar la secadora. Extender las patas niveladoras más de lo necesario puede hacer que la secadora vibre.

10. Asegúrese de que todas las conexiones de gas (en los modelos a gas), y las conexiones eléctricas y del drenaje estén completas. Enchufe la secadora y controle su funcionamiento utilizando la lista de verificación que figura en la página 28.
11. **SOLO PARA MODELOSA GAS:** Es posible que al principio el quemador no se encienda debido a la presencia de aire en el conducto de gas. Permitir que la secadora funcione con la opción de calor purgará el conducto. Si en el lapso de 5 minutos el gas no se enciende, apague la secadora y espere 5 minutos. Asegúrese de que el suministro de gas hacia su secadora esté abierto. Para confirmar que el gas está encendido, controle que se sienta calor en el drenaje.

Instalación

Conexión de la manguera de entrada

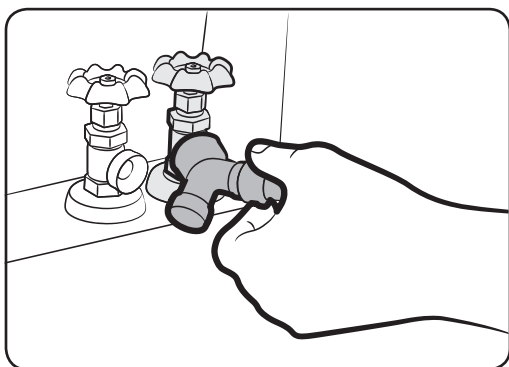

Método 1

La secadora debe conectarse a la llave de agua fría mediante las nuevas mangueras de entrada. No utilice mangueras viejas. (manguera larga: solo suministrada para el modelo de Canadá.)

1. Si el espacio lo permite, conecte el extremo hembra de bronce del conector en forma de "Y" a la llave de agua fría.
2. Cierre la llave de agua fría.
3. Conecte el extremo recto de la manguera larga al conector en forma de "Y".
4. Ajuste la unión con otros dos tercios de giro adicionales utilizando la pinza.

NOTA

No ajuste demasiado ya que se puede dañar la unión.

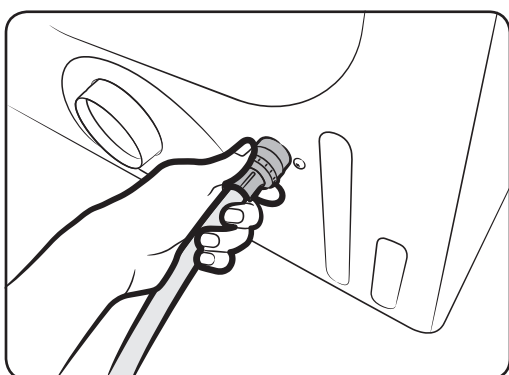

5. Conecte el extremo angular de las mangueras largas a la válvula de carga en la parte inferior del armazón trasero de la secadora. Enrosque la unión a mano hasta que se asiente en el conector de la válvula de carga.
6. Ajuste la unión con otros dos tercios de giro adicionales utilizando la pinza.

NOTA

No ajuste demasiado ya que se puede dañar la unión.

7. Abra la llave de agua fría.
8. Verifique que no haya pérdidas alrededor del conector en forma de "Y", las llaves de agua y las mangueras.

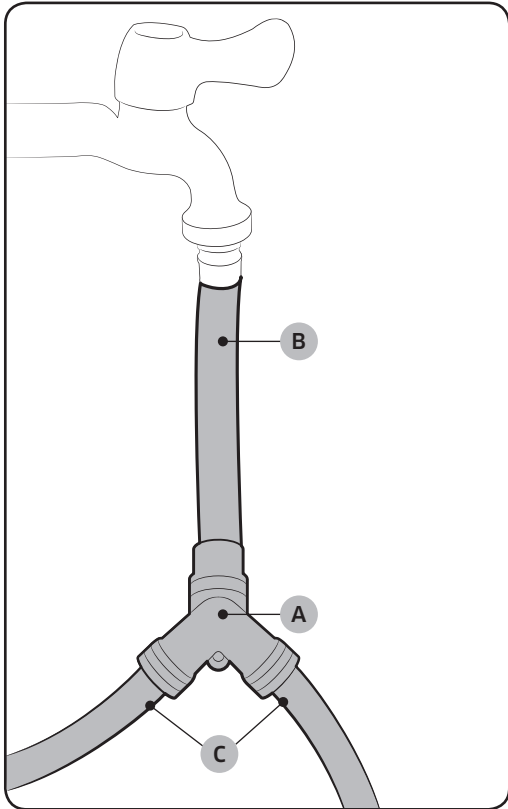

Método 2

La secadora debe conectarse a la llave de agua fría mediante las nuevas mangueras de entrada. No utilice mangueras viejas. (manguera larga: solo suministrada para el modelo de Canadá.)

1. Si el **conector en forma de "Y" (A)** no puede conectarse directamente a la llave de agua fría, se debe utilizar la manguera corta.
2. Cierre la llave de agua fría.
3. Conecte la **manguera de entrada corta (B)** a la llave de agua fría. Enrosque la unión a mano hasta que se asiente en la llave.
4. Ajuste la unión con otros dos tercios de giro adicionales utilizando la pinza.

NOTA

No ajuste demasiado ya que se puede dañar la unión.

Instalación

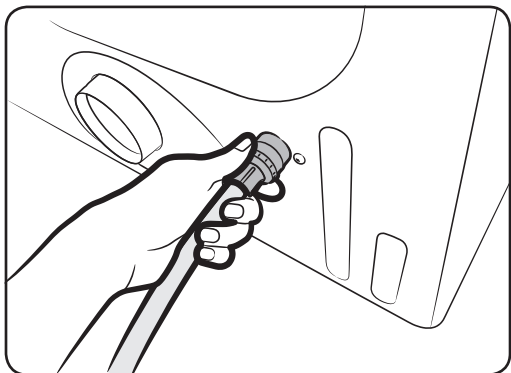

5. Una el conector en forma de "Y" al extremo macho de bronce de la manguera pequeña. Enrosque la unión a mano hasta que se asiente en el conector.
6. Ajuste la unión con otros dos tercios de giro adicionales utilizando la pinza.



NOTA

No ajuste demasiado ya que se puede dañar la unión.

7. Una el extremo angular de las mangueras (C) a la válvula de carga en la parte inferior del armazón trasero de la secadora. Enrosque la unión a mano hasta que se asiente en el conector de la válvula de carga.
8. Ajuste la unión con otros dos tercios de giro adicionales utilizando la pinza.



NOTA

No ajuste demasiado ya que se puede dañar la unión.

9. Abra la llave de agua fría.
10. Compruebe que no haya pérdidas alrededor del conector en forma de "Y", las llaves de agua y las mangueras.

Verificación final de la instalación

- La secadora está enchufada a un tomacorriente y está conectada a tierra correctamente.
- Los conductos de drenaje están conectados y se colocó cinta a las uniones.
- Usted usó conducto rígido o flexible con un recubrimiento de metal resistente, no conducto flexible de plástico.
- La secadora está nivelada y apoyada firmemente sobre el piso.
- Para modelos a gas: El gas está abierto y no hay pérdidas de gas.
- Encienda la secadora para confirmar que funciona, calienta y se apaga.

Sugerencias acerca del drenaje de la secadora

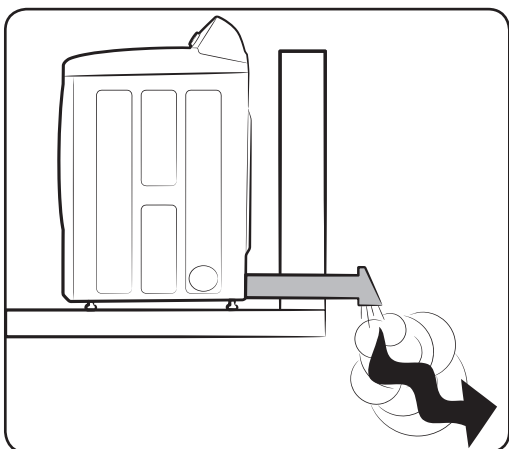

ADVERTENCIA

Un conducto flexible de plástico o de un material no metálico presenta un potencial riesgo de incendio.

1. Asegúrese de que su secadora esté instalada correctamente para que extraiga el aire fácilmente.
2. Utilice un conducto de metal rígido, de 4" (*) de diámetro. Coloque cinta en todas las uniones, incluso en la secadora. Nunca use tornillos que atrapen pelusa.
3. Mantenga los conductos lo más rectos posibles.

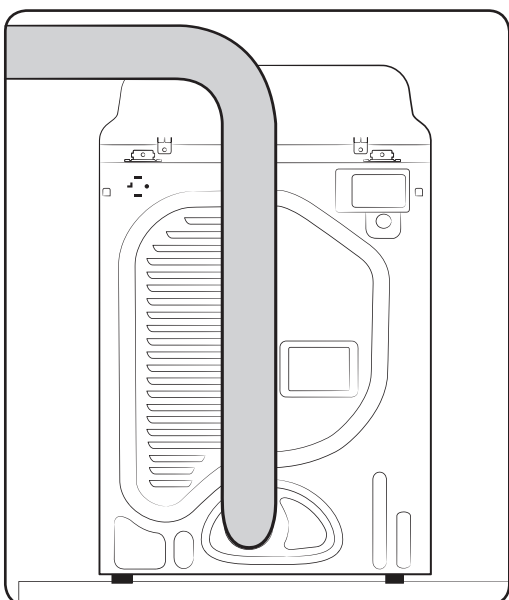
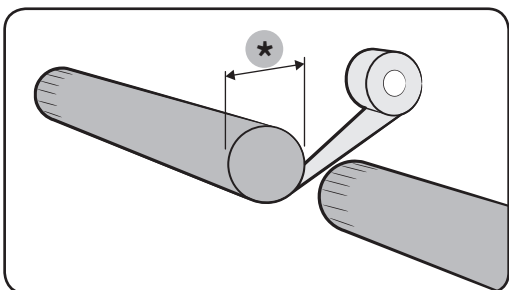

Instalación

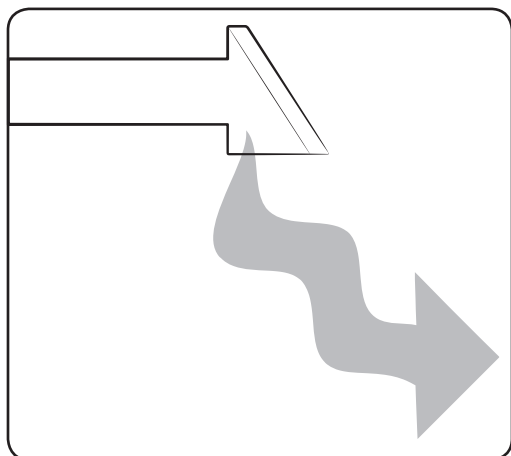

4. Limpie todos los viejos conductos antes de instalar la nueva secadora.
Asegúrese de que la ventilación se abra y se cierre sin inconvenientes.
Inspeccione y limpie el sistema de drenaje todos los años.

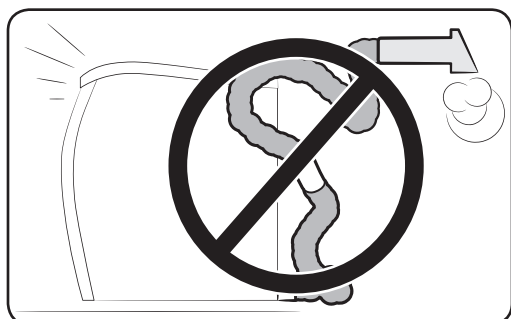

No permita que un sistema de drenaje defectuoso demore el secado:

1. al limitar la secadora con un sistema de drenaje defectuoso.

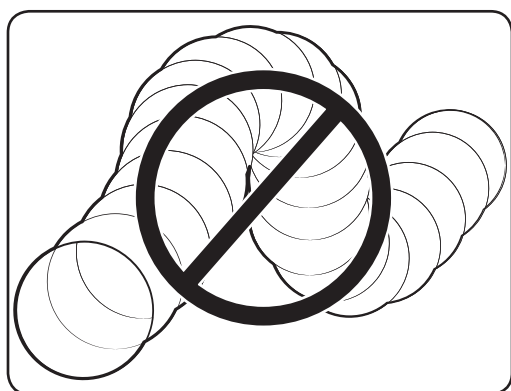

2. al utilizar un conducto flexible de plástico, con un recubrimiento delgado o de un material que no es el metal.

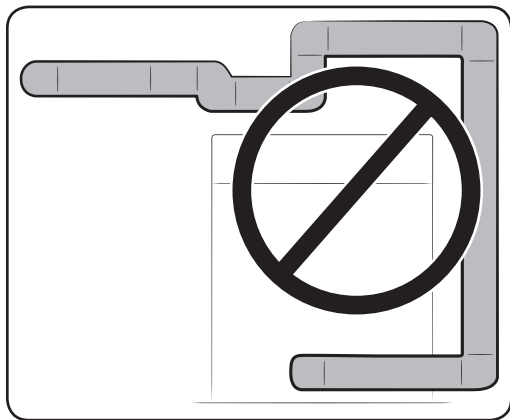

3. al utilizar conductos innecesariamente largos que tienen muchos codos.

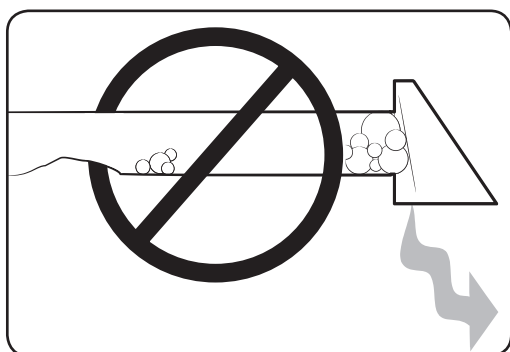

4. al utilizar conductos o ventilaciones aplastados u obstruidos.

Inversión de la puerta

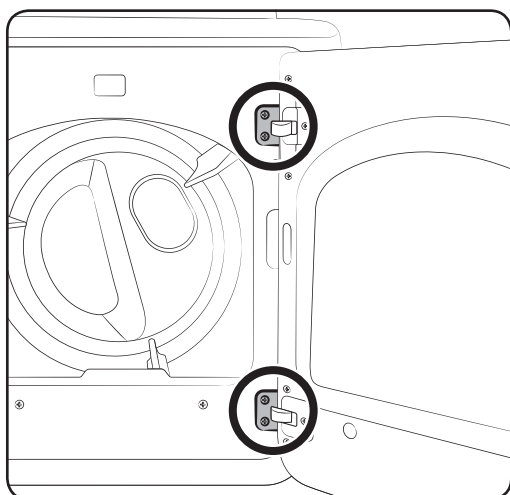

Si desea invertir el sentido en que se abre la puerta, recomendamos llamar a un técnico de servicio calificado.

1. Desconecte el cable de alimentación.
2. Retire los cuatro tornillos de la bisagra de la puerta.
3. Retire la puerta levantándola.

Instalación

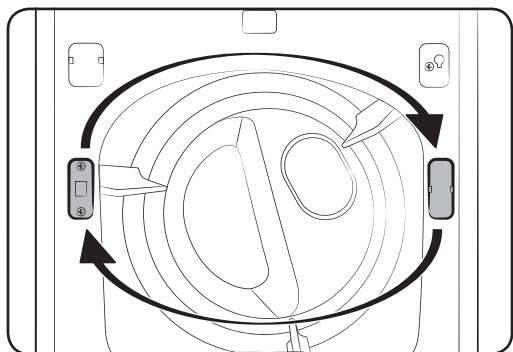

4. Retire los dos tornillos de la placa de apoyo y luego retire la placa de apoyo de la cubierta.
5. Monte la placa de apoyo del lado opuesto utilizando los tornillos retirados de la placa de apoyo en el paso 4.
6. Monte la placa de apoyo de la cubierta del lado opuesto.

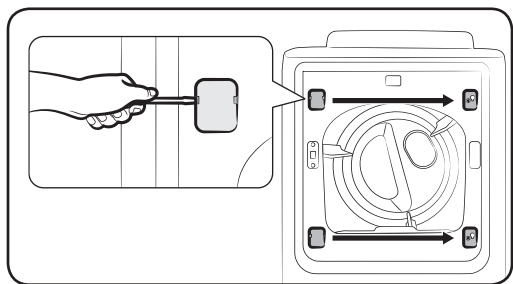

7. Retire las dos bisagras de la cubierta.
8. Monte las dos bisagras de la cubierta del lado opuesto.

NOTA

Use un destornillador plano (-) para retirar la bisagra de la cubierta de la placa de apoyo de la cubierta.

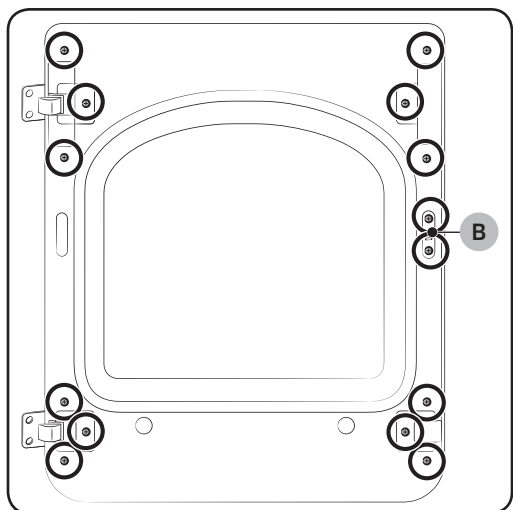

9. Retire los 14 tornillos.

NOTA

Hay dos tornillos (B) de mayor longitud que los otros tornillos.

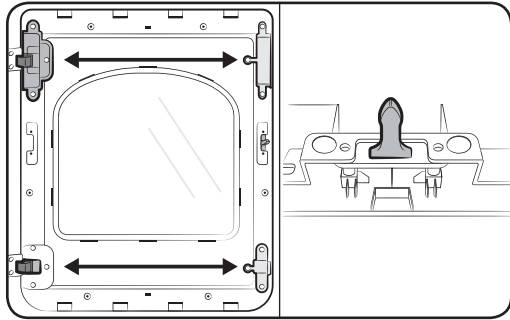

10. Retire el vidrio de la puerta.
11. Intercambie la posición de:
 - A. La bisagra de la cubierta y la manija de la puerta
 - B. La bisagra de apoyo y la guía del vidrio de la puerta
12. Retire la palanca de la puerta y vuelva a instalarla del lado opuesto.

NOTA

Remítase a las ilustraciones de la izquierda para que le sirvan de guía en el proceso de ensamble.

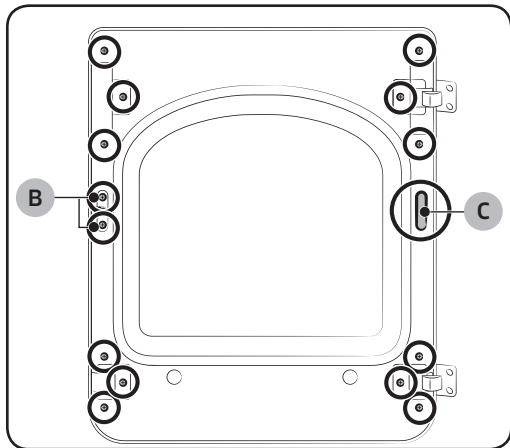

13. Retire la cubierta (C).
14. Monte el vidrio de la puerta y, luego, ajuste los 14 tornillos que retiró en el paso 9.
15. Coloque la cubierta del orificio.

Instalación

Instalación

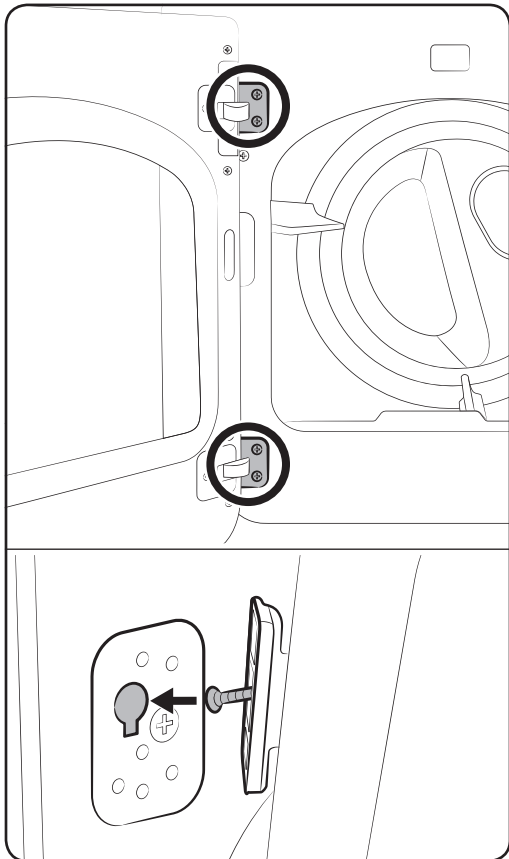

16. Instale la puerta en el marco frontal y, luego, apriete los 4 tornillos que retiró en el paso 2.

NOTA

Verifique la posición de los tornillos que instaló en la la bisagra de la puerta.

Antes de comenzar

Pautas

Clasificación y carga

- Coloque solo una carga de ropa en la secadora por vez.
- Evite mezclar prendas pesadas y livianas.
- Para aumentar la eficiencia de secado al secar una o más prendas, agregue una toalla seca a la carga.
- Para obtener mejores resultados, desenrede las prendas antes de colocarlas en la secadora.
- Sobrecargar la secadora limita su funcionamiento y ocasiona un secado desparejo así como la formación de arrugas.
- A menos que se recomiende en la etiqueta, evite secar prendas de lana o fibra de vidrio.
- Evite secar artículos sin lavar.
- No seque artículos muy sucios con aceite, alcohol, gasolina, etc.

Limpieza del filtro para pelusas

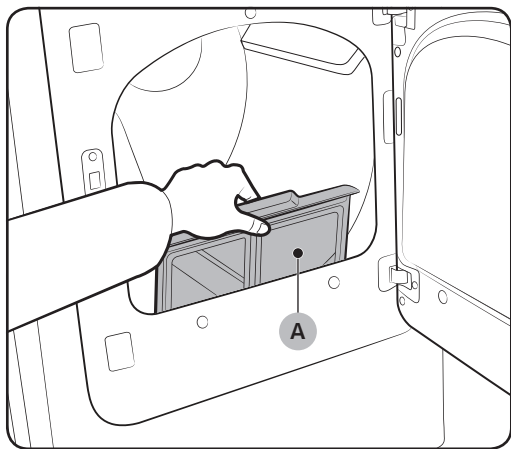

Limpie el filtro para pelusas después o antes de cada carga. Esto se hace para evitar el riesgo de incendios.

1. Retire el filtro para pelusas (A).
2. Quite las pelusas.
3. Vuelva a deslizar el filtro en su lugar.

⚠ PRECAUCIÓN

No haga funcionar la secadora sin el filtro para pelusas insertado. No utilice la caja del filtro si está dañada o rota. Esto podría causar una disminución del desempeño y/o un incendio.

Secado en estante

El estante de secado viene instalado de fábrica en el tambor.

Antes de usar la secadora por primera vez, retire el estante de secado del tambor. Jale el estante en línea recta hacia arriba y, luego, retírelo del tambor. Retire el estante de secado de su empaque y guárdelo para uso futuro.

Antes de comenzar

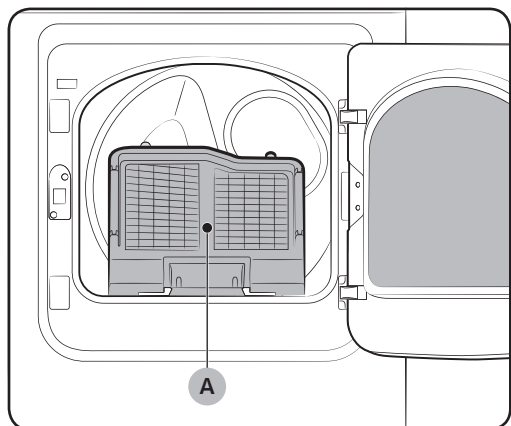

Cuando necesite usar el estante de secado, consulte los siguientes pasos para la instalación.

1. Coloque el **estante de secado (A)** dentro del tambor y, luego, alinee los orificios de la tapa del filtro con la parte frontal sobresaliente.
2. Coloque las patas traseras en las dos áreas empotradas de la pared posterior del tambor y, luego, empuje hacia abajo en el centro del estante de secado para ajustarlo en su lugar.
3. Coloque las prendas que se secarán sobre el estante, dejando espacio entre ellas para que el aire pueda circular.
4. Presione **RACK DRY (SECADO EN ESTANTE)** y, luego, seleccione el tiempo según la humedad y el peso de la prenda.

Sugerencias de secado

Artículos	Configuración
Suéteres lavables (dóblelos y colóquelos en posición horizontal sobre el estante)	SECADO CON TEMPORIZADOR con temperatura Extrabaja
Muñecos de peluche (reellenos con fibras de algodón o poliéster)	
Muñecos de peluche (reellenos con goma espuma)	AIR FLUFF (TEMPERATURA AMBIENTE)
Almohadas de goma espuma	
Zapatillas	

NOTA

- Coloque el estante de secado dentro de la secadora, alinee los orificios de la tapa del filtro con la parte frontal sobresaliente y, luego, ajuste la parte posterior del estante de secado.
- Si este modelo no se suministra con estante de secado, podrá adquirirlo en un centro de servicio Samsung.

ADVERTENCIA

- Debe quitar el estante de secado del empaque antes de usarlo. No usar el estante de secado mientras está en su empaque.
- Secar artículos de goma espuma, plástico o goma con la opción de calor puede ocasionar daños al artículo y crear un peligro de incendio.

Funcionamiento

⚠️ ADVERTENCIA

Para reducir el riesgo de incendio, descarga eléctrica o lesiones personales, lea las INSTRUCCIONES DE SEGURIDAD IMPORTANTES antes de poner en funcionamiento el electrodoméstico.

Panel de control

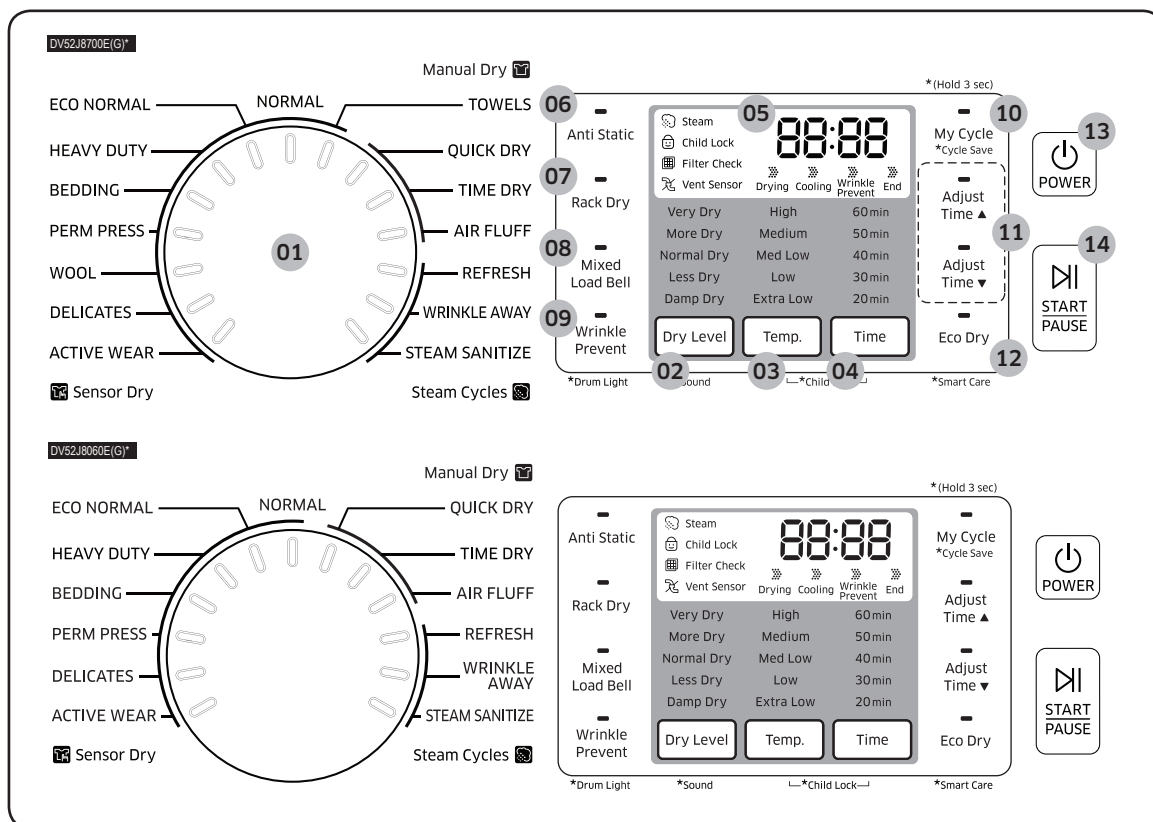

<p>01 Selector de ciclos</p>	<p>Gire el selector de ciclos para seleccionar el ciclo deseado. La luz del indicador junto al nombre del ciclo se enciende.</p>
<p>02 Dry Level (Nivel de Secado)</p>	<p>Presione para ajustar el nivel de secado en los ciclos de secado con sensor y de vapor, excepto STEAM SANITIZE (DESINFECCIÓN CON VAPOR), WOOL (LANA) y ACTIVE WEAR (ROPA DEPORTIVA). Se enciende una luz en el indicador junto al nivel de secado deseado. Presione este botón repetidamente para desplazarse entre las opciones de niveles de secado. Las cargas más grandes o más voluminosas posiblemente requieran la opción Very Dry (Muy seco) o More Dry (Más seco) para que el secado sea completo. La opción Less Dry (Menos seco) es la más adecuada para telas livianas, o para que quede algo de humedad en las prendas al final del ciclo. La opción Damp Dry (Húmedo) fue diseñada para secar las prendas parcialmente. Utilícela para las prendas que deban secarse en posición horizontal o colgarse.</p>

Funcionamiento

Funcionamiento

<p>03 Temp. (Temperatura)</p>	<p>Presione para cambiar la temperatura del ciclo actual.</p> <ul style="list-style-type: none"> • High (Alta): Para los algodones resistentes o aquellos con el rótulo Tumble Dry (Secar en secadora). • Medium (Media): Para prendas de plancha permanente, telas sintéticas, algodones livianos u otras prendas con el rótulo Tumble Dry Medium (Secar en secadora a temperatura media). • Med Low (Media baja): Para una temperatura inferior a Media baja. Use para secar telas sintéticas o de tejido lavable. • Low (Baja): Para prendas sensibles al calor con el rótulo Tumble Dry Low (Secar en secadora a temperatura baja) o Tumble Dry Warm (Secar en secadora a temperatura cálida). • Extra Low (Extrabaja): Ofrece la menor temperatura de secado con calor posible. 																
<p>04 Time (Tiempo)</p>	<p>Presione para ajustar el tiempo de secado al usar ciclos de secado manual. Este botón no está disponible para los ciclos de secado con sensor ya que se determinan tiempos de secado exactos para los niveles de humedad fluctuantes.</p>																
<p>05 Pantalla gráfica digital</p>	<p>Muestra toda la información del ciclo, incluyendo el tiempo del ciclo, el código de información y el estado de la secadora.</p> <table border="1" data-bbox="487 1059 1368 1336"> <tr> <td data-bbox="487 1059 561 1129"></td> <td data-bbox="561 1059 851 1129">Vapor</td> <td data-bbox="851 1059 925 1129"></td> <td data-bbox="925 1059 1368 1129">Secado en progreso</td> </tr> <tr> <td data-bbox="487 1129 561 1200"></td> <td data-bbox="561 1129 851 1200">Seguro para niños</td> <td data-bbox="851 1129 925 1200"></td> <td data-bbox="925 1129 1368 1200">Enfriamiento en progreso</td> </tr> <tr> <td data-bbox="487 1200 561 1270"></td> <td data-bbox="561 1200 851 1270">Control del filtro</td> <td data-bbox="851 1200 925 1270"></td> <td data-bbox="925 1200 1368 1270">Prevención de arrugas en progreso</td> </tr> <tr> <td data-bbox="487 1270 561 1336"></td> <td data-bbox="561 1270 851 1336">Sensor de ventilación</td> <td data-bbox="851 1270 925 1336"></td> <td data-bbox="925 1270 1368 1336">Se ha completado el ciclo</td> </tr> </table>		Vapor		Secado en progreso		Seguro para niños		Enfriamiento en progreso		Control del filtro		Prevención de arrugas en progreso		Sensor de ventilación		Se ha completado el ciclo
	Vapor		Secado en progreso														
	Seguro para niños		Enfriamiento en progreso														
	Control del filtro		Prevención de arrugas en progreso														
	Sensor de ventilación		Se ha completado el ciclo														
<p>06 Anti Static (Antiestática)</p>	<p>Reduce la estática causada por la fricción de las prendas rociando vapor en la última fase del ciclo de secado. La función antiestática solo está disponible con NORMAL (NORMAL), HEAVY DUTY (ACCIÓN FUERTE), PERM PRESS (PLANCHA PERMANENTE), DELICATES (DELICADA) y TIME DRY (SECADO CON TEMPORIZADOR).</p>																
<p>07 Rack Dry (Secado en estante)</p>	<p>Rack Dry (Secado en estante) está disponible en el ciclo TIME DRY (SECADO CON TEMPORIZADOR). La temperatura quedará establecida solo en Extra Low (Extrabaja). (Consulte la sección “Secado en estante” en la página 35.)</p>																

08 Mixed Load Bell (Timbre de carga mixta)	El timbre de carga mixta le notifica cuando el nivel de secado promedio de una carga ha alcanzado el centrifugado parcial (80% seco). Le permite retirar las prendas que no desea que se sequen completamente o que se secan rápidamente fuera de la secadora mientras deja que otras prendas sigan secándose. Puede seleccionar esta función en todos los ciclos de secado con sensor, excepto WOOL (LANA) y ACTIVE WEAR (ROPA DEPORTIVA). Las selecciones del nivel de secado se limitan a Normal Dry (Secado normal), More Dry (Más seco) y Very Dry (Muy seco).
09 Wrinkle Prevent (Prevención de arrugas)	La opción de prevención de arrugas ofrece aproximadamente 180 minutos de secado intermitente con aire fresco al final del ciclo para reducir la formación de arrugas. Presione Wrinkle Prevent (Prevención de arrugas) para activar dicha función. La luz del indicador arriba de la tecla se encenderá cuando se seleccione Wrinkle Prevent (Prevención de arrugas). La carga está seca y puede ser retirada en cualquier momento durante el ciclo de prevención de arrugas.
10 My Cycle (Mi ciclo)	Elija su ciclo favorito, incluidos el ciclo, la temperatura, la opción de nivel de secado, etc. (Consulte la sección "My Cycle (Mi ciclo)" en la página 44).
11 Adjust Time (Ajustar tiempo)	Se puede agregar o restar tiempo a los tiempos configurados automáticamente en los ciclos de secado manual (TIME DRY [SECADO CON TEMPORIZADOR], QUICK DRY [SECADO RÁPIDO] o AIR FLUFF [TEMPERATURA AMBIENTE]) y WRINKLE AWAY (ANTIARRUGAS). Para agregar o restar tiempo al ciclo, presione Adjust Time (Ajustar tiempo) ▲ o ▼ hasta que aparezca el tiempo deseado.
12 Eco Dry (Secado eco)	Esta función está disponible en los ciclos NORMAL (NORMAL) y TIME DRY (SECADO CON TEMPORIZADOR). Cuando la función Eco Dry (Secado eco) está activada, la operación de secado requiere más tiempo pero el consumo de potencia se reduce. (Cuando la función Eco Dry (Secado eco) está activada, el tiempo de secado puede ser hasta 3 veces más largo dependiendo de la temperatura especificada y la cantidad de ropa que se va a secar. Cuando el producto sale de fábrica, la función Eco Dry (Secado eco) está habilitada de manera predeterminada).
13 Power (Encendido)	Presione para encender y apagar la secadora.
14 Start/Pause (Inicio/Pausa)	Presione para iniciar o detener una operación.

NOTA

Si coloca la ropa en la secadora cuando está muy enredada inmediatamente después del ciclo de lavado o centrifugado, puede reducirse la eficacia del secado o causar que se abra la puerta. Recomendamos desenredar la ropa antes de colocarla en la secadora.

Funcionamiento

Sencillos pasos para comenzar

1. Presione **Power (Encendido)** para poner en funcionamiento la secadora.
2. Gire el **selector de ciclos** para seleccionar el ciclo deseado.
3. Cambie las configuraciones de ciclo (nivel de secado y tiempo) según sea necesario.
4. La secadora ofrece opciones adicionales: Antiestática, secado en estante, timbre de carga mixta, prevención de arrugas y secado eco.
Presione para activar/desactivar las opciones.
5. Presione **Start/Pause (Inicio/Pausa)**. La luz del indicador de la secadora se enciende y el tiempo estimado del ciclo aparece en la pantalla.

Para cambiar el ciclo durante el funcionamiento

1. Presione **Start/Pause (Inicio/Pausa)** para detener el funcionamiento.
2. Seleccione otro ciclo.
3. Presione nuevamente **Start/Pause (Inicio/Pausa)** para iniciar el nuevo ciclo.

Descripción del ciclo

Ciclos de secado con sensor

Los ciclos de secado con sensor detectan automáticamente la humedad en la carga y apagan la secadora cuando la carga alcanza el nivel de secado que usted seleccionó con el botón **Dry Level** (Nivel de secado).

Ciclo	Descripción
NORMAL (NORMAL)	<ul style="list-style-type: none">Para la mayoría de las telas, incluido algodón, lino y prendas moderadamente sucias. (Si este ciclo está seleccionado, la función Eco Dry (Secado eco) está activada de manera predeterminada. Para obtener más información, consulte la descripción de la opción "Eco Dry" (Secado eco)).
ECO NORMAL (ECO NORMAL)	<ul style="list-style-type: none">Para reducir el uso de energía. Este ciclo ajusta el tiempo y la temperatura del ciclo para una mayor eficiencia.
HEAVY DUTY (ACCIÓN FUERTE)	<ul style="list-style-type: none">Utilice este ciclo para obtener más calor para las telas resistentes, tales como los jeans, el corderoy o la ropa de trabajo.
BEDDING (ROPA DE CAMA)	<ul style="list-style-type: none">Para prendas voluminosas, como cobijas, sábanas y edredones.
PERM PRESS (PLANCHA PERMANENTE)	<ul style="list-style-type: none">Seca automáticamente prendas de algodón sin arrugas, también telas sintéticas, tejidos y telas antiarrugas.
WOOL (LANA)	<ul style="list-style-type: none">Solo para lana que pueda lavarse en lavadora y secarse en secadora.
DELICATES (DELICADA)	<ul style="list-style-type: none">Para secar prendas sensibles al calor a baja temperatura de secado.
ACTIVE WEAR (ROPA DEPORTIVA)	<ul style="list-style-type: none">Para prendas para hacer ejercicio y actividades al aire libre tales como jerseys de deporte, pantalones deportivos, chaquetas impermeables u otras prendas de entrenamiento. Es posible que las telas gruesas como los cierres relámpago o de velcro de una chaqueta o las medias de entrenamiento no queden totalmente secas.
TOWELS (TOALLAS)	<ul style="list-style-type: none">Para toallas de baño y prendas similares

Funcionamiento

Ciclos de secado manual

Ciclo	Descripción
QUICK DRY (SECADO RÁPIDO)	<ul style="list-style-type: none">Ofrece un ciclo de secado en 30 minutos.
TIME DRY (SECADO CON TEMPORIZADOR)	<ul style="list-style-type: none">Permite seleccionar el tiempo del ciclo en minutos. (Si este ciclo está seleccionado, la función Eco Dry (Secado eco) está activada de manera predeterminada. Para obtener más información, consulte la descripción de la opción "Eco Dry" (Secado eco)).
AIR FLUFF (TEMPERATURA AMBIENTE)	<ul style="list-style-type: none">Seca la carga con aire a temperatura ambiente.

Ciclos de secado con vapor

Ciclo	Descripción
REFRESH (REFRESCAR)	<ul style="list-style-type: none">Es el más adecuado para alisar arrugas y reducir los olores de las cargas de una a cuatro prendas secas. En este ciclo se rocía una pequeña cantidad de agua en el tambor de la secadora después de varios minutos de secado con calor.
WRINKLE AWAY (ANTIARRUGAS)	<ul style="list-style-type: none">El ciclo WRINKLE AWAY (ANTIARRUGAS) elimina las arrugas de la ropa que estuvo en el clóset durante largo tiempo, etc. Ofrece un tratamiento antiarrugas mediante un proceso con vapor optimizado. Para obtener los mejores resultados, cargue 2-3 prendas al mismo tiempo. Puede prolongar el tiempo de secado un tiempo mínimo de 20 minutos, dependiendo del tipo de prendas o de la carga.
STEAM SANITIZE (DESINFECCIÓN CON VAPOR)	<ul style="list-style-type: none">Desinfecta las prendas impregnando la tela con calor a alta temperatura e inyectando vapor durante el ciclo de secado. Este ciclo puede suavizar las prendas y eliminar malos olores después del secado.

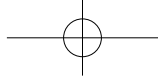

Guía de ciclos

Siempre respete la etiqueta al secar las prendas. Si no se dispone de etiquetas con indicaciones, use la siguiente tabla.

Cubrecamas y edredones	<ul style="list-style-type: none"> Siga las instrucciones de la etiqueta con indicaciones o seque en el ciclo BEDDING (ROPA DE CAMA). Asegúrese de que la prenda esté completamente seca antes de usarla o guardarla. Tal vez deba volver a colocarla para garantizar un secado uniforme.
Cobijas	<ul style="list-style-type: none"> Utilice el ciclo NORMAL (NORMAL) y seque de a una sola frazada por vez para lograr un mejor funcionamiento de la secadora. Asegúrese de que la prenda esté completamente seca antes de usarla o guardarla.
Cortinas y paños de tela	<ul style="list-style-type: none"> Utilice el ciclo PERM PRESS (PLANCHA PERMANENTE) y la temperatura media para reducir la formación de arrugas. Seque estos artículos en tandas pequeñas para obtener mejores resultados y retírelos lo antes posible.
Pañales de tela	<ul style="list-style-type: none"> Utilice el ciclo NORMAL (NORMAL) y la opción de temperatura alta para pañales suaves y mullidos.
Prendas con relleno de plumas (chaquetas, bolsas de dormir, edredones, etc.)	<ul style="list-style-type: none"> Utilice el ciclo NORMAL (NORMAL) y la opción de temperatura media. Agregue un par de toallas secas para absorber la humedad y acortar el tiempo de secado.
Goma espuma (reverso de alfombras, muñecos de peluche, hombreras, etc.)	<ul style="list-style-type: none"> No seque con el ciclo de secado con calor. Utilice el ciclo AIR FLUFF (TEMPERATURA AMBIENTE) <p>⚠️ ADVERTENCIA Secar un artículo de goma con calor puede dañarlo u ocasionar un riesgo de incendio.</p>
Almohadas	<ul style="list-style-type: none"> Use el ciclo NORMAL (NORMAL). Agregue un par de toallas secas y un par de zapatillas limpias para mejorar el funcionamiento de la secadora y secar los artículos. No seque almohadas de capoc o de goma espuma utilizando un ciclo de secado con calor. Puede secar estos elementos en la secadora solamente si usa el ciclo AIR FLUFF (TEMPERATURA AMBIENTE).
Plásticos (cortinas de baño, cubiertas de muebles para exteriores, etc.)	<ul style="list-style-type: none"> Utilice el ciclo AIR FLUFF (TEMPERATURA AMBIENTE) o TIME DRY (SECADO CON TEMPORIZADOR) y la opción de temperatura Low (Baja) o Extra Low (Extrabaja) de acuerdo con las instrucciones de la etiqueta.

⚠️ ADVERTENCIA

No secar en la secadora: Artículos de fibra de vidrio (cortinas, paños de tela, etc.).

- Lanas, salvo que se recomiende en la etiqueta.

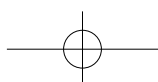
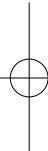

Funcionamiento

- Artículos manchados o embebidos en aceite vegetal o de cocina.

Opciones

Seguro para niños

La función Child Lock (Seguro para niños) evita que los niños jueguen con la secadora. Cuando el seguro para niños está activado, todos los botones excepto **Power (Encendido)** se desactivan.

Para activar/desactivar el seguro para niños, mantenga presionados simultáneamente **Temp. (Temperatura)** y **Time (Tiempo)** durante 3 segundos.

NOTA

Si el seguro para niños está activado y la secadora se apaga y se vuelve a encender, el seguro para niños permanece activado.

Luz del tambor

Ilumina el tambor de la secadora mientras se realiza el secado.

Mantenga presionado **Wrinkle Prevent (Prevención de arrugas)** durante 3 segundos o más.

NOTA

Puede encender y apagar la luz del tambor cuando la secadora está funcionando y cuando se detiene.

Si no apaga la luz del tambor 5 minutos después de encenderla, la luz del tambor se apaga automáticamente.

Sonido

La función Sin Sonido se puede seleccionar durante todos los ciclos.

Mantenga presionado **Dry Level (Nivel de secado)** durante 3 segundos o más.

NOTA

Cuando esta función está seleccionada, el sonido se apaga en todos los ciclos. Aunque la alimentación se encienda y apague varias veces, la configuración se mantiene.

My Cycle (Mi ciclo)

Le permite cargar su ciclo de secado personalizado (ciclo, nivel de secado, temperatura, etc.) con la practicidad de presionar un solo botón.

Presione **My Cycle (Mi ciclo)** durante menos de 3 segundos para cargar y usar su ciclo guardado. La luz de Mi ciclo se enciende y las luces de ciclo y opción seleccionados parpadean.

Para configurar o modificar su propio Mi ciclo

1. Presione **Power (Encendido)**.
2. Seleccione un ciclo utilizando el **selector de ciclos**.
3. Después de seleccionar el ciclo, establezca cada opción (nivel de secado, temperatura, tiempo, etc.).
4. Mantenga presionado **My Cycle (Mi ciclo)** durante más de 3 segundos. La secadora guarda el ciclo seleccionado y las opciones.

Smart Care

Smart Care le permite controlar el estado de su secadora usando un teléfono inteligente si muestra un código de información. Para usar Smart Care necesita:

- La aplicación Samsung Smart Care
- Un teléfono inteligente

NOTA

La función Smart Care se ha optimizado para series Galaxy e iPhone (no es compatible con algunos modelos)

Descargue la aplicación Samsung Smart Care en su teléfono inteligente desde Android Market o Apple App store. (Buscar palabra: "Lavadora/secadora inteligente Samsung")

Para utilizar Smart Care, siga estos pasos:

1. Presione **Power (Encendido)** para encender la secadora y, luego, mantenga presionado **Eco Dry (Secado eco)** durante 3 segundos. Si presiona un botón distinto al botón **Eco Dry (Secado eco)** después de encender la secadora, ya no podrá activar la función Smart Care.
2. Si la función Smart Care está activada, se enciende el indicador de Smart Care en la pantalla.
3. Ejecute la aplicación Smart Care en su teléfono inteligente.
4. Enfoque la cámara del teléfono inteligente hacia el panel de la pantalla de la secadora.
5. Si enfoca la cámara del teléfono inteligente al panel de la pantalla de la secadora, el panel y el código de información se reconocen automáticamente y el tipo de código y la solución se muestran en el teléfono inteligente.

6. Si el teléfono inteligente no reconoce el código de información más de dos veces, ingrese en forma manual el código de información indicado en el panel de la pantalla de la secadora en la aplicación Smart Care.

NOTA

Precauciones de uso de Smart Care

- Si la luz de un fluorescente o una lámpara se refleja en el panel de la pantalla de la secadora, es posible que el teléfono inteligente no reconozca fácilmente el panel o el código de información.
- Si sostiene el teléfono inteligente en un ángulo demasiado abierto respecto a la parte frontal del panel de la pantalla, es posible que no se reconozca el código de información. Para obtener los mejores resultados, sostenga el teléfono inteligente en una posición paralela o casi paralela respecto a la parte frontal del panel.
- El historial de los códigos de información se borra luego de usar la función.

Mantenimiento

Mantenga la secadora limpia para impedir el deterioro del desempeño y para preservar su vida útil.

Sensor de ventilación

Su secadora Samsung está equipada con un sensor de ventilación que detecta y le informa cuándo es momento de limpiar los conductos. Mantenga la seguridad y la eficacia de su secadora limpiando los conductos cuando se le avise.

Consulte la tabla a continuación para obtener una explicación de los códigos de los indicadores .

Nivel	Indicador 	Estado	Solución
0	Apagado	El conducto está libre de obstrucciones.	-
1	Se enciende	Cuando una parte del conducto o el filtro de pelusa está obstruido con pelusa o un objeto extraño. Cuando la resistencia es alta porque el conducto es demasiado largo o está doblado.	Verifique la conexión del conducto y acórtelo y enderézelo su fuera necesario. Controle el filtro de pelusa o el conducto y límpielo si fuera necesario.
2	Parpadea	Cuando el conducto está bloqueado con pelusa o un objeto extraño. Cuando la resistencia es muy alta porque el conducto es demasiado largo o está excesivamente doblado.	Verifique la conexión del conducto y acórtelo y enderézelo su fuera necesario. Controle el filtro de pelusa o el conducto y límpielo lo antes posible.

En el estado de NIVEL 2, el indicador  parpadea durante 3 horas una vez finalizado el ciclo. (Si la función **Wrinkle Prevention (Prevención de arrugas)** está activada, este mensaje aparece durante 3 horas). Si se presiona el botón **Power (Encendido)** o se abre la puerta, la secadora se apaga automáticamente.

NOTA

- Para obtener más información sobre la instalación de conductos, consulte la sección **“Requisitos para el tendido de conductos”** en la página 14.
- Aunque la secadora está disponible incluso si aparece el mensaje de obstrucción, el tiempo de secado puede extenderse.
- Si el mensaje de NIVEL 1 aparece la primera vez que se enciende la secadora después de la instalación, verifique el filtro para pelusas y la conexión entre el conducto y la secadora y limpie el conducto. Si el mensaje de NIVEL 1 aparece a pesar de haber verificado y limpiado los conductos, puede indicar que hay algunas restricciones del conducto debido a la longitud, el estado, etc. Si esto ocurre, puede usar la secadora normalmente y no es necesario tomar otras medidas. Sin embargo, el tiempo de secado puede extenderse o el desempeño del secado puede degradarse.

ADVERTENCIA

El panel de control y la válvula de entrada no están conectados a tierra intencionalmente y pueden presentar riesgo de descarga eléctrica únicamente durante el servicio técnico. Personal del servicio técnico – No toque esta parte mientras el aparato está recibiendo electricidad.

Limpieza

Panel de control

Limpie con un paño suave y húmedo. No utilice sustancias abrasivas.

No rocíe el panel directamente con limpiadores en aerosol.

El acabado del panel de control puede dañarse a causa de algunos productos removedores de suciedad y manchas de tratamiento previo al lavado.

Aplique dichos productos lejos de la secadora y limpie el líquido derramado o rociado inmediatamente.

Tambor

Elimine todas las manchas del tambor causadas por crayón, tinta o tinte de la tela (proveniente de artículos nuevos, tales como toallas o jeans) etc., con un limpiador común. Posteriormente, seque toallas o trapos para eliminar restos de manchas o solución de limpieza.

Una vez que se hayan seguido estos pasos, es posible que las manchas aún sean visibles, pero no se transferirán a las cargas subsiguientes.

Tambor de acero inoxidable

Para limpiar el tambor de acero inoxidable, use un paño humedecido con un limpiador suave, no abrasivo, adecuado para superficies que se deterioran fácilmente.

Elimine los residuos del limpiador y seque con un paño limpio.

Exterior de la secadora

Limpie con un paño suave y húmedo. No utilice sustancias abrasivas.

Proteja la superficie de objetos afilados.

No coloque objetos pesados ni afilados ni tampoco el paquete de detergente sobre la secadora. Pueden rayar o dañar la cubierta superior de la secadora. Mantenga estos artículos sobre un pedestal o en una caja de almacenaje, que puede adquirir por separado. Toda la secadora tiene un acabado brillante. Evite rayar o dañar la superficie cuando use la secadora.

Sistema de drenaje de la secadora

Inspeccione y limpie el sistema de drenaje de la secadora anualmente para mantener un rendimiento óptimo.

La tapa de drenaje exterior debe limpiarse con más frecuencia para garantizar un funcionamiento adecuado.

Solución de problemas

Verificaciones

Si tiene algún problema con la secadora, primero consulte la tabla siguiente y pruebe las sugerencias.

Problema	Medida
No funciona.	<ul style="list-style-type: none">• Asegúrese de que la puerta esté cerrada con traba.• Asegúrese de que el cable de alimentación esté conectado a un tomacorriente que funcione.• Controle los interruptores y fusibles de la casa.• Presione Start/Pause (Inicio/Pausa) nuevamente si la puerta se abre durante el ciclo.• Retire el agua condensada del tanque de agua.• Limpie la caja del filtro.
No calienta.	<ul style="list-style-type: none">• Controle los interruptores y fusibles de la casa.• Algunos ciclos no requieren calor. Verifique nuevamente el ciclo seleccionado.• En una secadora a gas, asegúrese de que el suministro de gas esté abierto.• Limpie el filtro atrapapelusas y el conducto de drenaje.• Revise la caja del filtro o el filtro del intercambiador de calor y límpielos si es necesario.• La secadora puede haberse desplazado a la fase de enfriamiento del ciclo.

Problema	Medida
No seca.	<ul style="list-style-type: none"> • Verifique todos los ítem anteriores y, además... • Asegúrese de que la tapa de drenaje hacia el exterior de la casa se pueda abrir y cerrar sin inconvenientes. • Verifique que el sistema de drenaje no presente obstrucciones. Los conductos deben inspeccionarse y limpiarse todos los años. • Utilice un conducto de drenaje de metal rígido, de 4”. • No la sobrecargue. 1 carga de lavado = 1 carga de secado. • Separe los artículos pesados de los artículos livianos. • Es posible que sea necesario volver a colocar los artículos grandes y voluminosos, como las cobijas o los edredones, para garantizar un secado uniforme. • Asegúrese de que la secadora esté drenando en forma correcta para extraer el agua de la carga adecuadamente. • Es posible que la carga sea demasiado pequeña como para secarse correctamente. Agregue algunas toallas y reinicie la secadora. • Es posible que la carga sea demasiado grande como para secarse correctamente. Retire algunas prendas y vuelva poner en funcionamiento la secadora. • Limpie la caja del filtro. • Cambie el filtro del intercambiador de calor. • Limpie el condensador. • Verifique que la rejilla frontal inferior no esté obstruida.
Hace ruido.	<ul style="list-style-type: none"> • Verifique si en la carga hay objetos tales como monedas, botones flojos, clavos, etc. Retírelos de inmediato. <p>Es normal escuchar el ruido de la válvula de gas de la secadora o que el ciclo del dispositivo de calor se enciende o se apaga durante el ciclo de secado.</p> <ul style="list-style-type: none"> • Asegúrese de que la secadora esté correctamente nivelada tal como se describe en las instrucciones de instalación. • Es normal que la secadora emita un zumbido debido a la alta velocidad del aire que se mueve por el tambor de la secadora, el ventilador y el sistema de drenaje.

Solución de problemas

Problema	Medida
No seca de manera uniforme.	<ul style="list-style-type: none">• Es posible que las costuras, los bolsillos y otras áreas resistentes similares no se sequen por completo cuando el resto de la carga ha llegado al nivel de secado seleccionado. Esto es normal. Puede elegir un nivel de secado más alto o un ciclo que incluya tal nivel de secado alto.• Si se seca un artículo pesado con una carga liviana, por ejemplo una toalla con sábanas, es posible que el artículo pesado no esté completamente seco cuando el resto de la carga alcance el nivel de secado seleccionado.• Para obtener mejores resultados de secado, separe los artículos pesados de los livianos.
Tiene olor.	<ul style="list-style-type: none">• Los olores del hogar, ya sea que provengan de la pintura, el barniz, los limpiadores potentes, etc., pueden ingresar en la secadora con el aire del ambiente. Esto es normal puesto que la secadora extrae el aire de la habitación, lo calienta y lo hace circular por el tambor y lo expulsa a través del drenaje hacia el exterior.• Si estos olores permanecen en el aire, ventile bien la habitación antes de usar la secadora.• Use un ciclo que cuente con la función de refrescar. Si los olores persisten, vuelva a lavar y secar el artículo.
Pelusa en las prendas.	<ul style="list-style-type: none">• Limpie la caja del filtro antes de cada carga. Para la ropa que naturalmente acumula pelusas, limpie la caja del filtro durante el ciclo.• Algunas telas producen pelusa (por ejemplo, una toalla de algodón blanco con mucho pelo) y deben secarse por separado de las prendas que atrapan pelusa (por ejemplo, un par de pantalones de lino negro).• Divida las cargas grandes en cargas más pequeñas para el secado.• Revise bien los bolsillos antes de secar las prendas, luego séquelas. Quite las pelusas de adentro del tambor antes del secado.

Problema	Medida
Prendas arrugadas después del ciclo de prevención de arrugas (tratamiento antiarrugas)	<ul style="list-style-type: none"> • Funciona mejor con cargas pequeñas de 1 a 4 prendas. • Cargue menos prendas. Cargue prendas similares. • Retire las prendas de inmediato una vez finalizado el secado.
Gotea agua de la boquilla cuando comienza SteamCare (proceso de vapor).	<ul style="list-style-type: none"> • Esto se debe a la condensación del vapor. El goteo de agua se detendrá en unos minutos.
No se ve el agua rociada durante SteamCare.	<ul style="list-style-type: none"> • El agua rociada es difícil de ver cuando la puerta está cerrada.
Tiempo prolongado.	<ul style="list-style-type: none"> • Sensor Dry (Secado con sensor) detecta automáticamente la humedad de la carga y apaga la secadora cuando alcanza el nivel de secado seleccionado. El tiempo de secado puede variar de acuerdo con el tipo y la cantidad de prendas. Consulte la tabla de ciclos para obtener referencias.

Si el problema persiste, comuníquese con un centro de servicio local de Samsung.

Solución de problemas

Códigos de información

Si la secadora no funciona bien, puede ver un código de información en la pantalla. Consulte la tabla siguiente y pruebe las sugerencias.

CÓDIGO	SIGNIFICADO	SOLUCIÓN
TC	La resistencia del termistor es muy baja o muy alta.	Limpie el filtro o el conducto de ventilación. Si el problema continúa, llame al servicio técnico.
HC	Temperatura de calentamiento no válida cuando la secadora está en funcionamiento.	Comuníquese con el servicio técnico.
DC	La secadora funciona con la puerta abierta	Limpie la puerta y luego reinicie. Si el problema continúa, llame al servicio técnico.
FC	Frecuencia de fuente de alimentación no válida	Pruebe reiniciar el ciclo. Si el problema continúa, llame al servicio técnico.
9C1	Problemas con el control electrónico (Falla de sobrevoltaje)	Comuníquese con el servicio técnico.
AC	Problemas con el control electrónico (Error de comunicación)	Comuníquese con el servicio técnico.
DF	Puerta no válida.	Comuníquese con el servicio técnico.
BC2	Estado no válido de clave	Asegúrese de que NO haya botones presionados constantemente. Pruebe reiniciar el ciclo. Si el problema continúa, llame al servicio técnico.

Si un código de información sigue apareciendo en la pantalla, comuníquese con un centro de servicio local de Samsung.

Especificaciones

Protección del medio ambiente

Este electrodoméstico se fabrica con materiales reciclables. Si decide desechar este electrodoméstico, siga la normativa local relacionada con la eliminación de desechos. Corte el cable de alimentación para que el electrodoméstico no pueda conectarse a una fuente de alimentación. Retire la puerta para que los animales y los niños pequeños no puedan quedar atrapados dentro del electrodoméstico.

Especificaciones

Hoja de especificaciones

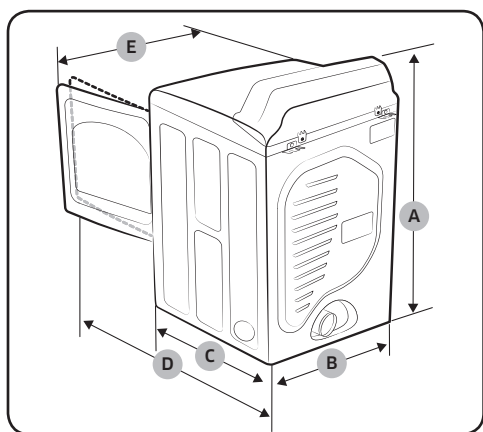

NOTA

"A. Altura" Rango de especificaciones para el ajuste de las patas niveladoras: 116,8 ~ 118,0 cm.

Tipo		Secadora de carga frontal	
Dimensiones (pulgadas (cm))	A. Altura	Producto	46,0 (116,8)
		Instalación	48,0
	B. Ancho	Producto	27,0 (68,6)
		Instalación	29,0
	C. Profundidad	Producto	30,0 (76,3)
		Instalación	35,0
	C. Profundidad con la puerta abierta 90°	Producto	49,80 (126,5)
		Instalación	54,82
E. Ancho con la puerta abierta 130°	Producto	46,47 (118,0)	
	Instalación	51,47	
Presión de agua (psi (kPa))		20 ~ 116 (137 ~ 800)	
Peso NETO (lb (kg))		DV52J8700E*	127,9 (58)
		DV52J8700G*	130,1 (59)
		DV52J8060E*	127,9 (58)
		DV52J8060G*	127,9 (58)
Potencia del calentador	Eléctrico (W)	5300	
	A gas (BTU/hr)	22000	

Tabla de ciclos

NOTA

Para obtener los mejores resultados, siga las recomendaciones sobre el tamaño de la carga para cada ciclo de secado.

- Carga grande: Llene $\frac{3}{4}$ del tambor. No agregue prendas por encima de este nivel para que puedan dar vueltas con libertad.
- ◐ Carga media: Llene $\frac{1}{2}$ del tambor.
- Carga pequeña: Coloque de 3 a 5 prendas y no llene más de $\frac{1}{4}$ del tambor.

Ciclo	Prendas recomendadas	Tamaño de la carga	Dry Level (Nivel de Secado)	
Sensor Dry (Secado con sensor)	NORMAL (NORMAL)	Algodón, ropa de trabajo, ropa de cama, cargas mixtas	●	Secado normal (Ajustable)
	ECO NORMAL (ECO NORMAL)	Algodón, ropa de trabajo, ropa de cama	◐	Secado normal (Ajustable)
	HEAVY DUTY (ACCIÓN FUERTE)	Telas resistentes, tales como jeans, corderoy y ropa de trabajo pesado	●	Secado normal (Ajustable)
	BEDDING (ROPA DE CAMA)	Prendas voluminosas, tales como cobijas, sábanas, edredones y almohadas	●	Secado normal (Ajustable)
	PERM PRESS (PLANCHA PERMANENTE)	Camisas, telas sintéticas, tejidos, prendas de algodón sin arrugas y telas con planchado	◐	Secado normal (Ajustable)
	*WOOL (LANA)	Únicamente para lana que pueda lavarse en lavadora y secarse en secadora (Máximo: 3 lbs)	◐	Secado normal (sin cambios)
	DELICATES (DELICADA)	Ropa interior, blusas, lencería	◐	Secado normal (Ajustable)
	ACTIVE WEAR (ROPA DEPORTIVA)	Prendas impermeables, prendas de entrenamiento, ropa deportiva (Máximo: 4 lbs)	◐	Secado normal (sin cambios)
	*TOWELS (TOALLAS)	Toallas de baño y prendas similares	●	Secado normal (Ajustable)
Manual Dry (Secado manual)	QUICK DRY (SECADO RÁPIDO)	Cargas pequeñas	○	-
	TIME DRY (SECADO CON TEMPORIZADOR)	Cualquier carga	●	-
	AIR FLUFF (TEMPERATURA AMBIENTE)	Espuma, goma, plástico	◐	-
Secado con vapor	REFRESH (REFRESCAR)	Camisas, pantalones, edredones, almohadas	◐	-
	WRINKLE AWAY (ANTIARRUGAS)	Camisas, pantalones, blusas	◐	-
	STEAM SANITIZE (DESINFECCIÓN CON VAPOR)	Ropa de cama, cortinas, prendas de niños	◐	Very Dry (Muy seco) (sin cambios)

Especificaciones

NOTA

- : configurado de fábrica, ●: se puede seleccionar
- *WOOL (LANA), *TOWELS (TOALLAS): disponible solo para DV52J8700E(G)

Ciclo		Configuración de la temperatura					Configuración del tiempo
		High (Alta)	Med (Media)	Med Low (Media baja)	Low (Baja)	Extra Low (Extra baja)	
Sensor Dry (Secado con sensor)	NORMAL (NORMAL)		●				
	ECO NORMAL (ECO NORMAL)					●	
	HEAVY DUTY (ACCIÓN FUERTE)	●					
	BEDDING (ROPA DE CAMA)	●					
	PERM PRESS (PLANCHA PERMANENTE)		●				
	*WOOL (LANA)				●		
	DELICATES (DELICADA)					●	
	ACTIVE WEAR (ROPA DEPORTIVA)		●				
Manual Dry (Secado manual)	*TOWELS (TOALLAS)	●					
	QUICK DRY (SECADO RÁPIDO)	●					●
	TIME DRY (SECADO CON TEMPORIZADOR)	●	●	●	●	●	●
Secado con vapor	AIR FLUFF (TEMPERATURA AMBIENTE)						●
	REFRESH (REFRESCAR)	●					
	WRINKLE AWAY (ANTIARRUGAS)	●					●
Secado con vapor	STEAM SANITIZE (DESINFECCIÓN CON VAPOR)	●					

Ciclo		Opciones				
		Anti Static (Antiestática)	Mixed Load Bell (Timbre de carga mixta)	Wrinkle Prevent (Prevención de arrugas)	Adjust Time (Ajustar tiempo)	Eco Dry (Secado eco)
Sensor Dry (Secado con sensor)	NORMAL (NORMAL)	●	●	●		●
	ECO NORMAL (ECO NORMAL)		●	●		
	HEAVY DUTY (ACCIÓN FUERTE)	●	●	●		
	BEDDING (ROPA DE CAMA)		●	●		
	PERM PRESS (PLANCHA PERMANENTE)	●	●	●		
	*WOOL (LANA)			●		
	DELICATES (DELICADA)	●	●	●		
	ACTIVE WEAR (ROPA DEPORTIVA)			●		
Manual Dry (Secado manual)	*TOWELS (TOALLAS)		●	●		
	QUICK DRY (SECADO RÁPIDO)			●	●	
	TIME DRY (SECADO CON TEMPORIZADOR)	●		●	●	●
Secado con vapor	AIR FLUFF (TEMPERATURA AMBIENTE)			●	●	
	REFRESH (REFRESCAR)			●		
	WRINKLE AWAY (ANTIARRUGAS)			●	●	
Secado con vapor	STEAM SANITIZE (DESINFECCIÓN CON VAPOR)			●		

Garantía (Estados Unidos)

SECADORA SAMSUNG

GARANTÍA LIMITADA PARA EL COMPRADOR ORIGINAL

El presente producto de la marca SAMSUNG, tal como lo provee y distribuye SAMSUNG ELECTRONICS AMERICA, INC. (SAMSUNG) y lo entrega como nuevo, en su embalaje de cartón original al comprador o consumidor original, está garantizado por SAMSUNG contra defectos de fabricación de los materiales y la mano de obra durante el período limitado de la garantía de:

- un (1) año para todas las piezas y la mano de obra
- dos (2) años para las piezas del panel de control (solo repuestos)

La presente garantía limitada comienza en la fecha original de compra y es válida únicamente para productos comprados y usados en los Estados Unidos.

Para recibir el servicio técnico de la garantía, el comprador debe comunicarse con SAMSUNG con el fin de que se determine el problema y los procedimientos del servicio.

El servicio técnico de la garantía solo puede ser prestado por un centro de servicio técnico autorizado de SAMSUNG.

Se debe presentar la factura de compra original como prueba de compra a SAMSUNG o al servicio técnico autorizado de SAMSUNG.

SAMSUNG prestará servicio técnico a domicilio durante el período de la garantía sin costo, sujeto a la disponibilidad dentro de los Estados Unidos contiguos.

El servicio técnico a domicilio no está disponible en todas las áreas.

Para recibir el servicio técnico a domicilio, el producto no debe presentar obstrucciones y debe ser accesible para el agente del servicio técnico.

Si el servicio técnico no está disponible, SAMSUNG puede optar por transportar el producto hasta y desde el servicio técnico autorizado.

SAMSUNG reparará, reemplazará el producto u ofrecerá un reembolso a su criterio y sin cargo adicional, tal como se establece en la presente garantía, con piezas o productos nuevos o reacondicionados si se verifica que es defectuoso durante el período limitado de la garantía especificado anteriormente.

Todas las piezas y los productos reemplazados pasan a ser propiedad de SAMSUNG y deben ser devueltos a SAMSUNG.

Las piezas y los productos reemplazados asumen la garantía original que resta, o noventa (90) días, el período que sea el más prolongado.

Garantía (Estados Unidos)

La presente garantía limitada cubre defectos de fabricación de los materiales y la mano de obra encontrados durante el uso normal y doméstico de este producto y no será válida para lo siguiente: daños que ocurran durante el envío; entrega e instalación; aplicaciones y usos para los cuales el presente producto no fue destinado; números de serie o de producto alterados; daño cosmético o acabado exterior; accidentes, abuso, descuido, incendio, inundación, caída de rayos, u otros casos fortuitos o de fuerza mayor; uso de productos, equipos, sistemas, utilidades, servicios, piezas, suministros, accesorios, aplicaciones, instalaciones, reparaciones, cableado externo o conectores no provistos ni autorizados por SAMSUNG que dañen este producto o que acarreen problemas en el servicio; voltaje de la línea eléctrica incorrecto, fluctuaciones y sobretensión; ajustes del cliente e incumplimiento de lo establecido en el manual de instrucciones, instrucciones de mantenimiento y ambientales que están cubiertas y recomendadas en el manual de instrucciones; traslado y reinstalación del producto; problemas causados por plagas. La presente garantía limitada no cubre problemas derivados de la corriente, el voltaje o el suministro eléctrico incorrectos, las bombillas de luz, los fusibles de la casa, el cableado de la casa, el costo del servicio técnico para recibir instrucciones o corregir errores en la instalación. SAMSUNG no garantiza el funcionamiento ininterrumpido o sin errores del producto.

SALVO LO ESTABLECIDO EN LA PRESENTE GARANTÍA, NO EXISTEN GARANTÍAS SOBRE EL PRESENTE PRODUCTO, YA SEAN EXPRESAS O TÁCIDAS, Y SAMSUNG DESCONOCE TODAS LAS GARANTÍAS QUE INCLUYEN, AUNQUE NO EN CARÁCTER TAXATIVO, CUALQUIER GARANTÍA TÁCITA DE QUE EL PRODUCTO SE ENCUENTRA EN CONDICIONES APTAS PARA LA VENTA, DE DEFRAUDACIÓN DE DERECHOS O DE QUE EL PRODUCTO SE ADECUA A LOS FINES ESPECÍFICOS PARA LOS CUALES SE ADQUIERE.

NINGÚN AVAL O GARANTÍA OTORGADOS POR PERSONA, COMPAÑÍA O CORPORACIÓN ALGUNA CON RESPECTO AL PRESENTE PRODUCTO REVESTIRÁ CARÁCTER VINCULANTE PARA SAMSUNG.

SAMSUNG NO SERÁ RESPONSABLE POR PÉRDIDA DE INGRESOS O LUCRO CESANTE, IMPOSIBILIDAD DE GENERAR AHORROS U OBTENER OTROS BENEFICIOS, O CUALQUIER DAÑO DERIVADO DE CIRCUNSTANCIAS ESPECIALES, DAÑO IMPREVISTO O DERIVADO CAUSADO POR EL USO, USO INCORRECTO, O INCAPACIDAD PARA USAR EL PRESENTE PRODUCTO, INDEPENDIEMENTE DE LA TEORÍA LEGAL EN QUE SE FUNDE EL RECLAMO Y AUN CUANDO SE LE HAYA NOTIFICADO A SAMSUNG DE LA POSIBILIDAD DE TALES DAÑOS.

NINGÚN RESARCIMIENTO DE NINGUNA ÍNDOLE CONTRA SAMSUNG SUPERARÁ EL MONTO DE COMPRA DEL PRODUCTO VENDIDO POR SAMSUNG Y CAUSANTE DEL PRESUNTO DAÑO.

SIN LIMITAR LO PRECEDENTE, EL COMPRADOR ASUME TODO EL RIESGO Y LA RESPONSABILIDAD POR PÉRDIDA, DAÑO O LESIÓN AL COMPRADOR Y A LOS BIENES DEL COMPRADOR Y A TERCEROS Y A SUS BIENES DERIVADOS DEL USO, USO INCORRECTO O INCAPACIDAD PARA USAR EL PRESENTE PRODUCTO.

LA PRESENTE GARANTÍA LIMITADA NO SE EXTENDERÁ A NINGUNA PERSONA DISTINTA DEL COMPRADOR ORIGINAL DEL PRESENTE PRODUCTO, ES INTRANSFERIBLE Y ESTABLECE SU EXCLUSIVA REPARACIÓN.

Algunos estados no permiten limitaciones en cuanto al plazo de una garantía implícita, o la exclusión o limitación de daños imprevistos o derivados, por lo tanto las limitaciones o exclusiones antedichas pueden no aplicarse en su caso. Esta garantía le otorga derechos específicos, y además puede tener otros derechos que varían según el Estado en el que se encuentre.

Para recibir servicio técnico de garantía, comuníquese con SAMSUNG a:

Samsung Electronics America, Inc.

85 Challenger Road

Ridgefield Park, NJ 07660

1-800-SAMSUNG (726-7864)

www.samsung.com/us/support

Las visitas del personal de servicio técnico para explicar funciones, mantenimiento o instalación no están cubiertas por la garantía.

Póngase en contacto con su agente del centro de llamadas Samsung para que le asesore.

Garantía (CANADÁ)

SECADORA SAMSUNG

GARANTÍA LIMITADA PARA EL COMPRADOR ORIGINAL

El presente producto de la marca SAMSUNG, tal como lo provee y distribuye SAMSUNG ELECTRONICS CANADA, INC. (SAMSUNG) y lo entrega como nuevo, en su embalaje de cartón original al comprador o consumidor original, está garantizado por SAMSUNG contra defectos de fabricación de los materiales y la mano de obra durante el período limitado de la garantía de:

- un (1) año para las piezas y la mano de obra

La presente garantía limitada comienza en la fecha original de compra y es válida únicamente para productos comprados y usados en Canadá.

Para recibir el servicio técnico de la garantía, el comprador debe comunicarse con SAMSUNG con el fin de que se determine el problema y los procedimientos del servicio.

El servicio técnico de la garantía solo puede ser prestado por un centro de servicio técnico autorizado de SAMSUNG.

Se debe presentar la factura de compra original como prueba de compra a SAMSUNG o al servicio técnico autorizado de SAMSUNG.

SAMSUNG prestará servicio técnico a domicilio durante el período de la garantía sin costo, sujeto a la disponibilidad dentro de Canadá.

El servicio técnico a domicilio no está disponible en todas las áreas.

Para recibir el servicio técnico a domicilio, el producto no debe presentar obstrucciones y debe ser accesible para el agente del servicio técnico.

Si el servicio técnico no está disponible, SAMSUNG puede optar por transportar el producto hasta y desde el servicio técnico autorizado.

SAMSUNG reparará, reemplazará el producto u ofrecerá un reembolso a su criterio y sin cargo adicional, tal como se establece en la presente garantía, con piezas o productos nuevos o reacondicionados si se verifica que es defectuoso durante el período limitado de la garantía especificado anteriormente.

Todas las piezas y los productos reemplazados pasan a ser propiedad de SAMSUNG y deben ser devueltos a SAMSUNG.

Las piezas y los productos reemplazados asumen la garantía original que resta, o noventa (90) días, el período que sea el más prolongado.

La presente garantía limitada cubre defectos de fabricación de los materiales y la mano de obra encontrados durante el uso normal y doméstico de este producto y no será válida para lo siguiente: daños que ocurran durante el envío; entrega e instalación; aplicaciones y usos para los cuales el presente producto no fue destinado; números de serie o de producto alterados; daño cosmético o acabado exterior; accidentes, abuso, descuido, incendio, inundación, caída de rayos, u otros casos fortuitos o de fuerza mayor; uso de productos, equipos, sistemas, utilidades, servicios, piezas, suministros, accesorios, aplicaciones, instalaciones, reparaciones, cableado externo o conectores no provistos ni autorizados por SAMSUNG que dañen este producto o que acarreen problemas en el servicio; voltaje de la línea eléctrica incorrecto, fluctuaciones y sobretensión; ajustes del cliente e incumplimiento de lo establecido en el manual de instrucciones, instrucciones de mantenimiento y ambientales que están cubiertas y recomendadas en el manual de instrucciones; traslado y reinstalación del producto; problemas causados por plagas. La presente garantía limitada no cubre problemas derivados de la corriente, el voltaje o el suministro eléctrico incorrectos, las bombillas de luz, los fusibles de la casa, el cableado de la casa, el costo del servicio técnico para recibir instrucciones o corregir errores en la instalación. SAMSUNG no garantiza el funcionamiento ininterrumpido o sin errores del producto.

SALVO LO ESTABLECIDO EN LA PRESENTE GARANTÍA, NO EXISTEN GARANTÍAS SOBRE EL PRESENTE PRODUCTO, YA SEAN EXPRESAS O TÁCITAS, Y SAMSUNG DESCONOCE TODAS LAS GARANTÍAS QUE INCLUYEN, AUNQUE NO EN CARÁCTER TAXATIVO, CUALQUIER GARANTÍA TÁCITA DE QUE EL PRODUCTO SE ENCUENTRA EN CONDICIONES APTAS PARA LA VENTA, DE DEFRAUDACIÓN DE DERECHOS O DE QUE EL PRODUCTO SE ADECUA A LOS FINES ESPECÍFICOS PARA LOS CUALES SE ADQUIERE.

NINGÚN AVAL O GARANTÍA OTORGADOS POR PERSONA, COMPAÑÍA O CORPORACIÓN ALGUNA CON RESPECTO AL PRESENTE PRODUCTO REVESTIRÁ CARÁCTER VINCULANTE PARA SAMSUNG.

SAMSUNG NO SERÁ RESPONSABLE POR PÉRDIDA DE INGRESOS O LUCRO CESANTE, IMPOSIBILIDAD DE GENERAR AHORROS U OBTENER OTROS BENEFICIOS, O CUALQUIER DAÑO DERIVADO DE CIRCUNSTANCIAS ESPECIALES, DAÑO IMPREVISTO O DERIVADO CAUSADO POR EL USO, USO INCORRECTO, O INCAPACIDAD PARA USAR EL PRESENTE PRODUCTO, INDEPENDIEMENTE DE LA TEORÍA LEGAL EN QUE SE FUNDE EL RECLAMO Y AUN CUANDO SE LE HAYA NOTIFICADO A SAMSUNG DE LA POSIBILIDAD DE TALES DAÑOS.

NINGÚN RESARCIMIENTO DE NINGUNA ÍNDOLE CONTRA SAMSUNG SUPERARÁ EL MONTO DE COMPRA DEL PRODUCTO VENDIDO POR SAMSUNG Y CAUSANTE DEL PRESUNTO DAÑO.

SIN LIMITAR LO PRECEDENTE, EL COMPRADOR ASUME TODO EL RIESGO Y LA RESPONSABILIDAD POR PÉRDIDA, DAÑO O LESIÓN AL COMPRADOR Y A LOS BIENES DEL COMPRADOR Y A TERCEROS Y A SUS BIENES DERIVADOS DEL USO, USO INCORRECTO O INCAPACIDAD PARA USAR EL PRESENTE PRODUCTO.

LA PRESENTE GARANTÍA LIMITADA NO SE EXTENDERÁ A NINGUNA PERSONA DISTINTA DEL COMPRADOR

Garantía (CANADÁ)

ORIGINAL DEL PRESENTE PRODUCTO, ES INTRANSFERIBLE Y ESTABLECE SU EXCLUSIVA REPARACIÓN.

Algunas provincias no permiten limitaciones en cuanto al plazo de una garantía implícita, o la exclusión o limitación de daños imprevistos o derivados, por lo que las limitaciones o exclusiones antedichas pueden no aplicarse en su caso.

Esta garantía le otorga derechos específicos, y además puede tener otros derechos que varían según la provincia en la que se encuentre.

Para recibir servicio técnico de garantía, comuníquese con SAMSUNG a:

Samsung Electronics Canada Inc.

2050 Derry Road West

Mississauga, Ontario L5N 0B9 Canada

1-800-SAMSUNG (726-7864)

www.samsung.com/ca/support (English)

www.samsung.com/ca_fr/support (French)

Las visitas del personal de servicio técnico para explicar funciones, mantenimiento o instalación no están cubiertas por la garantía.
Póngase en contacto con su agente del centro de llamadas Samsung para que le asesore.

Notas



¿TIENE PREGUNTAS O COMENTARIOS?

PAÍS	LLAME AL	O VISÍTENOS EN LÍNEA EN
U.S.A	1-800-SAMSUNG (726-7864)	www.samsung.com/us/support
CANADA	1-800-SAMSUNG (726-7864)	www.samsung.com/ca/support (English) www.samsung.com/ca_fr/support (French)
MEXICO	01-800-SAMSUNG (726-7864)	www.samsung.com/mx/support



DC68-03170S-00