



# Refrigerator user manual

**Planet  
First** 100 %  
Recycled Paper

This manual is made with 100 % recycled paper.

imagine the possibilities

Thank you for purchasing this Samsung product.



Free Standing Appliance



# contents

SAFETY INFORMATION .....	2
SETTING UP YOUR FRENCH DOOR REFRIGERATOR .....	9
OPERATING YOUR FRENCH DOOR REFRIGERATOR .....	18
TROUBLESHOOTING .....	34

# safety information

## SAFETY INFORMATION

Before using your new Samsung French Door Refrigerator, please read this manual thoroughly to ensure that you know how to operate the features and functions that your new appliance offers safely and efficiently.

This appliance is not intended for use by persons (including children) with reduced physical, sensory, or mental capabilities, or those who lack experience and knowledge, unless they have been given supervision or instruction concerning the use of the appliance by a person responsible for their safety.

Because the following instructions cover various models, the characteristics of your refrigerator may differ slightly from the refrigerator described in this manual.

If you have any question, contact us at 1-800-SAMSUNG or find help and information online at [www.samsung.com](http://www.samsung.com).









### Important safety symbols and precautions:

#### WARNING

Hazards or unsafe practices that may result in severe personal injury or death.

#### CAUTION

Hazards or unsafe practices that may result in minor personal injury or property damage.

	Do NOT attempt.
	Do NOT disassemble.
	Do NOT touch.
	Follow directions carefully.
	Unplug the power plug from the wall socket.
	Make sure the refrigerator is grounded to prevent electric shock.
	Call the contact center for help.
	Note.

**These warning symbols are here to prevent injury to you and others. Please follow them carefully. After reading this section, keep it in a safe place for future reference.**

## **WARNING**

### **CRITICAL INSTALLATION WARNINGS**



- Do not install the refrigerator in a damp location or place where it may come in contact with water.
- Deteriorated insulation on electrical parts may cause an electric shock or fire.
- Do not place this refrigerator in direct sunlight or expose it to the heat from stoves, room heaters, or other appliances.
- Do not plug several appliances into the same multiple power strip.  
The refrigerator should always be plugged into its own individual electrical outlet which has a voltage rating that matches the voltage listed on the refrigerator's rating plate.
- This provides the best performance and also prevents overloading of house wiring circuits, which could cause a fire hazard from overheated wires.
- If the wall socket is loose, do not insert the power plug.
- There is a risk of electric shock or fire.
- Do not use a power cord that has cracks or abrasion damage along its length or at either end.
- Do not bend the power cord excessively or place heavy objects on it.
- Do not twist or tie the power cord.
- Do not hook the power cord over a metal object, place a heavy object on the power cord, insert the power cord between objects, or push the power cord into the space behind the appliance.
- When moving the refrigerator, be careful not to roll over or damage the power cord.
- This may result in an electric shock or fire.
- Never unplug your refrigerator by pulling on the power cord.  
Always grip the plug firmly and pull straight out from the outlet.
- Damage to the cord may cause a short-circuit, fire, and/or electric shock.
- Do not use aerosols near the refrigerator.
- Using aerosols near the refrigerator may cause an explosion or fire.
- Do not install this appliance near a heater or inflammable material.
- Do not install this appliance in a humid, oily, or dusty location, or in a location exposed to

direct sunlight or water (rain, etc.).

- Do not install this appliance in a location where gas may leak.
- This may result in an electric shock or fire.



- This refrigerator must be properly located and installed in accordance with the instructions in this manual before you use it.
- Connect the power plug in the proper position with the cord hanging down.
- If you connect the power plug upside down, the wire can get cut off and cause a fire or electric shock.
- When moving the refrigerator, be careful not to roll over or damage the power cord.
- This constitutes a fire hazard.
- Make sure that the power plug is not crushed or damaged by the back of the refrigerator.
- Keep the packing materials out of reach of children.
- There is a risk of death from suffocation if a child puts the packing materials on his or her head.
- The appliance must be positioned so that the plug is accessible after installation.
- Failing to do so may result in an electric shock or fire due to electric leakage.
- You need to remove all the protective plastic film before you initially plug the product in.
- Children should be supervised to ensure that they do not play with the fastener.
- There is a risk of death from suffocation if a child swallows the fastener.  
Pay special attention to children because it can be dangerous.  
Keep the fastener out of reach of children.



- The refrigerator must be safely grounded.
- Always make sure that you have grounded the refrigerator before attempting to investigate or repair any part of the appliance.  
Power leakages can cause severe electric shock.
- Never use gas pipes, telephone lines, or other potential lightning attractors as an electrical ground.
- Improper use of the grounding plug can result in a risk of electric shock.  
If it is necessary to use an extension cord, use only a 3-wire extension cord that has a 3-blade grounding plug and a 3-slot receptacle that will accept the plug on the appliance.  
The marked rating of the extension cord

should be AC 115-120 V, 10 A, or more.  
If a grounding adapter is used, make sure the receptacle box is fully grounded.

- Plug the power plug into the wall socket firmly. Do not use a damaged power plug, damaged power cord, or loose wall socket.
- This may result in an electric shock or fire.



- If the power cord is damaged, have it replaced immediately by the manufacturer or one of its service agent.

## CAUTION

### INSTALLATION CAUTIONS



- Allow sufficient space around the refrigerator and install it on a flat surface.
- If your refrigerator is not level, cooling efficiency and durability can be declined.
- Keep the ventilation space in the appliance enclosure or mounting structure clear of obstructions.
- Allow the appliance to stand for 2 hours before loading foods after installation and turning on.
- We strongly recommend you have a qualified technician or service company install the refrigerator.
- Failing to do so may result in an electric shock, fire, explosion, problems with the product, or injury.

## WARNING

### CRITICAL USAGE WARNINGS



- Do not insert the power plug into a wall socket with wet hands.
- Do not store articles on the top of the appliance.
- When you open or close the door, the articles may fall and cause personal injury and/or material damage.
- Do not insert hands, feet or metal objects (such as knives, etc.) into the bottom or the back of the refrigerator.
- This may result in an electric shock or injury.
- Any sharp edges may cause a personal injury
- Do not put a container filled with water on the refrigerator.
- If spilled, there is a risk of fire or electric shock.
- Children should be supervised to ensure that they do not play with the appliance.
- Keep fingers out of "pinch point" areas. Clearances between the doors and cabinet are necessarily small. Be careful when you open the doors if children are in the area.
- Do not let children hang on the door. A serious injury may occur.
- Do not let children go inside the refrigerator. They could become trapped.
- Do not insert your hands into the bottom area under the appliance.
- Any sharp edges may cause personal injury.
- Do not let children step on a drawer cover.
- The drawer may break and cause them to slip.
- Do not overfill the refrigerator with food.
- When you open the door, an item may fall out and cause personal injury or material damage.
- Do not touch the inside walls of the freezer or products stored in the freezer with wet hands.
- This may cause frostbite.
- Never put fingers or other objects into the water dispenser hole, ice chute, or ice maker bucket.
- It may cause personal injury or material damage.
- Do not use or place any substances sensitive to temperature such as inflammable sprays, inflammable objects, dry ice, medicine, or chemicals near or inside of the refrigerator.
- Do not keep volatile or inflammable objects or substances (benzene, thinner, propane gas, alcohol, ether, LP gas, and other such products) in the refrigerator.

- This refrigerator is for storing food only.
- This may result in fire or explosion.
- Do not store pharmaceutical products, scientific materials, or temperature sensitive products in the refrigerator.
- Products that require strict temperature controls must not be stored in the refrigerator.
- Do not place or use an electrical appliance inside the refrigerator, unless it is of a type recommended by the manufacturer.
- Do not stand on top of the appliance or place objects (such as laundry, lighted candles, lighted cigarettes, dishes, chemicals, metal objects, etc.) on the appliance.  
This may result in an electric shock, fire, problems with the product, or injury.  
Do not put a container filled with water on the appliance.
- If spilled, there is a risk of fire or electric shock.
- Do not use mechanical devices or any other means to accelerate the defrosting process, other than those recommended by the manufacturer.
- Do not damage the refrigerant circuit.
- Do not spray volatile material such as insecticide onto the surface of the appliance.
- As well as being harmful to humans, it may also result in an electric shock, fire, or problems with the product.
- Never stare directly at the UV LED lamp for long periods of time.
- This may result in eye strain due to the ultraviolet rays.



- Do not attempt to repair, disassemble, or modify the appliance yourself.
- Do not use any fuse (such as cooper, steel wire, etc.) other than a standard fuse.
- If your appliance needs to be repaired or reinstalled, contact your nearest service center.
- Failing to do so may result in an electric shock, fire, problems with the product, or injury.
- If the interior or exterior LED lamp has gone out, please contact your nearest service center.



- Children should be supervised to ensure that they do not play with the appliance.
- Keep fingers out of "pinch point" areas. Clearances between the doors and cabinet are necessarily small.  
Be careful when you open the doors if children are in the area.

- Do not let children hang on the door. A serious injury may occur.
- Do not let children go inside the refrigerator. They could become trapped.
- Bottles should be stored tightly together so that they do not fall out.
- This product is intended only for the storage of food in a domestic environment.
- If a gas leak is detected, avoid any naked flames or potential sources of ignition, and air the room in which the appliance is standing for several minutes.
- Do not touch the appliance or power cord.
- Do not use a ventilating fan.
- A spark may result in explosion or fire.
- Use only the LED Lamps provided by the manufacturer or its service agents.



- If the refrigerator emits a burning smell or smoke, unplug the refrigerator immediately and contact your Samsung Electronics service center.
- If you experience difficulty changing a non-LED light, contact a Samsung service energy.
- If the product is equipped with LED Lamps, do not disassemble the Lamp Covers and LED Lamps yourself.
- Please contact your service agents.
- If dust or water enters the refrigerator, unplug the refrigerator and contact your Samsung Electronics service center.
- There is a risk of fire.

## CAUTION

### USAGE CAUTIONS



- Do not re-freeze frozen foods that have thawed completely.  
Do not place carbonated or fizzy drinks in the freezer compartment.  
Do not put bottles or glass containers in the freezer.
- When the contents freeze, the glass may break and cause personal injury.
- Use only the ice maker provided with the refrigerator.
- Have the refrigerator's water supply connected only to a potable water supply.  
To operate the ice maker properly, water

pressure of 20 ~ 125 psi (138 ~ 862 kPa) is required.

If you will be away from home for a long period of time (on vacation, for example) and won't be using the water or ice dispensers, close the water valve.

- Otherwise, water leakage may occur.
- If you won't be using the refrigerator for a very long period of time, (3 weeks or more) the refrigerator including ice bucket, unplug it, close the water valve, wipe excess moisture from the inside walls, and leave the doors open to prevent odors and mold.



- Service Warranty and Modification.
    - Any changes or modifications performed by a 3rd party on this finished appliance are not covered under Samsung warranty service, nor is Samsung responsible for safety issues that result from 3rd party modifications.
  - Do not block the air vents inside the refrigerator.
    - If the air vents are blocked, especially with a plastic bag, the refrigerator can be over cooled. If this cooling period lasts too long, the water filter may break and cause water leakage.
  - If the refrigerator is disconnected from the power supply, you should wait for at least five minutes before plugging it back in.
  - If you have a long vacation planned or do not intend to use the refrigerator for a long period of time, (3 weeks or more) empty the refrigerator including ice bucket, pull out the power plug, close the water valve, wipe excess moisture from the inside walls, and leave the doors open to prevent odors and mold.
  - To get the best performance from the product:
    - Do not place food too close to the vents at the rear of the appliance as it can obstruct free air circulation in the refrigerator compartment.
    - Wrap food up properly or place it in airtight containers before putting it into the refrigerator.
    - Do not place glass bottles or carbonated beverages into the freezer. They can freeze and break. Broken beverage containers can cause injury.
    - Please observe maximum storage times and expiration dates of frozen goods.
    - There is no need to disconnect the refrigerator from the power supply if you will be away for less than three weeks.
- However, if you will be away for more than

three weeks, remove all the food and ice in the ice bucket, unplug the refrigerator, close the water valve, wipe excess moisture from the inside walls, and leave the doors open to prevent odors and mold.

- Fill the water tank and ice cube trays with potable water only (tap water, mineral water, or purified water).
  - Do not fill the tank with tea or a Sports drink. This may damage the refrigerator.
- Do not strike or apply excessive force to any glass surface.
  - Broken glass may result in a personal injury and/or property damage.



- If the product is flooded, make sure to contact your nearest service center.
- There is a risk of electric shock or fire.

## CAUTION

### CLEANING CAUTIONS



- Do not spray water directly on the inside or outside the refrigerator.
  - There is a risk of fire or electric shock.
- Do not use a hair dryer to dry the inside of the refrigerator.
- Do not place a lighted candle in the refrigerator to remove bad odors.
  - This may result in an electric shock or fire.



- Use a clean, dry cloth to remove any foreign matter or dust from the power plug blades. Do not use a wet or damp cloth when cleaning the plug.
  - Otherwise, there is a risk of fire or electric shock.



- Before cleaning or performing maintenance, unplug the appliance from the wall socket.
  - Failing to do so may result in an electric shock or fire.

## **WARNING**

- This product contains chemicals known to the State of California to cause cancer and reproductive toxicity.

## **WARNING**

### **CRITICAL DISPOSAL WARNINGS**



- **DANGER** : Risk of child entrapment. Before you throw away your old refrigerator or freezer:
  - Take off the doors and door latch.
  - Leave the shelves in place so that children cannot easily climb inside.
  - Children trapped inside a refrigerator can hurt themselves or suffocate to death.
- Please dispose of the packaging material from this product in an environmentally friendly manner.
- Ensure that none of the pipes on the back of the appliance are damaged prior to disposal.
- R-600a or R-134a is used as a refrigerant. Check the compressor label on the rear of the appliance or the rating label inside the fridge to see which refrigerant is used for your refrigerator.  
If this product contains flammable gas (Refrigerant R-600a), contact your local authority in regard to safe disposal of this product.
- When disposing of this refrigerator, remove the door/door seals and door latch so that small children or animals cannot become trapped inside.  
Children should be supervised to ensure that they do not play with the appliance.  
If trapped inside, the child may get hurt or suffocate to death.
- Cyclopentane is used in the insulation. The gases in the insulation material require a special disposal procedure. Please contact your local authorities in regard to the environmentally safe disposal of this product.
- Keep all packaging materials well out of the reach of children, as packaging materials can be dangerous to children.
- If a child places a bag over his or her head, the child could suffocate.



## **ADDITIONAL TIPS FOR PROPER USAGE**

- In the event of a power failure, call the local office of your Electricity Company and ask how long it is going to last.
- Most power failures that are corrected in an hour or two will not affect your refrigerator temperatures. However, you should minimize the number of door openings while the power is off.
- Should the power failure last more than 24 hours, remove and discard all frozen food.
- The appliance might not operate consistently (frozen contents can thaw or temperatures can become too warm in the frozen food compartment) when sited for an extended period of time in a location where ambient air temperatures are constantly below the temperatures for which the appliance is designed.
- In case of particular foods, keeping it under refrigeration can have a bad effect on preservation due to its properties.
- Your appliance is frost free, which means there is no need to manually defrost your appliance. This will be carried out automatically.
- Temperature rise during defrosting complies with ISO requirements.  
But If you want to prevent an undue rise in the temperature of frozen food while the appliance defrosts, wrap the frozen food in several layers of newspaper.
- Do not re-freeze frozen foods that have thawed completely.

## Saving Energy Tips

- Install the appliance in a cool, dry room with adequate ventilation.  
Ensure that it is not exposed to direct sunlight and never put it near a direct source of heat (a radiator, for example).
- Not to block any vents and grilles is recommended for energy efficiency.
- Allow warm food to cool down before placing it in the appliance.
- Put frozen food in the refrigerator to thaw.  
You can then use the low temperatures of the frozen products to cool food in the refrigerator.
- Do not keep the door of the appliance open for too long when putting food in or taking food out.  
The shorter the time the door is open, the less frost build-up you'll have in the freezer.
- It is recommended to install the refrigerator with clearance to the back and sides. This will help reduce power consumption and keep your energy bills lower.



# Setting up your French Door Refrigerator

## GETTING READY TO INSTALL THE REFRIGERATOR

Congratulations on your purchase of the Samsung refrigerator. We hope you enjoy the state-of-art features and efficiencies that this new appliance offers.

### Selecting the best location for the refrigerator

#### Choose:

- A location with easy access to a water supply.
- A location without direct exposure to sunlight.
- A location with level (or nearly level) flooring.
- A location with enough space for the refrigerator doors to open easily.
- A location that allows sufficient space to the right, left, back, and top for air circulation. If the refrigerator does not have enough space, it can cause the bad influence to refrigeration efficiency and power consumption.
- A location that allows you to move the refrigerator easily if it needs maintenance or service.
- Do not install the refrigerator in locations where the temperature is over 110 °F (43 °C) or below 50 °F (10 °C).

If the refrigerator does not have enough space, the internal cooling system may not work properly. If your refrigerator has an ice maker, allow extra space at the back for the water line connections. When you install the refrigerator next to a fixed wall, you need a minimum clearance of 3 3/4" (95 mm) between the refrigerator and wall to allow the door to swing open.

**Important:** Make sure that you can easily move your refrigerator to its final location by measuring doorways (both width and height), thresholds, ceilings, stairways, etc. The following chart details the exact height and depth of this Samsung French Door Refrigerator.

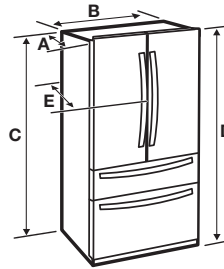

Model	RF28HM**	RF25HM**
Depth "A"	34" (864 mm)	34" (863 mm)
Width "B"	35 6/8" (908 mm)	32 3/4" (830 mm)
Height "C"	68 7/8" (1749 mm)	68 7/8" (1749 mm)
Overall Height "D"	70" (1777 mm)	70" (1777 mm)
Depth "E"	36 1/2" (926 mm)	36 1/2" (925 mm)

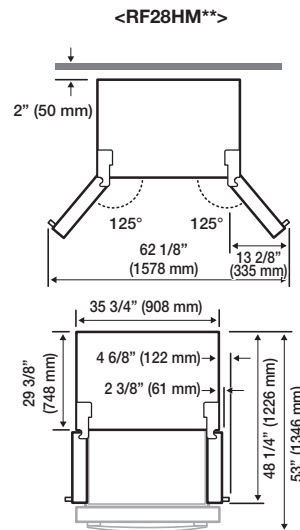

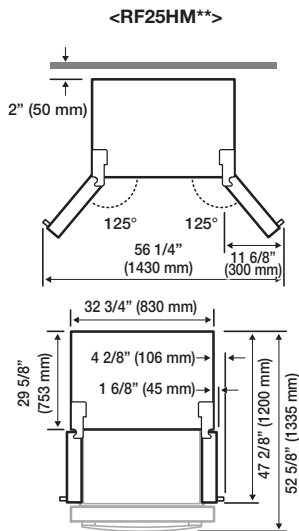

 Each measurement based on the design dimension, so it may differ depending on the measuring method.

## CAUTION

### When moving your refrigerator

To prevent floor damage, be sure the front adjusting legs are in the up position (above the floor).

Refer to 'Adjusting the doors' on page 14.

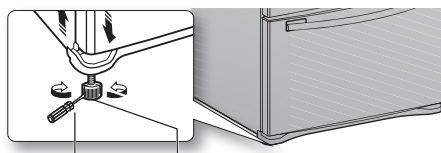

Flat-blade screw driver(-)

Control Lever

## FLOORING

For proper installation, you must place this refrigerator on a level, hard surface that is the same height as the rest of the floor. This surface should be strong enough to support a fully loaded refrigerator. To protect the finish of the flooring, cut a large section of the cardboard carton and place it under the refrigerator where you are working. When moving a refrigerator, you need to pull and push it straight forwards or back. Do not wiggle it from side to side.

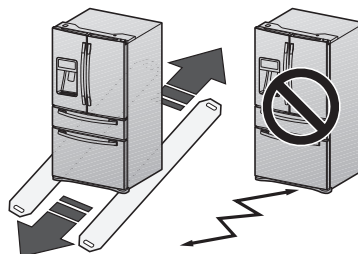

## REMOVING THE REFRIGERATOR DOORS

For some installations, you need to remove the fridge doors and freezer drawer so you can move the refrigerator to its final location. **Do not remove the doors/drawers if you don't need to.** If you do not need to remove the refrigerator doors or drawers, go to 'Adjusting the Level' on page 14. If you need to remove the doors and drawers, continue below. Before removing the doors or drawers, make sure you read the following warnings:

## WARNING

Disconnect power to the refrigerator before removing the door or drawer.



- Be careful not to drop, damage, or scratch the doors/drawer while removing them.
- Be careful not to injure yourself while removing the doors/drawer.
- Reattach the doors/drawer properly to avoid:
  - Moisture from air leakage.
  - Uneven door alignment.
  - Wasting energy due to improper door seal.





## WARNING

### Disassembling the refrigerator doors

Be careful not to drop and scratch the doors while removing them.

### Required Tools (Not provided)

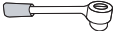
You need the following tools to complete the installation of your refrigerator:

		
Philips screwdriver(+)	Flat-blade screwdriver(-)	Socket wrench (13/32") (10 mm)
		
Pliers	Allen wrench (3/16") (5 mm)	

### With the door opened

1. Remove the 3 screws holding down the TOP TABLE ( **1** ) and separate the connected wires.

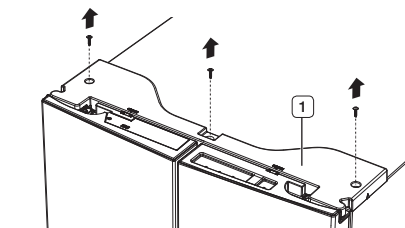

2. Disconnect the two connectors ( **2** ) on the left side door. To remove the water coupler from the hinge, twist and pull it from the hinge. Remove the water line ( **3** ) while pressing the marked part ( **4** ) of the water line coupler.

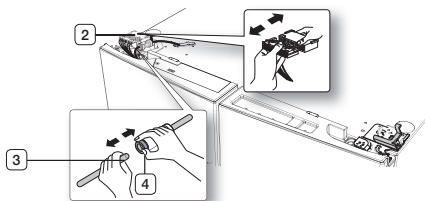

3. Pull and remove the hinge lever ( **5** ). Remove the ground screw ( **6** ) attached to the upper left door hinges with a philips screwdriver (+). Remove the upper left and right door hinges ( **7** ).

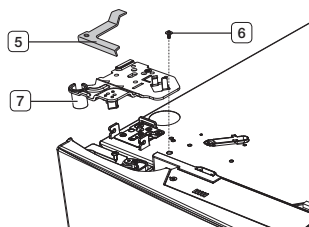

4. Lift the door straight up to remove.

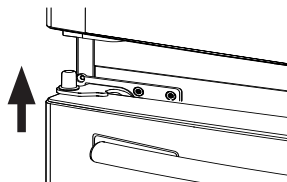

- Remove the screw ( **8** ) attached to the lower left and right door hinges with a philips screwdriver (+). Remove the 2 hex head bolts ( **9** ) attached to the lower left and right door hinges with an allen wrench (3/16"). Remove the lower left and right door hinges ( **10** ).

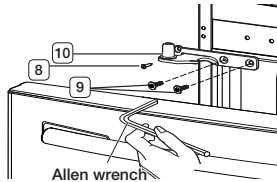

## RE-ATTACHING THE REFRIGERATOR DOORS

To reattach the fridge doors after you have moved the fridge to its final location, assemble the parts in reverse order.

- The Water Line must be fully inserted into the center of the transparent coupler (Type A) or the Guide Lines (Type B) to prevent water leakage from the dispenser.

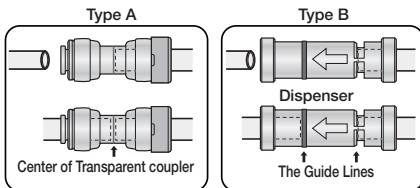

## DISASSEMBLING THE FLEX DOOR

- Take out the Flex Zone ( **1** ) by lifting it up.

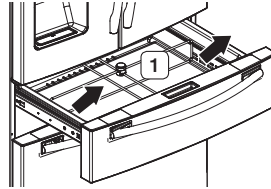

- Take off the cover ( **2** ) w/harness with a flat-blade screwdriver (-).

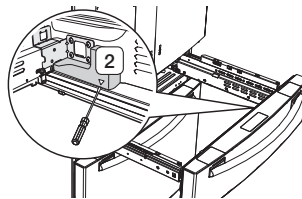

- Press the locking tab and separate the Wire Connector.

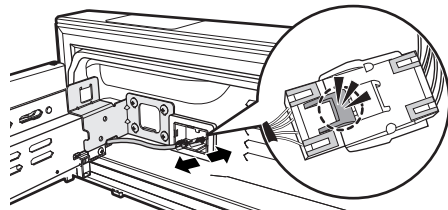

### **⚠ CAUTION**

When reassembling it, be sure to connect the wire harness.  
If it is not connected, the Flex Room does not work.

4. Remove 1 hex head bolt from each side with a socket wrench (10 mm).

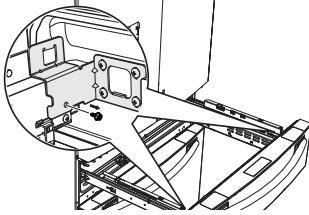

5. Lift up the Flex door from the rails.

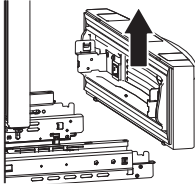

## RE-ASSEMBLING THE FLEX DOOR

To reattach the flex doors, assemble parts in reverse order.

### CAUTION

Be sure to connect the Flex Door Wire Connector. If it is not connected, the Flex Room does not work.

## DISASSEMBLING THE FREEZER DOOR

1. Take out the upper drawer by lifting it up.

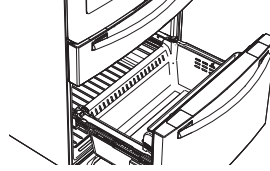

2. Remove the freeze room guard ( 1 ) by lifting the guard up.

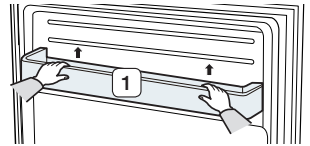

3. Take out the lower basket ( 2 ) by lifting the basket up from the rail system.

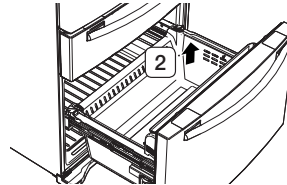

### CAUTION

You can scratch the side of the bin if you twist it left or right when disassembling or re-assembling it.

4. Press the fixing hook of the rail system.

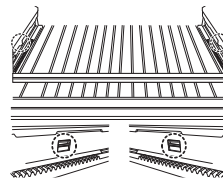

5. Holding the top of the Freezer Drawer, pull it out all the way, and then remove it from the rail system.

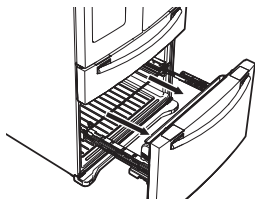

### ⚠ CAUTION

Be careful not to scratch or dent the sliding rail by letting it strike the floor.

### ⚠ CAUTION

Make sure that you mount the freezer basket in the right position when removing / installing the freezer door. Failing to do so may result in the door not opening or closing properly.

### ⚠ CAUTION

Putting too much food into the freezer drawers can prevent the freezer from closing completely and can cause frost build-up.

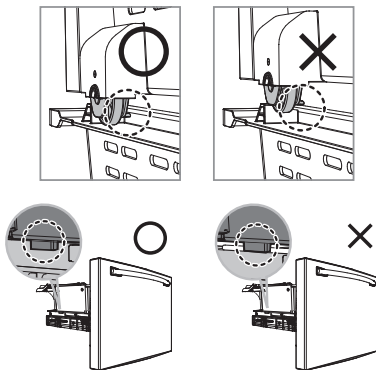

## RE-ASSEMBLING THE FREEZER DOOR

To reattach the drawer after you have moved the fridge to its final location, assemble the parts in reverse order.

## ADJUSTING THE LEVEL

Make sure the refrigerator is level so that you can make final adjustments. Use a level to test if the refrigerator is level both side to side and back to front. If the refrigerator is not level, you will not be able to get the doors perfectly even, which may cause moisture condensation and increased energy bills. Below is an example of how to level the refrigerator if the left side of the refrigerator is lower than the right side.

### How to adjust the level

1. Open the freezer drawer and remove the lower basket.
2. Insert a flat-blade screwdriver (-) into the notch on the left control lever, and then turn it counter-clockwise to level the refrigerator. (You turn the lever clockwise to lower the refrigerator and counterclockwise to raise it.)

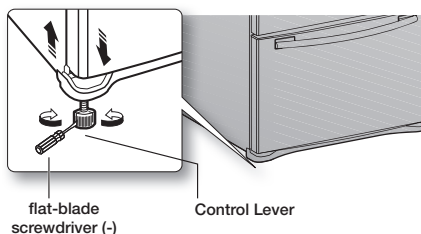

### ⚠ CAUTION

Both control levers must be touching the floor to avoid possible personal injury or property damage because of tipping.



- ☞ If the right side is lower, perform the same procedure, but with the right control lever.
- ☞ It is difficult to remove the cover leg front from the refrigerator, so we do not recommend making small adjustments with the control lever. Instead, refer to the next page for the best way to make minor adjustments to the doors.

## MAKING MINOR ADJUSTMENTS TO THE DOORS

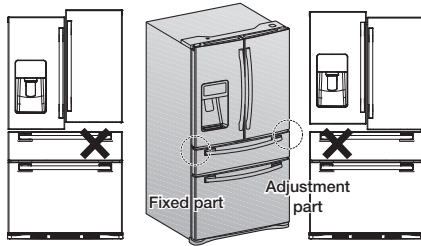

Remember, a leveled refrigerator is necessary for getting the doors perfectly even. If you need help, review the previous section on leveling the refrigerator.

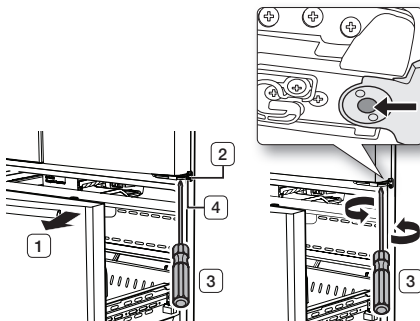

 The left door is fixed. To make minor adjustments between doors, adjust only the right door.

1. Pull out the Convertible door ( **1** ) to expose the lower hinge ( **2** ).
2. Insert a philips screwdriver (+) ( **3** ) into the shaft ( **4** ) of the lower hinge.
3. Adjust the height by turning a philips screwdriver (+) ( **3** ) clockwise (  DOWN ) or counterclockwise (  UP ).



 When you turn a philips screwdriver (+) counterclockwise (  ), the door will move up

## INSTALLING THE WATER DISPENSER LINE

A water dispenser with a filter is one of the helpful features on your new refrigerator. To help promote better health, the water filter removes unwanted particles from your water. However, it does not sterilize the water or destroy microorganisms. You may need to purchase a water purifying system to do that.

The water line also connects to the ice maker.

For the ice maker to operate properly, water pressure of 20-125 psi (138 ~ 862 kPa) is required.

If the refrigerator is installed in an area with low water pressure (below 20 psi), you can install a booster pump to compensate for the low pressure.

After you have connected the water line, make sure the water storage tank inside the refrigerator is properly filled. To do this, press the water dispenser lever until the water runs from the water outlet.

-  Water line installation kits are available at extra cost from your dealer. We recommend using a water line installation kit that contains copper tubing and a 1/4" compression nut.

## Connecting to the water supply line

1. First, shut off the main water supply.



2. Locate the nearest cold water drinking line and install the pipe clamp and shut off valve.

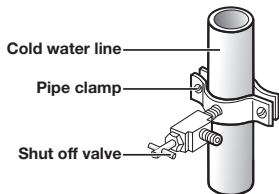

3. Connect the water line installation kit to the shut off valve.

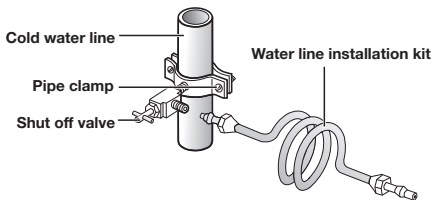

## Connecting the water supply line to the refrigerator.

There are several items that you need to purchase to complete this connection.

You may find these items sold as a kit at your local hardware store.

Use Copper Tubing	Use Plastic Tubing
<ul style="list-style-type: none"> <li>• ¼" copper tubing</li> <li>• ¼" compression nut (1pc)</li> <li>• Ferrule (2pc)</li> </ul>	<ul style="list-style-type: none"> <li>• ¼" plastic tubing → Molded end(Bulb)</li> <li>• ¼" compression nut (1pc)</li> </ul>

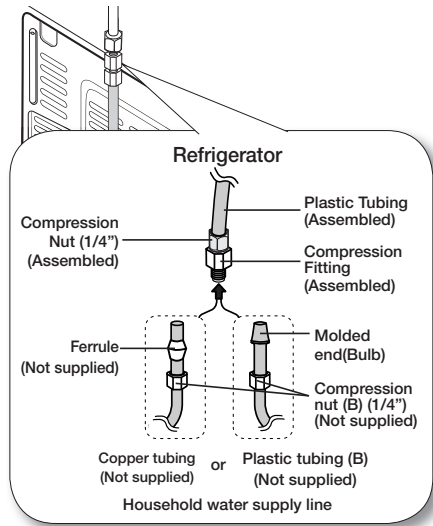

1. Connect the household water line to the assembled compression fitting.

If you are using copper tubing, slip the compression nut ( **B** ) (not supplied) and ferrule (not supplied) on the copper tubing (not supplied) as shown.

If you are using plastic tubing ( **B** ), insert the molded end (Bulb) of the plastic tubing ( **B** ) into the compression fitting.

### CAUTION

Do not use without the molded end (Bulb) of the plastic tubing ( **B** ).



2. Tighten the compression nut ( **B** ) onto the compression fitting.  
Do not over-tighten the compression nut ( **B** ).
3. Turn the water on and check for any leakage. If you find water drops or leakage in the connection areas, turn off the main water supply. Check the connections and, if necessary, tighten.
4. Flush 1 gallon of water through the filter before drinking or using the water from the refrigerator. (Flush approximately 6 minutes.) To flush, press a large glass or cup against the water dispenser lever. Fill the glass, empty it into the kitchen sink after it is filled, and then repeat.
5. After you turn on the refrigerator, let the ice maker make ice for 1 to 2 days. Over that period of time, throw out the first 1 or 2 buckets of ice the freezer makes to ensure all impurities have been removed from the water line.



Only connect the water line to a drinkable water source.

If you have to repair or disassemble the water line, cut off 1/4" of the plastic tubing to make sure you get a snug, leak-free connection.



You can test the water line quickly using a paper cup. Under normal conditions, the water dispenser can fill a 5.75 oz. (170cc) cup in about 10 seconds.

## COMPLETING THE SET UP

Now that you have your new refrigerator installed in place, you are ready to set up and enjoy the features and functions of the appliance.

By completing the following steps, your refrigerator should be fully operational.

1. Make sure your refrigerator is in an appropriate location with reasonable clearance between it and the wall. Refer to installation instructions in this manual.
2. Once the refrigerator is plugged in, make sure the interior light comes on when you open the doors.
3. Set the Temperature control to the coldest temperature and wait for an hour. The freezer will get slightly chilled and the motor will run smoothly. Reset the refrigerator and freezer to the temperatures you want.
4. After you plug the refrigerator in, it will take a few hours to reach the appropriate temperature. You can store food and drinks in the refrigerator after the temperature is sufficiently cool.



If condensation or water drops appear on both sides of the fridge door's central part, turn the Energy Saver mode off after removing the condensation. (See the explanation of the Energy Saver button in "Using the Control Panel" on page 18.)

# Operating your French Door Refrigerator

## USING THE CONTROL PANEL

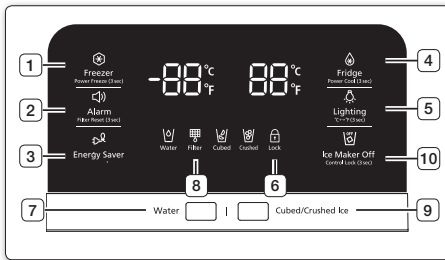

### (1) Freezer/ Power Freeze (3sec)

The Freezer button serves two purposes:

- To set the Freezer to your desired temperature.
- To turn the Power Freeze function on and off.

1) To set the Freezer temperature, touch the Freezer button. You can set the temperature between 5 °F (-15 °C) and -8 °F (-23 °C).

1) Power Freeze function  
Touch and hold this button for 3 seconds to decrease the time needed to freeze products in the Freezer.

It can be helpful if you need to quickly freeze easily spoiled items or if the temperature in the freezer has warmed dramatically (For example, if the door was left open).

When you use this function, the energy consumption of the refrigerator will increase. Remember to turn it off when you don't need it and return the freezer to your original temperature setting. If you need to freeze a large amount of food, activate the Power Freeze function for at least 24 hours before you put the food into the freezer.



### (2) Alarm/ Filter Reset (3sec)

The Alarm button serves two purposes:

- To turn the door open alarm on and off
- To reset the water filter life indicator.

1) Door Alarm Function

If the door alarm is set to On, an alarm beeps if any refrigerator door is left open for more than three minutes. The beeping stops when you close the door. The door alarm function is pre-set to On in the factory. You can turn it off by pressing and then releasing the Alarm button. You can turn it back on in the same fashion. The icon lights up when the function is on. When the Door Alarm function is on and the alarm sound is triggered, the Door Alarm Icon will blink while the alarm sounds.



2) Water Filter Life Indicator Function

After you replace the water filter, touch and hold this button for 3 seconds to reset the water filter life indicator. When you reset the water filter life indicator, the Filter icon on the panel turns Off. The Filter icon will turn red to let you know it is time to change the water filter after six months (about 300 gallons). Some areas have large amounts of lime in their water, which causes the water filter to clog more quickly. If this is the case in your area, you will have to change the filter more frequently than every six months.

### (3) Energy Saver

Touching this button turns Energy Saver mode on and off. When you turn Energy Saver on, the Energy Saver icon lights. Turn Energy Saver off and the icon goes off. The Energy Saver function's factory setting is "ON". If condensation or water drops appear on the doors, turn the Energy Saver mode off.



<b>( 4 )</b> <b>Fridge/ Power Cool (3sec)</b>	<p>The Fridge button serves two purposes:</p> <ul style="list-style-type: none"> <li>- To set the Fridge to your desired temperature.</li> <li>- To turn the Power Cool function on and off.</li> </ul> <p>1) To set the Fridge temperature, press the Fridge button. You can set the temperature between 44 °F (7 °C) and 34 °F (1 °C).</p> <p>2) Power Cool function Touch and hold this button for 3 seconds to decrease the time needed to cool products in the Refrigerator. It can be helpful if you need to quickly cool easily spoiled items or if the temperature in the fridge has warmed dramatically (for example, if the door was left open).</p>
--	--



<b>( 5 )</b> <b>Lighting/ °C ↔ °F (3sec)</b>	<p>The Lighting button serves two purposes:</p> <ul style="list-style-type: none"> <li>- To turn the dispenser light on and off</li> <li>- To switch the temperature units between °C and °F</li> </ul> <p>1) Light Function Touching the Lighting button turns on the Dispenser LED lamp in continuous mode so that it stays on continuously. The button also lights up. If you want the Dispenser lamp to come on only when some one uses the dispenser, press the Lighting button to turn the continuous mode off.</p> <p>2) To switch the temperature units between °C and °F Touch and hold this button for 3 seconds to select the temperature display you want. Each time you press and hold the button, the °C and °F temperature modes alternate and the °C or °F icon lights up, indicating your selection.</p>
---	---



<b>( 6 )</b> <b>Ice Maker Off/ Control Lock (3sec)</b>	<p>The Ice Maker Off button serves two purposes:</p> <ul style="list-style-type: none"> <li>- To turn the Ice maker on and off</li> <li>- To turn the Control Lock Function on and off.</li> </ul> <p>1) Ice Off Function If you don't want to make more ice, press the Ice Maker Off button.</p> <p>2) Control Lock Function Touch and hold this button for 3 seconds to lock the display, the Flex Zone panel, and the dispenser buttons so the buttons can not be used. When Control Lock is on, the refrigerator does not dispense ice or water, even if the Dispenser Lever is pressed. The Control Lock icon lights up to indicate you've activated the Control Lock function. Press 3 seconds to unlock.</p>
---	---



<b>(7)</b> <b>Water</b>	<p>Touch this button to dispense water. This mode can not be used with the Ice Type mode simultaneously. Water mode shuts off when you touch the Cubed/Crushed Ice button.</p>
----------------------------	--







<b>(8)</b> <b>Filter</b>	<p><b>Water filter usage</b> This icon lights up when you need to change the filter, usually after the refrigerator has dispensed about 300 gallons of water (after about 6 months). The icon will blink red for several seconds when you open or close the door. After you install the new water filter, reset the filter indicator by touching and holding the Hold 3sec for Filter Reset button for 3 seconds.</p> <ul style="list-style-type: none"> <li>- If water is not dispensing or dispensing slowly, you need to replace the water filter because the water filter is clogged.</li> <li>- Some areas have large amounts of lime in their water, which causes the water filter to clog more quickly.</li> </ul>
-----------------------------	---



<b>( 9 )</b> <b>Ice Type</b>	<p>Touch this button to select your desired ice type. Cubed and crushed ice modes alternate when you press the button. This mode can not be used with the Water mode simultaneously.</p>
---------------------------------	--



To save electricity, the Panel Display turns off automatically under the following conditions: When no button has been pressed, when no doors are open, or when no Dispenser Lever has been pushed. However, the icon indicating your cubed or crushed ice selection, will stay on. When you press a button, open a door, or push a Dispenser Lever, the Panel Display will turn on again. Except for the Energy Saver, Water, and Cubed/Crushed Ice buttons, all function buttons will become operational after you remove your finger from the button you are currently pressing.

<p><b>( 10 )</b> <b>Ice Maker Off</b></p> 	<p>If you don't want to make more ice, touch the Ice Maker Off button. The icon will light up and the Ice-Maker stops making ice.</p> <p> We recommend you stop ice making if the following occur:</p> <ul style="list-style-type: none"> <li>- There is enough ice in the ice bucket.</li> <li>- You want to save water and energy.</li> <li>- Water is not being supplied to the refrigerator.</li> </ul> <p> If the ice maker function is ON, and the water line is not connected, there will be a water valve noise from the back of the unit. If this occurs, press the Ice Maker Off (Control Lock(3sec)) button for less than 3 seconds until the Ice Off Indicator (  ) illuminates.</p>
---	---

<p><b>Cooling Off Mode</b></p> 	<p>Cooling Off mode (also called Shop mode), is designed for use by retailers when they are displaying refrigerators on the shop floor.</p> <p>In Cooling Off mode, the refrigerator's fan motor and lights work normally, but the compressors do not run, and the refrigerator and freezer do not get cold. To start Cooling Off mode, touch and hold the Freezer, Fridge and Alarm buttons for 5 seconds during normal operation. The refrigerator chime sounds and the temperature display flashes OFF. To cancel Cooling Off mode, touch and hold the Freezer, Fridge and Alarm buttons again for 5 seconds.</p>
--	--

**⚠ WARNING**

## CHANGING THE WATER FILTER

To reduce risk of water damage to your property DO NOT use generic brands of water filters in your SAMSUNG Refrigerator. **USE ONLY SAMSUNG BRAND WATER FILTERS.** SAMSUNG is not legally responsible for any damage, including, but not limited to, property damage caused by water leakage from the use of a generic water filter. SAMSUNG Refrigerators are designed to work ONLY WITH SAMSUNG Water Filters.

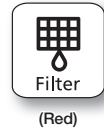

The Filter light turns red to let you know when it is time to change your water filter cartridge. To give you time to get a new filter, the red light comes on just before the capacity of the current filter runs out. Changing the filter on time provides you with the freshest, cleanest water from your refrigerator.

1. Shut off the water supply. Then, turn the water filter ( 1 ) about 1/4 turn, counter-clockwise.
2. Pull the water filter ( 1 ) from the case filter ( 2 ).

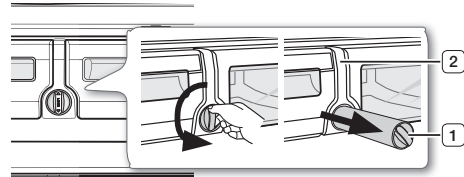

-  • To change the water filter more easily, shut off the water supply valve.
- Sometimes, it is hard to disassemble the water filter because impurities in the water cause it to stick. If you are having difficulties, grip the water filter firmly and pull it hard.
- When you pull the water filter, a little water can leak from the opening. This is normal. To minimize the water leaks, keep the filter cartridge horizontal when you pull it.
- To prevent overflow, empty the water tray filter ( 3 ) and dry around of case filter ( 2 ).

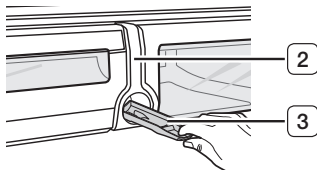

3. Insert the new filter into the filter case ( 4 ).

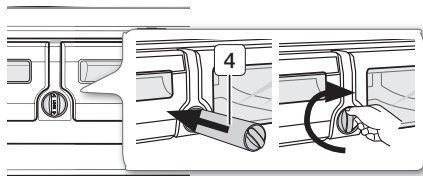

4. Push the filter, and then turn it clockwise until it locks.



• If you have trouble inserting the water filter because of high water pressure, shut off the water supply valve.

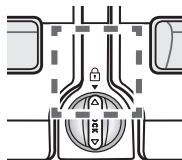

• The locked symbol should be lined up with the indicator line.

5. Touch and hold the **“Alarm / hold 3 sec for Filter Reset”** button (  ) for about 3 seconds to reset the water filter indicator. The indicator's red light will turn off.

6. If you turned off the water supply, turn it back on.



For a replacement water filter, visit your local home Improvement center or visit Samsung's parts distributor on line at:

<http://www.samsungparts.com>

Be sure the replacement water filter has the SAMSUNG logo on the box and on the water filter.

## Removing any residual matter inside the water supply line after installing the water filter.

1. Turn ON the main water supply and supply water from water supply line.
2. Run water through the dispenser until the water runs clear (approx. 6 to 7 minutes). This will clean the water supply system and remove air from the lines.
3. Additional flushing may be required in some households.
4. Open the Refrigerator door and make sure there are no water leaks coming from the water filter.

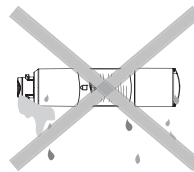

Be sure to flush the dispenser thoroughly, otherwise water may drip from the dispenser. This means that there is still air in the line.

## Reverse Osmosis Water Supply

**IMPORTANT** : The pressure of the water supply coming out of a reverse osmosis system going to the water inlet valve of the refrigerator needs to be between 35 and 120 psi (241 and 827 kPa). If a reverse osmosis water filtration system is connected to your cold water supply, the water pressure to the reverse osmosis system needs to be a minimum of 40 to 60 psi (276 to 414 kPa.) If the water pressure to the reverse osmosis system is less than 40 to 60 psi (276 to 414 kPa):

- Check if the sediment filter in the reverse osmosis system is blocked. Replace the filter if necessary.
- Allow the storage tank on the reverse osmosis system to refill after heavy usage.
- If your refrigerator has a water filter, it may further reduce the water pressure when used in conjunction with a reverse osmosis system. Remove the water filter.

If you have questions about your water pressure, call a licensed, qualified plumber.

## CONTROLLING THE TEMPERATURE

### Basic temperature of Freezer and Refrigerator Compartments

The basic and recommended temperatures of the Freezer and Fridge compartments are 0 °F and 37 °F (or -18 °C and 3 °C) respectively. If the temperature of the Freezer and Fridge compartments are too high or low, adjust the temperature manually.

### Controlling the Freezer temperature

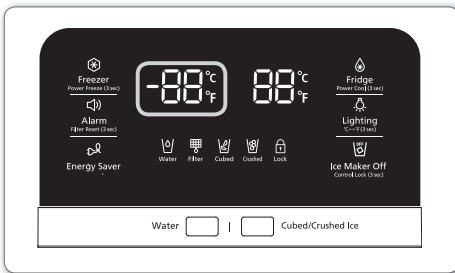

**Recommend Temp (Freezer) : 0 °F (or -18 °C)**

The Freezer temperature can be set between -8 °F and 5 °F (or between -23 °C and -15 °C) to suit your particular needs. Press the Freezer button repeatedly until the desired temperature is shown in the temperature display. The temperature will change by 1 °F (or 1 °C) with each press. See below.

Fahrenheit : 0 °F → -1 °F → -2 °F → -3 °F → -4 °F  
→ -5 °F → -6 °F → -7 °F → -8 °F →  
5 °F → 4 °F → 3 °F → 2 °F → 1 °F →  
0 °F.

Centigrade : -18 °C → -19 °C → -20 °C → -21 °C  
→ -22 °C → -23 °C → -15 °C →  
-16 °C → -17 °C → -18 °C.

Keep in mind that foods such as ice cream may melt at 4 °F (or -15.5 °C). The temperature display will move sequentially from -8 °F to 5 °F (or from -23 °C to -15 °C).

### Controlling the fridge temperature

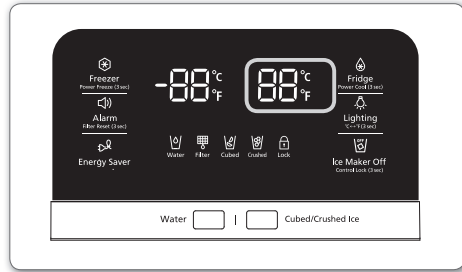

**Recommend Temp (Fridge) : 37 °F (or 3 °C)**

The fridge temperature can be set between 34 °F and 44 °F (or between 1 °C and 7 °C) to suit your particular needs. Press the Fridge button repeatedly until the desired temperature is shown in the temperature display. The temperature will change by 1 °F (or 1 °C) with each press. See below.

Fahrenheit : 37 °F → 36 °F → 35 °F → 34 °F →  
44 °F → 43 °F → 42 °F → 41 °F →  
40 °F → 39 °F → 38 °F → 37 °F.

Centigrade : 3 °C → 2 °C → 1 °C → 7 °C → 6 °C  
→ 5 °C → 4 °C → 3 °C.

The temperature control process for the Fridge works just like the Freezer process. Press the Fridge button to set your desired temperature. After a few seconds, the Fridge will begin adjusting towards the newly set temperature. This will be reflected in the digital display.



The temperature of the Freezer or Fridge may rise when you open the doors too frequently, or if a large amount of warm or hot food is placed inside.

- A rise in temperature may cause the digital display to blink. Once the Freezer and Fridge temperature return to their normal set temperatures, the blinking will stop.
- If the blinking continues, you may need to “reset” the Refrigerator. Try unplugging the appliance, wait for around 10 minutes and then plug the power cord back in.
- If there is a communication error between the Display and Main Controller, the Convertible Display light may blink. If the blinking continues for a long period of time, please contact a Samsung Electronics Service Center.

## USING THE ONE LEVER DISPENSER

Push the appropriate ice type button to select what you want dispensed.

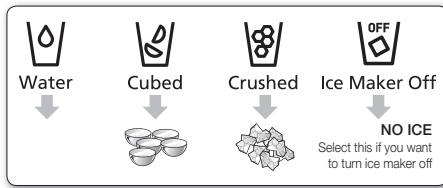

### Using the ice Dispenser

Place a glass underneath the ice dispenser and push gently against the dispenser lever with your glass. Make sure the glass is in line with the dispenser to prevent the ice from bouncing out.



- To select water, press the water button on the display, and then press the dispenser lever.
- To select Ice, press the ICE type button of your choice on the display, and then press the dispenser lever.
- If you have selected cubed ice, when you press the lever, the dispenser may dispense a small amount of crushed ice first.
- If ice doesn't come out, pull out the ice bucket and press the test button located on the right side of ice maker.

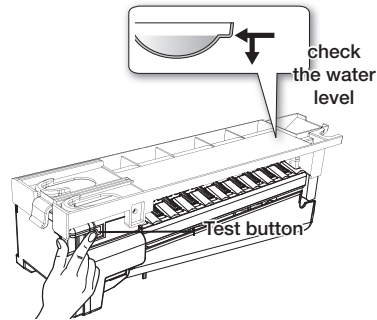

- Do not press the test button continuously when the tray is filled with ice or water. Water may overflow or ice may jam the bucket.
- When you press the Test button, you will hear the refrigerator chime (ding-dong). When the chime sounds, release the Test button.
- The chime sounds automatically again to let you know the ice maker is working well.
- Replace the ice bucket.

### Ice Making

To fill the ice bucket to maximum capacity after installation, follow these steps:

1. Allow your refrigerator to operate and cool down for 24 hours (or 1 full day).
  - Waiting 24 hours will allow your ice maker to cool properly.
2. Dispense 4 to 6 ice cubes into the glass.
3. After 8, and then 16 hours, dispense a full glass of ice.

### ⚠ CAUTION

- To clean the ice bin/bucket, wash with a mild detergent, rinse well, and dry thoroughly it. Do not use harsh or abrasive cleaners or solvents.
- When you select Cubed Ice after using the Crushed Ice mode, a small amount of residual crushed ice might be produced.

## If There is a Power Failure

If a power failure occurs, ice cubes may melt then freeze together when the power comes back on, causing the dispenser to be out of order.

To prevent this problem, after a power failure, pull out the ice bucket and discard the residual ice or water.

After you dump the ice from the ice bucket, you should press the dispenser lever once with the 'Water' or 'Ice Type' function ON. The ice maker will make new ice faster after you return the ice bucket to the refrigerator.

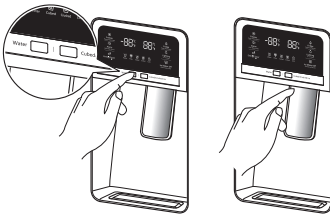

If you use all the ice at once, you must repeat Steps 2 and 3 on the previous page. However, only wait 8 hours before dispensing the first 4 to 6 ice cubes. This will replenish the ice cubes and ensure maximum ice production.

## USING THE ICE OFF FUNCTION

When you select the Ice Off mode, remove all ice cubes from the bucket. If you leave the ice cubes in the bucket, the ice cubes may clump together, making it difficult to remove them. To remove the ice bucket safely and avoid injury, hold the bottom of the bucket with one hand and the side of the bucket with the other. Then, lift up on the ice bucket, and pull it straight out. To put the ice bucket back in, push it firmly straight back.



If the ice bucket is not pushed firmly into place, ice in the bucket can melt.

If the bucket does not fit, turn the helix 90 degree (see the last illustration on the right, below) and try again.

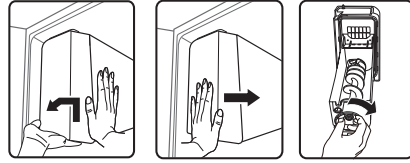

## ⚠ CAUTION

- Use only the ice maker provided with the refrigerator. The water supply to this refrigerator must only be installed/connected by a suitably qualified person. Connect to a potable water supply only.
- To operate the ice maker properly, water pressure of 20 ~ 125 psi is required.

## Going on vacation...

If you are going on a long vacation or business trip and won't use the water or ice dispensers for a long time:

- Close the water valve. Otherwise, water leakage may occur.
- Remove all food and ice in the ice bucket.
- Unplug the refrigerator.
- Wipe excess moisture from inside and leave the doors open. Otherwise, odor and mold may develop.

## Ice Maker Do's and Don'ts

- Do not put your fingers, hands or any other unsuitable objects in the chute or ice-maker bucket
  - It may result in personal injury or material damage.
- Never put your finger or any other objects in the dispenser opening.
  - It may cause injury.
- Do not try to disassemble the ice maker.
- Do not wash or spray the ice bucket with water while it is in the refrigerator. Remove it to clean it

## ⚠ CAUTION

When you insert the Ice maker tray, be sure that the tray is well centered at the entrance. Otherwise, the tray may get stuck.



## Water clouding phenomenon



All water provided to the refrigerator flows through the core filter which is an alkaline water filter. In the filtering process, the pressure of the water that has flowed out of the filter is increased, and the water becomes saturated with oxygen and nitrogen. When this water flows out into the air, the pressure plummets and the oxygen and nitrogen get supersaturated, which results in gas bubbles. The water may temporarily look misty or cloudy due to these oxygen bubbles. After a few seconds, the water will look clear.

## PARTS AND FEATURES

Review the illustration below to become more familiar with the parts and features of your refrigerator.

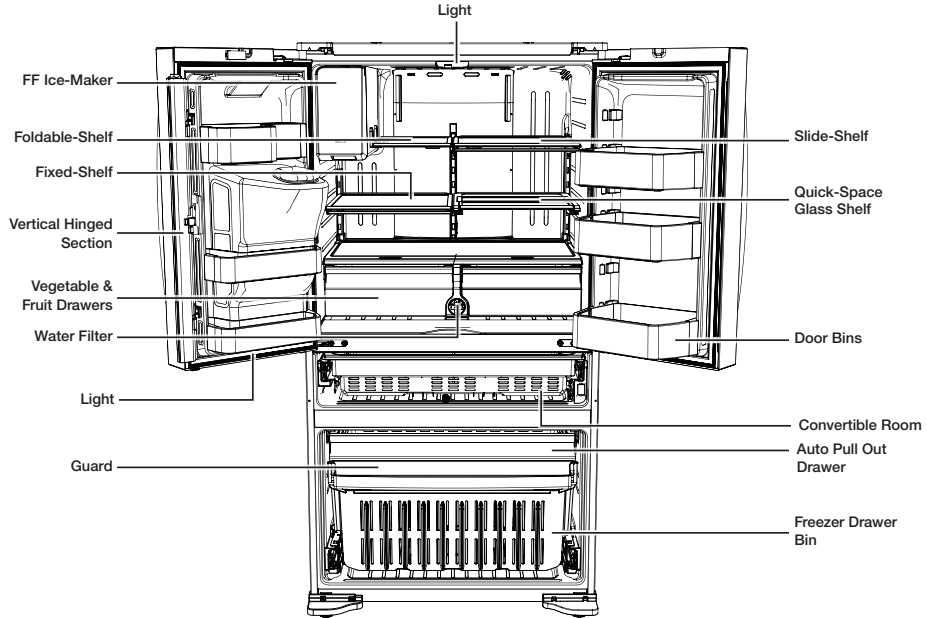

When closing the door, make sure the Vertical Hinged Section is in the correct position to avoid scratching the other door.

If the Vertical Hinged Section is reversed, put it back to the right position and close the door. Moisture may appear at times on the Vertical Hinged Section.

The door handle may become loose over time. If this happens, tighten the bolts found on the inside of the door.

If you close one door with too much force, the other door may open.



When the door opens, the interlock switch automatically turns off the auger motor in the ice maker for safety reasons.



If the interior or exterior LED lamp has gone out, please contact Samsung Customer Support.

## USING THE FLEX ZONE

The Flex Zone is a full-width drawer with an adjustable temperature control. You can use the Flex Zone for large party trays, deli items, wines, pizzas, beverages, or miscellaneous items. There is a temperature sensor which lets you adjust the amount of cold air allowed into the Zone. The control buttons are located on the cap door center.

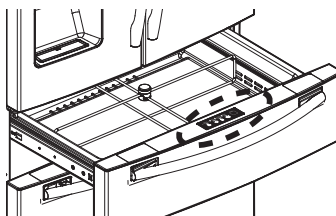

### Temperature Selection Button

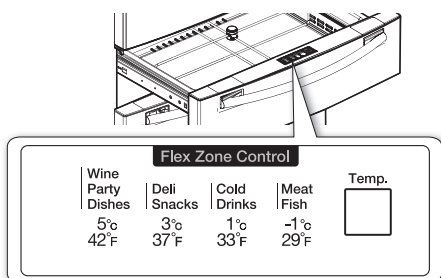

- Press the Temp button repeatedly until your desired mode is lit.
- Each time you press the Temp button, you change the mode in this order: Meat/Fish mode (29 °F (-1 °C)), Cold Drinks mode (33 °F (1 °C)), Deli/Snack mode (37 °F (3 °C)), Wine/Party Dishes mode (42 °F (5 °C)). Initially, the Deli/Snacks mode is selected. The refrigerator will adjust the temperature in the Flex Zone automatically to the temperature you selected.
- The Flex Zone Temp. Display may change depending on the number of items inside, where they are located, the ambient temperature, and how often the door is opened.

## Flex Zone Modes

1. When **“Wine/Party Dishes”** is selected, the temperature of the Flex Zone will be kept around 42 °F (5 °C). This feature helps keep food fresh for a long time.
2. When **“Deli/Snack”** is selected, the temperature of the Flex Zone will be kept around 37 °F (3 °C). This feature helps keep food fresh for a longer time.
3. When **“Cold Drink”** is selected, the temperature of the Flex Zone will be kept around 33 °F (1 °C). This feature helps keep drinks cold and refreshing.
4. When **“Meat/Fish”** is selected, the temperature of the Flex Zone will be kept around 29 °F (-1 °C). This feature helps keep meat or fish fresh for a longer time.

Examples of food items you can store in the Flex Zone by temperature setting.

Wine Party Dishes	Deli Snacks	Cold Drinks	Meat Fish
• wine	• pineapples	• bottled water	• steaks
• cocktails	• lemons	• juice	• cold cuts
• cakes	• biscuits	• soft drinks	• bacon
• cheeses	• potatoes	• beer	• chili dogs



Fruit and vegetables may be damaged if stored under the “Meat Fish” setting. Do not store lettuce or other leafy produce in the Flex Zone.

### ⚠ CAUTION

Do not store glass bottles in the Flex Zone under the “Cold Drinks” or “Meat/Fish” setting. If they are frozen, they can break and cause personal injury.

# REMOVING THE REFRIGERATOR ACCESSORIES

## 1. Door Bins

- Door Bins (1)
  - To remove** - Simply lift the bin up and pull straight out.
  - To relocate** - Slide it in above the desired location and push down until it stops.
- Door Bins (2)
  - To remove** - Take the right side of the bin out by lifting it at an angle along the guide, and then take the left side out by pulling it from the door.
  - To relocate** - Slide it into the original location and push down until it sticks.

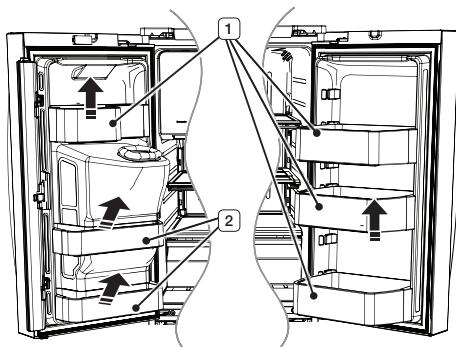

Injuries can occur if the door bins are not firmly connected to the doors.

Do not allow children to play with the bins. Sharp corners of the bins may cause injury.

### ⚠ CAUTION

Do not adjust a bin full of food. Remove the food first.

To remove dust from the bins, remove the guard and wash in water.

## 2. Tempered Glass shelves

**To remove** - Tilt up the front of the shelf in the direction shown ( 1 ) and lift it up vertically ( 2 ). Pull the shelf out.

**To re-install** - Tilt the front of the shelf up and guide the shelf hooks into the slots at a desired height. Then lower the front of the shelf so that the hooks can drop into the slots.

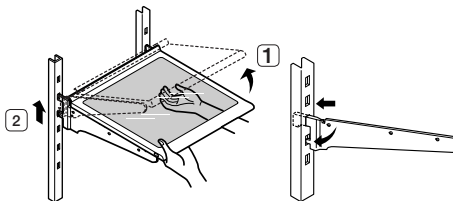

### ⚠ CAUTION

The Tempered Glass shelves are heavy. Use special care when removing them.

### ⚠ CAUTION

After sliding the foldable shelf in and folding it, the Shelf Front can be removed for your convenience. If you use the self without removing the Shelf Front, be aware the Shelf Front can separate from the shelf.

## 3. Vegetable & Fruit Drawers

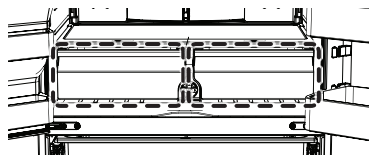

### To remove

- Simply lift the bin up and pull straight out.

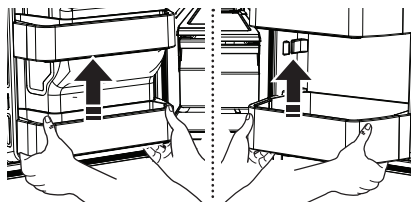

- Tilt up the front of the drawer and pull straight towards you. Then, move the drawer slightly in the direction of the arrow in the illustration below, and then pull out.

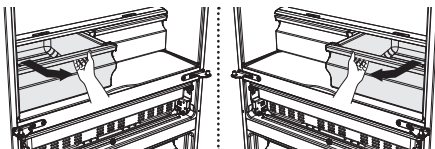

#### To re-install

- Insert the drawer into the frame rails and push back into place.
- Slide the bin in above the desired location and push down until it stops.

### ⚠ CAUTION

The drawers need to be removed before the glass shelf above them can be lifted out.

## 4. Flex Zone

**To remove the Flex Zone** – Pull the Flex door out to full extension. Lift the Flex Zone up, pulling it to your body with both hands.

**To re-install the Flex Zone** – Open the Flex door to full extension. Tilt the front of the Flex Zone up, place the back of the Flex Zone onto the rails, and then lower the front until the whole Zone rests on the rails.

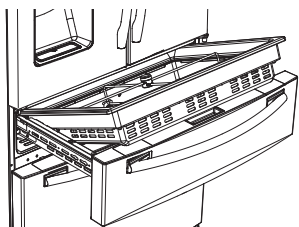

**If the Flex Zone or LED lighting is not working, check the connectors [ ( 1 ), ( 2 ) shown below ] for cracks or leaks.**

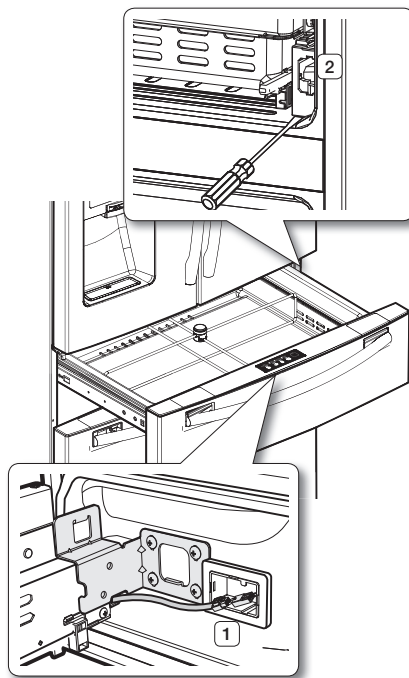

1. Refer to page 12 for disassembly instructions.
2. Open the cap cover rail with a flat-blade screwdriver.

## Using the doors

Ensure that the doors close all the way and are securely sealed.

When the refrigerator door is only partially open, it will automatically close. If the door is opened more than its auto close range, it will remain open. You must close it manually.

## REMOVING THE FREEZER ACCESSORIES

### 1. Freezer Room Guard

**To remove** - Remove the freezer room guard ( 1 ) by lifting the guard up.

**To re-install** - Push down until the guard ( 1 ) locks into place.

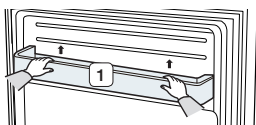

### 2. Super Extended Drawer

**To remove** - Pull the drawer out to full extension. Tilt up the rear of the drawer and lift straight out.

**To re-install** - Place the drawer onto the rails ( 4 ) by tilting it up. Lower the drawer into place until it is horizontal and slide the Drawer ( 3 ) in.

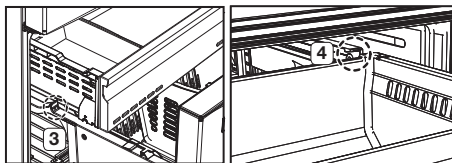

### 3. Freezer Drawer

**To remove the freezer drawer** - Pull the freezer drawer out fully. Tilt up the rear of the bin and lift it out to remove.

**To re-install the freezer drawer** - Place the bin into the rail assembly.

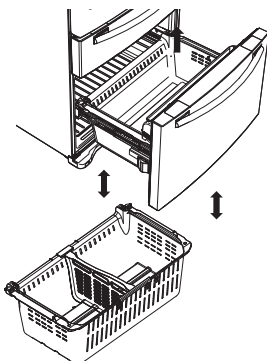

### ⚠ CAUTION

You can scratch the side of the bin if you twist it left or right when disassembling or re-assembling it.

### ⚠ CAUTION

Do not allow babies or children to go inside the freezer drawer. They could damage the refrigerator and seriously injure themselves. Do not sit on the freezer door. The door may break. Do not allow children to climb into the freezer drawer.

### ⚠ CAUTION

Do not remove the divider.

### ⚠ WARNING

If trapped inside, children may be injured or suffocate to death.

## CLEANING THE REFRIGERATOR

Caring for your Samsung French Door Refrigerator prolongs its life and helps keep it free of odor and germs.

### Cleaning the Interior

Clean the inside walls and accessories with a mild detergent and then wipe dry with a soft cloth. You can remove the drawers and shelves for a more thorough cleaning. Just make sure to dry drawers and shelves before putting them back into place.

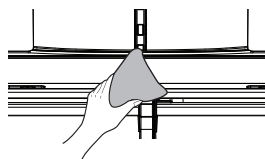

## Cleaning the Exterior

Wipe the control panel and digital display with a damp, clean, soft cloth. Do not spray water directly on the surface of the refrigerator. The doors, handles, and cabinet surfaces should be cleaned with a mild detergent and then wiped dry with a soft cloth. To keep your appliance looking its best, polish the exterior once or twice a year.

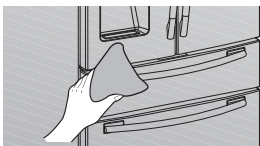

### ⚠ CAUTION

Do not spray water directly on the refrigerator. Use a clean, damp cloth to clean.

### ⚠ CAUTION

Do not use benzene, thinner, or Clorox for cleaning. They may damage the surface of the appliance and may cause a fire.

### ⚠ CAUTION

You can erase the printed letters on the display if you apply stainless cleaner directly to the area where the letters are printed.



## Cleaning the Ice / Water Dispenser

Push down one end of the tray dispenser and remove it. Wipe the Ice / Water Dispenser with a clean, soft cloth.

### ⚠ CAUTION

When using the crushed ice selection from the dispenser some residual ice chips may start to collect in the ice chute. To prevent that residual ice from melting and running out of the chute, you should clean out the residual ice when you see it start to collect in the ice chute.

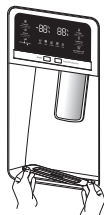

## Cleaning the Rubber door seals

If the rubber door seals are dirty, the doors may not close properly, and the refrigerator will not operate efficiently. Keep the door seals free of dust or stains by cleaning the doors using a mild detergent and damp cloth. Wipe dry with a clean, soft cloth.

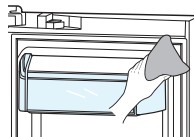

### ⚠ CAUTION

Do not clean the refrigerator with benzene, thinner, or car detergent. These substances could cause a fire.

## Cleaning the rear side of the refrigerator

To keep cords and exposed parts free of dust and dirt accumulation, vacuum the rear side of the appliance once or twice a year.

### ⚠ CAUTION

Do not remove the back cover ( 1 ). You could suffer an electric shock.

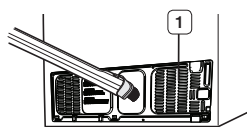

## FOOD STORAGE TIPS

Foods	Refrigerator	Freezer	Storage Tips
<b>DAIRY PRODUCTS</b>			
Butter	2-3 Weeks	6-9 Months	Wrap or cover tightly.
Milk	1-2 Weeks	Not recommended	Check date code. Most milk and similar products are sold in date-coded cartons that indicate a product's peak freshness. Re-seal with cap or wrap tightly. Do not return unused portions to original container.
Cream Cheese, cheese food, and cheese spread	2-4 Weeks	Not recommended	Check date code. Keep all cheese tightly packed in moisture proof wrap
Hard Cheese (unopened)	3-4 Months	6 Months	
Hard Cheese (opened)	2 Months	Not recommended	
Cottage Cheese	10-15 Days	Not recommended	Check date code. Most yogurt, creams, and similar products are sold in date-coded cartons that indicate a product's peak freshness. Re-seal or cover tightly. Do not return unused portions to original container.
Cream	7-10 Days	2 Months	
Sour Cream	2 Weeks	Not recommended	
Cream Dips (opened)	1 Week	Not recommended	
Yogurt	10-14 Days	Not recommended	Check date code. Keep covered.
Frozen Yogurt	na	2 Months	
<b>EGGS</b>			
Eggs (uncooked)	3-4 Weeks	Not recommended	Check date code. Store eggs in coldest part of refrigerator and in their original container.
Eggs (cooked)	1 Week	Not recommended	Store in covered container
Leftover egg dishes	3-4 Days	Not recommended	Store in covered container
<b>FRESH FRUITS</b>			
Apples	1 Month	Not recommended	If storing in refrigerator, do not wash fruit before storing. Store in moisture resistant bags or containers. Wrap cut fruits. Some fruits darken when refrigerated.
Bananas	2-4 Days	Not recommended	
Peaches, Melons, Pears, Avocados	3-5 Days	Not recommended	
Berries and Cherries	2-3 Days	12 Months	
Apricots	3-5 Days	Not recommended	
Grapes	2-5 Days	na	
Pineapple (un-cut)	2-3 Days	Not recommended	
Pineapple (cut)	5-7 Days	6-12 Months	
Citrus	1-2 Weeks	Not recommended	Store uncovered.
Juice	6 Days	Not recommended	Check date code and re-seal in original container. Do not return unused portions to original container.
Frozen Juice	Thawing only	12 Months	Check date code. Do not re-freeze.



Foods	Refrigerator	Freezer	Storage Tips
<b>FISH AND SHELLFISH</b>			
<b>Fish</b>			
Fatty Fish (mackerel, trout, salmon)	1-2 Days	2-3 Months	Keep in original wrapper and store in coldest part of refrigerator. Package in vapor-proof and moisture proof wrap for freezer. Freeze at 0°F (or -18°C). Thaw in refrigerator or check date code. Freeze in original packaging.
Lean Fish (cod, flounder, etc)	1-2 Days	6 Months	
Frozen or Breaded	na	3 Months	
<b>Shellfish</b>			
Shrimp (uncooked)	1-2 Days	12 Months	To freeze, package in vapor-proof and moisture-proof container.
Crab	3-5 Days	10 Months	
Cooked Fish or Shellfish	2-3 Days	3 Months	
<b>MEAT</b>			
<b>Fresh, Uncooked</b>			
Chops	2-4 Days	6-12 Months	Check date code for use. Store in coldest part of refrigerator in original packaging. Package in moisture-proof and vapor-proof container for freezing. Recommended refrigerator temperature 33°F to 36°F (or 1°C to 2°C) and freezer temperature 0°F to 2°F (or -18°C to -16°C)
Ground	1 Day	3-4 Months	
Roast	2-4 Days	6-12 Months	
Bacon	1-2 Weeks	1-2 Months	
Sausage	1-2 Days	1-2 Months	
Steak	2-4 Days	6-9 Months	
Poultry	1 Day	12 Months	
Lunch meat	3-5 Days	1 Month	
<b>Cooked</b>			
Meat	2-3 Days	2-3 Months	Check date code for use. Store in coldest part of refrigerator in original packaging. Package in moisture-proof and vapor-proof container for freezing.
Poultry	2-3 Days	4-5 Months	
Ham	1-2 weeks	1-2 Months	

**Sources:**

American Meat Institute Foundation. 1994. Yellow pages: answers to predictable questions consumers ask about meat and poultry. American Meat Institute Food Marketing Institute. 1999. The food keeper. Food Marketing Institute, Washington, D.C. Freeland-Graves, J.H. and G.C. Peckham. 1996. Foundations of food preparation, 6th ed. Prentice-Hall, Inc. Englewood Cliffs, NJ. Hillers, V.N. 1993. Storing foods at home. Washington State University Cooperative Extension, Pullman, WA. Publ. EB 1205.

National Restaurant Association. 2001. Be cool-chill out! Refrigerate promptly. National Restaurant Association Education Foundation's International Food Safety Council, Washington, D.C. USDA. 1997. Basics for handling food safely. U.S. Department of Agriculture, Food Safety and Inspection Service, Washington, D.C.

# Troubleshooting

PROBLEM	SOLUTION
<b>The refrigerator does not work at all or it does not chill sufficiently.</b>	<ul style="list-style-type: none"> <li>• Check if the power plug is properly connected.</li> <li>• Check if the set temperature on the digital display is warmer than the freezer or fridge inner temperature. If it is, set the freezer or fridge to a colder temperature.</li> <li>• Is the refrigerator in direct sunlight or located near a heat source? If so, it may not be able to cool sufficiently. Install it in a location that is out of direct sunlight and not near a heat source.</li> <li>• Is the back of the refrigerator too close to the wall, preventing proper ventilation? If so, it may not be able to cool sufficiently. Keep it an appropriate distance from the wall.</li> <li>• Is there too much food inside so that the food is blocking the outlet vent? To keep the refrigerator at a suitable temperature, do not fill the refrigerator with too much food.</li> </ul>
<b>The food in the fridge is frozen.</b>	<ul style="list-style-type: none"> <li>• Check if the set temperature on the digital display is too low. If so, raise the set temperature inside the refrigerator.</li> <li>• Is the temperature in the room too low? Set the refrigerator warmer.</li> <li>• Did you store food with a high moisture content in the coldest part of the refrigerator or near the cooling outlet vent? Try moving those items to the other shelves in the fridge instead of keeping them in the colder areas or bins.</li> </ul>
<b>You hear unusual noise or sounds.</b>	<ul style="list-style-type: none"> <li>• Check if the refrigerator is level and stable.</li> <li>• Is the back of the refrigerator too close to the wall, preventing proper ventilation?</li> <li>• Was anything dropped behind or under the refrigerator?</li> <li>• If you hear a "ticking" sound from inside the refrigerator, this is normal. It occurs because various parts contract or expand in response to temperature changes in the refrigerator interior.</li> <li>• If it sounds as if something is hitting something else inside the refrigerator, this is normal. The sound is caused by the compressor operating at high capacity.</li> </ul>
<b>The cabinet-door sealing area of the appliance is hot and condensation is occurring.</b>	<ul style="list-style-type: none"> <li>• Some heat is normal as anti-condensators are installed in the vertical hinged section of the refrigerator to prevent condensation.</li> <li>• Is the refrigerator door ajar? Condensation can occur when you leave the door open for a long time.</li> </ul>
<b>The ice Maker is not producing ice.</b>	<ul style="list-style-type: none"> <li>• It may take longer to make ice if it is not sufficiently cool, such as when first installed.</li> <li>• Is the water line connected and the shut-off valve opened?</li> <li>• Did you manually stop the ice making function?</li> <li>• Check if the filter is properly installed. If it is not properly installed, the ice making function may not work.</li> </ul>
<b>You can hear water bubbling in the refrigerator.</b>	<ul style="list-style-type: none"> <li>• This is normal. The bubbling comes from refrigerant circulating through the refrigerator.</li> </ul>
<b>There is a bad smell in the refrigerator.</b>	<ul style="list-style-type: none"> <li>• Check for spoiled food.</li> <li>• Foods with strong odors (for example, fish) should be tightly covered.</li> <li>• Clean out the freezer periodically and throw away any spoiled food. When cleaning the inside of the fridge, store food elsewhere and unplug the appliance. Wipe with a dry dishcloth after 2-3 hours and then circulate air inside the refrigerator.</li> </ul>

PROBLEM	SOLUTION
<b>Frost forms on the walls of the freezer.</b>	<ul style="list-style-type: none"> <li>• Is the air vent blocked? Remove any obstructions so air can circulate freely.</li> <li>• Allow sufficient space between the stored foods for efficient air circulation.</li> <li>• Is the freezer drawer closed properly? If the freezer drawer is not completely closed or is blocked, humidity from outside may enter and cause severe frost to form.</li> </ul>
<b>The water dispenser is not functioning.</b>	<ul style="list-style-type: none"> <li>• Is the water line connected and the shut-off valve opened?</li> <li>• Has the water supply line tubing been crushed or kinked?</li> <li>• Make sure the tubing is free and clear of any obstruction.</li> <li>• Is the water tank frozen because the fridge temperature is too low? Try selecting a warmer setting on the Digital display.</li> <li>• Is the Child Lock on?</li> <li>• Check if the filter is properly installed. If it is not properly installed, the water dispenser may not work.</li> </ul>
<b>The auto close system does not work with the freezer door.</b>	<ul style="list-style-type: none"> <li>• Is there an imbalance between the right and left parts of the door?</li> <li>• Open and close the door smoothly 1–2 times. After you do this, the auto close system usually works properly again.</li> <li>• Try opening the door smoothly to avoid unbalancing the right and the left part of the door.</li> </ul>
<b>Condensation or water drops forms on vertical mullion and surroundings, etc.</b>	<ul style="list-style-type: none"> <li>• Condensation or water drops may form if the humidity is too high while the refrigerator is operating.</li> <li>• If condensation or water drops appears on vertical mullion and surroundings, etc., turn the Energy Saver mode off after removing the condensation. (See the explanation of the Energy Saver button in "Using the Control Panel" on page 18.)</li> </ul>

# Warranty (USA)

---

## WARRANTY ON SAMSUNG REFRIGERATOR

---

### LIMITED WARRANTY TO ORIGINAL PURCHASER

This Samsung brand product, as supplied and distributed by Samsung Electronics America, Inc. (Samsung) and delivered new, in the original carton to the original consumer purchaser, is warranted by Samsung against manufacturing defects in materials and workmanship for a limited warranty period of:

**One (1) year Parts and Labor on Refrigerator**

**Five (5) years Parts and Labor on sealed Refrigeration system only\***

**Ten (10) years Parts and Five (5) years Labor on Digital Inverter Compressor**

(\*Compressor, evaporator, condenser, drier, connecting tubing)

This limited warranty begins on the original date of purchase, and is valid only on products purchased and used in the United States. To receive warranty service, the purchaser must contact Samsung for problem determination and service procedures. Warranty service can only be performed by a Samsung authorized service center. The original dated bill of sale must be presented upon request as proof of purchase to Samsung or Samsung authorized service center.

Samsung will repair or replace any part found to be defective, at our option and at no charge as stipulated herein, with new or reconditioned parts during the limited warranty period specified above. All replaced parts and products become the property of Samsung and must be returned to Samsung. Replacement parts and products assume the remaining original warranty, or ninety (90) days, whichever is longer.

In-home service will be provided during the warranty labor period subject to availability within the contiguous United States. In-home service is not available in all areas. To receive in-home service, the product must be unobstructed and accessible from floor level to service personnel. If during in-home service repair cannot be completed, it may be necessary to remove, repair and return the product. If in-home service is unavailable, Samsung may elect, at our option, to provide for transportation of our choice to and from a Samsung authorized service center. Otherwise, transportation to and from the Samsung authorized service center is the responsibility of the purchaser.

This limited warranty covers manufacturing defects in materials and workmanship encountered in normal, noncommercial use of this product, and shall not apply to the following, including, but not limited to: damage which occurs in shipment; delivery and installation; applications and uses for which this product was not intended; altered product or serial numbers; cosmetic damage or exterior finish; accidents, abuse, neglect, fire, water, lightning or other acts of nature; use of products, equipment, systems, utilities, services, parts, supplies, accessories, applications, installations, repairs, external plumbing and leaks, external wiring, circuit breakers, fuses or connectors not supplied and authorized by Samsung, or which damage this product or result in service problems; incorrect electrical line voltage, fluctuations and surges; customer adjustments and failure to follow operating instructions, cleaning, maintenance and environmental instructions that are covered and prescribed in the instruction book; loss of food due to spoilage; consumable items including filters and light.

THERE ARE NO EXPRESS WARRANTIES OTHER THAN THOSE LISTED AND DESCRIBED ABOVE, AND NO WARRANTIES WHETHER EXPRESS OR IMPLIED, INCLUDING, BUT NOT LIMITED TO, ANY IMPLIED WARRANTIES OF MERCHANTABILITY OR FITNESS FOR A PARTICULAR PURPOSE, SHALL APPLY AFTER THE EXPRESS WARRANTY PERIODS STATED ABOVE, AND NO OTHER EXPRESS WARRANTY OR GUARANTY GIVEN BY ANY PERSON, FIRM OR CORPORATION WITH RESPECT TO THIS PRODUCT SHALL BE BINDING ON SAMSUNG. SAMSUNG SHALL NOT BE LIABLE FOR LOSS OF REVENUE OR PROFITS, FAILURE TO REALIZE SAVINGS OR OTHER BENEFITS, OR ANY OTHER SPECIAL, INCIDENTAL OR CONSEQUENTIAL DAMAGES CAUSED BY THE USE, MISUSE OR INABILITY TO USE THIS PRODUCT, REGARDLESS OF THE LEGAL THEORY ON WHICH THE CLAIM IS BASED, AND EVEN IF SAMSUNG HAS BEEN ADVISED OF THE POSSIBILITY OF SUCH DAMAGES. NOR SHALL RECOVERY OF ANY KIND AGAINST SAMSUNG BE GREATER IN AMOUNT THAN THE PURCHASE PRICE OF THE PRODUCT SOLD BY SAMSUNG AND CAUSING THE ALLEGED DAMAGE. WITHOUT LIMITING THE FOREGOING, PURCHASER ASSUMES ALL RISK AND LIABILITY FOR LOSS, DAMAGE OR INJURY TO PURCHASER AND PURCHASER'S PROPERTY AND TO OTHERS AND THEIR PROPERTY ARISING OUT OF THE USE, MISUSE OR INABILITY TO USE THIS PRODUCT SOLD BY SAMSUNG NOT CAUSED DIRECTLY BY THE NEGLIGENCE OF SAMSUNG. THIS LIMITED WARRANTY SHALL NOT EXTEND TO ANYONE OTHER THAN THE ORIGINAL PURCHASER OF THIS PRODUCT, IS NONTRANSFERABLE AND STATES YOUR EXCLUSIVE REMEDY.

Some states do not allow limitations on how long an implied warranty lasts, or the exclusion or limitation of incidental or consequential damages, so the above limitations or exclusions may not apply to you. This warranty gives you specific legal rights, and you may also have other rights, which vary from state to state.

To obtain warranty service, please contact Samsung at:

### SAMSUNG CUSTOMER CARE CENTER

Samsung Electronics America, Inc. 85 Challenger Road Ridgefield Park, NJ 07660  
1-800-SAMSUNG (1-800-726-7864) and [www.samsung.com](http://www.samsung.com)

# In case the need for servicing arises

---

Do not hesitate to call any Samsung Authorized Service Center nearby giving them your name, address and telephone number when your product is not functioning properly.

## Warranty Information (CANADA)

---

### Limited Warranty for Original Purchaser

This Samsung product is warranted by Samsung Electronics Canada Inc. (hereafter referred to as SECA) against manufacturing defects in material or workmanship for the following periods:

Labor : 1 years (in-home)  
Parts : 1 years  
Inverter Compressor : 10 years

SECA further warrants that if this product fails to operate properly within the specified warranty period and the failure is due to improper workmanship or defective material, SECA will repair or replace the product at its option. In-home service is not available in all areas. Contact us to find out if in-home service is currently available in your area by using the contact information at the back of this warranty.

All warranty repairs or part replacements must be performed by a SECA Authorized Service Center. (To find the nearest SECA Service Center, call 1-800-SAMSUNG (7267864) or visit our web site at [www.samsung.com/ca](http://www.samsung.com/ca))

### Obligation to the Original Owner

The original dated sales receipt must be retained by the customer and is the only acceptable proof of purchase. It must be presented to a SECA Authorized Service Center at the time service is requested before warranty services are rendered. On all carry-in models, transportation to and from the Authorized Service Center is the responsibility of the customer.

### Exclusions of the Warranty

This warranty does not cover damage due to accident, fire, flood, and/or other Acts of God, misuse, incorrect line voltage, improper installation, improper or unauthorized repairs, commercial use, or damage that occurs during shipping. Customer adjustments which are explained in this owners manual are not covered under the terms of this warranty. This warranty will automatically be voided for any unit found with a missing or altered serial number. This warranty is valid only on products purchased and used in the Canada.

**Samsung Electronics Canada Inc. 2050 Derry Road West, Mississauga, Ontario L5N 0B9 Canada**

**Customer Care Center 1-800-SAMSUNG (726-7864)  
Customer Care Center Fax. 1-866-436-4617**

If you have any questions or comments relating to Samsung products,  
please contact the SAMSUNG customer care center.  
Samsung Electronics Canada Inc. 2050 Derry Road West, Mississauga, Ontario L5N 0B9 Canada  
TEL : 905-542-3535 FAX : 905-542-3835  
1-800-SAMSUNG (726-7864)  
[www.samsung.com/us/support](http://www.samsung.com/us/support)



Scan the QR code\* or visit  
[www.samsung.com/spsn](http://www.samsung.com/spsn)  
to view our helpful  
How-to Videos and Live Shows

\* Requires reader to be installed on your  
smartphone

Scan this with your smartphone

## Contact SAMSUNG WORLD WIDE

If you have any questions or comments relating to Samsung products, please contact the SAMSUNG customer care center.

Country	Contact Center	Web Site	Subsidiaries office address
U.S.A	1-800-SAMSUNG (726-7864)	<a href="http://www.samsung.com/us/support">www.samsung.com/us/support</a>	Samsung Electronics America, Inc. 85 Challenger Road Ridgefield Park, NJ 07660
CANADA	1-800-SAMSUNG (726-7864)	<a href="http://www.samsung.com/ca/support">www.samsung.com/ca/support</a> (English) <a href="http://www.samsung.com/ca_fr/support">www.samsung.com/ca_fr/support</a> (French)	Samsung Electronics Canada Inc. 2050 Derry Road West, Mississauga, Ontario L5N 0B9 Canada



# Refrigerador

## Manual del usuario

Planet  
First

100 %  
Recycled Paper

Este manual está impreso en papel 100 % reciclado.

Imagine las posibilidades

Gracias por adquirir este producto Samsung.



Electrodoméstico independiente



# Contenido

INFORMACIÓN SOBRE SEGURIDAD .....	2
PUESTA A PUNTO DEL REFRIGERADOR DE PUERTA FRANCESA .....	9
FUNCIONAMIENTO DEL REFRIGERADOR DE PUERTA FRANCESA .....	18
SOLUCIÓN DE PROBLEMAS .....	34

## Información sobre seguridad

### INFORMACIÓN SOBRE SEGURIDAD

Antes de utilizar su nuevo refrigerador de puerta francesa Samsung, lea detenidamente este manual a fin de aprender a usar las funciones que ofrece de manera segura y eficiente.

Este electrodoméstico no debe ser utilizado por personas (incluidos niños) con capacidades mentales, sensoriales o físicas reducidas, o por personas que carezcan de experiencia y de conocimientos, a menos que se encuentren bajo supervisión o hayan recibido las instrucciones de uso por parte de un responsable de su seguridad. Debido a que las siguientes instrucciones corresponden a diversos modelos, es posible que las características de su refrigerador difieran ligeramente de las que se describen en este manual.

Si tiene alguna duda, comuníquese al 1-800-SAMSUNG o busque ayuda e información en línea en [www.samsung.com](http://www.samsung.com).









### Símbolos y advertencias de seguridad importantes:

#### **ADVERTENCIA**

Riesgos o prácticas inseguras que pueden causar graves lesiones personales o incluso la muerte.

#### **PRECAUCIÓN**

Riesgos o prácticas inseguras que pueden causar lesiones personales leves o daños materiales.

	NO lo intente.
	NO lo desarme.
	NO lo toque.
	Siga atentamente las instrucciones.
	Desconecte el enchufe de la pared.
	Asegúrese de que el refrigerador esté conectado a tierra para evitar una descarga eléctrica.
	Comuníquese con el centro de contacto para obtener ayuda.
	Nota.

**Estas señales de advertencia se incluyen aquí para evitarles lesiones a usted y a terceros.**

**Sígalas atentamente.**

**Después de leer esta sección, consérvela en un lugar seguro para referencia futura.**



## **ADVERTENCIA**

### **ADVERTENCIAS MUY IMPORTANTES PARA LA INSTALACIÓN**

-  • No instale el refrigerador en un lugar húmedo o donde pueda entrar en contacto con agua.
- El aislamiento deficiente de las piezas eléctricas puede provocar una descarga eléctrica o un incendio.
- No exponga este refrigerador a la luz solar directa ni al calor de cocinas, calefactores u otros electrodomésticos.
- No enchufe varios electrodomésticos en el mismo toma múltiple.  
El refrigerador deberá conectarse siempre a un toma de corriente individual cuyo voltaje nominal coincida con el voltaje indicado en la placa de datos del refrigerador.
- Así se obtiene el mejor rendimiento y también se impide que se sobrecarguen los circuitos del cableado de la casa, lo cual podría provocar un riesgo de incendio a causa de cables recalentados.
- Si el enchufe de pared está flojo, no conecte el cable.
- Existe el riesgo de que se produzca una descarga eléctrica o un incendio.
- No utilice un cable que esté dañado o gastado en toda su extensión o en cualquiera de los extremos.
- No doble excesivamente el cable de alimentación ni coloque elementos pesados sobre él.
- No retuerza ni amarre el cable de alimentación.
- No coloque el cable de alimentación sobre un objeto metálico, no coloque sobre él ningún objeto pesado, no lo coloque entre objetos ni lo empuje hacia el espacio que hay detrás del aparato.
- Al mover el refrigerador, tenga cuidado de no enroscar el cable de alimentación o dañarlo.
- Esto podría causar una descarga eléctrica o un incendio.
- Nunca desenchufe el refrigerador tirando del cable de alimentación.  
Siempre sostenga el enchufe con firmeza y tire para extraerlo de la toma de corriente.
- Los daños al cable pueden provocar un cortocircuito, un incendio o una descarga eléctrica.

- No utilice aerosoles cerca del refrigerador.
- Utilizar aerosoles cerca del refrigerador puede causar una explosión o un incendio.
- No instale este electrodoméstico cerca de calefactores o materiales inflamables.
- No instale este refrigerador en un lugar húmedo, engrasado o sucio, ni en una ubicación expuesta directamente a la luz del sol o al agua (lluvia).
- No instale el refrigerador en un lugar donde pueda haber pérdidas de gas.
- Esto podría causar una descarga eléctrica o un incendio.



- Este refrigerador debe ubicarse e instalarse de manera apropiada de acuerdo con las instrucciones de este manual antes de usarse.
- Conecte el enchufe en la posición correcta con el cable colgando hacia abajo.
- Si conecta el enchufe al revés, el cable puede cortarse y provocar un incendio o una descarga eléctrica.
- Al mover el refrigerador, tenga cuidado de no enroscar el cable de alimentación o dañarlo.
- Esto representa un riesgo de incendio.
- Asegúrese de que el enchufe no esté aplastado o dañado por la parte posterior del refrigerador.
- Mantenga los materiales de embalaje fuera del alcance de los niños.
- Existe el riesgo de muerte por asfixia si un niño se coloca los materiales de embalaje en la cabeza.
- El refrigerador debe colocarse de manera tal que se pueda acceder al enchufe después de la instalación.
- No seguir esta recomendación puede causar una descarga eléctrica o un incendio debido a una fuga de electricidad.
- Es necesario quitar toda la película plástica protectora antes de enchufar el producto por primera vez.
- Se deberá vigilar a los niños para asegurarse de que no jueguen con el sujetador.
- Existe riesgo de muerte por asfixia si un niño se lo traga.  
Preste especial atención a los niños ya que puede resultar peligroso.  
Mantenga el sujetador fuera del alcance de los niños.



- El refrigerador debe estar conectado a tierra de manera segura.
- Siempre asegúrese de haber conectado el refrigerador a tierra antes de intentar examinar o reparar alguna pieza. Las fugas de energía pueden provocar una descarga eléctrica grave.
- Nunca utilice tubos de gas, líneas telefónicas o potenciales fuentes de atracción de rayos como conexión a tierra.
- El uso inapropiado de la conexión a tierra puede traer como consecuencia un riesgo de descarga eléctrica. Si necesita usar un cable de extensión, use solo uno de tres hilos con un enchufe que tenga una tercera punta para el polo a tierra; el tomacorriente deberá tener 3 ranuras para adaptarse al enchufe del electrodoméstico. La potencia indicada en el cable de extensión debe ser CA 115-120 V, 10 A o superior. Si se utiliza un adaptador de tierra, asegúrese de que el receptáculo esté conectado correctamente a tierra.
- Conecte bien el enchufe al enchufe de pared. No utilice enchufes o cables de alimentación dañados ni enchufes de pared flojos.
- Esto podría causar una descarga eléctrica o un incendio.



- Si el cable de alimentación está dañado, solicite su reemplazo de inmediato al fabricante o a uno de los agentes de servicio técnico.

## PRECAUCIÓN

### PRECAUCIONES PARA LA INSTALACIÓN



- Deje espacio suficiente alrededor del refrigerador e instálelo sobre una superficie plana.
- Si el refrigerador no está nivelado, la eficiencia de enfriamiento y la durabilidad pueden reducirse.
- Mantenga libre de obstáculos el espacio de ventilación en el gabinete o la estructura de montaje del electrodoméstico.
- Antes de cargar alimentos, el electrodoméstico debe permanecer en posición vertical durante 2 horas después de la instalación y su encendido.

- Recomendamos que este refrigerador sea instalado por un técnico calificado o por una compañía de servicios.
- No seguir esta recomendación puede causar descargas eléctricas, incendios, explosiones, problemas con el producto o lesiones.

## ADVERTENCIA

### ADVERTENCIAS MUY IMPORTANTES PARA EL USO



- No conecte el enchufe en un tomacorriente con las manos mojadas.
- No coloque elementos en la parte superior del refrigerador.
- Cada vez que abra o cierre la puerta, estos podrían caerse y provocar lesiones personales o daños materiales.
- No coloque las manos, los pies ni objetos metálicos (como cuchillos, etc.) en la parte inferior o posterior del refrigerador.
- Esto podría causar una descarga eléctrica o lesiones personales.
- Es posible que las puntas filosas provoquen lesiones.
- No coloque un recipiente con agua sobre el refrigerador.
- Si se derrama, existe el riesgo de que se produzca un incendio o una descarga eléctrica.
- Se deberá vigilar a los niños para asegurarse de que no jueguen con el refrigerador.
- Aleje los dedos de los "puntos de agarre". Los espacios entre las puertas y el gabinete son inevitablemente pequeños. Abra las puertas con cuidado si hay niños cerca.
- No permita que los niños se cuelguen de la puerta. Pueden provocarse lesiones graves.
- No permita que los niños ingresen al refrigerador. Los niños podrían quedar atrapados.
- No coloque las manos debajo del refrigerador.
- Es posible que algunas puntas filosas le provoquen lesiones.
- No permita que los niños se paren sobre la cubierta de un cajón.
- El cajón se puede romper y los niños pueden caerse.
- No sobrecargue el refrigerador con comida.

- Cuando abra la puerta, algún elemento podría caerse y provocar lesiones personales o daños materiales.
- No toque las paredes internas del congelador ni los productos almacenados en este con las manos mojadas.
- Puede provocar congelación.
- Nunca coloque los dedos u otros objetos en el orificio del dispensador de agua, en el recipiente de hielo o en la cubeta de la fábrica de hielo.
- Es posible que provoque lesiones personales o daños materiales.
- No utilice ni coloque ninguna sustancia sensible a la temperatura, tales como pulverizadores inflamables, objetos inflamables, hielo seco, medicinas o químicos, cerca o dentro del refrigerador.
- No almacene sustancias u objetos volátiles o inflamables (benceno, solvente, gas propano, alcohol, éter, gas licuado y cualquier otro producto de este tipo, etc.) en el refrigerador.
- Este refrigerador se debe utilizar solo para almacenar alimentos.
- Esto podría causar un incendio o una explosión.
- No almacene en el refrigerador productos farmacéuticos, materiales científicos ni productos sensibles a la temperatura.
- No se deben almacenar productos que requieran controles estrictos de temperatura.
- No coloque ni utilice aparatos eléctricos dentro del refrigerador, a menos que sean del tipo recomendado por el fabricante.
- No se pare sobre el electrodoméstico ni coloque objetos (tales como ropa, velas o cigarrillos encendidos, platos, productos químicos, objetos metálicos, etc.) sobre el electrodoméstico.  
Esto podría causar una descarga eléctrica, un incendio, problemas con el producto o lesiones.  
No coloque un recipiente con agua sobre el electrodoméstico.
- Si se derrama, existe el riesgo de que se produzca un incendio o una descarga eléctrica.
- No utilice dispositivos mecánicos ni cualquier otro medio para acelerar el proceso de descongelamiento, que no sean aquellos recomendados por el fabricante.
- No dañe el circuito refrigerante.
- No pulverice material volátil, tal como un insecticida, sobre la superficie del refrigerador.

- Además de ser perjudicial para los seres humanos, puede causar descargas eléctricas, un incendio o problemas con el producto.
- No mire fijamente la lámpara de LED UV durante mucho tiempo.
- Los rayos ultravioletas podrían dañarle la visión.



- No intente reparar, desarmar ni modificar el electrodoméstico por su cuenta.
- No utilice ningún fusible (tales como los de alambres de acero, de cobre, etc.) que no sea el fusible estándar.
- Si es necesario reparar o volver a instalar el electrodoméstico, comuníquese con su centro de servicio más cercano.
- No seguir esta recomendación puede causar descargas eléctricas, incendios, problemas con el producto o lesiones.
- Si la lámpara de LED interior o exterior se ha apagado, comuníquese con su centro de servicio más cercano.



- Se deberá vigilar a los niños para asegurarse de que no jueguen con el refrigerador.
- Aleje los dedos de los puntos de agarre: los espacios entre las puertas y el gabinete son inevitablemente pequeños.  
Abra las puertas con cuidado si hay niños cerca.
- No permita que los niños se cuelguen de la puerta.  
Pueden producirse lesiones graves.  
no permita que los niños ingresen al refrigerador.  
Podrían quedar atrapados.
- Las botellas se deben almacenar una junto a otra de manera tal que no se caigan.
- Este producto se debe utilizar solo para almacenar alimentos en un entorno doméstico.
- Si se detecta una fuga de gas, evite llamas o posibles fuentes de inflamación y ventile durante varios minutos el ambiente en el que se encuentra el refrigerador.
- No toque el electrodoméstico ni el cable de alimentación.
- No utilice un ventilador.
- Una chispa puede provocar una explosión o un incendio.
- Utilice solamente lámparas de LED proporcionadas por el fabricante o agentes de servicios.



- En caso de sentir olor a quemado o a humo en el refrigerador, desenchúfelo de inmediato y comuníquese con el centro de servicio de Samsung Electronics.
- Si le resulta difícil cambiar una luz que no sea LED, comuníquese con un agente de servicio de Samsung.
- Si el producto cuenta con lámparas de LED, no desarme la cubierta de la lámpara y la lámpara de LED usted mismo.
- Comuníquese con su agente de servicio.
- Si entra polvo o agua al refrigerador, desenchúfelo y comuníquese con el centro de servicio de Samsung Electronics.
- Si no lo hace, existe el riesgo de que se produzca un incendio.

## PRECAUCIÓN

### PRECAUCIONES DE USO



- No vuelva a congelar alimentos que se hayan descongelado completamente. No coloque bebidas carbonatadas o con gas en el congelador. No coloque botellas ni recipientes de vidrio en el congelador.
- Cuando el contenido se congela, el vidrio puede romperse y provocar lesiones personales.
- Utilice solamente la fábrica de hielo del refrigerador.
- El refrigerador solo debe estar conectado al suministro de agua potable. A fin de que la fábrica de hielo funcione correctamente se necesita una presión de agua de 20~125 psi (138 ~ 862 kPa). Si no estará en su casa por un período de tiempo prolongado (por ejemplo, de vacaciones) y no usará los dispensadores de agua o hielo, cierre la válvula de agua.
- De lo contrario, pueden producirse fugas de agua.
- Si no utilizará el refrigerador por un período de tiempo prolongado (3 semanas o más), debe vaciarlo (la cubeta de hielo incluida), desenchufarlo, cerrar la válvula de agua, retirar el exceso de humedad de las paredes internas y dejar las puertas abiertas para que no aparezcan olores y moho.



- Garantía de servicio y modificación.
- El servicio de garantía de Samsung no cubre los cambios o las modificaciones realizadas por un tercero a este refrigerador; Samsung tampoco es responsable de los problemas relacionados con la seguridad que puedan surgir a causa de modificaciones hechas por terceros.
- No obstruya las rejillas de ventilación dentro del refrigerador.
- Si las rejillas de ventilación están tapadas, en particular con una bolsa de plástico, el refrigerador se puede sobrecongelar. Si el período de enfriamiento es demasiado prolongado, el filtro del agua puede romperse y provocar fugas de agua.
- Si se desconecta el refrigerador del suministro de energía, espere al menos cinco minutos antes de volver a enchufarlo.
- Si tiene planificado tomarse unas largas vacaciones o si el refrigerador no se utilizará durante un tiempo prolongado (3 semanas o más), debe vaciarlo (la cubeta de hielo incluida), desenchufarlo, cerrar la válvula de agua, retirar el exceso de humedad de las paredes internas y dejar las puertas abiertas para que no aparezcan olores y moho.
- Para obtener el mejor rendimiento del producto:
  - No coloque alimentos muy cerca de las rejillas de ventilación de la parte posterior del refrigerador ya que pueden obstruir la libre circulación del aire en el refrigerador.
  - Envuelva los alimentos adecuadamente o colóquelos en recipientes herméticos antes de almacenarlos en el refrigerador.
  - No coloque botellas, recipientes de vidrio ni bebidas carbonatadas en el congelador. El recipiente puede congelarse y romperse, y esto puede ocasionar lesiones.
  - Cumpla con los tiempos máximos de almacenamiento y las fechas de vencimiento de los alimentos congelados.
  - No es necesario desenchufar el refrigerador si se ausentará menos de tres semanas. Sin embargo, si se ausentará durante más de tres semanas, debe retirar todos los alimentos y el hielo de la cubeta de hielo, desenchufar el refrigerador, cerrar la válvula de agua, retirar el exceso de humedad de las paredes internas y dejar las puertas abiertas para que no aparezcan olores y moho.
- Llene el tanque de agua, la charola para el

hielo y los cubos de agua solamente con agua potable (agua mineral o agua purificada).

- No llene el tanque con té ni bebidas isotónicas. Esto podría dañar el refrigerador.
- No golpee ni aplique una fuerza excesiva sobre ninguna superficie de vidrio.
- Un vidrio roto puede causar lesiones personales y daños materiales.



- Si el producto está lleno de agua, comuníquese con el centro de servicio más cercano.
- Existe el riesgo de que se produzca una descarga eléctrica o un incendio.

## PRECAUCIÓN

### PRECAUCIONES PARA LA LIMPIEZA



- No pulverice con agua directamente dentro o fuera del refrigerador.
- Existe el riesgo de que se produzca un incendio o una descarga eléctrica.
- No utilice un secador de cabello para secar el interior del refrigerador.
- No coloque velas encendidas en el refrigerador para eliminar el mal olor.
- Esto podría causar una descarga eléctrica o un incendio.



- Use un paño seco y limpio para retirar cualquier sustancia extraña o polvo de las clavijas del enchufe. No utilice un paño mojado ni húmedo para limpiar el enchufe.
- De lo contrario, existe el riesgo de que se produzca un incendio o una descarga eléctrica.



- Antes de limpiar o realizar el mantenimiento, desenchufe el refrigerador del tomacorriente.
- No seguir esta recomendación puede causar una descarga eléctrica o un incendio.

## ADVERTENCIA

- Este producto contiene sustancias químicas que, según el Estado de California, provocan cáncer y toxicidad reproductiva.

## ADVERTENCIA

### ADVERTENCIAS MUY IMPORTANTES PARA LA ELIMINACIÓN



- **PELIGRO:** Existe el riesgo de que los niños queden encerrados. Antes de desechar su antiguo refrigerador o congelador:
  - Retire las puertas y los pestillos.
  - Deje los estantes en su lugar de manera tal que los niños no puedan trepar fácilmente dentro del refrigerador.
  - Si algún niño queda atrapado dentro del refrigerador, puede lastimarse o asfixiarse hasta morir.
- Deseche el material de embalaje de este producto de forma que no resulte nocivo para el medio ambiente.
- Asegúrese de que ninguno de los tubos que se encuentran detrás del electrodoméstico estén dañados antes de desecharlos.
- Se utiliza R-600a o R-134a como refrigerante. Controle la etiqueta del compresor en la parte posterior del refrigerador o la etiqueta del voltaje dentro del refrigerador para constatar qué refrigerante fue utilizado en su refrigerador. Si este producto contiene gas inflamable (Refrigerante R-600a), comuníquese con las autoridades locales para desechar este producto en forma segura.
- Cuando deseche este refrigerador, retire la puerta, los burletes y los pestillos de las puertas de manera tal que los niños pequeños o los animales no puedan quedar atrapados en el interior. Se deberá vigilar a los niños para asegurarse de que no jueguen con el refrigerador. Si quedan atrapados dentro, los niños pueden lesionarse o sofocarse hasta morir.
- Se utiliza ciclopentano como aislante. Los gases del material de aislamiento requieren un procedimiento especial de eliminación. Comuníquese con las autoridades locales para

desechar este producto de manera que no resulte nocivo para el medio ambiente.

- Mantenga los materiales de embalaje fuera del alcance de los niños ya que estos materiales pueden ser peligrosos.
- Si un niño se coloca una bolsa en la cabeza, puede asfixiarse.



## RECOMENDACIONES ADICIONALES PARA EL USO CORRECTO

- En caso de un corte de energía, comuníquese con su compañía de electricidad local y pregunte cuánto tiempo durará el corte.
- La mayoría de los cortes de energía que se solucionan dentro del lapso de una hora o dos, no afectan las temperaturas del refrigerador. Sin embargo, deberá abrir la puerta del refrigerador la menor cantidad de veces posible.
- Pero si el corte de energía dura más de 24 horas, deberá retirar y desechar toda la comida congelada.
- El electrodoméstico puede no funcionar de manera uniforme (el contenido puede descongelarse o la temperatura en el compartimento de comidas congeladas puede elevarse) cuando se lo coloca durante un período de tiempo prolongado en un sitio donde la temperatura del ambiente esté constantemente por debajo de las temperaturas para las que está diseñado el electrodoméstico.
- Algunos alimentos especiales, debido a sus características, pueden conservarse mal durante la refrigeración.
- El refrigerador es "no frost", lo que significa que no es necesario descongelarlo manualmente. Esto se hará de forma automática.
- El aumento de temperatura durante el descongelamiento cumple con las normas ISO.  
Sin embargo, si desea evitar un aumento excesivo en la temperatura de los alimentos congelados cuando descongela el electrodoméstico, envuelva los alimentos congelados con varias capas de papel periódico.
- No vuelva a congelar alimentos que se hayan descongelado completamente.

## Recomendaciones para el ahorro de energía

- Instale el refrigerador en una habitación fresca y seca con la ventilación adecuada. Asegúrese de que no esté expuesto a la luz solar directa y nunca lo coloque cerca de una fuente de calor directa (como, por ejemplo, un radiador).
- Se recomienda no bloquear las ventilaciones ni las rejillas para una mejor eficiencia energética.
- Deje enfriar los alimentos calientes antes de colocarlos en el refrigerador.
- Coloque los alimentos congelados en el refrigerador para descongelarlos. Puede utilizar las temperaturas bajas de los productos congelados para enfriar los alimentos en el refrigerador.
- No deje la puerta del refrigerador abierta durante mucho tiempo cuando coloque o saque alimentos. Cuanto menos tiempo esté abierta la puerta, menos hielo se formará en el congelador.
- Se recomienda instalar el refrigerador dejando un espacio libre por la parte trasera y los laterales. Esto ayudará a reducir tanto el consumo como sus gastos de energía.

# Puesta a punto del refrigerador de puerta francesa

## PREPARACIÓN PARA LA INSTALACIÓN DEL REFRIGERADOR

Felicitaciones por haber adquirido este refrigerador Samsung. Esperamos que disfrute las funciones y ventajas de vanguardia que ofrece este nuevo electrodoméstico.

### Selección de la mejor ubicación para el refrigerador

#### Elija:

- Una ubicación con fácil acceso al suministro de agua.
- Una ubicación sin exposición directa a la luz solar.
- Una ubicación en la que el piso esté nivelado (o casi nivelado).
- Una ubicación con suficiente espacio para que las puertas del refrigerador se abran fácilmente.
- Una ubicación que deje el espacio libre suficiente a la derecha, izquierda, atrás y arriba del refrigerador para la circulación del aire. Si no hay suficiente espacio alrededor del refrigerador, pueden resultar afectados la eficiencia de la refrigeración y el consumo de energía.
- Una ubicación que permita mover fácilmente el refrigerador si necesita mantenimiento o reparación.
- No instale el refrigerador en un lugar donde la temperatura sea superior a 110 °F (43 °C) o inferior a 50 °F (10 °C).

Si el refrigerador no cuenta con espacio suficiente, es posible que el sistema de enfriamiento interno no funcione correctamente.

Si su refrigerador cuenta con una fábrica de hielo, deje un espacio adicional en la parte posterior para las conexiones de tuberías de agua.

Si se instala el refrigerador junto a una pared fija, se necesita una distancia mínima de 3 3/4" (95 mm) entre el refrigerador y la pared para poder abrir la puerta.

**Importante:** Asegúrese de poder mover el refrigerador fácilmente hasta su ubicación final midiendo las entradas (ancho y alto), los umbrales, los techos, las escaleras, etc.

La siguiente tabla describe la altura y la profundidad exactas del refrigerador de puerta francesa Samsung.

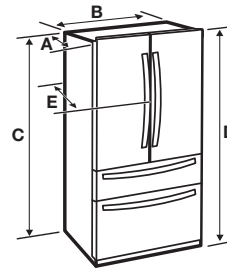

Modelo	RF28HM**	RF25HM**
<b>Profundidad "A"</b>	34" (864 mm)	34" (863 mm)
<b>Ancho "B"</b>	35 6/8" (908 mm)	32 3/4" (830 mm)
<b>Altura "C"</b>	68 7/8" (1749 mm)	68 7/8" (1749 mm)
<b>Altura total "D"</b>	70" (1777 mm)	70" (1777 mm)
<b>Profundidad "E"</b>	36 1/2" (926 mm)	36 1/2" (925 mm)

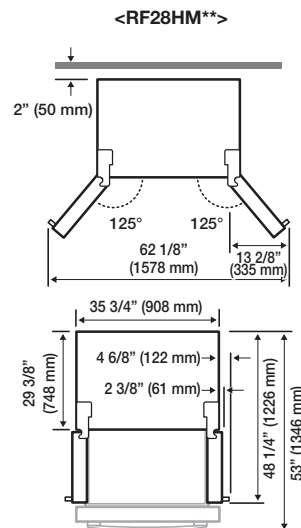

<RF25HM\*\*>

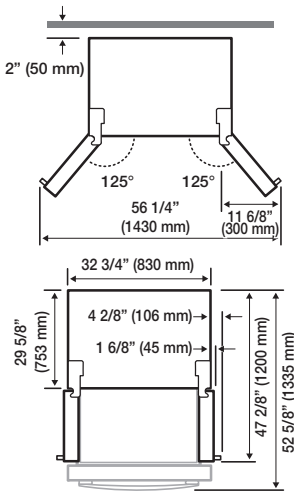

Cada medición se basa en el tamaño del diseño, por lo que puede variar según el método de medición.

## ⚠ PRECAUCIÓN

### Quando mueva el refrigerador

Para evitar que se dañe el piso, asegúrese de que las patas de ajuste delanteras estén en posición vertical (sobre el piso).

Consulte "Ajuste de las puertas" en la página 14.

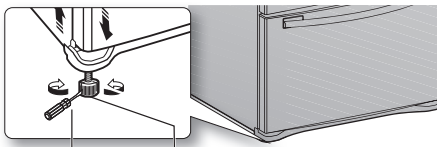

Destornillador de punta chata (-)

Palanca de control

## PISO

Para realizar una instalación adecuada, se debe colocar el refrigerador sobre una superficie nivelada de material rígido que tenga la misma altura que el resto del piso. Esta superficie debe ser lo suficientemente resistente como para soportar el peso de un refrigerador completamente cargado. Para proteger el acabado del piso, corte una hoja grande del cartón y colóquela debajo del refrigerador mientras trabaja. Cuando mueva el refrigerador, tire y empuje en forma recta hacia adelante o hacia atrás. No lo mueva de lado a lado.

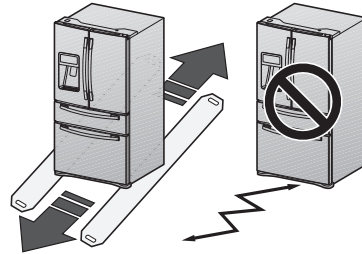

## CÓMO RETIRAR LAS PUERTAS DEL REFRIGERADOR

En algunas instalaciones es necesario retirar las puertas del refrigerador y los cajones del congelador para poder colocar el refrigerador en su ubicación final. No retire las puertas/los cajones si no es necesario.

Si no necesita retirar las puertas o los cajones del refrigerador, diríjase a la sección "Ajuste del nivel" en la página 14. Si debe retirar las puertas y los cajones, continúe leyendo. Antes de retirar las puertas o los cajones, asegúrese de leer las advertencias siguientes:

## ⚠ ADVERTENCIA

Desenchufe el refrigerador antes de retirar la puerta o el cajón.



- Tenga cuidado de no dejar caer, dañar o rayar la puerta/el cajón al retirarlos.
- Tenga cuidado de no lesionarse al retirar la puerta/el cajón.
- Vuelva a colocar la puerta/el cajón correctamente para evitar:



- Humedad por fuga de aire.
- Alineación incorrecta de la puerta.
- Pérdida de energía a causa de una puerta mal cerrada.

## ⚠ ADVERTENCIA

### Desarmado de las puertas del refrigerador

Tenga cuidado de no dejar caer ni rayar las puertas cuando las retira.

### Herramientas necesarias (no suministradas)

Se necesitan las siguientes herramientas para finalizar la instalación del refrigerador:

Destornillador Philips (+)	Destornillador de punta chata (-)	Llave de tubo (13/32") (10 mm)
Pinzas	Llave Allen (3/16") (5 mm)	

### Con la puerta abierta

1. Retire los 3 tornillos sosteniendo hacia abajo la PLACA SUPERIOR (1) y separe los cables conectados.

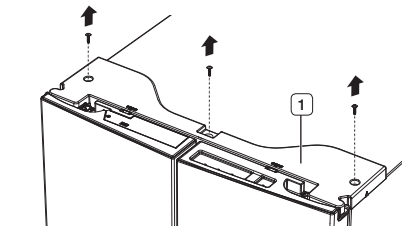

2. Desconecte los dos conectores (2) de la puerta izquierda. Para retirar el acoplador del agua de la bisagra, gire y tire de él desde la bisagra. Retire la tubería de agua (3) presionando la pieza marcada (4) del acoplador de la tubería de agua.

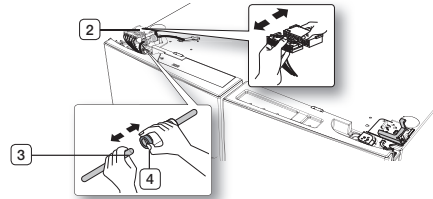

3. Tire y retire la palanca de la bisagra (5). Retire el tornillo de conexión a tierra (6) conectado a las bisagras superiores de la puerta izquierda con un destornillador Philips (+). Retire las bisagras superiores de las puertas izquierda y derecha (7).

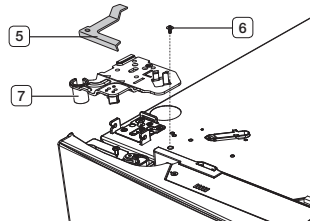

4. Levante la puerta para retirarla.

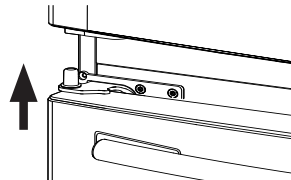

- Retire el tornillo (8) conectado a las bisagras inferiores de las puertas izquierda y derecha con un destornillador Philips (+). Retire los 2 tornillos de cabezal hexagonal (9) conectados a las bisagras inferiores de las puertas izquierda y derecha con una llave Allen (3/16"). Retire las bisagras inferiores de las puertas izquierda y derecha (10).

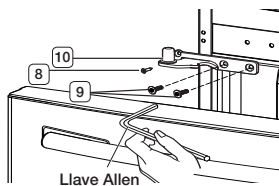

## CÓMO VOLVER A COLOCAR LAS PUERTAS DEL REFRIGERADOR

Para volver a colocar las puertas del refrigerador cuando este se encuentre en su ubicación final, monte las piezas en orden inverso.

- La tubería de agua se debe insertar completamente hasta el centro del acoplador transparente (Tipo A) o las marcas de guía (Tipo B) para impedir que haya fugas de agua del dispensador.

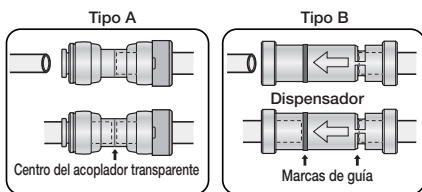

## DESARMADO DE LA PUERTA DEL CAJÓN FLEX

- Retire el cajón Flex Zone (1) levantándolo.

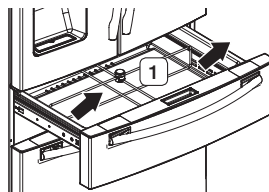

- Retire la cubierta (2) con arnés con un destornillador de punta chata (-).

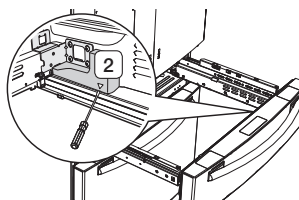

- Presione las lengüetas de cierre y separe el conector del cable.

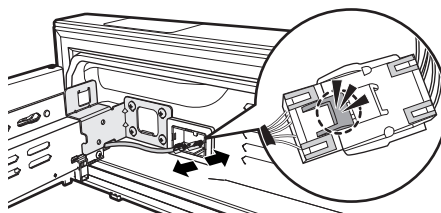

### ⚠ PRECAUCIÓN

Cuando vuelva a armarla, asegúrese de conectar el haz de cables. De lo contrario, el cajón Flex no funcionará.

4. Retire el tornillo de cabeza hexagonal de los laterales con una llave de tubo (10 mm).

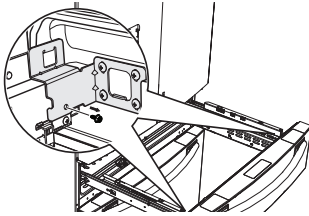

5. Levante la puerta del cajón Flex de los rieles.

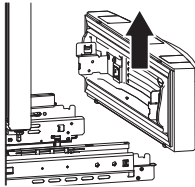

## CÓMO VOLVER A ARMAR LA PUERTA DEL CAJÓN FLEX

Para rearmar las puertas del cajón Flex, coloque las piezas en orden inverso.

### **⚠ PRECAUCIÓN**

Asegúrese de enchufar el conector del cable de la puerta del cajón Flex. De lo contrario, el cajón Flex no funcionará.

## DESARMADO DE LA PUERTA DEL CONGELADOR

1. Retire el cajón superior levantándolo.

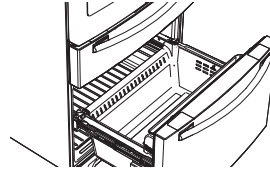

2. Retire la guarda del compartimento del congelador (1) levantándola.

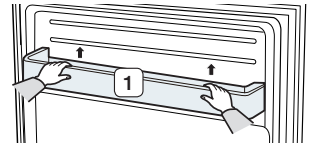

3. Extraiga la cesta inferior (2) levantándola de los rieles.

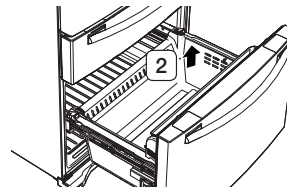

### **⚠ PRECAUCIÓN**

Puede rayar el lateral del compartimento si lo gira a la izquierda o la derecha al armarlo o desarmarlo.

4. Presione el gancho de fijación de los rieles.

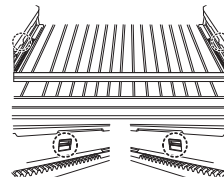

- Mientras sostiene el cajón del congelador por la parte superior, extráigalo completamente y retírelo de los rieles.

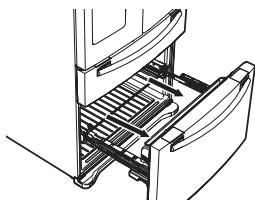

### ⚠ PRECAUCIÓN

Tenga cuidado de no rayar ni abollar el riel deslizante dejando que se golpee contra el suelo.

### ⚠ PRECAUCIÓN

Asegúrese de colocar la cesta del congelador en la posición correcta cuando retire o coloque la puerta del congelador. No seguir esta recomendación puede causar que la puerta no se abra o cierre correctamente.

### ⚠ PRECAUCIÓN

Colocar demasiados alimentos en los cajones del congelador puede impedir que el congelador se cierre por completo y puede ocasionar que se acumule escarcha.

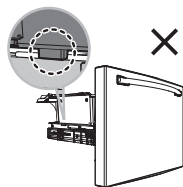
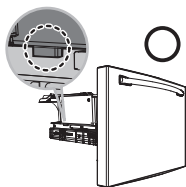
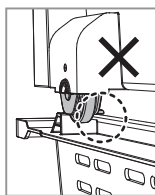
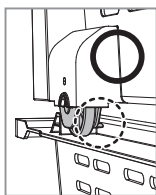

## CÓMO VOLVER A ARMAR LA PUERTA DEL CONGELADOR

Para volver a colocar el cajón después de mover el refrigerador hasta su ubicación final, monte las piezas en orden inverso.

## AJUSTE DEL NIVEL

Asegúrese de que el refrigerador esté nivelado antes de realizar los ajustes finales. Utilice un nivelador para evaluar si el refrigerador se encuentra nivelado tanto en los laterales como en la parte trasera y delantera. Si el refrigerador no está nivelado, las puertas no quedarán perfectamente alineadas, lo que podría provocar condensación de humedad y costosas boletas de energía. A continuación se explica cómo nivelar el refrigerador si el lado izquierdo está a un nivel inferior del lado derecho.

### Cómo ajustar el nivel

- Abra el cajón del congelador y extraiga la cesta inferior.
- Inserte un destornillador de punta chata (-) en la muesca dentro de la palanca de control izquierda y gírelo en el sentido contrario al de las agujas del reloj para nivelar el refrigerador. (Se debe girar la palanca en el sentido de las agujas del reloj para bajar el refrigerador y en el sentido contrario de las agujas del reloj para elevarlo).

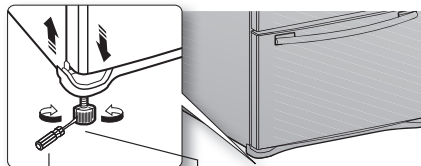

Destornillador de punta chata (-)

Palanca de control

### ⚠ PRECAUCIÓN

Ambas palancas de control deben tocar el piso para impedir posibles lesiones personales o daños materiales a causa de la inclinación.



Si el lado derecho está más bajo, realice el mismo procedimiento, pero con la palanca de control derecha.





Es complicado quitar el frente de la cubierta de las patas del refrigerador, por lo tanto, no recomendamos realizar pequeños ajustes con la palanca de control. Consulte en la página siguiente la mejor manera de realizar pequeños ajustes en las puertas.

## REALIZACIÓN DE PEQUEÑOS AJUSTES EN LAS PUERTAS

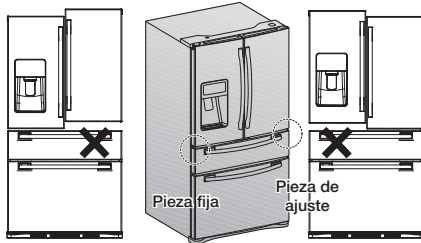
Recuerde que se necesita que el refrigerador esté nivelado para que las puertas estén perfectamente alineadas. Si necesita ayuda, revise la sección anterior sobre la nivelación del refrigerador.



La puerta izquierda está fija. Para realizar pequeños ajustes entre las puertas, ajuste solamente la puerta derecha.

1. Extraiga la puerta convertible ( **1** ) para que se vea la bisagra inferior ( **2** ).
2. Inserte un destornillador Philips (+) ( **3** ) en el eje ( **4** ) de la bisagra inferior.
3. Ajuste la altura girando un destornillador Philips (+) ( **3** ) en el sentido de las agujas del reloj (  ) o en el sentido contrario (  ).

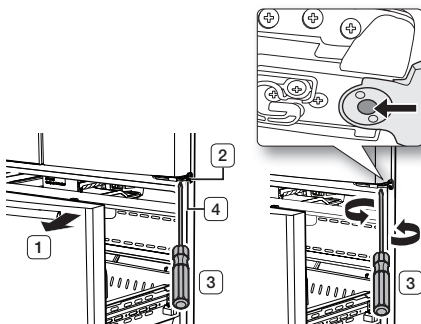

Al girar un destornillador Philips (+) en el sentido contrario al de las agujas del reloj (  ), la puerta se moverá hacia arriba.

## INSTALACIÓN DE LA TUBERÍA DEL DISPENSADOR DE AGUA

El dispensador de agua con filtro es una de las funciones útiles de su nuevo refrigerador. Con el fin de promover la buena salud, el filtro de agua elimina las partículas no deseadas del agua. No obstante, no la esteriliza ni destruye los microorganismos. Para eso, necesita adquirir un sistema de purificación de agua.

La tubería del agua también se conecta a la fábrica de hielo.

Para que la fábrica de hielo funcione correctamente, se necesita una presión de agua de 20-125 psi (138 ~ 862 kPa).

Si el refrigerador se instala en una zona con baja presión de agua (inferior a los 20 psi), puede instalar una bomba cebadora para compensar la baja presión.

Una vez conectada la tubería de agua, asegúrese de que el tanque de almacenamiento de agua dentro del refrigerador esté lleno. Para hacerlo, presione la palanca del dispensador hasta que salga el agua.



Su distribuidor le podrá ofrecer los equipos de instalación de tuberías de agua disponibles a un costo adicional. Recomendamos utilizar un equipo de instalación de tubería de agua que contenga tubería de cobre y una tuerca de compresión de 1/4".

## Conexión a la tubería de suministro de agua

1. En primer lugar, cierre el suministro de agua principal.



2. Ubique la tubería de agua potable fría más cercana e instale la abrazadera y la válvula de cierre.

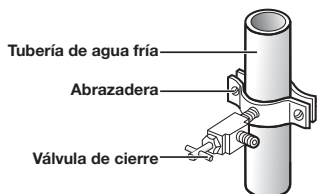

3. Conecte el equipos de instalación de la tubería de agua a la válvula de cierre.

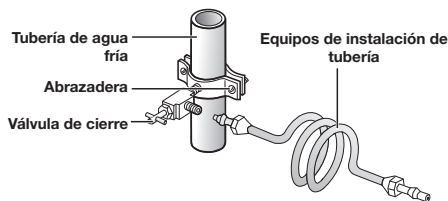

## Conexión de la tubería de suministro de agua al refrigerador.

Para llevar a cabo la conexión, necesita adquirir varios elementos.

Posiblemente su ferretería local los venda todos juntos en un equipos.

Uso de la tubería de cobre	Uso de la tubería de plástico
<ul style="list-style-type: none"> <li>• Tubería de cobre de 1/4"</li> <li>• Tuerca de compresión de 1/4" (1)</li> <li>• Fécula (2)</li> </ul>	<ul style="list-style-type: none"> <li>• Tubería de plástico de 1/4" → Extremo moldeado (lámpara)</li> <li>• Tuerca de compresión de 1/4" (1)</li> </ul>

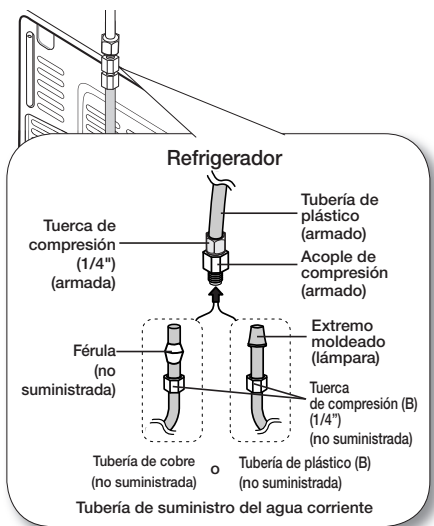

1. Conecte la tubería del agua corriente al acople de compresión ensamblado.

Si utiliza una tubería de cobre, deslice la tuerca de compresión (B) (no suministrada) y la fécula (no suministrada) por la tubería de cobre (no suministrada) como se muestra en el gráfico. Si utiliza una tubería de plástico (B), inserte el extremo moldeado (lámpara) de la tubería de plástico (B) en el acople de compresión.

### ⚠ PRECAUCIÓN

No la utilice sin el extremo moldeado (lámpara) de la tubería de plástico (B).

2. Ajuste la tuerca de compresión **(B)** sobre el acople de compresión.  
No ajuste en exceso la tuerca de compresión **(B)**.
3. Abra el agua y verifique si hay alguna fuga. Si encuentra gotas o fugas de agua en las zonas de las conexiones, cierre el suministro de agua principal. Compruebe las conexiones y, de ser necesario, ajústelas.
4. Haga correr 1 galón de agua a través del filtro antes de beber o utilizar el agua del refrigerador. (El agua debe correr unos 6 minutos).  
Para hacer correr el agua, presione la palanca del dispensador de agua con un vaso o una taza grandes. Llene el vaso, vacíelo en el fregadero de la cocina y repita el proceso.
5. Tras poner en funcionamiento el refrigerador, deje que la fábrica de hielo haga hielo durante 1 o 2 días. Pasado este tiempo, deseche las primeras 1 o 2 cubetas de hielo para asegurarse de que se hayan eliminado todas las impurezas de la tubería de agua.



Conecte la tubería de agua únicamente a una fuente de agua potable.

Si debe reparar o desarmar la tubería de agua, recorte 1/4" de la tubería de plástico para asegurarse de que la conexión sea perfecta y libre de pérdidas.



Puede probar rápidamente la tubería del agua con un vaso de papel. En condiciones normales, el dispensador de agua puede llenar un vaso de 5.75 oz (170 cc) en aproximadamente 10 segundos.

## FINALIZACIÓN DE LA INSTALACIÓN

Ahora que ya tiene el nuevo refrigerador instalado en su lugar, puede configurarlo y disfrutar de sus funciones.

Complete los siguientes pasos para poner el refrigerador en funcionamiento.

1. Asegúrese de que el refrigerador se encuentre en una ubicación apropiada a una distancia razonable de la pared. Consulte las instrucciones de instalación de este manual.
2. Una vez enchufado, asegúrese de que la luz interior se encienda cuando se abran las puertas.
3. Coloque el control de temperatura en la marca más fría y espere una hora. El congelador comenzará a enfriarse y el motor funcionará adecuadamente. Restablezca la temperatura del refrigerador y del congelador que desee.
4. Después de enchufar el refrigerador, tardará algunas horas en alcanzar la temperatura adecuada. Podrá almacenar alimentos y bebidas en el refrigerador una vez que la temperatura sea lo suficientemente baja.



Si hay condensación o gotas de agua en ambos lados de la parte central de la puerta del refrigerador, apague el modo Ahorro de energía después de retirar la condensación. (Consulte la explicación del botón Energy Saver [Ahorro de energía] en "Uso del panel de control" en la página 18).

# Funcionamiento del refrigerador de puerta francesa

## USO DEL PANEL DE CONTROL

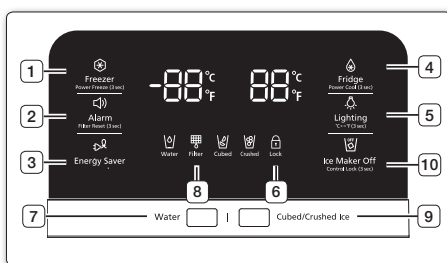

**(1)**  
Freezer/  
Power  
Freeze (3sec)  
(Congelador/  
Congelación  
rápida  
[3 s.]

El botón Freezer (Congelador) cumple dos propósitos:

- Ajustar el congelador a la temperatura deseada.
- Encender y apagar la función de poder de congelación.

1) Para ajustar la temperatura del congelador

Pulse el botón Freezer (Congelador) para ajustar el congelador a la temperatura deseada. Puede ajustar la temperatura entre 5 °F (-15 °C) y -8 °F (-23 °C).

2) Función Power Freeze (Poder de congelación)

Presione y mantenga presionado este botón durante 3 segundos para reducir el tiempo necesario para congelar los productos que se encuentran en el congelador.

Puede ser útil si necesita congelar rápidamente elementos que se degradan fácilmente o si la temperatura del congelador ha subido drásticamente (por ejemplo, si la puerta quedó abierta). Cuando utiliza esta función, el consumo de energía del refrigerador aumenta. Recuerde desactivarla cuando no la necesite y restablezca el ajuste de temperatura original del congelador. Si necesita congelar una gran cantidad de alimentos, active la función Power Freeze (Congelación rápida) como mínimo 24 horas antes.



**(2)**  
Alarm/  
Filter  
Reset(3sec)  
(Alarma/  
Restablecer  
filtro [3 s.]

El botón Alarm (Alarma) cumple dos propósitos:

- Encender y apagar la alarma de la puerta.
- Restablecer el indicador de vida útil del filtro de agua.

1) Alarma de la puerta

Si la alarma de la puerta está activada, cuando cualquiera de las puertas del refrigerador quede abierta durante más de tres minutos, sonará una alarma. El sonido se detiene cuando se cierra la puerta. La función de alarma de la puerta ya viene activada de fábrica. Se puede desactivar pulsando y liberando el botón Alarm (Alarma). Se puede volver a activar con el mismo procedimiento. El ícono se enciende cuando la función se activa. Cuando la función de alarma de la puerta está activada y se oye el sonido de la alarma, el ícono Door Alarm (Alarma de la puerta) parpadea mientras suena la alarma.



2) Función del indicador de vida útil del filtro de agua

Cuando se haya reemplazado el filtro de agua, mantenga presionado este botón durante 3 segundos para restablecer el indicador de vida útil del filtro de agua. Cuando se restablece el indicador de vida útil del filtro de agua, el ícono del filtro que se encuentra en el panel se apaga. El ícono se tornará rojo para indicar cuándo debe cambiar el filtro de agua viejo después de 6 meses (aproximadamente 300 galones). Algunas zonas poseen grandes cantidades de cal en el agua, lo que provoca que el filtro de agua se obstruya más rápidamente. Si este es el caso en su zona, deberá cambiar el filtro con una frecuencia superior a seis meses.



<b>(3)</b> <b>Energy Saver (Ahorro de energía)</b>	<p>Tocando este botón se activa y desactiva el modo Energy Saver (Ahorro de energía). Cuando se activa el modo de ahorro de energía, se ilumina el ícono Energy Saver (Ahorro de energía). Cuando se desactiva el modo de ahorro de energía, el ícono se apaga. La función Energy Saver (Ahorro de energía) ya viene activada de fábrica. Si hay condensación o gotas de agua en las puertas, apague el modo Energy Saver (Ahorro de energía).</p>
---	--



<b>(4)</b> <b>Fridge/Power Cool(3sec) (Refrigerador/ Refrigeración rápida [3 s.]</b>	<p>El botón Fridge (Refrigerador) cumple dos propósitos:</p> <ul style="list-style-type: none"> <li>- Ajustar el refrigerador a la temperatura deseada.</li> <li>- Encender y apagar la función de Poder de enfriamiento.</li> </ul> <p>1) Para ajustar la temperatura del refrigerador Pulse el botón Fridge (Refrigerador) para ajustar el refrigerador a la temperatura deseada. Puede ajustar la temperatura entre 44 °F (7 °C) y 34 °F (1 °C).</p> <p>2) Función de poder de enfriamiento Presione y mantenga presionado este botón durante 3 segundos para reducir el tiempo necesario para enfriar los productos que se encuentran en el refrigerador. Puede ser útil si necesita enfriar rápidamente alimentos que se degradan fácilmente o si la temperatura del refrigerador ha subido drásticamente (por ejemplo, si la puerta quedó abierta).</p>
---	---





<b>(5)</b> <b>Lighting/ °C ↔ °F (3sec) (Luz / °C ↔ °F [3 s.]</b>	<p>El botón Lighting (Luz) cumple dos propósitos:</p> <ul style="list-style-type: none"> <li>- Encender y apagar la luz del dispensador.</li> <li>- Cambiar las unidades de temperatura entre °C y °F</li> </ul> <p>1) Función de luz Al tocar el botón Lighting (Luz), la luz LED del dispensador se enciende en modo permanente y queda encendida. El botón también se ilumina. Si desea que la luz del dispensador se encienda solamente cuando se usa el dispensador, pulse el botón Lighting (Luz) para desactivar el modo de encendido permanente.</p> <p>2) Cambiar las unidades de temperatura entre °C y °F Mantenga presionado este botón durante 3 segundos para seleccionar el tipo de temperatura que quiere que se muestre. Cada vez que se mantiene presionado el botón, se alternan los modos de temperatura °C y °F y se iluminan los indicadores °C o °F para indicar la selección.</p>
---	---





<b>(6)</b> <b>Ice Maker Off/Control Lock (3sec) (Hielo desactivado/ Bloqueo control [3 s.]</b>	<p>El botón Ice Maker Off (Hielo desactivado) tiene dos funciones:</p> <ul style="list-style-type: none"> <li>- Encender y apagar la fábrica de hielo.</li> <li>- Encender y apagar la función de bloqueo de control.</li> </ul> <p>1) Función de desactivar la máquina de hielo Si no desea hacer más hielo, presione el botón Ice Maker Off (Hielo desactivado).</p> <p>2) Función de bloqueo de control Mantenga presionado este botón durante 3 segundos para bloquear la pantalla, el panel del cajón Flex Zone y los botones del dispensador de manera tal que los botones no puedan utilizarse. Cuando la función Control Lock (Bloqueo control) está activada, el refrigerador no dispensa hielo ni agua aunque se presione la palanca del dispensador. El Control Lock (Bloqueo control) se enciende para indicar que está activada la función de bloqueo de control. Presione 3 segundos para desbloquear.</p>
---	--











<b>(7)</b> <b>Water</b> <b>(Agua)</b>	Presione este botón para dispensar agua. Este modo no puede utilizarse simultáneamente con el modo Ice Type (Tipo de hielo). El modo Water (Agua) se desactivará si toca el botón Cubed/Crushed Ice (Hielo en cubos/Hielo triturado).
 Water	

<b>(8)</b> <b>Filter</b> <b>(Filtro)</b>	<b>Uso del filtro de agua</b> Este ícono se enciende cuando es necesario cambiar el filtro, normalmente después de que el refrigerador haya dispensado 300 galones de agua (después de aproximadamente 6 meses). El ícono se pondrá de color rojo y parpadeará durante varios segundos cuando se abra o se cierre la puerta. Después de haber instalado el nuevo filtro de agua, restablezca el indicador del filtro manteniendo presionado el botón Filter Reset (Restablecer filtro) durante 3 segundos.
	<ul style="list-style-type: none"> <li>- Si el agua no sale del dispensador o lo hace lentamente, se necesita reemplazar el filtro porque está obturado.</li> <li>- Algunas zonas poseen grandes cantidades de cal en el agua, lo que provoca que el filtro de agua se obstruya más rápidamente.</li> </ul>

<b>(9)</b> <b>Ice Type</b> <b>(Tipo de hielo)</b>	Presione este botón para seleccionar el tipo de hielo deseado. Los modos de hielo en cubos y triturado alternan cada vez que se presiona el botón. Este modo no puede utilizarse simultáneamente con el modo Water (Agua).
  Cubed    Crushed	

**Para ahorrar electricidad, el Panel del visor se apaga automáticamente en las siguientes condiciones: no se presionó ningún botón, las puertas están cerradas o no se empujó la palanca del dispensador. Sin embargo, el ícono que indica la selección de hielo en cubos o triturado queda encendido. Cuando presione un botón, abra una puerta o empuje la palanca del dispensador, el Panel del visor volverá a encenderse. Excepto las teclas Energy Saver (Ahorro de energía), Cubed/Crushed Ice (Hielo en cubos/Hielo triturado), todas las teclas de función volverán a funcionar cuando retire el dedo del botón que presionó.**

<b>(10)</b> <b>Ice Maker</b> <b>Off</b> <b>(Hielo desactivado)</b>	Si no desea hacer más hielo, toque el botón de Ice Off (Hielo desactivado). El ícono se encenderá y la fábrica de hielo se detendrá.
	<ul style="list-style-type: none"> <li> Recomendamos que detenga la fábrica de hielo si sucede lo siguiente:           <ul style="list-style-type: none"> <li>- Hay suficientes cubos de hielo en la cubeta.</li> <li>- Desea ahorrar agua y energía.</li> <li>- El refrigerador no está recibiendo agua.</li> </ul> </li> <li> Si la función de fábrica de hielo está ENCENDIDA y la tubería de agua no está conectada, se escuchará un sonido de válvula de agua desde la parte posterior de la unidad. Si esto sucede, presione el botón Ice Maker Off (Control Lock(3sec)) (Hielo desactivado (Bloqueo control [3 s.])) durante menos de 3 segundos hasta que el indicador de hielo desactivado () se ilumine.</li> </ul>

<b>Cooling Off</b> <b>Mode</b> <b>(Enfriamiento desactivado)</b>	El modo Cooling Off (Enfriamiento desactivado), también llamado modo Shop (Tienda), está diseñado para que lo usen los distribuidores cuando exhiben los refrigeradores en las tiendas. En el modo Cooling Off (Enfriamiento desactivado), el motor del ventilador y las luces del refrigerador funcionan normalmente, pero los compresores no lo hacen, y el refrigerador y el congelador no se enfrían. Para iniciar el modo Enfriamiento desactivado, mantenga presionados los botones Freezer (Congelador), Fridge (Refrigerador) y Alarm (Alarma) durante 5 segundos durante el funcionamiento normal. Se escuchará un repique en el refrigerador y el indicador de temperatura parpadeará en "OFF" (Apagado). Para cancelar el modo Enfriamiento desactivado, mantenga presionados nuevamente los botones Freezer (Congelador), Fridge (Refrigerador) y Alarm (Alarma) durante 5 segundos.
    	

## ⚠ ADVERTENCIA

# CAMBIO DEL FILTRO DE AGUA

Para reducir el riesgo de daños materiales ocasionados por el agua, NO use marcas genéricas de filtros de agua en su refrigerador SAMSUNG. **SOLO USE FILTROS DE AGUA MARCA SAMSUNG.** SAMSUNG no será legalmente responsable de ningún daño, incluidos, entre otros, los daños materiales causados por pérdidas de agua debido al uso de un filtro de agua genérico. Los refrigeradores SAMSUNG están diseñados para funcionar **SOLO CON** filtros de agua SAMSUNG.

La luz del filtro se pone roja para indicar el momento en que hay que cambiar el cartucho del filtro de agua.

Para darle tiempo hasta que consiga un nuevo filtro, la luz roja se enciende justo antes de que la capacidad del filtro actual se acabe.

Cambiar el filtro a tiempo le provee agua más fresca y limpia de su refrigerador.

1. Cierre el suministro de agua. Luego gire el filtro de agua (1) aproximadamente un cuarto de vuelta, en el sentido contrario al de las agujas del reloj.
2. Extraiga el filtro de agua (1) del compartimento (2).

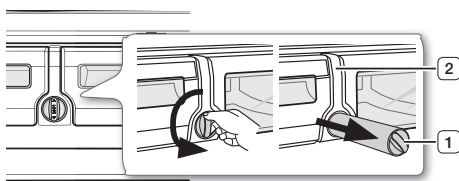

- Para cambiar el filtro de agua más fácilmente, cierre la válvula del suministro de agua.
- Algunas veces, es difícil desarmar el filtro de agua debido a que las impurezas en el agua hacen que el mismo se pegue. Si tiene dificultades, sostenga firmemente el filtro de agua y jale con fuerza.



(Rojo)

- Al jalar el filtro de agua, puede filtrarse algo de agua de la abertura. Esto es normal. Para minimizar las filtraciones de agua, mantenga el cartucho del filtro de agua en posición horizontal al extraerlo.
- Para evitar derrames, vacíe la charola del filtro de agua (3) y seque alrededor del compartimento (2).

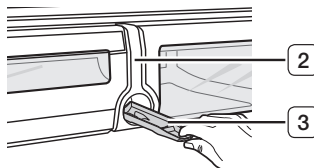

3. Inserte el nuevo filtro en el compartimento (4)

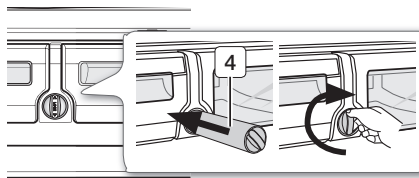

4. Presione el filtro y luego gírelo en el sentido de las agujas del reloj hasta que quede ajustado.



- Si tiene dificultades para insertar el filtro debido a la alta presión del agua, cierre la válvula del suministro de agua.

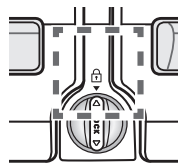

- El símbolo de bloqueo deberá estar alineado con la línea del indicador.
5. Mantenga presionado el botón **“Alarm / hold 3 sec for Filter Reset (Alarma/Presionar 3 segundos para restablecer el filtro)”** (  ) durante aproximadamente 3 segundos para restablecer el indicador del filtro del agua. Se apaga la luz roja del indicador.

6. Si desactivó el suministro de agua, actívalo nuevamente.



Para reemplazar el filtro del agua, visite su centro de ventas de artículos para el hogar local o el distribuidor oficial de piezas Samsung en línea en:

<http://www.samsungparts.com>

Asegúrese de que el filtro de agua de reemplazo tenga el logotipo SAMSUNG en la caja sobre el filtro de agua.

### Remoción de los materiales residuales que se encuentran dentro de la tubería del suministro de agua después de instalar el filtro de agua.

1. Encienda el suministro de agua y provea agua de la tubería de suministro de agua.
2. Deje correr agua por el dispensador hasta que se vea incolora (aprox. 6 a 7 minutos). Este procedimiento limpiará el sistema de suministro de agua y eliminará el aire de las tuberías.
3. Es posible que se necesite realizar una limpieza adicional en algunos hogares.
4. Abra la puerta del refrigerador y asegúrese de que no haya filtraciones de agua provenientes del filtro de agua.

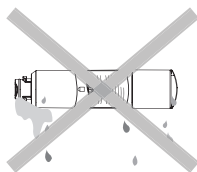

Limpe muy bien el dispensador para evitar que se filtre agua. Esto significa que aún hay aire en la tubería.

### Suministro de agua por ósmosis inversa

**IMPORTANTE:** La presión del suministro de agua que sale del sistema por ósmosis inversa que va a la válvula de entrada de agua del refrigerador necesita estar entre 35 y 120 psi (241 y 827 kPa). Si se conecta un sistema de filtración de agua por ósmosis inversa al suministro de agua fría, la presión de agua al sistema de ósmosis inversa debe tener un mínimo de 40 a 60 psi (276 a 414 kPa).

Si la presión de agua al sistema de ósmosis inversa es menor de 40 a 60 psi (276 a 414 kPa):

- Verifique si el filtro de sedimentos en el sistema de ósmosis inversa está bloqueado. Replácelo si es necesario.
- Llene nuevamente el tanque de almacenamiento del sistema de ósmosis inversa luego de un uso intensivo.
- Si su refrigerador cuenta con un filtro de agua, es posible que la presión de agua disminuya aún más al usarlo con el sistema de ósmosis inversa. Retire el filtro de agua.

Si tiene dudas sobre la presión del agua, llame a un plomero calificado autorizado.

## CONTROL DE LA TEMPERATURA

### Temperatura básica de los compartimentos del congelador y del refrigerador

Las temperaturas básicas y recomendadas de los compartimentos del congelador y del refrigerador son -0 °F y 37 °F (o -18 °C y 3 °C) respectivamente.

Si la temperatura de los compartimentos del congelador y del refrigerador es muy alta o baja, ajuste la temperatura manualmente.

### Control de la temperatura del congelador

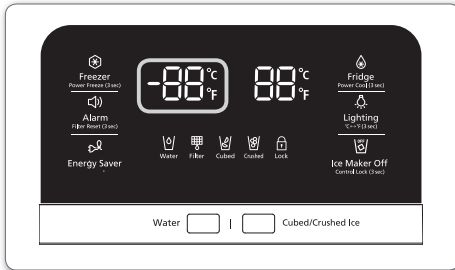

Temperatura recomendada (congelador): 0 °F (o -18 °C)

La temperatura del congelador puede establecerse entre -8 °F y 5 °F (o entre -23 °C y -15 °C) para satisfacer sus necesidades particulares. Presione el botón Freezer (Congelador) varias veces hasta que aparezca la temperatura deseada en el visor. Cada vez que presione el botón, la temperatura cambiará en 1 °F (o 1 °C). Vea a continuación.

Fahrenheit: 0 °F → -1 °F → -2 °F → -3 °F → -4 °F → -5 °F → -6 °F → -7 °F → -8 °F → 5 °F → 4 °F → 3 °F → 2 °F → 1 °F → 0 °F.

Centígrados: -18 °C → -19 °C → -20 °C → -21 °C → -22 °C → -23 °C → -15 °C → -16 °C → -17 °C → -18 °C.

Tenga en cuenta que algunos alimentos, tales como el helado, pueden derretirse a 4 °F (o -15.5 °C). El visor de la temperatura cambiará de manera secuencial de -8 °F a 5 °F (o de -23 °C a -15 °C).

### Control de la temperatura del refrigerador

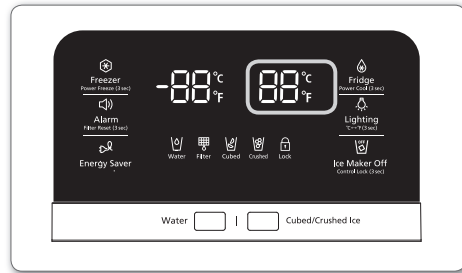

Temperatura recomendada (refrigerador): 37 °F (o 3 °C)

La temperatura del refrigerador puede establecerse entre 34 °F y 44 °F (o entre 1 °C y 7 °C) para satisfacer sus necesidades particulares. Presione el botón Fridge (Refrigerador) varias veces hasta que aparezca la temperatura deseada en el visor. Cada vez que presione el botón, la temperatura cambiará en 1 °F (o 1 °C). Vea a continuación.

Fahrenheit: 37 °F → 36 °F → 35 °F → 34 °F → 44 °F → 43 °F → 42 °F → 41 °F → 40 °F → 39 °F → 38 °F → 37 °F.

Centígrados: 3 °C → 2 °C → 1 °C → 7 °C → 6 °C → 5 °C → 4 °C → 3 °C.

El proceso de control de temperatura para el refrigerador es igual al del congelador. Pulse el botón Fridge (Refrigerador) para establecer la temperatura deseada. Luego de unos pocos segundos, el refrigerador comenzará a ajustarse hacia la nueva temperatura establecida. La misma se reflejará en el visor digital.



- La temperatura del congelador o del refrigerador puede subir cuando se abren las puertas con demasiada frecuencia o si se coloca una gran cantidad de alimentos calientes dentro de ellos.

- Un aumento de la temperatura puede hacer que el visor digital parpadee. Cuando las temperaturas del congelador y del refrigerador vuelvan a las temperaturas normales, el visor dejará de parpadear.
- Si continúa parpadeando, deberá "restablecer" el refrigerador. Intente desenchufar el refrigerador, espere aproximadamente 10 minutos y luego enchúfelo nuevamente.
- Si existe un error de comunicación entre el visor y el regulador principal, es posible que la luz del visor convertible parpadee. Si continúa parpadeando durante mucho tiempo, comuníquese con el Centro de servicio de Samsung Electronics.

## USO DEL DISPENSADOR DE UNA PALANCA

Presione el botón del tipo de hielo adecuado para seleccionar lo que desea.

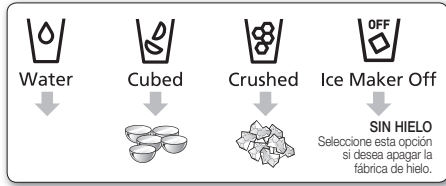

### Uso del dispensador de hielo

Coloque un vaso debajo del dispensador de hielo y empújelo suavemente contra la palanca del dispensador. Asegúrese de que el vaso esté alineado con el dispensador para impedir que se caiga el hielo.



- Para seleccionar el agua, presione la tecla Water (Agua) en la pantalla y se dispensará agua.
- Para seleccionar el hielo, presione la tecla Ice Type (Tipo de hielo) en la pantalla y se dispensará el hielo.
- Al presionar la palanca, al principio se dispensará hielo triturado.
- Si no llegara a salir el hielo, extraiga la cubeta y presione el botón Test (Probar) ubicado a la derecha de la fábrica de hielo.

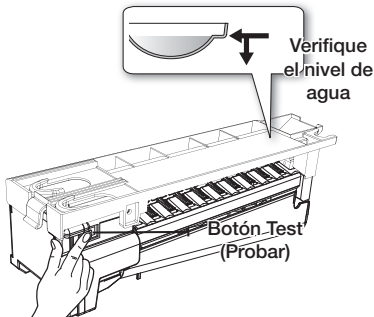

- No presione el botón Test (Probar) continuamente cuando la charola está llena de hielo o agua. El agua se puede desbordar o el hielo puede atascar la cubeta.

- Cuando presione el botón Test (Probar), escuchará el repique del refrigerador (talán, talán). Cuando escuche el sonido, suelte el botón Test (Probar).
- Se escuchará automáticamente un sonido que indica que la máquina de hielo está funcionando correctamente.
- Uso normal.

### Fábrica de hielo

Para llenar la cubeta de hielo hasta su capacidad máxima después de la instalación, siga estos pasos:

1. Deje que el refrigerador funcione y se enfríe durante 24 horas (o 1 día entero).
  - Si espera 24 horas, la fábrica de hielo enfriará correctamente.
2. Vierta de 4 a 6 cubos de hielo en el vaso.
3. Después de 8, y luego 16 horas, llene un vaso completo.

### ⚠ PRECAUCIÓN

- Para limpiar el cajón/la cubeta de hielo, utilice un detergente suave, enjuague y seque bien. No utilice limpiadores abrasivos ni solventes.
- Cuando selecciona el modo Cubed Ice (Hielo en cubos) después de utilizar el modo Crushed Ice (Hielo triturado), puede producirse una pequeña cantidad de hielo triturado residual.

### Si hay un corte de energía

En caso de un corte de energía, los cubos de hielo pueden derretirse y, luego, congelarse en bloque cuando vuelve la energía, y así provocar que el dispensador deje de funcionar.

Para evitar que esto suceda, después de un corte de energía, extraiga la cubeta de hielo y deseche el hielo y el agua residuales.

Después de haber eliminado el hielo de la cubeta, deberá presionar la palanca del dispensador una vez con la función "Water" (Agua) o "Ice Type" (Tipo de hielo) encendida. La fábrica de hielo producirá nuevo hielo más rápido cuando vuelva a colocar la cubeta en el refrigerador.

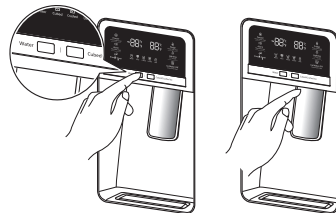



Si utiliza todo el hielo de una sola vez, repita los pasos 2 y 3 de la página anterior. Sin embargo, espere solamente 8 horas antes de extraer los primeros 4 a 6 cubos. Este procedimiento repondrá cubos de hielo y garantizará su máxima producción.

## USO DE LA FUNCIÓN ICE OFF (HIELO DESACTIVADO)

Cuando selecciona el modo Ice Off (Hielo desactivado), retire todos los cubos de hielo de la cubeta. Si deja los cubos de hielo en la cubeta, es posible que se amontonen y sea difícil retirarlos. Para retirar la cubeta de hielo con seguridad y evitar lesionarse, sujete la parte inferior de la cubeta con una mano y un lado de la cubeta con la otra mano. Luego levante la cubeta y jale hacia afuera. Para volver a colocar la cubeta empújela en línea recta firmemente hacia atrás.



Si la cubeta de hielo no está colocada firmemente, el hielo que contiene se puede derretir.

Si la cubeta no cabe, gire la hélice 90 grados (vea la ilustración anterior a la derecha) e intente de nuevo.

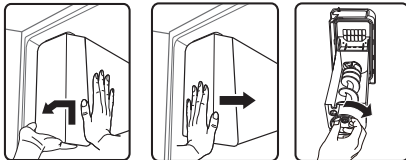

### PRECAUCIÓN

- Utilice solamente la fábrica de hielo del refrigerador. Solo una persona adecuadamente calificada deberá instalar/conectar el suministro de agua al refrigerador. Conéctelo solamente a un suministro de agua potable.
- Para que la fábrica de hielo funcione correctamente, se necesita una presión de agua de 20 ~ 125 psi.

## Durante las vacaciones...

Si viaja por vacaciones o negocios y no utilizará los dispensadores de agua o de hielo por un período prolongado:

- Cierre la válvula de agua. De lo contrario, pueden producirse fugas de agua.
- Retire todos los alimentos y el hielo de la cubeta de hielo.
- Desenchufe el refrigerador.
- Retire el exceso de humedad del interior del refrigerador y deje las puertas abiertas. De lo contrario, pueden aparecer olores y moho.

## Recomendaciones acerca de la fábrica de hielo

- No coloque los dedos, las manos ni cualquier otro objeto inapropiado en el recipiente o en la cubeta de la fábrica de hielo.
- Pueden producirse lesiones personales o daños materiales.
- Nunca coloque los dedos ni objetos en la abertura del dispensador.
- Pueden producirse lesiones.
- No intente desarmar la fábrica de hielo.
- No limpie ni pulverice la cubeta de hielo con agua mientras está dentro del refrigerador. Retírela para limpiarla.

### PRECAUCIÓN

Cuando inserte la charola de la fábrica de hielo, asegúrese de que esté bien centrada. De lo contrario, se podría trabar.

## El fenómeno de turbidez del agua



El agua que ingresa al refrigerador circula a través del filtro principal que es un filtro para agua alcalina. En el proceso de filtrado, la presión del agua que sale del filtro aumenta, y el agua se satura con oxígeno y nitrógeno. Cuando esta agua se pone en contacto con el aire, la presión descende rápidamente y el oxígeno y el nitrógeno se sobresaturan y generan burbujas de gas. Temporalmente, el agua puede tener una apariencia turbia debido a estas burbujas de oxígeno. Después de unos segundos, el agua será incolora.

## PIEZAS Y FUNCIONES

Mire esta ilustración para familiarizarse con las piezas y las funciones del refrigerador.

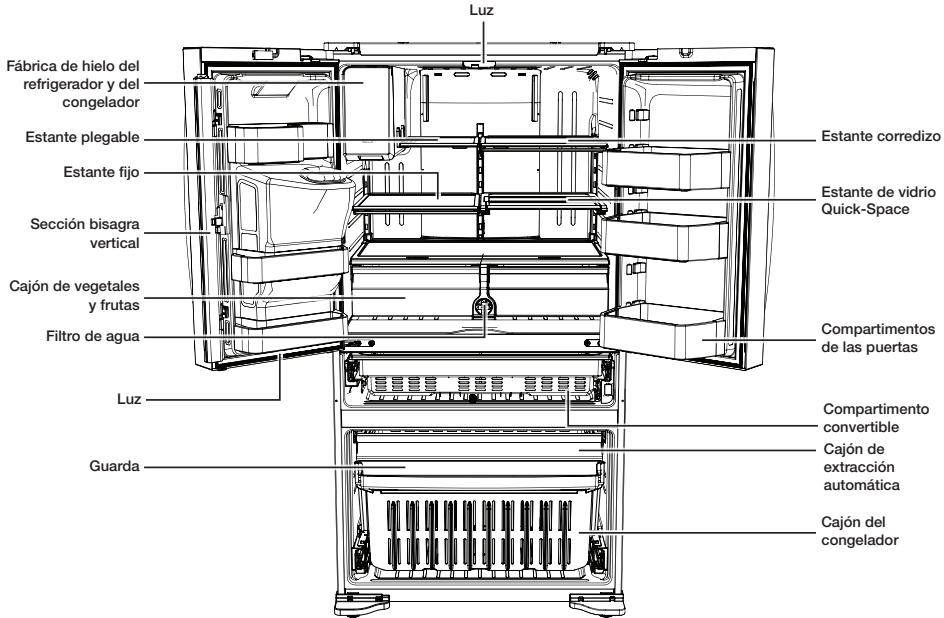

Al cerrar la puerta, asegúrese de que la sección de la bisagra vertical se encuentre en la posición correcta para impedir que raye la otra puerta. Si la sección de la bisagra vertical está invertida, colóquela en la posición correcta y cierre la puerta.

Algunas veces puede aparecer humedad en esta sección.

La manija de la puerta puede aflojarse con el tiempo. Si esto sucede, ajuste los tornillos que se encuentran dentro de la puerta.

Si cierra una puerta con mucha fuerza, la otra puerta puede abrirse.



Cuando se abre la puerta, el disyuntor apaga automáticamente el motor sinfín de la fábrica de hielo por razones de seguridad.



Si la lámpara de LED interior o exterior se ha apagado, comuníquese con un agente de servicio técnico.



## USO DEL CAJÓN FLEX ZONE

El Flex Zone es un cajón completo con control de temperatura regulable. Puede utilizar el cajón Flex Zone para grandes bandejas de fiestas, comidas selectas, vinos, pizzas, bebidas o artículos varios. Cuenta con un sensor de temperatura que le permite regular la cantidad de aire frío permitido en este cajón. Los botones de control se encuentran en el centro de la parte superior de la puerta.

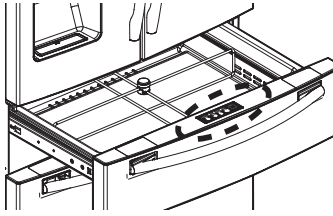

### Botón de selección de la temperatura

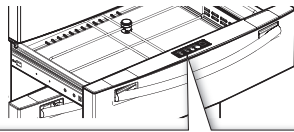

Flex Zone Control				Temp.
Wine Party Dishes	Deli Snacks	Cold Drinks	Meat Fish	<input type="checkbox"/>
5° 42°F	3° 37°F	1° 33°F	-1° 29°F	

- Presione el botón Temp (Temperatura) varias veces hasta que se ilumine el modo deseado.
- Cada vez que presiona este botón, el modo cambia en este orden: modo Meat/Fish (Carne/Pescado) (29 °F (-1 °C)), modo Cold Drinks (Bebidas frías) (33 °F (1 °C)), modo Deli/Snack (Comidas selectas/Aperitivos) (37 °F (3 °C)), modo Wine/Party Dishes (Vino/Platos para fiestas) (42 °F (5 °C)). En primer lugar, se selecciona el modo Deli/Snacks (Comidas selectas/Aperitivos). El refrigerador regulará automáticamente la temperatura en el cajón Flex Zone según lo que se haya seleccionado.
- El visor de temperatura del cajón Flex Zone puede cambiar según la cantidad de artículos almacenados, su ubicación, la temperatura ambiente y la frecuencia con la que se abre la puerta.

### Botón de selección

1. Cuando se selecciona **“Wine/Party Dishes” (Vino/Platos para fiestas)**, la temperatura del cajón Flex Zone se mantendrá alrededor de los 42 °F (5 °C). Esta función resulta útil para mantener los alimentos frescos durante mucho tiempo.
2. Cuando se selecciona **“Deli/Snack” (Comidas selectas/Aperitivos)**, la temperatura del cajón Flex Zone se mantendrá alrededor de los 37 °F (3 °C). Esta función resulta útil para mantener los alimentos frescos durante mucho más tiempo.
3. Cuando se selecciona **“Cold Drinks” (Bebidas frías)**, la temperatura del cajón Flex Zone se mantendrá alrededor de los 33 °F (1 °C). Esta función resulta útil para mantener las bebidas frías y para conservar su sabor.
4. Cuando se selecciona **“Meat/Fish” (Carne/Pescado)**, la temperatura del cajón Flex Zone se mantendrá alrededor de los 29 °F (-1 °C). Esta función resulta útil para mantener la carne o el pescado fresco durante mucho más tiempo.

Ejemplos de comidas que puede almacenar en el cajón Flex Zone según la temperatura configurada.

Vino Platos para fiestas	Deli (comidas selectas) Aperitivos	Bebidas frías	Carne Pescados
• Vino	• Piñas	• Agua embotellada	• Bistec
• Cocteles	• Limones	• Jugo	• Fiambres
• Pasteles	• Galletas	• Refrescos	• Tocino
• Quesos	• Papas	• Cerveza	• Perros calientes con chile



Las frutas y los vegetales pueden descomponerse si se selecciona la opción “Meat/Fish” (Carne/Pescado). No almacene lechuga u otros vegetales de hoja en el cajón Flex Zone.

### ⚠ PRECAUCIÓN

No almacene botellas de vidrio en el cajón Flex Zone bajo las configuraciones “Cold Drinks” (Bebidas frías) o “Meat/Fish” (Carne/Pescado). Si se congelan, pueden romperse y provocar lesiones personales.

# REMOCIÓN DE LOS ACCESORIOS DEL REFRIGERADOR

## 1. Compartimentos de las puertas

- Compartimentos de las puertas (1)  
**Para retirarlos:** simplemente levante el compartimento y jale hacia afuera.  
**Para volver a colocarlos:** deslícelos por encima de la ubicación deseada y empuje hacia abajo hasta que se traben.
- Compartimentos de las puertas (2)  
**Para retirarlos:** quite el lado derecho del compartimento levantándolo en ángulo recto a lo largo de la guía y, luego, quite el lado izquierdo jalándolo de la puerta.  
**Para volver a colocarlos:** deslícelos hasta la ubicación original y empuje hacia abajo hasta que se traben.

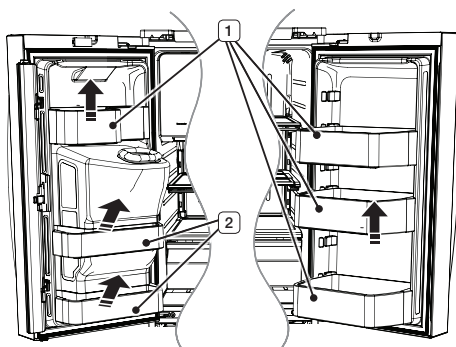

 Pueden producirse lesiones si los compartimentos de las puertas no están bien ajustados.

No permita que los niños jueguen con los compartimentos. Sus esquinas filosas pueden causar lesiones.

### PRECAUCIÓN

No ajuste un compartimento lleno de alimentos. Primero retírelos.  
Para retirar el polvo, quite la guarda y limpie con agua.

## 2. Estantes de vidrio templado

**Para retirarlos:** incline el frente del estante hacia arriba en la dirección que se muestra en el gráfico (1) y levántelo en forma vertical (2). Extraiga el estante.

**Para volver a colocarlos:** incline el frente del estante hacia arriba y deslice los ganchos del estante dentro de las ranuras a la altura deseada. Luego, baje el frente del estante de manera tal que los ganchos caigan dentro de las ranuras.

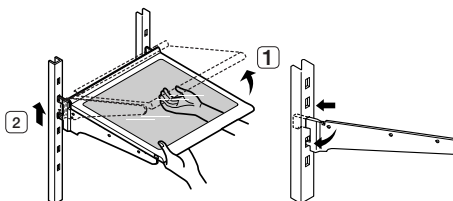

### PRECAUCIÓN

Los estantes de vidrio templado son pesados. Tenga mucho cuidado cuando los retire.

### PRECAUCIÓN

Después de deslizar el estante plegable y plegarlo, puede retirar el estante delantero según su conveniencia. Si usa el estante sin retirarlo, tenga cuidado de que no se separe.

## 3. Cajones de vegetales y frutas

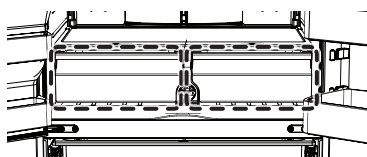

### Para retirarlos

- Simplemente levante el compartimento y jale hacia afuera.

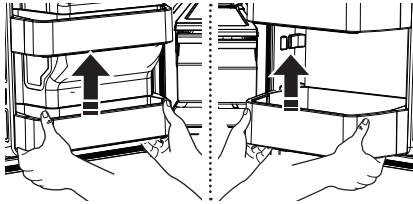

- Incline el frente del cajón hacia arriba y retírelo, y extraiga el cajón después de moverlo suavemente en la dirección de la flecha.

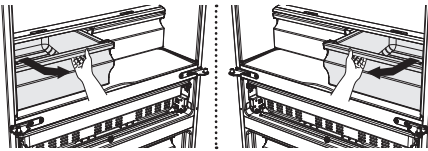

#### Para volver a colocarlos

- Inserte el cajón dentro de los rieles y empújelo hasta colocarlo nuevamente en su lugar.
- Deslice el compartimiento por encima de la ubicación deseada y empuje hacia abajo hasta que se trabé.

### ⚠ PRECAUCIÓN

Se deben retirar los cajones antes de levantar el estante de vidrio que se encuentra sobre ellos.

## 4. Cajón Flex Zone

**Para retirar el cajón Flex Zone:** retire totalmente la puerta del cajón. Levante el cajón Flex Zone y jale hacia adelante con ambas manos.

**Para volver a colocar el cajón Flex Zone:** abra la tapa por completo. Levante el frente del cajón Flex Zone, coloque la parte posterior sobre los rieles y luego baje el frente hasta que todo el cajón descansa sobre los rieles.

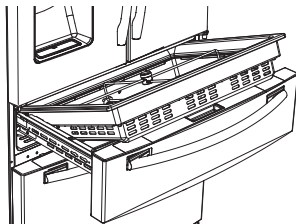

Cuando el cajón Flex Zone o la luz de LED no funcionen, verifique si los conectores Rewrite: ([1], [2] a continuación) tienen grietas o fugas.

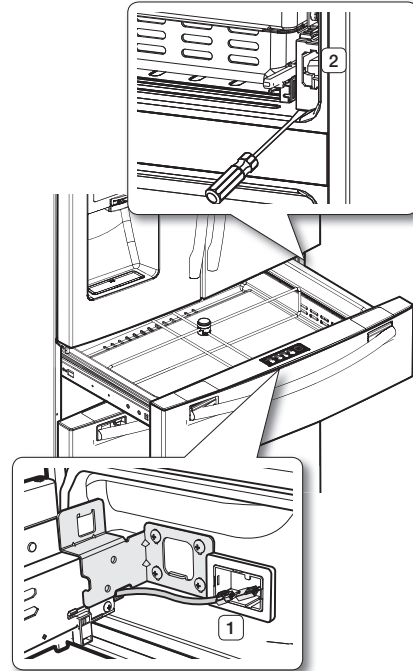

1. Consulte la página 12 para obtener instrucciones sobre cómo desarmarlo.
2. Abra la cubierta del riel con un destornillador de punta chata.

## Uso de las puertas

Asegúrese de que las puertas cierren completamente y estén bien selladas. Cuando la puerta del refrigerador está parcialmente abierta, se cierra automáticamente. Si su ángulo de apertura es mayor al alcance del cierre automático, permanecerá abierta. Deberá cerrarla manualmente.

## REMOCIÓN DE LOS ACCESORIOS DEL CONGELADOR

### 1. Guarda del compartimento del congelador

**Para retirarla:** retire la guarda del compartimento del congelador (1) levantando la guarda.

**Para volver a colocarla:** empuje hacia abajo hasta que la guarda (1) se trabe en su lugar.

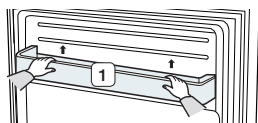

### 2. Cajón superextensible

**Para retirarlo:** retire el cajón totalmente hacia afuera. Incline la parte posterior del cajón hacia arriba y levántelo.

**Para volver a colocarlo:** ubique el cajón sobre los rieles (4) inclinándolo hacia arriba. Baje el cajón y colóquelo en su lugar hasta que se encuentre en posición horizontal y, luego, deslice el cajón hasta el tope (3).

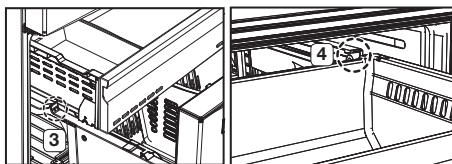

### 3. Cajón del congelador

**Para retirar el cajón:** extraiga el cajón del congelador completamente. Incline la parte posterior del compartimento hacia arriba y levántelo para retirarlo.

**Para volver a colocar el cajón del congelador:** Inserte el compartimento en los rieles.

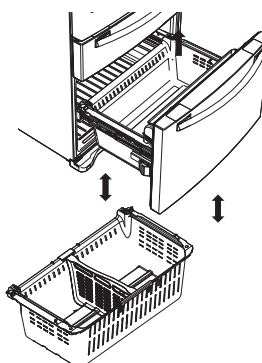

### ⚠ PRECAUCIÓN

Puede rayar el lateral del compartimento si lo gira a izquierda o derecha al armarlo o desarmarlo.

### ⚠ PRECAUCIÓN

No permita que bebés o niños entren en el cajón del congelador. Pueden dañar el refrigerador y lesionarse gravemente. No se sienten en la puerta del congelador. La puerta puede romperse. No permita que los niños trepen al cajón del congelador.

### ⚠ PRECAUCIÓN

No retire el divisor.

### ⚠ ADVERTENCIA

Si quedan atrapados adentro, los niños pueden lesionarse o asfixiarse hasta morir.

## LIMPIEZA DEL REFRIGERADOR

El cuidado del refrigerador de puerta francesa Samsung prolonga su vida útil y ayuda a que no se filtren olores ni gérmenes.

### Limpieza del interior

Limpie las paredes internas y los accesorios con un detergente suave, luego seque con un paño suave. Puede retirar los cajones y estantes para limpiar a fondo. Asegúrese de secar los cajones y estantes antes de colocarlos nuevamente en su lugar.

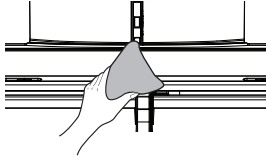

### Limpeza del exterior

Limpe el panel de control y el visor digital con un paño húmedo, limpio y suave. No pulverice con agua directamente sobre la superficie del refrigerador.

Las puertas, manijas y superficies del gabinete se deben limpiar con un detergente suave y luego secar con un paño suave. Para que el refrigerador luzca mejor que nunca, recomendamos pulir el exterior una o dos veces al año.

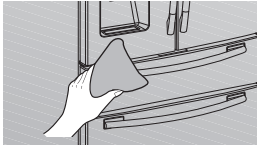

### ⚠ PRECAUCIÓN

No pulverice agua directamente sobre el refrigerador. Utilice un paño limpio y húmedo para la limpieza.

### ⚠ PRECAUCIÓN

No utilice benceno, solvente o Clorox para limpiarlo. Pueden dañar la superficie del refrigerador y provocar un incendio.

### ⚠ PRECAUCIÓN

Las letras impresas en el visor pueden borrarse si se aplica directamente el limpiador de acero inoxidable sobre la zona.



### Limpeza del dispensador de hielo/ agua

Empuje hacia abajo un extremo de la charola del dispensador y retírela. Limpe el dispensador de hielo/agua con un paño limpio y suave.

### ⚠ PRECAUCIÓN

Cuando se utiliza la selección de hielo triturado del dispensador, es posible que en el recipiente de hielo se comiencen a acumular fragmentos de hielo residual. Para impedir que este hielo residual se derrita y sobresalga del recipiente, se deberá limpiar el hielo residual cuando se vea que empieza a acumularse en el recipiente del hielo.

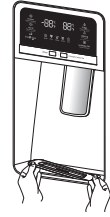

### Limpeza de los burletes de goma de la puerta

Si los burletes de goma de la puerta están sucios, es posible que las puertas no cierren correctamente, y el refrigerador no funcionará como corresponde. Mantenga los burletes sin polvo ni manchas limpiando las puertas con un detergente suave y un paño húmedo. Seque con un paño limpio y suave.

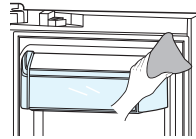

### ⚠ PRECAUCIÓN

No limpie el refrigerador con benceno, solvente o detergente para automóviles. Estas sustancias pueden provocar un incendio.

### Limpeza de la parte posterior del refrigerador

Para mantener los cables y las partes expuestas libres de polvo y suciedad, aspire la parte posterior del refrigerador una o dos veces por año.

### ⚠ PRECAUCIÓN

No retire la tapa posterior (1). Podría sufrir una descarga eléctrica.

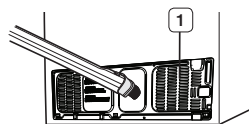

## RECOMENDACIONES DE ALMACENAMIENTO DE ALIMENTOS

Alimentos	Refrigerador	Congelador	Recomendaciones de almacenamiento
<b>LÁCTEOS</b>			
Mantequilla	2-3 semanas	6-9 meses	Envolver o cubrir muy bien.
Leche	1-2 semanas	No recomendado	Verificar el código de fecha. La leche y casi todos los productos derivados se venden en envases de cartón con código de fecha de vencimiento del producto. Cerrar con tapa o envolver muy bien. No volver a colocar el producto que no se ha ingerido en el envase original.
Queso crema, alimentos que contienen queso y queso untable	2-4 semanas	No recomendado	Verificar el código de fecha. Mantener el queso envuelto firmemente evitando que se filtre la humedad.
Queso duro (sin abrir)	3-4 meses	6 meses	
Queso duro (abierto)	2 meses	No recomendado	
Requesón	10-15 días	No recomendado	
Crema	7-10 días	2 meses	Verificar el código de fecha. La mayoría de los yogures, cremas y productos similares se venden en envases de cartón con código de fecha de vencimiento del producto. Volver a cerrar o cubrir muy bien. No volver a colocar el producto que no se ha ingerido en el envase original.
Crema agria	2 semanas	No recomendado	
Salsas de crema (abiertas)	1 semana	No recomendado	Verificar el código de fecha. Mantener tapado.
Yogur	10-14 días	No recomendado	
Yogur congelado	N/A	2 meses	
<b>HUEVOS</b>			
Huevos (crudos)	3-4 semanas	No recomendado	Verificar el código de fecha. Almacenar los huevos en el sector más frío del refrigerador y en su recipiente original.
Huevos (cocidos)	1 semana	No recomendado	Almacenar en un recipiente tapado.
Sobras de comidas con huevo	3-4 días	No recomendado	Almacenar en un recipiente tapado.
<b>FRUTAS FRESCAS</b>			
Manzanas	1 mes	No recomendado	Si se almacena fruta en el refrigerador, no lavar antes de guardar. Almacenar en bolsas o recipientes resistentes a la humedad. Envolver las frutas cortadas. Algunas frutas se oscurecen cuando se las enfría.
Plátanos	2-4 días	No recomendado	
Duraznos, melones, peras, aguacates	3-5 días	No recomendado	
Moras y cerezas	2-3 días	12 meses	
Chabacanos	3-5 días	No recomendado	
Uvas	2-5 días	N/A	
Piña (entera)	2-3 días	No recomendado	
Piña (cortada)	5-7 días	6-12 meses	
Cítricos	1-2 semanas	No recomendado	Almacenar sin tapa.
Jugo	6 días	No recomendado	Verificar el código de fecha y volver a almacenar cerrado en su recipiente original. No volver a colocar el producto que no se ha ingerido en el envase original.
Jugo congelado	Se descongela solo	12 meses	Verificar el código de fecha. No volver a congelar.

Alimentos	Refrigerador	Congelador	Recomendaciones de almacenamiento
<b>PESCADOS Y MARISCOS</b>			
<b>Pescados</b>			
Pescado graso (caballa, trucha, salmón)	1-2 días	2-3 meses	Mantener en el envoltorio original y almacenar en el sector más frío del refrigerador. Envolver con un material resistente a la humedad y al vapor para el congelador. Congelar a 0 °F (o -18 °C). Descongelar en el refrigerador o verificar el código de fecha. Congelar en su envoltorio original.
Pescado magro (bacalao, platija, etc.)	1-2 días	6 meses	
Congelado o empanado	N/A	3 meses	
<b>Mariscos</b>			
Camarones (crudos)	1-2 días	12 meses	Para congelar, envolver en un recipiente resistente a la humedad y al vapor.
Cangrejo	3-5 días	10 meses	
Pescado o mariscos cocidos	2-3 días	3 meses	
<b>CARNE</b>			
<b>Fresca, cruda</b>			
Chuletas	2-4 días	6-12 meses	Verificar el código de fecha antes de usar. Almacenar en el sector más frío del refrigerador en su envoltorio original. Colocar dentro de un recipiente resistente al vapor y a la humedad para congelar. La temperatura recomendada para el refrigerador es de 33 °F a 36 °F (o 1 °C a 2 °C) y para el congelador es de 0 °F a 2 °F (o -18 °C a -16 °C)
Molida	1 día	3-4 meses	
Asada	2-4 días	6-12 meses	
Tocino	1-2 semanas	1-2 meses	
Salchichas	1-2 días	1-2 meses	
Bistec	2-4 días	6-9 meses	
Aves	1 día	12 meses	
Fiambres	3-5 días	1 mes	
<b>Cocida</b>			
Carne	2-3 días	2-3 meses	Verificar el código de fecha antes de usar. Almacenar en el sector más frío del refrigerador en su envoltorio original. Colocar dentro de un recipiente resistente al vapor y a la humedad para congelar.
Aves	2-3 días	4-5 meses	
Jamón	1-2 semanas	1-2 meses	

**Fuentes:**

American Meat Institute Foundation. 1994. Páginas amarillas: respuestas a preguntas previsibles que los consumidores realizan con respecto a la carne y a las aves. American Meat Institute Food Marketing Institute. 1999. The food keeper. Food Marketing Institute, Washington, D.C. Freeland-Graves, J.H. y G.C. Peckham. 1996. Foundations of food preparation, 6th ed. Prentice-Hall, Inc. Englewood Cliffs, NJ. Hillers, V.N. 1993. Storing foods at home. Washington State University Cooperative Extension, Pullman, WA. Publ. EB 1205. National Restaurant Association. 2001. Be cool-chill out! Refrigerate promptly. National Restaurant Association Education Foundation. International Food Safety Council, Washington, D.C. USDA. 1997. Basics for handling food safely. U.S. Department of Agriculture, Food Safety and Inspection Service, Washington, D.C.

# Solución de problemas

PROBLEMA	SOLUCIÓN
<b>El refrigerador no funciona en absoluto o no enfría lo suficiente.</b>	<ul style="list-style-type: none"> <li>• Verifique que el enchufe esté conectado correctamente.</li> <li>• Verifique si la temperatura en el visor digital es más alta que la temperatura interna del refrigerador o del congelador. En ese caso, ajuste el congelador o el refrigerador a una temperatura inferior.</li> <li>• ¿El refrigerador está ubicado bajo la luz solar directa o cerca de una fuente de calor? Si es así, es posible que no enfríe lo suficiente. Instálelo en un lugar que no esté expuesto a la luz solar directa ni cerca de una fuente de calor.</li> <li>• ¿La parte posterior del refrigerador está demasiado cerca de una pared, lo que impide una ventilación adecuada? Si es así, puede que no enfríe lo suficiente. Mantenga una distancia adecuada desde la pared.</li> <li>• ¿Hay demasiados alimentos en el interior y bloquean las salidas de ventilación? Para mantener el refrigerador a una temperatura adecuada, no lo llene demasiado.</li> </ul>
<b>La comida en el refrigerador está congelada.</b>	<ul style="list-style-type: none"> <li>• Verifique si la temperatura que se muestra en el visor digital está demasiado baja. Si es así, aumente el ajuste de la temperatura del interior del refrigerador.</li> <li>• ¿La temperatura de la habitación es demasiado baja? Ponga el refrigerador a una temperatura más alta.</li> <li>• ¿Colocó comida con elevado contenido de humedad en el sector más frío del refrigerador o cerca de la rejilla de ventilación? Coloque esos alimentos en otros estantes del refrigerador en lugar de guardarlos en las áreas o en los compartimentos más fríos.</li> </ul>
<b>Escucha ruidos o sonidos fuera de lo normal.</b>	<ul style="list-style-type: none"> <li>• Verifique que el refrigerador esté nivelado y estable.</li> <li>• ¿La parte posterior del refrigerador está demasiado cerca de una pared, lo que impide una ventilación adecuada?</li> <li>• ¿Cayó algo detrás o debajo del refrigerador?</li> <li>• Si escucha un "tic" proveniente del interior del refrigerador, es normal. Esto ocurre porque varias piezas se contraen o expanden en respuesta a cambios en la temperatura en el interior del refrigerador.</li> <li>• Es normal que se escuche como si algo golpeará algún elemento dentro del refrigerador. El ruido se debe al compresor que funciona a alta capacidad.</li> </ul>
<b>El área de cierre de la puerta del gabinete del refrigerador está caliente y se está generando condensación.</b>	<ul style="list-style-type: none"> <li>• Es normal que se genere algo de calor ya que los anticondensadores están instalados en la sección de la bisagra vertical del refrigerador para impedir la condensación.</li> <li>• ¿La puerta del refrigerador está entreabierta? Puede producirse condensación si deja la puerta abierta por mucho tiempo.</li> </ul>
<b>La fábrica de hielo no funciona.</b>	<ul style="list-style-type: none"> <li>• Puede tardar más en hacer hielo si la temperatura es lo suficientemente baja, como cuando se instala por primera vez.</li> <li>• ¿Está conectado el suministro de agua y abierta la válvula de cierre?</li> <li>• ¿Detuvo manualmente la función para hacer hielo?</li> <li>• Verifique si el filtro está instalado correctamente. Si no lo está, es posible que la función para hacer hielo no funcione.</li> </ul>
<b>Se oye un burbujeo de agua dentro del refrigerador.</b>	<ul style="list-style-type: none"> <li>• Esto es normal. Las burbujas pertenecen al refrigerante que circula a través del refrigerador.</li> </ul>



PROBLEMA	SOLUCIÓN
<b>Hay mal olor en el refrigerador.</b>	<ul style="list-style-type: none"> <li>• Verifique si hay alimentos descompuestos.</li> <li>• Los alimentos con olores fuertes (por ejemplo, pescado) se deberían tapar muy bien.</li> <li>• Limpie el congelador periódicamente y deseche los alimentos descompuestos. Cuando limpie el interior del refrigerador, almacene los alimentos en otra parte y desenchufe el electrodoméstico. Pase un paño de cocina seco después de 2-3 horas y deje que circule el aire dentro del refrigerador.</li> </ul>
<b>Se forma escarcha en las paredes del congelador.</b>	<ul style="list-style-type: none"> <li>• ¿Está bloqueada la ventilación de aire? Retire cualquier obstrucción de modo que el aire pueda circular libremente.</li> <li>• Deje suficiente espacio entre los alimentos guardados para la correcta circulación del aire.</li> <li>• ¿El cajón del congelador está cerrado correctamente? Si el cajón del congelador no está completamente cerrado o está trabado, la humedad del exterior puede penetrar y ocasionar que se acumule escarcha.</li> </ul>
<b>El despachador de agua no funciona.</b>	<ul style="list-style-type: none"> <li>• ¿Está conectado el suministro de agua y abierta la válvula de cierre?</li> <li>• ¿Está la tubería de suministro de agua aplastada o enroscada?</li> <li>• Asegúrese de que la tubería esté libre y sin obstrucciones.</li> <li>• ¿Está congelado el tanque de agua porque la temperatura del refrigerador está demasiado baja? Seleccione una temperatura más alta en el visor digital.</li> <li>• ¿Está activada la función de bloqueo para niños?</li> <li>• Verifique si el filtro está instalado correctamente. Si no lo está, es posible que el despachador de agua no funcione.</li> </ul>
<b>El sistema de cierre automático no funciona con la puerta del congelador.</b>	<ul style="list-style-type: none"> <li>• ¿Están desequilibradas las partes derecha e izquierda de la puerta?</li> <li>• Abra y cierre suavemente la puerta 1 o 2 veces. Luego de hacerlo, en general, el sistema de cierre automático funciona correctamente.</li> <li>• Abra la puerta suavemente para evitar desequilibrar la parte derecha y la parte izquierda de la puerta.</li> </ul>
<b>Se forma condensación o gotas de agua en el montante vertical y en el entorno, etc.</b>	<ul style="list-style-type: none"> <li>• La condensación o las gotas de agua pueden formarse si la humedad es demasiado elevada mientras el refrigerador está en funcionamiento.</li> <li>• Si hay condensación o gotas de agua en el montante vertical y en el entorno, etc., apague el modo Ahorro de energía después de retirar la condensación. (Consulte la explicación del botón Energy Saver [Ahorro de energía] en "Uso del panel de control" en la página 18).</li> </ul>

# Garantía (USA)

## GARANTÍA DEL REFRIGERADOR SAMSUNG

### GARANTÍA LIMITADA PARA EL COMPRADOR ORIGINAL

Este producto de marca Samsung, suministrado y distribuido por Samsung Electronics America, Inc. (Samsung) y entregado nuevo en su caja de fábrica al comprador original, está garantizado por Samsung ante defectos de fabricación relacionados con los materiales y la mano de obra durante un período de garantía limitado a:

**Un (1) año para las piezas y la mano de obra del refrigerador**

**Cinco (5) años para las piezas y la mano de obra exclusivamente del sistema hermético de refrigeración\***

**Diez (10) años para las piezas y cinco (5) años para la mano de obra para el compresor Inverter digital**

(\*Compresor, evaporador, condensador, deshumidificador, tuberías de conexión.)

Esta garantía limitada entra en vigencia en la fecha original de compra y solo es válida para productos adquiridos y utilizados en los Estados Unidos. Para recibir el servicio técnico bajo garantía, el comprador debe comunicarse con Samsung para determinar la naturaleza del problema y proceder a repararlo. El servicio de garantía solo puede realizarse a través de un Centro de Servicio autorizado Samsung. Debe presentarse la factura original de venta bajo solicitud de Samsung o del Centro de Servicio autorizado Samsung como prueba de compra.

Samsung reparará o reemplazará cualquier pieza considerada defectuosa, a nuestra entera discreción y sin cargo, según lo estipulado en este documento, por piezas nuevas o reparadas durante el período de garantía limitada especificado anteriormente. Todas las piezas y los productos reemplazados son de propiedad de Samsung y deben devolverse a Samsung. Las piezas y los productos de repuesto quedarán bajo el período restante de garantía original o noventa (90) días, el que sea más extenso.

La prestación de servicios en el hogar se realizará durante el período de garantía de la mano de obra, sujeto a disponibilidad dentro de los Estados Unidos. La prestación de servicios en el hogar no está disponible en todas las zonas. Para recibir la prestación de servicio en el hogar, el producto debe estar despejado y ser accesible al nivel del piso para el personal de servicio técnico. Si durante la prestación de servicios en el hogar no pudiera llevarse a cabo la reparación, podría ser necesario realizar el traslado, la reparación y la posterior devolución del producto. Si la prestación de servicios en el hogar no está disponible, Samsung podría escoger, a nuestra entera discreción, proporcionar transporte a nuestra elección hasta y desde el Centro de Servicio autorizado Samsung. De lo contrario, el transporte hasta y desde el Centro de Servicio autorizado Samsung estará a cargo del comprador.

Esta garantía limitada cubre defectos de fabricación en materiales y de mano de obra bajo condiciones de uso normal, no comercial, del producto y no se aplicará en los siguientes casos, incluidos, entre otros, daños ocasionados durante el transporte, la entrega y la instalación; aplicaciones y usos para los que el producto no fue diseñado; producto o números de serie alterados; daños externos o del acabado exterior; accidentes, mal uso, negligencia, incendio, agua, rayos u otros fenómenos naturales; uso de productos, equipamiento, sistemas, servicios públicos, servicios generales, piezas, suministros, accesorios, aplicaciones, instalaciones, reparaciones, tuberías externas y fugas, cableado externo, disyuntores, fusibles o conectores no suministrados ni autorizados por Samsung o que dañen este producto u ocasionen problemas de servicio; voltaje incorrecto, fluctuaciones y sobrevoltaje del suministro eléctrico; adaptaciones y fallas por parte del cliente en el cumplimiento de las instrucciones de funcionamiento, limpieza, mantenimiento y cuidado del medio ambiente que se incluyen y establecen en el manual de instrucciones; pérdida de alimentos por descomposición; consumibles, incluidos filtros y focos de iluminación.

NO EXISTEN OTRAS GARANTÍAS EXPLÍCITAS APARTE DE LAS MENCIONADAS Y DESCRITAS ANTERIORMENTE, ASÍ COMO TAMPOCO EXISTEN OTRAS GARANTÍAS EXPLÍCITAS O IMPLÍCITAS, INCLUIDAS, ENTRE OTRAS, LAS GARANTÍAS IMPLÍCITAS DE COMERCIABILIDAD O DE IDONEIDAD PARA UN FIN CONCRETO Y QUE SEAN PERTINENTES TRAS LOS PERÍODOS DE GARANTÍA EXPLÍCITA INDICADOS CON ANTERIORIDAD; Y NINGUNA GARANTÍA EXPLÍCITA U OFRECIDA POR PERSONAS, FIRMAS O EMPRESAS EN RELACIÓN CON ESTE PRODUCTO SERÁ LEGALMENTE VINCULANTE PARA SAMSUNG. SAMSUNG NO SERÁ LEGALMENTE RESPONSABLE DE LA PÉRDIDA DE INGRESOS O BENEFICIOS, LA FALTA DE AHORROS U OTROS BENEFICIOS, O DE NINGÚN OTRO DAÑO RESULTANTE ESPECIAL, ACCIDENTAL O INDIRECTO OCASIONADO POR EL USO, ABUSO O INCAPACIDAD DE USO DE ESTE PRODUCTO, INDEPENDIENTEMENTE DE LA TEORÍA LEGAL SOBRE LA QUE SE BASE EL RECLAMO, INCLUSO SI SAMSUNG HA SIDO ADVERTIDO DE LA POSIBILIDAD DE TALES DAÑOS. ASIMISMO, CUALQUIER TIPO DE INDEMNIZACIÓN EXIGIDA A SAMSUNG NO SUPERARÁ

EL PRECIO DE COMPRA DEL PRODUCTO VENDIDO POR SAMSUNG Y QUE HAYA OCASIONADO EL SUPUESTO DAÑO. SIN LIMITAR LO INDICADO ANTERIORMENTE, EL COMPRADOR ASUME TODO EL RIESGO Y LA RESPONSABILIDAD DE CUALQUIER PÉRDIDA, DAÑO O LESIÓN A SÍ MISMO O A SU PROPIEDAD, ASÍ COMO A TERCEROS Y A LA PROPIEDAD DE ESTOS, OCASIONADOS POR EL USO, ABUSO O INCAPACIDAD DE USO DE ESTE PRODUCTO VENDIDO POR SAMSUNG QUE NO HAYAN SIDO CAUSADOS DIRECTAMENTE POR NEGLIGENCIA DE SAMSUNG. ESTA GARANTÍA LIMITADA NO SERÁ VÁLIDA PARA PERSONAS AJENAS AL COMPRADOR ORIGINAL DE ESTE PRODUCTO, ADEMÁS ES INTRANSFERIBLE Y CONSTITUYE SU RECURSO EXCLUSIVO.

Ciertos estados no permiten limitaciones en cuanto a la vigencia de una garantía implícita o la exclusión o limitación de daños accidentales o indirectos, de tal forma que las limitaciones o excepciones mencionadas tal vez no se apliquen a usted en particular. Esta garantía le otorga derechos legales específicos, e incluso puede otorgarle otros derechos que varían de un estado a otro.

Para obtener el servicio de garantía, pónganse en contacto con Samsung en el:

**CENTRO DE ASISTENCIA AL CLIENTE DE SAMSUNG**

Samsung Electronics America, Inc. 85 Challenger Road Ridgefield Park, NJ 07660  
1-800-SAMSUNG (1-800-726-7864) y [www.samsung.com](http://www.samsung.com)

## Contacte con SAMSUNG WORLD WIDE

Si tiene alguna pregunta o comentario acerca de productos Samsung, por favor contacte con el servicio de atención al cliente de SAMSUNG.

PAÍS	LLAME AL	O VISÍTENOS EN LÍNEA EN	ESCRIBA A
EE. UU.	1-800-SAMSUNG (726-7864)	<a href="http://www.samsung.com/us/support">www.samsung.com/us/support</a>	Samsung Electronics America, Inc. 85 Challenger Road Ridgefield Park, NJ 07660
CANADA	1-800-SAMSUNG (726-7864)	<a href="http://www.samsung.com/ca/support">www.samsung.com/ca/support</a> (English) <a href="http://www.samsung.com/ca_fr/support">www.samsung.com/ca_fr/support</a> (French)	Samsung Electronics Canada Inc. 2050 Derry Road West, Mississauga, Ontario L5N 0B9 Canada



# Réfrigérateur

## Guide d'utilisation

Planet  
First

100 %  
Recycled Paper

Ce guide est en papier recyclé à 100 %.

un monde de possibilités

Merci d'avoir choisi ce produit Samsung.



Appareil amovible



# Table des matières

CONSIGNES DE SÉCURITÉ .....	2
INSTALLATION DE VOTRE RÉFRIGÉRATEUR À PORTES FRANÇAISES .....	9
FONCTIONNEMENT DE VOTRE RÉFRIGÉRATEUR À PORTES FRANÇAISES .....	18
DÉPANNAGE.....	34

## Consignes de sécurité

### CONSIGNES DE SÉCURITÉ

Avant d'utiliser votre nouveau réfrigérateur à portes françaises Samsung, veuillez lire attentivement le présent guide afin de vous assurer que vous savez comment utiliser de manière sûre et efficace ses différentes fonctionnalités.

Cet appareil n'est pas conçu pour être utilisé par des personnes (y compris des enfants) ayant des capacités physiques, sensorielles ou mentales réduites, ou ayant un manque d'expérience et de connaissances, à moins qu'elles soient surveillées ou qu'elles aient reçu les instructions nécessaires concernant l'utilisation de cet appareil de la part d'une personne responsable de leur sécurité.

Les instructions suivantes concernent plusieurs modèles; il est donc possible que les caractéristiques de votre réfrigérateur soient légèrement différentes de celles spécifiées dans le présent guide.

Pour toute question, communiquez avec nous au 1 800 SAMSUNG ou visitez le [www.samsung.com](http://www.samsung.com).

### Consignes de sécurité importantes et symboles :

#### **AVERTISSEMENT**

Pratiques inadaptées ou dangereuses susceptibles de causer des blessures graves, voire la mort.

#### **ATTENTION**

Pratiques inadaptées ou dangereuses susceptibles de causer des blessures légères ou des dommages matériels.



NE PAS essayer.



NE PAS démonter.



NE PAS toucher.



Suivre scrupuleusement les consignes.



Débrancher la fiche de la prise murale.



S'assurer que le réfrigérateur est relié à la terre afin d'éviter tout choc électrique.



Communiquer avec le service d'assistance technique pour obtenir de l'aide.



Remarque.

**Ces symboles d'avertissement ont pour but d'éviter tout risque de blessure. Respectez-les en toutes circonstances. Lisez attentivement la présente section et conservez le guide en lieu sûr afin de pouvoir vous y reporter ultérieurement.**

## **AVERTISSEMENT**

### **AVERTISSEMENTS IMPORTANTES CONCERNANT L'INSTALLATION**

-  • N'installez pas le réfrigérateur dans un endroit humide ou dans un lieu où il est susceptible d'entrer en contact avec de l'eau.
- Une détérioration de l'isolation sur des composants électriques est susceptible de provoquer un choc électrique ou un incendie.
- N'installez pas le réfrigérateur dans un endroit exposé à la lumière directe du soleil ou à proximité d'une cuisinière, d'un appareil de chauffage ou d'autres appareils.
- Ne branchez pas plusieurs appareils dans la même multiprise.  
Le réfrigérateur doit toujours être branché dans une prise de courant indépendante dotée d'une tension nominale correspondant à celle figurant sur la plaque signalétique du réfrigérateur.
- Vous obtiendrez de meilleurs résultats et évitez également une surcharge des circuits électriques (risque d'incendie suite à une surchauffe des fils).
- Ne branchez pas la fiche d'alimentation dans une prise murale mal fixée.
- Cela risquerait d'entraîner un choc électrique ou un incendie.
- N'utilisez pas de cordon dont la gaine est craquelée ou endommagée à quelque endroit ou à l'une de ses extrémités.
- Ne pliez pas le cordon d'alimentation à l'excès et ne posez pas d'objets lourds dessus.
- Ne tordez pas ou ne nouez pas le cordon d'alimentation.
- N'accrochez pas le cordon d'alimentation à un objet métallique, ne placez pas un objet lourd sur le cordon d'alimentation, n'insérez pas le cordon d'alimentation entre des objets ou n'enfoncez pas le cordon d'alimentation dans l'espace situé derrière l'appareil.
- Lorsque vous déplacez le réfrigérateur, assurez-vous qu'il ne roule pas sur le cordon d'alimentation, et prenez garde de ne pas endommager ce dernier.
- Un choc électrique ou un incendie pourraient en résulter.
- Ne débranchez jamais votre réfrigérateur en tirant sur le cordon.  
Maintenez toujours fermement la fiche pour la débrancher de la prise de courant.
- Tout dommage causé au cordon est

susceptible d'entraîner un court-circuit, un incendie et/ou un choc électrique.

- N'utilisez pas d'aérosols à proximité du réfrigérateur.
- L'utilisation d'aérosols à proximité du réfrigérateur peut provoquer une explosion ou un incendie.
- N'installez pas cet appareil près d'une source de chaleur ni d'un matériau inflammable.
- N'installez pas cet appareil dans un lieu humide, huileux ou poussiéreux, ni dans un endroit exposé directement au soleil ou à l'eau (gouttes de pluie).
- N'installez pas cet appareil dans un endroit où des fuites de gaz sont susceptibles de se produire.
- Un choc électrique ou un incendie pourraient en résulter.



- Ce réfrigérateur doit être positionné et installé conformément aux instructions du présent guide avant d'être utilisé.
- Branchez la fiche d'alimentation de façon à ce que le cordon pende vers le bas.
- Si vous branchez la prise d'alimentation à l'envers, le fil est susceptible de se rompre et de provoquer un incendie ou un choc électrique.
- Lorsque vous déplacez le réfrigérateur, assurez-vous qu'il ne roule pas sur le cordon d'alimentation, et prenez garde de ne pas endommager ce dernier.
- Il pourrait y avoir un risque d'incendie.
- Assurez-vous que la fiche d'alimentation ne risque pas d'être écrasée ou endommagée par le dos du réfrigérateur.
- Gardez les matériaux d'emballage hors de portée des enfants.
- Il y a un risque d'asphyxie si un enfant place les matériaux d'emballage sur sa tête.
- L'appareil doit être positionné de façon à ce que la fiche reste accessible après l'installation.
- Le non-respect de cette consigne risquerait de provoquer un choc électrique ou un incendie en raison de fuites électriques.
- Vous devez retirer toutes les pellicules protectrices en plastique avant de brancher l'appareil pour la première fois.
- Les enfants ne doivent pas utiliser la bague de fixation sans la surveillance d'un adulte.
- Il existe un risque d'asphyxie si un enfant avale la bague de fixation.  
Soyez particulièrement attentifs aux enfants car il peut y avoir un danger.  
Gardez la bague de fixation hors de portée des enfants.



- Le réfrigérateur doit être correctement mis à la terre.
- Veillez toujours à ce que le réfrigérateur soit raccordé à la terre avant de vérifier ou de réparer n'importe quelle partie de l'appareil. Les fuites électriques peuvent provoquer de graves chocs électriques.
- N'utilisez jamais de conduites de gaz, de fils téléphoniques ou d'autres éléments susceptibles d'attirer la foudre pour relier l'appareil à la terre.
- Toute utilisation non conforme de la fiche de mise à la terre peut présenter un risque de choc électrique.  
Si l'utilisation d'une rallonge s'avère nécessaire, utilisez uniquement une rallonge à trois fils munie d'une fiche de mise à la terre à trois broches que vous brancherez dans une prise à trois alvéoles compatible avec la fiche de l'appareil. Les caractéristiques électriques du cordon doivent être de 115-120 V c.a. et 10 A minimum. Si un adaptateur de mise à la terre est utilisé, assurez-vous que la boîte de prise de courant est entièrement mise à la terre.
- Branchez fermement la fiche dans la prise murale. N'utilisez pas de fiche d'alimentation endommagée, de cordon d'alimentation endommagé ou de prise murale mal fixée.
- Un choc électrique ou un incendie pourraient en résulter.



- Si le cordon d'alimentation est endommagé, demandez son remplacement immédiat par le fabricant ou l'un de ses réparateurs agréés.

## ATTENTION

### INSTALLATION EN TOUTE SÉCURITÉ



- Laissez un espace suffisant autour du réfrigérateur et installez celui-ci sur une surface plane.
- Si votre réfrigérateur n'est pas de niveau, l'efficacité et la durabilité du refroidissement peuvent en être affectés.
- N'obstruez pas l'espace de ventilation à l'intérieur du réfrigérateur ou de son caisson.
- Laissez reposer l'appareil pendant 2 heures avant de charger les aliments une fois que vous l'avez installé et allumé.

- Nous vous recommandons fortement de faire appel à un technicien qualifié ou à une entreprise de dépannage pour installer votre réfrigérateur.
- Le non-respect de cette consigne risque d'entraîner un dysfonctionnement, un choc électrique, un incendie, une explosion ou des blessures corporelles.

## AVERTISSEMENT

### AVERTISSEMENTS IMPORTANTS CONCERNANT L'UTILISATION



- N'insérez pas la fiche d'alimentation dans une prise murale avec les mains mouillées.
- N'entreposez pas d'objets sur le dessus de l'appareil.
- Lors de l'ouverture ou de la fermeture de la porte, les objets risqueraient de tomber et de provoquer des blessures corporelles et/ou des dommages matériels.
- Ne placez pas vos mains, vos pieds, ni des objets métalliques (couteaux, etc.) sous le réfrigérateur ou à l'arrière de celui-ci.
- Un choc électrique ou des blessures corporelles pourraient en résulter.
- Les bords coupants sont susceptibles de provoquer des blessures corporelles.
- Ne placez pas de récipient rempli d'eau sur le réfrigérateur.
- En cas de renversement, cela pourrait entraîner un incendie ou un choc électrique.
- Les enfants ne doivent pas utiliser l'appareil sans la surveillance d'un adulte.
- Maintenez les doigts éloignés des zones de pincement; l'espace entre les portes et la caisse doit nécessairement être restreint. Soyez attentif lorsque vous ouvrez les portes en présence d'enfants.
- Ne laissez pas les enfants se suspendre à la porte du réfrigérateur. Ils risqueraient de se blesser.
- Ne laissez pas les enfants entrer dans le réfrigérateur au risque qu'ils y demeurent enfermés.
- Ne placez pas vos mains sous l'appareil.
- Les bords coupants sont susceptibles de provoquer des blessures corporelles.
- Ne laissez pas les enfants marcher sur le couvercle d'un bac.
- Le bac risquerait de se casser et de provoquer leur chute.



- Ne remplissez pas trop le réfrigérateur.
- Lors de l'ouverture de la porte, un article pourrait tomber et provoquer des blessures corporelles ou des dommages matériels.
- Ne touchez pas les parois intérieures du congélateur ni les produits qui y sont rangés si vous avez les mains mouillées.
- Risque de gelures.
- Ne mettez jamais les doigts ni d'autres objets dans l'orifice du distributeur d'eau, le conduit d'écoulement ou le bac à glaçons.
- Des blessures corporelles ou des dommages matériels pourraient en résulter.
- N'utilisez pas et n'entrez pas de substances thermosensibles (ex. : pulvérisateurs ou objets inflammables, glace sèche, médicaments ou produits chimiques) à proximité ou à l'intérieur du réfrigérateur.
- Ne rangez pas d'objets ou de substances volatiles ou inflammables (benzène, diluant, propane, alcool, éther, gaz liquéfié et de toute autre substance similaire.) dans le réfrigérateur.
- Le réfrigérateur a été conçu exclusivement pour le rangement de produits alimentaires.
- Cela pourrait entraîner un incendie ou une explosion.
- Ne rangez pas de produits pharmaceutiques, chimiques ou sensibles aux températures dans le réfrigérateur.
- Les produits nécessitant un contrôle strict de la température ne doivent pas être entreposés dans le réfrigérateur.
- Ne placez pas et n'utilisez pas d'appareil électrique à l'intérieur du réfrigérateur sauf s'il s'agit d'un appareil recommandé par le fabricant.
- Ne montez pas sur l'appareil et ne placez pas d'objets (tels que du linge, des bougies allumées, des cigarettes allumées, de la vaisselle, des produits chimiques, des objets métalliques, etc.) sur celui-ci.  
Le non-respect de cette consigne risque d'entraîner un choc électrique, un incendie, des problèmes avec l'appareil ou des blessures corporelles.  
Ne placez pas de récipient rempli d'eau sur l'appareil.
- En cas de renversement, cela pourrait entraîner un incendie ou un choc électrique.
- N'utilisez pas d'appareil mécanique ni de dispositif susceptible d'accélérer le processus de décongélation, autres que ceux recommandés par le fabricant.
- N'endommagez pas le circuit frigorifique.
- Ne vaporisez pas de substance volatile telle qu'un insecticide sur la surface de l'appareil.
- Ces produits peuvent s'avérer dangereux pour la santé et risquent en outre de provoquer

un choc électrique, un incendie ou un dysfonctionnement de l'appareil.

- Ne fixez jamais directement la ampoule DEL UV pendant une période prolongée.
- Cela risquerait d'entraîner une fatigue oculaire due aux rayons ultraviolets.



- Ne tentez pas de réparer, démonter ou modifier l'appareil vous-même.
- N'utilisez aucun fusible (tel que du cuivre, un fil d'acier, etc.) autre que le fusible standard.
- Si l'appareil doit être réparé ou réinstallé, communiquez avec le centre de service le plus près.
- Le non-respect de cette consigne risque d'entraîner un dysfonctionnement, un choc électrique, un incendie ou des blessures corporelles.
- Veuillez communiquer avec le centre de service le plus près lorsque l'ampoule DEL intérieure ou extérieure est grillée.



- Les enfants ne doivent pas utiliser l'appareil sans la surveillance d'un adulte.
- Maintenez les doigts éloignés des zones de pincement; l'espace entre les portes et la caisse doit nécessairement être restreint. Soyez attentif lorsque vous ouvrez les portes en présence d'enfants.
- Ne laissez pas les enfants se suspendre à la porte de l'appareil. Ils risqueraient de se blesser.
- Ne laissez pas les enfants entrer dans le réfrigérateur au risque qu'ils y demeurent enfermés.
- Serrez les bouteilles les unes contre les autres pour éviter qu'elles tombent.
- Cet appareil est destiné au rangement des aliments dans un environnement domestique uniquement.
- Si une fuite de gaz est détectée, évitez toute flamme nue ou source potentielle d'inflammation et aérez pendant plusieurs minutes la pièce dans laquelle se trouve l'appareil.
- Ne touchez pas à l'appareil ou au cordon d'alimentation.
- N'utilisez pas de ventilateur.
- Une étincelle risquerait de provoquer une explosion ou un incendie.
- Utilisez uniquement les ampoules DEL fournies par le fabricant ou ses fournisseurs de service.



- Si le réfrigérateur dégage une odeur de brûlé ou de la fumée, débranchez-le immédiatement et communiquez avec votre centre de service technique Samsung Electronics.
- Communiquez votre centre de service Samsung si vous éprouvez des difficultés à remplacer une ampoule qui n'est pas à DEL.
- Si l'appareil est équipé d'ampoules DEL, ne démontez pas vous-même les caches des lampes et les ampoules.
- Veuillez communiquer avec vos fournisseurs de service.
- En cas de traces de poussière ou d'eau dans le réfrigérateur, l'appareil et communiquez avec le centre de service Samsung Electronics.
- Sinon, il pourrait y avoir un risque d'incendie.

## ATTENTION

## UTILISATION EN TOUTE SÉCURITÉ



- Ne recongelez pas un aliment qui a complètement décongelé.  
Ne mettez pas de boissons gazeuses dans le congélateur.  
Ne mettez pas de bouteilles ou de récipients en verre dans le congélateur.
- Si le contenu gèle, le verre est susceptible de se briser et de provoquer des blessures corporelles.
- Utilisez uniquement la machine à glaçons fournie avec le réfrigérateur.
- Raccordez l'alimentation en eau du réfrigérateur à une alimentation en eau potable. Pour que la machine à glaçons puisse fonctionner correctement, la pression de l'eau doit se situer entre 20 et 125 psi (138 et 862 kPa).  
Si vous vous absentez durant une longue période (pour des vacances, par exemple) et savez que vous n'utiliserez pas le distributeur d'eau ou de glace, fermez le robinet d'adduction d'eau.
- Le non-respect de cette consigne pourrait entraîner une fuite d'eau.
- Si vous savez que vous n'utiliserez pas le réfrigérateur durant une longue période (3 semaines ou plus), videz le réfrigérateur (y compris le bac à glace) et débranchez-le. Fermez le robinet d'adduction d'eau, essuyez l'excédent d'humidité à l'intérieur et laissez

les portes ouvertes afin d'éviter la formation d'odeurs et de moisissure.



- Garantie de réparation et modification.
- Les changements et modifications apportés à cet appareil par un tiers ne sont pas couverts par le service de garantie Samsung. Samsung ne peut être tenue responsable de problèmes de sécurité résultant des modifications apportées par un tiers.
- N'obstruez pas les orifices de ventilation à l'intérieur du réfrigérateur.
- Si les orifices de ventilation sont obstrués, notamment par un sac en plastique, le réfrigérateur risque de trop refroidir. Une période de refroidissement trop longue risque d'endommager le filtre à eau et de provoquer des fuites.
- Si le réfrigérateur est débranché de la prise d'alimentation, patientez au moins cinq minutes avant de le rebrancher.
- Si vous prévoyez de vous absenter longtemps ou de laisser le réfrigérateur inutilisé pendant une période prolongée (3 semaines ou plus), videz le réfrigérateur (y compris le bac à glace) et débranchez-le. Fermez le robinet d'adduction d'eau, essuyez l'excédent d'humidité à l'intérieur et laissez les portes ouvertes afin d'éviter la formation d'odeurs et de moisissure.
- Pour un fonctionnement optimal de l'appareil :
  - Ne placez pas d'aliments trop près des orifices de ventilation à l'arrière de l'appareil, car ils pourraient empêcher la libre circulation de l'air dans la partie réfrigération.
  - Emballez bien les aliments ou mettez-les dans des récipients hermétiques avant de les placer dans le réfrigérateur.
  - Ne placez pas de verre ou de bouteilles ni de boissons gazeuses dans le congélateur. Le récipient pourrait geler et se briser, ce qui pourrait entraîner des blessures.
  - Respectez les durées de congélation et les dates de péremption associées aux aliments surgelés.
  - Il n'est pas nécessaire de débrancher le réfrigérateur lorsque vous vous absentez moins de trois semaines. Cependant, si vous vous absentez pendant plus de trois semaines, videz le réfrigérateur et le bac à glace et débranchez le réfrigérateur. Fermez le robinet d'adduction d'eau, essuyez l'excédent d'humidité à l'intérieur et laissez les portes ouvertes afin d'éviter la formation d'odeurs et de moisissure.
- Remplissez le réservoir et le bac à glaçons d'eau potable uniquement (eau minérale ou eau purifiée).

- Ne remplissez pas le réservoir avec du thé ou une boisson énergisante. Cela pourrait endommager le réfrigérateur.
- Ne frappez pas une surface en verre ou n'y appliquez pas une force excessive.
- Du verre cassé pourrait entraîner des dommages corporels et matériels.



- En cas d'inondation, si votre appareil est entré en contact avec de l'eau, communiquez avec le centre de service le plus près.
- Risque de choc électrique ou d'incendie.

## ATTENTION

### NETTOYAGE EN TOUTE SÉCURITÉ



- Ne vaporisez pas directement de l'eau à l'intérieur ou à l'extérieur du réfrigérateur.
- Un incendie ou un choc électrique pourraient en résulter.
- N'utilisez pas de sèche-cheveux pour sécher l'intérieur du réfrigérateur.
- Ne placez pas de bougie allumée à l'intérieur du réfrigérateur pour en éliminer les mauvaises odeurs.
- Un choc électrique ou un incendie pourraient en résulter.



- Utilisez un chiffon propre et sec pour éliminer toute poussière ou corps étranger des lames de la prise d'alimentation. N'utilisez pas de chiffon mouillé ou humide lors du nettoyage de la fiche.
- Sinon, il pourrait y avoir un risque d'incendie ou de choc électrique.



- Débranchez l'appareil de la prise murale avant de le nettoyer ou d'en faire l'entretien.
- Le non-respect de cette consigne risquerait de provoquer un incendie ou un choc électrique.

## AVERTISSEMENT

- Ce produit contient des substances chimiques considérées par l'État de Californie comme étant cancérigène ou à l'origine de troubles de la reproduction.

## AVERTISSEMENT

### AVERTISSEMENTS IMPORTANTS CONCERNANT LA MISE AU REBUT



- **DANGER** : Risque d'enfermement des enfants. Avant de jeter votre vieux réfrigérateur ou congélateur :
  - Retirez les portes et le loquet de la porte.
  - Ne retirez pas les tablettes afin que les enfants ne puissent pas facilement monter dans le réfrigérateur.
  - Les enfants qui se retrouvent coincés à l'intérieur peuvent se blesser ou suffoquer et en mourir.
- Jetez le matériel d'emballage du nouvel appareil dans le respect de l'environnement.
- Assurez-vous qu'aucun des tuyaux situés à l'arrière de l'appareil n'est endommagé avant la mise au rebut.
- Le gaz réfrigérant utilisé est le R600a ou R134a. Vérifiez l'étiquette du compresseur à l'arrière de l'appareil ou l'étiquette signalétique à l'intérieur du réfrigérateur pour savoir quel réfrigérant est utilisé dans votre réfrigérateur. Si ce produit contient un gaz inflammable (réfrigérant R-600a), communiquez les autorités locales pour obtenir des renseignements sur la mise au rebut en toute sécurité de votre appareil.
- Lors de la mise au rebut de ce réfrigérateur, retirez la porte/les joints de porte ainsi que le loquet de la porte afin que des petits enfants ou des animaux ne puissent pas se retrouver enfermés à l'intérieur. Il est nécessaire de surveiller les enfants pour s'assurer qu'ils ne jouent pas avec l'appareil. Un enfant risquerait de se retrouver emprisonné à l'intérieur, de se blesser ou de s'asphyxier.
- Du cyclopentane est utilisé comme isolant. Les gaz utilisés pour l'isolation nécessitent une procédure d'élimination spéciale. Pour obtenir des renseignements sur les normes écologiques en matière de traitement des

déchets, veuillez communiquer avec les autorités locales.

- Conservez les matériaux d'emballage hors de portée des enfants, car ils présentent un danger pour ces derniers.
- Un enfant pourrait s'étouffer s'il met sa tête dans un sac.



## CONSEILS SUPPLÉMENTAIRES CONCERNANT L'UTILISATION

- En cas de coupure de courant, communiquez avec le bureau local de votre fournisseur d'électricité afin de connaître la durée du problème.
- La plupart des coupures de courant qui sont corrigées dans l'heure ou dans les deux heures qui suivent n'affectent pas les températures du réfrigérateur. Cependant, il est recommandé de limiter le nombre d'ouvertures de la porte pendant l'absence de courant.
- Si la coupure de courant dure plus de 24 heures, retirez et jetez tous les aliments surgelés.
- L'appareil pourrait ne pas fonctionner d'une manière uniforme (possibilité de décongélation des aliments ou de hausse trop importante de la température à l'intérieur du compartiment d'aliments surgelés) s'il est placé pendant une longue période dans un endroit dont les températures ambiantes se trouvent en-dessous de celles pour lesquelles il a été conçu.
- En cas d'aliments particuliers, les maintenir dans le réfrigérateur pourrait avoir un effet nocif sur la préservation en raison de ses propriétés.
- Votre appareil est équipé de la fonction de dégivrage automatique, ce qui signifie que vous n'avez pas besoin de le dégivrer manuellement. Le dégivrage se fera automatiquement.
- L'augmentation de la température pendant le dégivrage est conforme aux normes ISO. Cependant, si vous souhaitez éviter toute augmentation excessive de la température des aliments surgelés pendant le dégivrage de l'appareil, emballez-les dans plusieurs couches de papier journal.
- Ne recongelez pas les aliments qui ont décongelé complètement.

## Conseils en matière d'économie d'énergie

- Installez l'appareil dans une pièce sèche et fraîche, correctement ventilée. Vérifiez qu'il n'est pas exposé à la lumière directe du soleil et ne le placez jamais à proximité d'une source de chaleur (un radiateur, par exemple).
- Il est conseillé de ne pas bloquer les ventilations et les grilles pour obtenir une meilleure efficacité énergétique.
- Laissez refroidir les aliments chauds avant de les placer à l'intérieur de l'appareil.
- Placez les aliments surgelés dans le réfrigérateur pour les décongeler. Ainsi, vous pouvez utiliser les basses températures des aliments surgelés pour refroidir les aliments du réfrigérateur.
- Ne laissez pas la porte de l'appareil ouverte longtemps lorsque vous placez ou retirez des aliments. Moins la porte restera ouverte, moins le givre s'accumulera dans le congélateur.
- Il est conseillé d'installer le réfrigérateur en laissant un espace à l'arrière et sur les côtés. Ceci vous permettra de réduire sa consommation d'énergie et ainsi vos factures.

# Installation de votre réfrigérateur à portes françaises

## AVANT D'INSTALLER LE RÉFRIGÉRATEUR

Nous vous félicitons d'avoir choisi ce réfrigérateur Samsung. Nous espérons que vous appréciez les fonctionnalités de pointe offertes par ce nouvel appareil.

### Choix du meilleur emplacement pour le réfrigérateur

#### Choisissez :

- Un emplacement offrant un accès facile à une source d'alimentation en eau.
- Un emplacement non exposé à la lumière directe du soleil.
- Un emplacement où le plancher est de niveau (ou presque).
- Un emplacement avec un espace suffisant pour permettre l'ouverture facile des portes du réfrigérateur.
- Un emplacement avec suffisamment d'espace à droite, à gauche, à l'arrière et au-dessus de l'appareil, pour permettre la circulation de l'air. Si le réfrigérateur ne dispose pas d'un espace suffisant, cela peut affecter l'efficacité de la réfrigération et augmenter la consommation électrique.
- Un emplacement qui vous permette de déplacer facilement le réfrigérateur pour en effectuer l'entretien ou la réparation.
- N'installez pas le réfrigérateur à un endroit où la température est supérieure à 110 °F (43 °C) ou inférieure à 50 °F (10 °C).

Si le réfrigérateur ne dispose pas de suffisamment d'espace, le système de refroidissement interne risque de ne pas fonctionner correctement.

Si votre réfrigérateur est équipé d'une machine à glaçons, laissez suffisamment d'espace à l'arrière pour le raccordement à la conduite d'eau.

Si vous installez le réfrigérateur à côté d'une paroi fixe, un espace de 3,75 po (95 mm) minimum est nécessaire entre le réfrigérateur et la paroi pour permettre l'ouverture de la porte.

**Important :** Assurez-vous que vous pouvez facilement déplacer le réfrigérateur jusqu'à son emplacement final en mesurant les portes (en largeur et en hauteur), les seuils, les plafonds, les escaliers, etc.

Le tableau suivant indique la hauteur et la profondeur exactes de ce réfrigérateur à portes françaises Samsung.

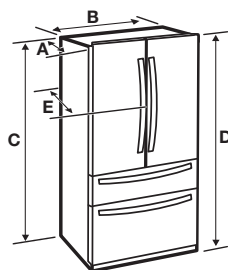

Modèle	RF28HM**	RF25HM**
<b>Profondeur « A »</b>	34 po (864 mm)	34 po (863 mm)
<b>Largeur « B »</b>	35 6/8 po (908 mm)	32 3/4 po (830 mm)
<b>Hauteur « C »</b>	68 7/8 po (1749 mm)	68 7/8 po (1749 mm)
<b>Hauteur totale « D »</b>	70 po (1777 mm)	70 po (1777 mm)
<b>Profondeur « E »</b>	36 1/2 po (926 mm)	36 1/2 po (925 mm)

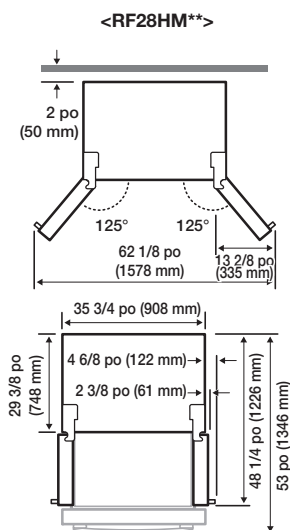

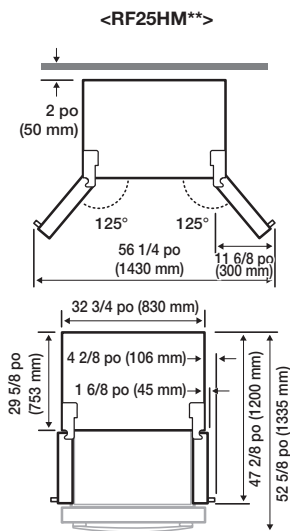

 Chaque mesure est basée sur les dimensions de conception du produit, donc elle peut varier en fonction de la méthode de mesure.

## ATTENTION

### Déplacement du réfrigérateur

Afin de ne pas endommager le sol, assurez-vous que les pattes avant réglables sont relevées (au-dessus du sol).

Consultez la section « Réglage des portes » à la page 14.

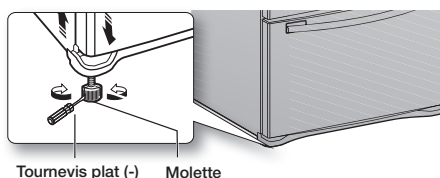

## SOL

Pour une installation correcte, ce réfrigérateur doit être placé sur une surface plane et dure à la même hauteur que le reste du plancher. Cette surface doit être suffisamment résistante pour supporter le poids d'un réfrigérateur plein. Afin de protéger la finition du plancher, coupez un grand morceau de carton et placez-le sous le réfrigérateur, à l'endroit où vous travaillez. Lors du déplacement du réfrigérateur, tirez-le et poussez-le directement vers l'avant ou vers l'arrière. Ne le basculez pas d'un côté à l'autre.

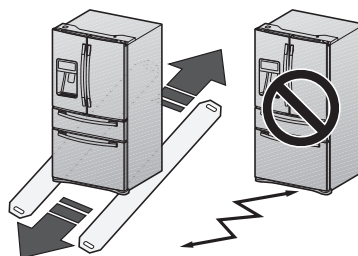

## RETRAIT DES PORTES DU RÉFRIGÉRATEUR

Certaines installations nécessitent le retrait des portes du réfrigérateur et des tiroirs du congélateur pour déplacer le réfrigérateur jusqu'à son emplacement final. **Ne retirez pas les portes/les tiroirs si cela n'est pas indispensable.**

Si vous n'avez pas besoin de retirer les portes du réfrigérateur, passez à la section « Mise à niveau » à la page 14. Si vous devez retirer les portes et les tiroirs, passez à la section ci-dessous. Lisez les consignes suivantes avant de retirer les portes/les tiroirs :

## AVERTISSEMENT

Débranchez l'alimentation du réfrigérateur avant de retirer la porte ou le tiroir.

-  • Veillez à ne pas faire tomber, endommager ou rayer les portes/tiroirs au moment du retrait.
- Prenez garde à ne pas vous blesser au moment du retrait des portes/tiroirs.
- Réinstallez correctement les portes/tiroirs afin d'éviter :

- l'humidité suite à une fuite d'air ;
- un alignement irrégulier des portes ;
- une perte d'énergie causée par une jointure de porte non hermétique.





## ⚠ AVERTISSEMENT

### Démontage des portes du réfrigérateur

Veillez à ne pas faire tomber ou rayer les portes au moment de leur retrait.

### Outils nécessaires (non fournis)

Les outils suivants sont nécessaires pour effectuer l'installation de votre réfrigérateur :

		
Tournevis cruziforme (+)	Tournevis plat (-)	Clé à douille (13/32", 10 mm)
		
Pinces	Clé hexagonale (3/16 po, 5 mm)	

#### Avec la porte ouverte

1. Retirez les 3 vis fixant la PLAQUE SUPÉRIEURE ( 1 ) et séparez les fils connectés.

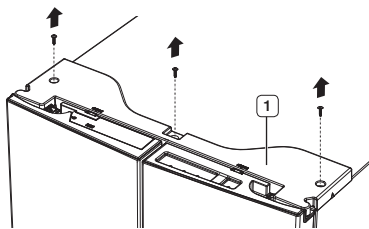

2. Débranchez les deux connecteurs ( 2 ) sur la porte gauche. Pour retirer le coupleur d'eau de la charnière, tournez-le et dégagez-le de la charnière. Retirez le tuyau d'eau ( 3 ) tout en appuyant sur la partie marquée ( 4 ) du coupleur du tuyau d'eau.

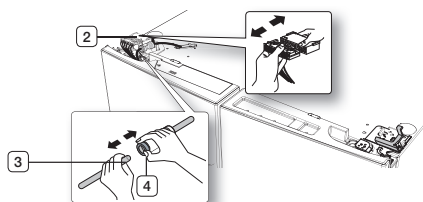

3. Tirez et retirez le levier de charnière ( 5 ). Retirez les vis de mise à la terre ( 6 ) fixées aux charnières supérieures gauche de la porte à l'aide d'un tournevis cruciforme (+). Retirez les charnières supérieures des portes de gauche et de droite ( 7 ).

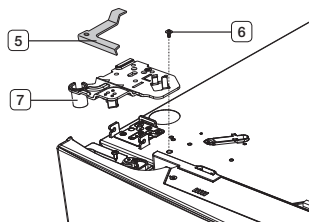

4. Soulevez la porte pour la retirer.

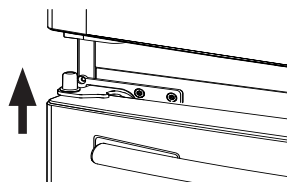

- Retirez les vis ( **8** ) fixées aux charnières inférieures des portes de gauche et de droite à l'aide d'un tournevis cruciforme (+). Retirez les deux boulons à tête hexagonale ( **9** ) fixés aux charnières inférieures des portes droite et gauche à l'aide d'une clé hexagonale (3/16 po). Retirez les charnières inférieures des portes de gauche et de droite ( **10** ).

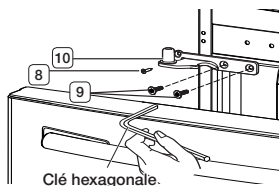

## RÉINSTALLATION DES PORTES DU RÉFRIGÉRATEUR

Pour réinstaller les portes du réfrigérateur lorsque vous avez déplacé le réfrigérateur jusqu'à son emplacement final, montez les pièces en suivant la procédure dans l'ordre inverse.

- Le tuyau d'eau doit être inséré complètement jusqu'au centre du coupleur transparent (Type A) ou jusqu'aux lignes de guidage (Type B) afin d'éviter toute fuite d'eau au niveau du distributeur.

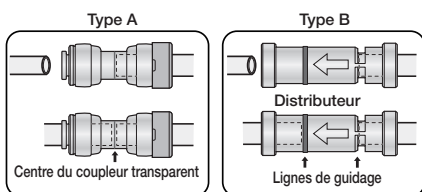

## DÉMONTAGE DE LA PORTE DU TIROIR FLEX ZONE

- Soulevez le tiroir Flex Zone ( **1** ) pour le sortir.

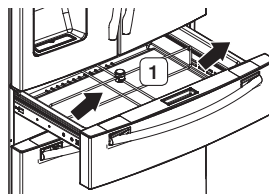

- Retirez la protection du faisceau de câbles ( **2** ) à l'aide d'un tournevis plat (-).

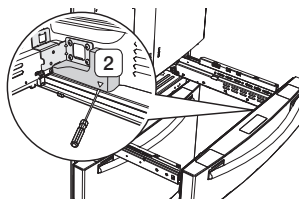

- Appuyez sur la languette de verrouillage et séparez le connecteur de câbles.

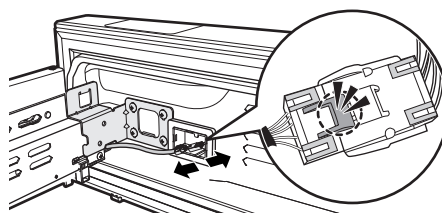

### ⚠ ATTENTION

Lorsque vous l'assemblerez à nouveau, assurez-vous de reconnecter le faisceau de câbles. Si vous ne le reconnectez pas, la tiroir Flex Zone ne fonctionnera pas.



4. Retirez 1 boulon à tête hexagonale de chaque côté à l'aide d'une clé à douille (10 mm).

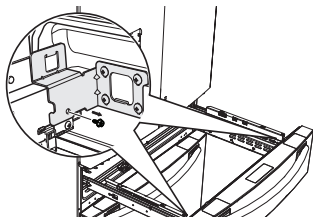

5. Soulevez la porte du tiroir Flex Zone pour la retirer des coulisses.

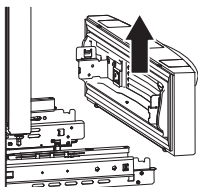

## RÉSINSTALLATION DE LA PORTE DU TIROIR FLEX ZONE

Pour réinstaller la porte du tiroir Flex Zone, assemblez les pièces en suivant la procédure dans l'ordre inverse.

### ⚠ ATTENTION

Assurez-vous de rebrancher le connecteur de câbles de la porte du tiroir Flex Zone. Si vous ne le reconnectez pas, la tiroir Flex Zone ne fonctionnera pas.

## DÉMONTAGE DE LA PORTE DU CONGÉLATEUR

1. Soulevez le tiroir supérieur pour le sortir.

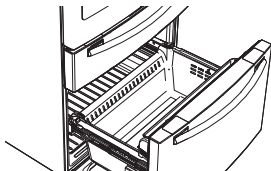

2. Retirez la barre de retenue du compartiment du congélateur (1) en la soulevant.

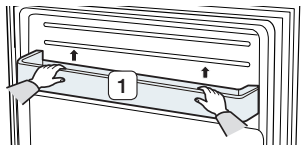

3. Enlevez le bac inférieur (2) en le soulevant du système de coulisses.

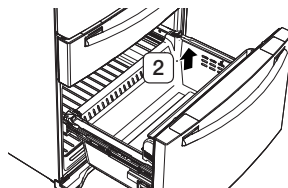

### ⚠ ATTENTION

Vous pouvez rayer le côté du réservoir si vous le tordez vers la gauche ou vers la droite lors de son montage ou démontage.

4. Appuyez sur le crochet de fixation du système de coulisses.

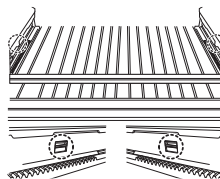

5. Saisissez la partie supérieure du tiroir du congélateur, tirez celui-ci complètement vers l'extérieur, puis retirez-le du système de coulisses.

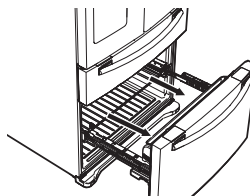

## ⚠ ATTENTION

Assurez-vous de ne pas rayer ou déformer le système de coulisses en le laissant heurter le sol.

## ⚠ ATTENTION

Veillez à fixer le panier du congélateur dans la position appropriée au moment du retrait / de la réinstallation de la porte du congélateur. Le non-respect de cette instruction peut entraîner une ouverture ou une fermeture incorrecte de la porte.

## ⚠ ATTENTION

Placer une quantité trop importante d'aliments dans les tiroirs du congélateur peut empêcher d'empêcher la fermeture complète du congélateur et entraîner l'accumulation de givre.

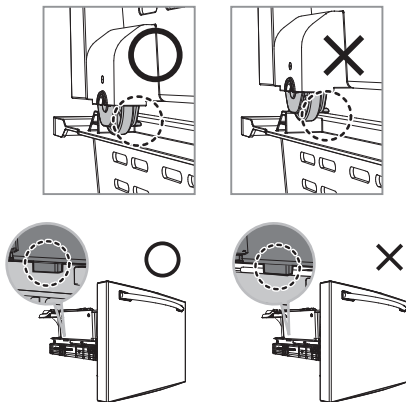

## RÉINSTALLATION DE LA PORTE DU CONGÉLATEUR

Pour réinstaller le tiroir une fois le réfrigérateur déplacé jusqu'à son emplacement final, assemblez les pièces en suivant la procédure dans l'ordre inverse.

## RÉGLAGE DU NIVEAU

Assurez-vous que le réfrigérateur est de niveau afin de pouvoir procéder aux derniers réglages. Utilisez un niveau pour vérifier que le réfrigérateur est à niveau - de gauche à droite et de l'avant vers l'arrière. Si le réfrigérateur n'est pas de niveau, les portes risquent de ne pas être parfaitement alignées, ce qui peut provoquer de la condensation et une surconsommation d'énergie. L'exemple ci-dessous montre comment mettre de niveau le réfrigérateur si le côté gauche du réfrigérateur est plus bas que le côté droit.

### Comment ajuster le niveau

1. Ouvrez le tiroir du congélateur et retirez le bac inférieur.
2. Insérez un tournevis plat (-) dans l'encoche de la molette gauche et tournez dans le sens inverse des aiguilles d'une montre pour mettre le réfrigérateur de niveau. (Tournez dans le sens des aiguilles d'une montre pour abaisser le réfrigérateur et dans le sens inverse pour le surélever.)

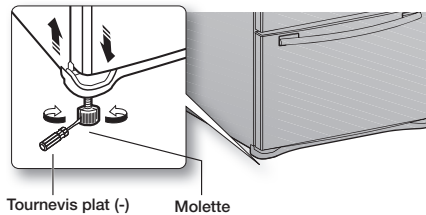

## ⚠ ATTENTION

Les deux molettes doivent toucher le sol pour éviter tout risque de blessure ou de dommage matériel dû à un basculement.

☞ Si le côté droit est plus bas que le côté gauche, effectuez la même opération mais avec la molette droite.



☞ Le cache-pattes avant est difficile à retirer. C'est pourquoi il est déconseillé d'effectuer de légers réglages à l'aide des molettes. Consultez plutôt la page suivante pour connaître le meilleur moyen d'effectuer de légers réglages sur les portes.

## APPORT DE LÉGERS RÉGLAGES AUX PORTES

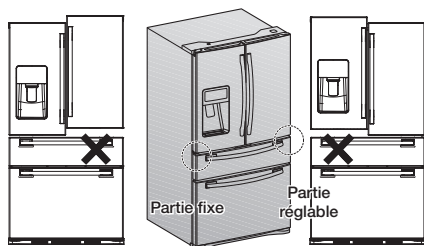

N'oubliez pas que le réfrigérateur doit être de niveau pour que les portes soient parfaitement droites. Si vous avez besoin d'aide, consultez la section précédente sur la mise à niveau du réfrigérateur.

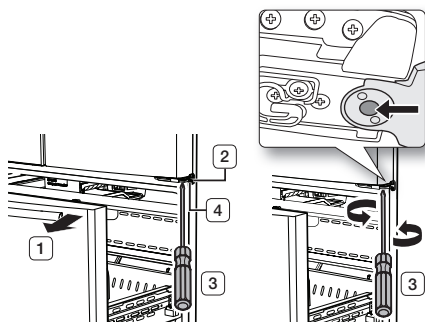

 La position de la porte gauche est fixe. Pour réaliser de légers réglages au niveau des portes, réglez uniquement la porte droite.

1. Tirez la porte du tiroir Flex Zone ( **1** ) pour dégager la charnière inférieure ( **2** ).
2. Insérez un tournevis cruciforme (+) ( **3** ) dans l'arbre ( **4** ) de la charnière inférieure.
3. Réglez la hauteur en faisant tourner un tournevis cruciforme (+) ( **3** ) dans le sens horaire (  BAS ) ou dans le sens anti-horaire (  HAUT ).



 Lorsque vous faites tourner un tournevis cruciforme (+) dans le sens anti-horaire (  ), la porte monte.

## INSTALLATION DU CIRCUIT DU DISTRIBUTEUR D'EAU

Le distributeur d'eau avec filtre est l'une des caractéristiques très pratiques que vous offre votre nouveau réfrigérateur. Afin de préserver votre santé, le filtre supprime toutes les particules indésirables présentes dans l'eau. Toutefois, il ne permet pas de stériliser ni de détruire les micro-organismes. Pour cela, vous devrez peut-être vous procurer un purificateur d'eau.

Le tuyau d'alimentation en eau est également connecté à la machine à glaçons.

Pour que la machine à glaçons puisse fonctionner correctement, la pression de l'eau doit se situer entre 20 et 125 psi (138 et 862 kPa).

Si le réfrigérateur est installé dans une zone où la pression de l'eau est faible (inférieure à 20 psi), vous pouvez installer une pompe de surpression pour compenser la faible pression.

Après avoir raccordé le tuyau d'eau, assurez-vous que le réservoir d'eau à l'intérieur du réfrigérateur est bien rempli. Pour cela, appuyez sur le levier du distributeur d'eau jusqu'à ce que l'eau s'écoule par la sortie d'eau.

 Des trousseaux d'installation de conduite d'eau sont disponibles auprès de votre revendeur moyennant un supplément. Il est recommandé d'utiliser une trousse d'installation de conduite d'eau composée d'un tube en cuivre et d'un écrou de serrage de 1/4 po.

## Branchement du distributeur sur le tuyau d'alimentation en eau

1. D'abord, coupez l'alimentation en eau principale.



2. Localisez la conduite d'eau froide potable la plus proche et installez le crochet de fixation, puis le robinet de sectionnement.

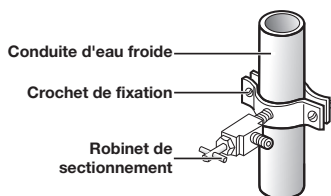

3. Raccordez la trousse d'installation de conduite d'eau au robinet de sectionnement.

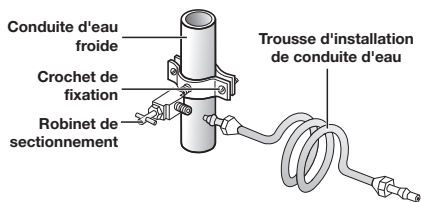

## Raccordement du tuyau d'alimentation en eau au réfrigérateur

Vous devez vous munir de plusieurs accessoires pour effectuer ce raccordement. Ces accessoires sont en vente sous forme de trousse à votre quincaillerie locale.

Utilisation d'un tube en cuivre	Utilisation d'un tube en plastique
<ul style="list-style-type: none"> <li>• Tube en cuivre de 1/4 po</li> <li>• Écrou de serrage de 1/4 po (x1)</li> <li>• Bague (x2)</li> </ul>	<ul style="list-style-type: none"> <li>• Tube en plastique de 1/4 po → Extrémité moulée (en forme de poire)</li> <li>• Écrou de serrage de 1/4 po (x1)</li> </ul>

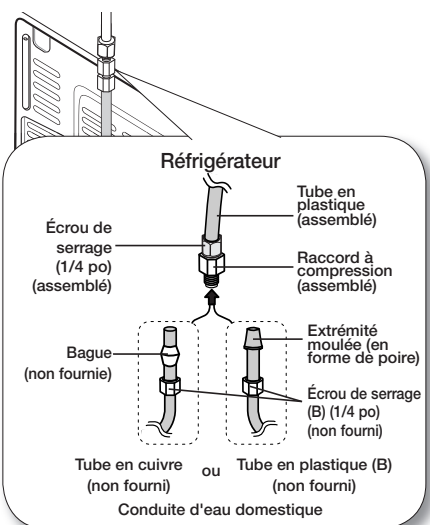

1. Reliez le tuyau d'eau domestique au raccord à compression assemblé :

Si vous utilisez un tube en cuivre, faites glisser l'écrou de serrage (**B**) (non fourni) et la bague (non fournie) sur le tube en cuivre (non fourni) comme illustré.

Si vous utilisez un tube en plastique (**B**), insérez l'extrémité moulée (en forme de poire) du tube en plastique (**B**) dans le raccord à compression.

## ATTENTION

N'installez pas le tube en plastique (B) sans l'extrémité moulée (en forme de poire).

2. Serrez l'écrou de serrage (B) sur le raccord à compression.  
Assurez-vous toutefois de ne pas trop le serrer (B).
3. Ouvrez l'alimentation en eau et vérifiez qu'il n'y a pas de fuite. Si vous détectez des gouttes ou des fuites d'eau au niveau du raccord, fermez l'alimentation en eau principale. Vérifiez les branchements et resserrez si nécessaire.
4. Laissez s'écouler 1 gallon d'eau à travers le filtre avant de consommer ou d'utiliser l'eau du réfrigérateur (laissez l'eau s'écouler pendant environ 6 minutes). Pour ce faire, appuyez sur le levier du distributeur d'eau avec un verre ou une tasse de grande taille. Laissez le récipient se remplir et videz l'eau dans l'évier de la cuisine. Répétez ensuite l'opération plusieurs fois.
5. Après avoir mis le réfrigérateur en marche, patientez 1 à 2 jours avant de vous servir de la machine à glaçons. Pendant cette période, jetez le premier ou les 2 premiers bacs de glaçons afin d'évacuer toutes les impuretés de la conduite d'eau.



Raccordez la conduite d'eau à une source d'eau potable uniquement.

Si vous devez réparer ou démonter le tuyau d'eau, coupez environ 1/4 po du tube en plastique afin d'assurer un raccordement sûr et étanche.



Vous pouvez rapidement tester l'alimentation en eau à l'aide d'un gobelet. Sous des conditions normales, le distributeur d'eau peut remplir un gobelet de 170 cm<sup>3</sup> (5,75 oz) en environ 10 secondes.

## FIN DE L'INSTALLATION

Une fois votre nouveau réfrigérateur installé, vous êtes prêt à le configurer et à profiter des fonctionnalités fonctionnel.

Effectuez les étapes suivantes afin que votre réfrigérateur soit entièrement opérationnel.

1. Assurez-vous que votre réfrigérateur est placé dans un endroit approprié avec suffisamment d'espace entre lui et le mur. Consultez les consignes d'installation fournies.
2. Une fois le réfrigérateur branché, assurez-vous que l'éclairage intérieur s'allume à l'ouverture des portes.
3. Réglez la température à la valeur la plus basse et attendez une heure. Le congélateur sera légèrement réfrigéré et le moteur tournera doucement. Réglez ensuite les températures que vous souhaitez pour le réfrigérateur et le congélateur.
4. Après le branchement du réfrigérateur, plusieurs heures sont nécessaires pour qu'il atteigne la température appropriée. Vous pouvez placer des aliments et des boissons dans le réfrigérateur une fois la température suffisamment basse.



Si de la condensation ou des gouttes d'eau apparaissent sur les deux côtés de la partie centrale de la porte du réfrigérateur, désactivez le mode Energy Saver (Économie d'énergie) après avoir retiré la condensation. (Consultez la description du bouton Energy Saver (Économie d'énergie) dans la section « Utilisation du panneau de commande » à la page 18.)

# Fonctionnement de votre réfrigérateur à portes françaises

## UTILISATION DU PANNEAU DE COMMANDE

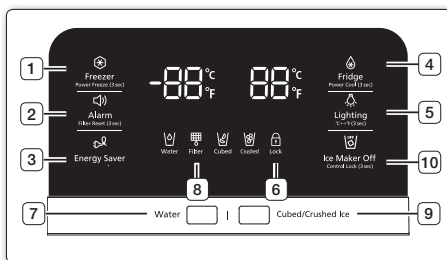

<p><b>( 1 )</b> Freezer/ Power Freeze (3sec) (Congélateur/ Congélation rapide (3 s))</p>	<p>Le bouton Freezer (Congélateur) a deux fonctions :</p> <ul style="list-style-type: none"> <li>- Il permet de régler le congélateur à la température souhaitée.</li> <li>- Il permet d'activer et de désactiver la fonction de congélation rapide.</li> </ul> <p>1) Pour régler la température du congélateur</p> <p>Appuyez sur le bouton Freezer (Congélateur) pour régler la température souhaitée du congélateur. Vous pouvez régler la température entre 5 °F (-15 °C) et -8 °F (-23 °C).</p> <p>2) Fonction de congélation rapide</p> <p>Appuyez sur ce bouton pendant 3 secondes pour diminuer le temps nécessaire à la congélation des produits. Cette fonction permet de congeler rapidement des aliments qui se gâtent facilement ou de faire baisser rapidement la température du congélateur si elle a augmenté considérablement (par exemple, si la porte est restée ouverte). Lorsque vous utilisez cette fonction, la consommation énergétique du réfrigérateur augmente. N'oubliez pas de la désactiver lorsque vous n'en avez plus besoin et de régler à nouveau la température d'origine. Si vous devez congeler de grandes quantités d'aliments, activez la fonction Power Freeze (Congélation rapide) au moins 24 heures à l'avance.</p>
--	--









<p><b>( 2 )</b> Alarm/Filter Reset(3sec) (Alarme/ Réinitialisation du filtre (3 s))</p>	<p>Le bouton Alarm (Alarme) a deux fonctions</p> <ul style="list-style-type: none"> <li>- Il permet d'activer et de désactiver le signal d'alarme d'ouverture des portes</li> <li>- Il permet de réinitialiser l'indicateur de durée de vie du filtre à eau.</li> </ul> <p>1) Signal d'alarme d'ouverture des portes</p> <p>Si le signal d'alarme est activé, un signal sonore retentit dès que l'une des portes du réfrigérateur reste ouverte plus de trois minutes. Il s'arrête dès que la porte est refermée. Cette fonction est activée par défaut en usine. Pour désactiver cette fonction, appuyez sur le bouton Alarm (Alarme). Pour la réactiver, procédez de même. L'icône est allumée lorsque la fonction est activée.</p> <p>Lorsque la fonction d'alarme est activée et que le son de l'alarme se déclenche, l'icône correspondante clignote pendant que l'alarme sonne.</p> <p>2) Fonction d'indication de la durée de vie du filtre à eau</p> <p>Après avoir changé le filtre à eau, appuyez sur ce bouton pendant 3 secondes pour réinitialiser le voyant de durée de vie du filtre. Lorsque vous réinitialisez le voyant de durée de vie du filtre, l'icône Filter située sur le panneau de commande s'éteint. L'icône Filter devient rouge lorsqu'il est temps de changer le filtre à eau au bout de six mois (environ 300 gallons). L'eau de certaines régions est fortement calcaire, ce qui peut expliquer que le filtre à eau s'obstrue plus rapidement. Si tel est le cas dans votre région, vous devrez changer le filtre plus souvent que tous les six mois.</p>
---	---





<p><b>( 3 )</b> Energy Saver (Économie d'énergie)</p>	<p>Ce bouton permet d'activer ou de désactiver le mode d'économie d'énergie. Lorsque ce mode est activé, l'icône correspondante s'allume.</p> <p>Lorsque ce mode est désactivé, l'icône correspondante s'éteint. Le réglage par défaut de la fonction d'économie d'énergie est « ON » (Activé). Si de la condensation ou des gouttes d'eau se forment sur les portes, désactivez ce mode.</p>
---	---







<p><b>( 4 )</b> Fridge/ Power Cool(3sec) (Réfrigérateur/ Refroidissement rapide (3 s))</p>	<p>Le bouton Fridge (Réfrigérateur) a deux fonctions :</p> <ul style="list-style-type: none"> <li>- Il permet de régler le réfrigérateur à la température souhaitée.</li> <li>- Il permet d'activer et de désactiver la fonction de refroidissement rapide.</li> </ul> <p>1) Pour régler la température du réfrigérateur</p> <p>Appuyez sur le bouton Fridge (Réfrigérateur) pour régler la température souhaitée du réfrigérateur. Vous pouvez régler la température entre 44°F (7°C) et 34°F (1°C).</p> <p>2) Fonction de refroidissement rapide</p> <p>Appuyez sur ce bouton pendant 3 secondes pour diminuer le temps nécessaire pour réfrigérer des produits. Cette fonction permet de refroidir rapidement des aliments qui se gâtent facilement ou de faire baisser rapidement la température du réfrigérateur si elle a augmenté considérablement (par exemple, si la porte est restée ouverte).</p>	
<p><b>( 5 )</b> Lighting/ °C ↔ °F (3sec) (Éclairage/ °C ↔ °F (3 s))</p>	<p>Le bouton Lighting (Éclairage) a deux fonctions :</p> <ul style="list-style-type: none"> <li>- Il permet d'allumer et d'éteindre l'éclairage du distributeur.</li> <li>- Il permet d'alterner entre les unités de température, soit °C et °F.</li> </ul> <p>1) Fonction d'éclairage</p> <p>Le bouton Lighting (Éclairage) permet d'allumer la DEL du distributeur en mode d'éclairage continu afin qu'elle soit continuellement allumée. Le bouton s'allume également. Si vous souhaitez que la lumière du distributeur s'allume uniquement lorsqu'il est en cours d'utilisation, appuyez sur le bouton Lighting (Éclairage) pour désactiver le mode d'éclairage continu.</p> <p>2) Pour alterner entre les unités de température, soit °C et °F</p> <p>Appuyez sur ce bouton pendant 3 secondes pour sélectionner l'unité de température que vous souhaitez. Chaque fois que vous appuyez sur le bouton et le maintenez enfoncé, les modes de température s'alternent entre °C et °F et l'icône °C ou °F s'allume, indiquant votre sélection.</p>	
<p><b>( 6 )</b> Ice Maker Off/Control Lock (3sec) (Arrêt machine à glaçons/ Verrouillage de commande (3 s))</p>	<p>Le bouton Ice Maker Off (Arrêt machine à glaçons) a deux fonctions :</p> <ul style="list-style-type: none"> <li>- Il permet d'activer et de désactiver la machine à glaçons.</li> <li>- Il permet d'activer et de désactiver la fonction Control Lock (Verrouillage de commande).</li> </ul> <p>1) Fonction Ice Off (d'arrêt de la machine à glaçons)</p> <p>Appuyez sur le bouton Ice Maker Off (Arrêt machine à glaçons) si vous ne souhaitez pas fabriquer plus de glace.</p> <p>2) Fonction Control Lock (de verrouillage de commande)</p> <p>Appuyez sur ce bouton pendant 3 secondes pour verrouiller l'écran, le panneau du tiroir Flex Zone et les boutons du distributeur. Les boutons ne peuvent alors plus être utilisés.</p> <p>Lorsque la fonction Control Lock (Verrouillage de commande) est activée, le réfrigérateur ne distribue pas de glace ni d'eau, même si le levier du distributeur est actionné. L'icône Control Lock (Verrouillage de commande) s'allume pour indiquer que la fonction de verrouillage de commande est activée.</p> <p>Appuyez pendant 3 secondes pour déverrouiller.</p>	
<p><b>(7)</b> Water (Eau)</p>	<p>Appuyez sur ce bouton pour vous servir de l'eau. Ce mode ne peut pas être utilisé en même temps que le mode Ice Type (Type de glace).</p> <p>Le mode Water (Eau) sera désactivé si vous appuyez sur le bouton Cubed/ Crushed Ice (Glaçons/Glace pilée).</p>	 <p>Water</p>
<p><b>(8)</b> Filter (Filtre)</p>	<p><b>Usure du filtre à eau</b></p> <p>Cette icône s'allume lorsque vous devez remplacer le filtre, généralement après que le réfrigérateur ait fourni 300 gallons d'eau environ (après environ 6 mois). Lorsque vous ouvrez ou fermez la porte, le voyant clignote rouge pendant quelques secondes.</p> <p>Après avoir installé le filtre à eau neuf, réinitialisez le voyant du filtre en appuyant durant 3 secondes sur le bouton Filter Reset (Réinitialiser filtre).</p> <ul style="list-style-type: none"> <li>- Si l'eau ne s'écoule pas ou s'écoule très lentement, vous devez changer le filtre à eau, car cela signifie qu'il est obstrué.</li> <li>- L'eau de certaines régions est fortement calcaire, ce qui peut expliquer que le filtre à eau s'obstrue plus rapidement.</li> </ul>	

<b>( 9 )</b> <b>Ice Type</b> <b>(Type de</b> <b>glace)</b>	<p>Ce bouton permet de choisir sous quelle forme vous souhaitez obtenir de la glace. Vous alternez entre les modes Cubed Ice (Glaçons) et Crushed Ice (Glace pilée) lorsque vous appuyez sur ce bouton. Ce mode ne peut pas être utilisé en même temps que le mode Water (Eau).</p>
  Cubed    Crushed	

**Pour économiser l'électricité, l'affichage du panneau s'éteint automatiquement lorsqu'aucun bouton n'est actionné, lorsqu'aucune porte n'est ouverte ou lorsqu'aucun levier de distributeur n'a été poussé. Cependant, l'icône correspondant à votre sélection de glaçons ou glace pilée reste allumée. Lorsque vous appuyez sur un bouton, ou ouvrez une porte ou poussez un levier de distributeur, l'affichage du panneau s'allume à nouveau. Toutes les touches de fonction, exceptées les touches Energy Saver (Économie d'énergie) et Cubed/ Crushed Ice (Glaçons/Glace pilée), sont alors fonctionnelles lorsque vous retirez votre doigt du bouton sur lequel vous avez appuyé.**

<b>( 10 )</b> <b>Ice Maker Off</b> <b>(Désactivation</b> <b>glace)</b>	<p>Appuyez sur le bouton Ice Maker Off (Désactivation glace) si vous ne souhaitez pas fabriquer plus de glace. L'icône s'allume alors et la machine à glaçons arrête de fonctionner.</p>
	<p>Il est conseillé d'arrêter la machine à glaçons dans les cas suivants :</p> <ul style="list-style-type: none"> <li>- Le bac à glace contient suffisamment de glace.</li> <li>- Vous souhaitez économiser de l'eau et de l'énergie.</li> <li>- Le réfrigérateur n'est pas alimenté en eau.</li> </ul>
	<p>Si la fonction de machine à glaçons est activée alors que le tuyau d'eau n'est pas raccordé, le robinet d'addiction d'eau situé à l'arrière de l'appareil sera bruyant. Si cela se produit, appuyez sur le bouton Ice Maker Off (Control Lock (3sec)) (Arrêt machine à glaçons (Verrouillage de commande (3 s))) pendant moins de 3 secondes jusqu'à ce que le voyant Ice Off (Désactivation glace) (  ) s'allume.</p>

<b>Cooling Off</b> <b>Mode</b> <b>(Mode sans</b> <b>refroidissement)</b>	<p>Le mode sans refroidissement (également appelé mode Démo) est destiné aux vendeurs qui mettent les réfrigérateurs en démonstration dans leur magasin. En mode sans refroidissement, le moteur du ventilateur et les voyants du réfrigérateur fonctionnent normalement, mais les compresseurs sont désactivés. Le réfrigérateur et le congélateur ne deviennent donc pas froids. Pour activer le mode Cooling Off (Sans refroidissement), appuyez sur les boutons Freezer (Congélateur), Fridge (Réfrigérateur) et Alarm (Alarme) pendant 5 secondes en fonctionnement normal. Le réfrigérateur émet un signal sonore et le message OFF clignote sur l'écran de la température. Pour annuler le mode Cooling Off (Sans refroidissement), appuyez à nouveau sur les boutons Freezer (Congélateur), Fridge (Réfrigérateur) et Alarm (Alarme) pendant 5 secondes.</p>
    	

## **AVERTISSEMENT**

### **REPLACEMENT DU FILTRE À EAU**

Afin d'éviter les risques de fuite, n'utilisez JAMAIS de filtre à eau de marque générique dans votre réfrigérateur SAMSUNG.

#### **UTILISEZ UNIQUEMENT DES FILTRES À EAU DE MARQUE SAMSUNG.**

SAMSUNG ne pourra être tenue responsable des dommages, incluant, mais sans s'y limiter, les dommages matériels causés par une fuite d'eau provoquée par l'utilisation d'un filtre à eau générique. Les réfrigérateurs SAMSUNG sont conçus pour fonctionner UNIQUEMENT avec un filtre à eau SAMSUNG.

Le voyant Filter (Filtre) devient rouge lorsque la cartouche du filtre à eau a besoin d'être changée. Afin de vous laisser le temps de vous procurer un filtre neuf, le voyant rouge s'allume un peu avant





que le filtre ne soit totalement usé.  
Remplacer le filtre à temps permet d'avoir toujours une eau fraîche et pure.

1. Coupez l'alimentation en eau. Faites ensuite tourner le filtre à eau ( 1 ) d'environ un quart de tour dans le sens inverse des aiguilles d'une montre.
2. Sortez le filtre à eau ( 1 ) de son logement ( 2 ).

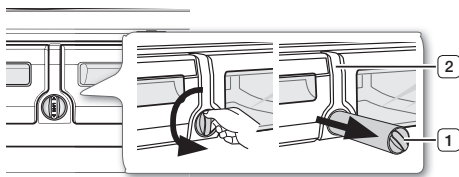

-  • Pour faciliter le remplacement du filtre d'eau, coupez l'alimentation en eau.
- Il peut arriver que le filtre à eau soit difficile à extirper en raison des impuretés présentes dans l'eau qui le rendent collant. Si vous éprouvez des difficultés à le sortir, tenez-le fermement et tirez dessus avec énergie.
- Lorsque vous retirez le filtre à eau, il se peut qu'un peu d'eau s'écoule par l'ouverture. Ceci est tout à fait normal. Afin de limiter l'écoulement d'eau, maintenez la cartouche du filtre à l'horizontale lorsque vous la retirez.
- Afin d'éviter tout débordement, videz le bac récepteur du filtre à eau ( 3 ) et essuyez le pourtour du logement du filtre ( 2 ).

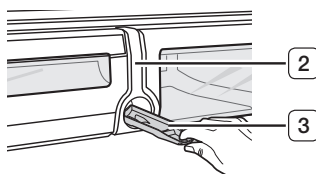

3. Insérez le filtre neuf dans le logement ( 4 ).

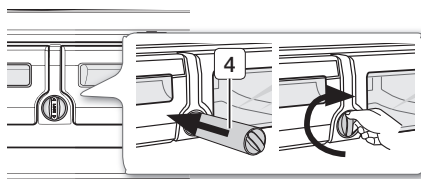

4. Poussez le filtre et tournez-le dans le sens des aiguilles d'une montre jusqu'à ce qu'il s'enclenche.

-  • Si vous ne parvenez pas à insérer le filtre en raison de la pression élevée de l'eau, coupez l'alimentation en eau.

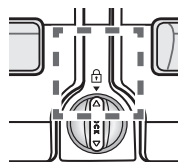

- L'inscription « LOCK » doit être alignée avec le repère.

5. Appuyez sur le bouton **“Alarm / hold 3 sec for Filter Reset” (Alarme / Appuyez pendant 3 s pour réinit. filtre)** (  ) pendant environ trois secondes pour remettre l'indicateur du filtre d'eau à zéro. Le voyant rouge de l'indicateur s'éteint.

6. Si vous avez coupé l'alimentation en eau, n'oubliez pas de la remettre au moment voulu.

-  Pour remplacer le filtre, rendez-vous à votre centre de rénovation local ou communiquez avec un distributeur de pièces Samsung à l'adresse :

<http://www.samsungparts.com>

Vérifiez que le logo SAMSUNG figure bien sur l'emballage et le filtre lui-même.

### Éliminer toute substance résiduelle présente à l'intérieur du tuyau d'alimentation en eau après l'installation du filtre à eau.

1. Ouvrez l'alimentation en eau principale et laissez s'écouler l'eau depuis le tuyau d'alimentation.

2. Laissez l'eau s'écouler par le distributeur jusqu'à ce qu'elle soit claire (environ 6 à 7 minutes). Cela permet de nettoyer le système d'alimentation en eau et de faire sortir les bulles d'air des tuyaux.

3. Il peut s'avérer nécessaire de laisser l'eau s'écouler plus longtemps selon les installations.

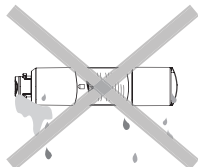

4. Ouvrez la porte du réfrigérateur et vérifiez que le filtre à eau ne fuit pas.



Assurez-vous de laisser couler l'eau du distributeur suffisamment longtemps afin d'éviter que de l'eau s'en échappe par la suite.  
Cela signifierait que des bulles d'air sont toujours présentes dans le tuyau.

## Alimentation en eau d'osmose inverse

**IMPORTANT** : La pression de l'eau sortant d'un système d'osmose inverse et arrivant dans le robinet d'adduction d'eau du réfrigérateur doit se situer entre 35 et 120 psi (241 et 827 kPa). Si un système de filtration d'eau d'osmose inverse est raccordé à votre alimentation en eau froide, la pression de l'eau arrivant à ce système doit être de 40 à 60 psi minimum (276 à 414 kPa). Si la pression de l'eau arrivant au système d'osmose inverse est inférieure à 40 à 60 psi (276 à 414 kPa) :

- Vérifiez si le filtre à sédiments du système d'osmose inverse est obstrué. Remplacez le filtre si nécessaire.
- Laissez le temps au réservoir du système d'osmose inverse de se remplir après une utilisation intensive.
- Si votre réfrigérateur est équipé d'un filtre à eau, cela peut réduire davantage la pression de l'eau s'il est utilisé en conjonction avec un système d'osmose inverse. Retirez le filtre à eau.

Si vous avez des questions sur votre pression d'eau, communiquez avec un plombier qualifié agréé.

## RÉGLAGE DE LA TEMPÉRATURE

### Température de base des compartiments congélateur et réfrigérateur

Les températures de base sont recommandées pour les compartiments congélateur et réfrigérateur sont respectivement de 0 °F et 37 °F (ou -18 °C et 3 °C).

Si la température des compartiments congélateur et réfrigérateur est trop élevée ou trop basse, réglez-la manuellement.

### Réglage de la température du congélateur

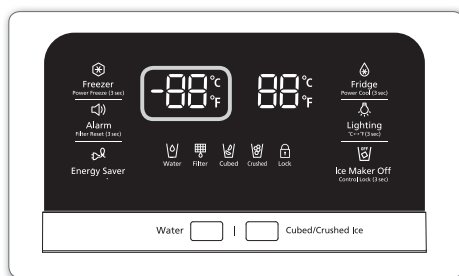

Température recommandée (congélateur) : 0 °F (ou -18 °C)

La température du congélateur peut être réglée entre -8 °F et 5 °F (ou entre -23 °C et -15 °C) en fonction de vos besoins. Appuyez sur le bouton Freezer (Congélateur) plusieurs fois jusqu'à ce que la température souhaitée s'affiche. La température change par paliers de 1 °F (ou 1 °C) à chaque pression. Voir ci-dessous.

Fahrenheit : 0 °F → -1 °F → -2 °F → -3 °F → -4 °F → -5 °F → -6 °F → -7 °F → -8 °F → 5 °F → 4 °F → 3 °F → 2 °F → 1 °F → 0 °F.

Celsius : -18 °C → -19 °C → -20 °C → -21 °C → -22 °C → -23 °C → -15 °C → -16 °C → -17 °C → -18 °C.

N'oubliez pas que des aliments tels que la crème glacée peuvent fondre à partir de 4 °F (ou -15,5 °C). Les températures défilent de -8 °F à 5 °F (ou de -23 °C à -15 °C).

## Réglage de la température du réfrigérateur

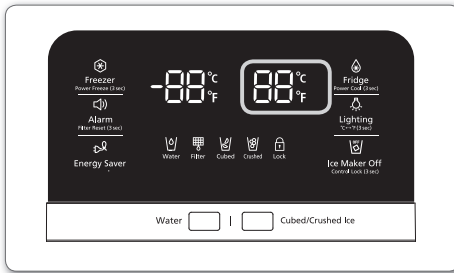

Température recommandée (réfrigérateur) : 37 °F (ou 3 °C)

La température du réfrigérateur peut être réglée entre 34 °F et 44 °F (ou entre 1 °C et 7 °C) en fonction de vos besoins. Appuyez sur le bouton Fridge (Réfrigérateur) plusieurs fois jusqu'à ce que la température souhaitée s'affiche. La température change par paliers de 1 °F (ou 1 °C) à chaque pression. Voir ci-dessous.

Fahrenheit : 37 °F → 36 °F → 35 °F → 34 °F →  
44 °F → 43 °F → 42 °F → 41 °F →  
40 °F → 39 °F → 38 °F → 37 °F.

Celsius : 3 °C → 2 °C → 1 °C → 7 °C → 6 °C →  
5 °C → 4 °C → 3 °C.

La procédure de réglage de la température du réfrigérateur est exactement la même que pour celle du congélateur. Appuyez sur le bouton Fridge (Réfrigérateur) pour régler la température souhaitée. Au bout de quelques secondes, le réfrigérateur commence à régler la température à la nouvelle valeur. Celle-ci s'affiche sur l'écran numérique.



- La température du congélateur ou du réfrigérateur risque d'augmenter si vous ouvrez les portes trop fréquemment ou si une grande quantité d'aliments tièdes ou chauds est placée à l'intérieur.
- Une augmentation de la température peut provoquer un clignotement de l'affichage numérique. Une fois la température du congélateur et du réfrigérateur revenue à la normale, l'affichage s'arrête de clignoter.
- S'il continue à clignoter, il peut s'avérer nécessaire de « réinitialiser » le réfrigérateur. Débranchez l'appareil, attendez environ 10 minutes, puis rebranchez le cordon d'alimentation.
- En cas d'erreur de communication entre

l'écran et les commandes principales, il est possible que la lumière de l'affichage du bac convertible clignote. S'il continue à clignoter longtemps, communiquez avec un centre de réparation Samsung Electronics.

## UTILISATION DU DISTRIBUTEUR À UN SEUL LEVIER

Appuyez sur le bouton correspondant au type de glace que vous désirez.

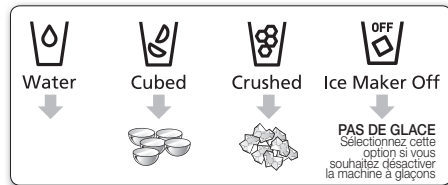

### Utilisation du distributeur de glace

Placez un verre sous le distributeur de glace et poussez légèrement le levier avec votre verre.

Veillez à ce que le verre se situe bien en dessous du distributeur afin d'éviter que la glace ne se déverse à côté.



- Pour obtenir de l'eau, appuyez sur le bouton Water (Eau) de l'écran et faites s'écouler de l'eau.
- Pour obtenir de la glace, appuyez sur le bouton Ice (Glace) de l'écran et faites s'écouler de la glace.
- Lorsque vous poussez le levier, la glace pilée sera délivrée en premier.
- Si la glace ne sort pas, tirez sur le bac à glace et appuyez sur le bouton de test situé à droite de la machine à glaçons.

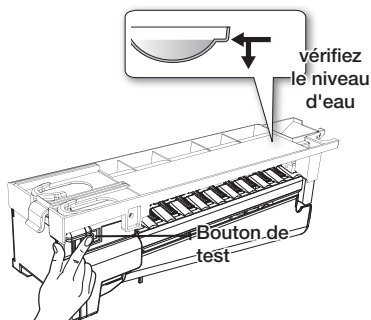

- Ne maintenez pas le bouton de test enfoncé si le bac est plein de glace ou d'eau. Ce dernier risquerait de déborder.
- Si vous appuyez sur le bouton de test, le réfrigérateur émet un signal sonore (sonnette). À ce moment-là, relâchez le bouton de test.
- Le signal sonore retentit à nouveau automatiquement pour signaler que tout fonctionne normalement.
- Utilisation normale

## Production de glaçons

Pour remplir entièrement le bac à glace après installation, procédez comme suit :

1. Laissez le réfrigérateur fonctionner et se refroidir pendant 24 heures (un jour entier).
  - Attendre 24 heures permet à la machine à glaçons de se refroidir suffisamment.
2. Laissez tomber 4 à 6 glaçons dans un verre.
3. Après 8 heures, laissez tomber un verre entier de glaçons. Renouvelez l'opération 16 heures après.

## ⚠ ATTENTION

- Pour nettoyer le bac à glace, utilisez un nettoyant doux, rincez-le abondamment et essuyez-le soigneusement. N'utilisez pas de nettoyeurs abrasifs ni de solvants.
- Si vous appuyez sur le bouton Cubed Ice (Glaçons) après avoir utilisé le mode Crushed Ice (Glace pilée), une petite quantité de glace pilée peut sortir du distributeur ; ceci est parfaitement normal.

## En cas de panne de courant

En cas de panne de courant, il se peut que les glaçons fondent et que l'eau forme un bloc enregelant une fois le courant revenu, provoquant ainsi une panne du distributeur.

Afin d'éviter ce problème, après la panne de courant, sortez le bac à glace et jetez la glace ou l'eau résiduelle.

Après avoir jeté la glace du bac, appuyez sur le levier du distributeur avec la fonction « Water » (Eau) ou « Ice Type » (Type de la glace) activée. La machine à glaçons fabriquera de la glace plus rapidement une fois que vous aurez remis en place le bac à glace dans le réfrigérateur.

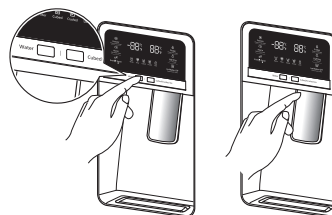

Si vous utilisez toute la glace en une seule fois, répétez les étapes 2 et 3 détaillées ci-contre. Vous devrez toutefois attendre 8 heures avant de faire tomber les 4 à 6 premiers glaçons. Cela permet de remplir le bac à glaçons et de garantir une production de glace optimale.

## UTILISATION DE LA FONCTION ICE OFF (DÉSACTIVATION GLACE)

Lorsque vous sélectionnez le mode Ice Off (Désactivation glace), retirez tous les glaçons du bac. Si vous laissez les glaçons dans le bac, ceux-ci risquent de former un bloc, rendant leur retrait difficile. Pour retirer le bac à glaçons, soulevez la partie inférieure, puis tirez pour sortir le bac. Afin de retirer le bac à glace en toute sécurité et d'éviter toute blessure, maintenez le bas du bac avec une main et le côté avec l'autre. Puis, soulevez le bac à glaçons et tirez-le tout droit. Pour remettre le bac en place, poussez-le droit vers l'arrière.



Si le bac à glaçons n'est pas bien remis en place, la glace dans le bac peut fondre.

S'il est impossible de remettre le bac en place, tournez la rampe hélicoïdale de 90 degrés (voir l'illustration de droite ci-dessous) et réessayez.

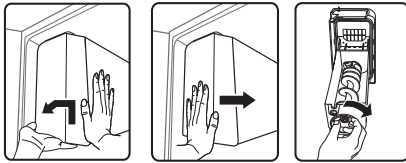

### ⚠ ATTENTION

- Utilisez uniquement la machine à glaçons fournie avec le réfrigérateur. L'alimentation en eau vers ce réfrigérateur doit uniquement être installée/raccordée par une personne qualifiée. Raccordez à une source d'eau potable uniquement.
- Pour permettre le bon fonctionnement de la machine à glaçons, la pression de l'eau doit se situer entre 20 et 125 psi.

## Si vous partez en vacances...

Si vous devez vous absenter et que le distributeur d'eau et de glace restera inutilisé pendant une période prolongée :

- Fermez le robinet d'adduction d'eau afin d'éviter tout risque de fuite.
- Videz le réfrigérateur et le bac à glace.
- Débranchez le réfrigérateur.
- Essuyez l'excédent d'humidité à l'intérieur et laissez les portes ouvertes. Le non-respect de cette consigne pourrait engendrer le développement d'odeurs et de moisissure.

## A faire et à éviter avec la machine à glaçons

- N'insérez jamais vos doigts ou des objets dans le conduit d'écoulement ni dans le bac de la machine à glaçons.
- Vous risqueriez de vous blesser ou d'endommager l'appareil.
- Ne mettez jamais vos doigts ou des objets dans l'ouverture du distributeur.
- Vous risqueriez de vous blesser.
- Ne tentez pas de démonter la machine à glaçons.
- Ne lavez pas le bac à glace et ne l'aspergez pas d'eau lorsqu'il est dans le réfrigérateur. Retirez-le pour le nettoyer.

### ⚠ ATTENTION

Au moment de l'insertion du bac à glace, assurez-vous que ce dernier est bien centré. Cela évitera qu'il ne reste bloqué.

## Phénomène d'eau trouble



Toute l'eau fournie au réfrigérateur passe à travers le filtre principal, qui est un filtre pour eau alcaline. Lors du processus de filtration, la pression de l'eau qui s'écoule du filtre est réduite et l'eau devient saturée en oxygène et en azote. Lorsque cette eau entre en contact avec l'air, la pression chute, l'oxygène et l'azote deviennent hypersaturés et des bulles de gaz se forment. À cause de ces bulles d'oxygène, l'eau peut temporairement devenir trouble. Au bout de quelques secondes, l'eau redevient claire.

## PIÈCES ET CARACTÉRISTIQUES

Consultez l'illustration ci-dessous pour vous familiariser avec les pièces et les caractéristiques de votre réfrigérateur.

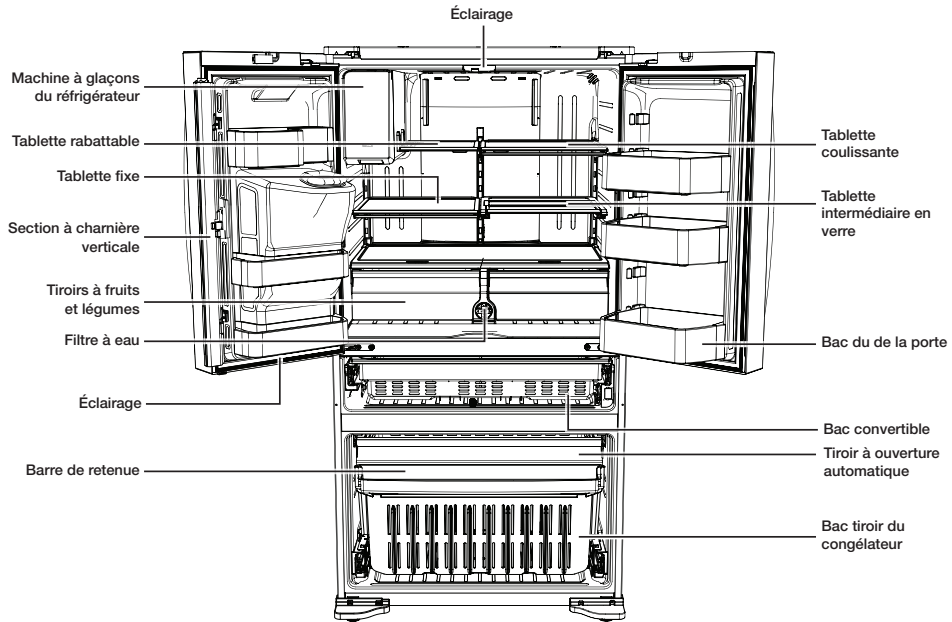

Lorsque vous fermez la porte, assurez-vous que la section à charnière verticale est correctement positionnée afin d'éviter que l'autre porte ne soit rayée.

Si la section à charnière verticale est inversée, remettez-la en place et fermez la porte.

Il se peut que de l'humidité apparaisse parfois sur la section à charnière verticale.

Avec le temps, la poignée de la porte peut se desserrer. Si cela se produit, resserrez les boulons situés à l'intérieur de la porte.

Si vous fermez une porte trop fort, il est possible que l'autre porte s'ouvre.



Lorsque la porte s'ouvre, le commutateur d'interverrouillage éteint automatiquement le moteur à vis sans fin de la machine à glaçons pour des raisons de sécurité.



Veillez communiquer avec votre fournisseur de services lorsque la DEL intérieure ou extérieure est grillée.

## UTILISATION DU TIROIR FLEX ZONE

Le tiroir Flex Zone correspond à un tiroir pleine largeur doté d'un système de réglage de la température. Il peut être utilisé pour ranger de grands plateaux de réception, des produits frais, du vin, des pizzas, des boissons et d'autres aliments divers. Une sonde thermique permet de régler la quantité d'air froid envoyée dans le tiroir. Les boutons de commande se situent au centre de la tranche supérieure de la porte.

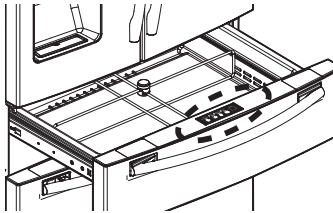

### Bouton de sélection de température

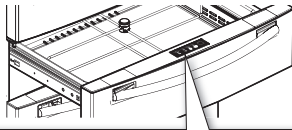

Flex Zone Control				Temp.
Wine Party Dishes	Deli Snacks	Cold Drinks	Meat Fish	<input type="checkbox"/>
5°C 42°F	3°C 37°F	1°C 33°F	-1°C 29°F	

- Appuyez plusieurs fois sur le bouton de température jusqu'à ce que le mode souhaité s'allume.
- À chaque pression du bouton de température, les modes défilent dans l'ordre suivant : mode Meat/Fish (29 °F (-1 °C)) (Viande/poisson), mode Cold Drinks (33 °F (1 °C)) (Boissons fraîches), mode Deli/Snacks (37 °F (3 °C)) (épicerie fine/collations), mode Wine/Party Dishes (42 °F (5 °C)) (Vin/plats de réception). Par défaut, le tiroir est réglé en mode Deli/Snacks (épicerie fine/collations). Le réfrigérateur règle automatiquement la température du tiroir Flex Zone en fonction de la température que vous avez sélectionnée.
- L'affichage de la température du tiroir Flex Zone peut varier en fonction de la quantité d'aliments placés à l'intérieur, de leur

emplacement, de la température ambiante et de la fréquence à laquelle la porte est ouverte.

### Modes du tiroir Flex Zone

1. Une fois le mode « **Wine/Party Dishes** » (Vin/plats de réception) sélectionné, la température du tiroir Flex Zone est maintenue aux alentours de 42 °F (5 °C). Cette fonction permet de conserver les aliments au frais plus longtemps.
2. Une fois le mode « **Deli/Snacks** » (Épicerie fine/collations) sélectionné, la température du tiroir Flex Zone est maintenue aux alentours de 37 °F (3 °C). Cette fonction permet de conserver les aliments au frais plus longtemps.
3. Une fois le mode « **Cold Drinks** » (Boissons fraîches) sélectionné, la température du tiroir Flex Zone est maintenue aux alentours de 33 °F (1 °C). Cette fonction permet de maintenir les boissons au frais.
4. Une fois le mode « **Meat/Fish** » (Viande/poisson) sélectionné, la température du tiroir Flex Zone est maintenue aux alentours de 29 °F (-1 °C). Cette fonction permet de conserver la viande ou le poisson au frais plus longtemps.

Exemples d'aliments pouvant être rangés dans le tiroir Flex Zone selon le réglage de température.

Vin Plats de réception	Épicerie fine Collations	Boissons fraîches	Viande Poisson
• vin	• ananas	• bouteilles d'eau	• steaks
• cocktails	• citrons	• jus de fruits	• viandes froides
• gâteaux	• biscuits	• sodas	• bacon
• fromages	• pommes de terre	• bière	• saucisses à hot-dog



Les fruits et légumes risquent d'être endommagés s'ils sont conservés en mode « Meat/Fish » (Viande/poisson). N'entreposez pas de laitue ni d'autres produits à feuilles dans le tiroir Flex Zone.

## ⚠ ATTENTION

N'entreposez pas de bouteilles en verre dans le tiroir Flex Zone en mode « Cold Drinks » (Boissons fraîches) ou « Meat/Fish » (Viande/poisson). S'il y a congélation, elles risquent de se briser et d'entraîner des blessures.

## RETRAIT DES ACCESSOIRES DU RÉFRIGÉRATEUR

### 1. Bacs de la porte

- Bacs de la porte (1)  
**Pour les retirer :** soulevez simplement le bac et tirez sur celui-ci pour le retirer.  
**Pour les remettre en place :** faites glisser le bac à l'emplacement souhaité et poussez jusqu'à la butée.
- Bacs de la porte (2)  
**Pour les retirer :** retirez le côté droit du bac en le soulevant incliné le long de son guide, puis sortez le côté gauche en le tirant depuis la porte.  
**Pour les remettre en place :** faites glisser le bac à l'emplacement d'origine et appuyez jusqu'à la butée.

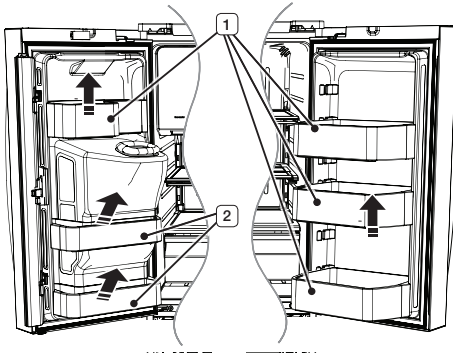

Vous risquez de vous blesser si les bacs des portes ne sont pas fermement fixés aux portes.

Ne laissez pas les enfants jouer avec les bacs. Ils risqueraient de se blesser sur les coins pointus.

## ⚠ ATTENTION

Ne réglez pas un bac s'il contient des aliments. Videz-le d'abord.  
Pour enlever la poussière des bacs, retirez la barre de retenue et nettoyez à l'eau.

### 2. Tablettes en verre trempé

**Pour les retirer :** inclinez l'avant de la tablette dans le sens indiqué (1), puis soulevez-la verticalement (2). Sortez la tablette.

**Pour les remettre en place :** inclinez l'avant de la tablette vers le haut et insérez les crochets dans les encoches à la hauteur souhaitée. Abaissez ensuite l'avant de la tablette de manière à ce que les crochets s'insèrent dans les encoches.

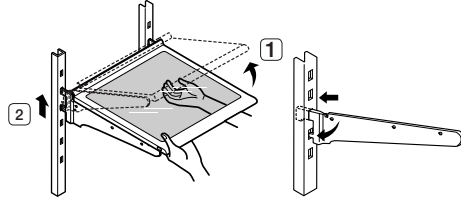

## ⚠ ATTENTION

Les tablettes en verre trempé sont lourdes. Soyez prudent au moment de les retirer.

## ⚠ ATTENTION

Après avoir fait glisser la tablette rabattable pour la replier, vous pouvez retirer l'avant de la tablette au besoin. Si vous utilisez la tablette sans retirer l'avant, soyez vigilant : les deux parties pourraient se séparer.

### 3. Bacs à fruits et légumes

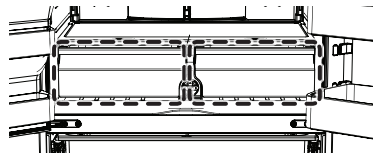

**Pour les retirer :**

- Soulevez simplement le bac et tirez sur celui-ci pour le retirer.

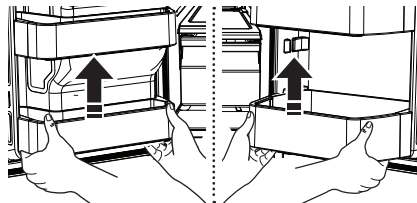



- Inclinez l'avant du bac vers le haut, puis tirez-le directement vers vous. Retirez ensuite le tiroir après avoir l'avoir légèrement déplacé dans le sens de la flèche sur l'illustration.

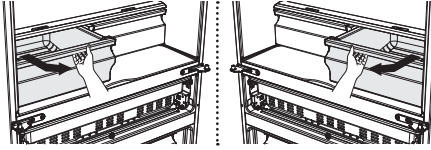

#### Pour les remettre en place

- Insérez le bac dans les coulisses et poussez dessus pour le remettre en place.
- Faites glisser le bac à l'emplacement souhaité et poussez jusqu'à la butée.

### ⚠ ATTENTION

La tablette en verre trempé ne peut être soulevée et retirée que lorsque les bacs sont retirés.

## 4. Tiroir Flex Zone

**Pour retirer le tiroir Flex Zone :** ouvrez le tiroir complètement. Avec vos deux mains, soulevez le compartiment Flex Zone vers le haut tout en le tirant vers vous.

**Pour remettre en place le tiroir Flex Zone :** ouvrez le tiroir Flex Zone complètement. Inclinez l'avant du compartiment Flex Zone vers le haut, positionnez l'arrière du compartiment sur les coulisses et faites descendre progressivement l'avant de la zone jusqu'à ce qu'il repose entièrement sur les coulisses.

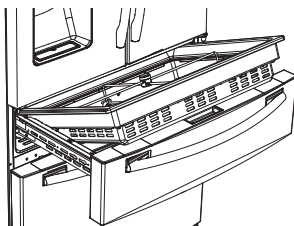

**Si le tiroir Flex Zone ou l'éclairage à DEL ne fonctionne pas, vérifiez que les connecteurs [( 1 ), ( 2 ) illustrés ci-dessous] ne présentent pas de fissures ni de fuites.**

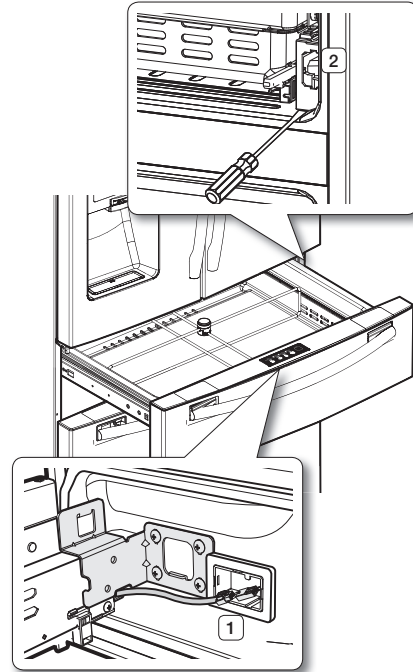

1. Consultez la page 12 pour connaître les consignes de démontage.
2. Ouvrez le couvercle de protection des coulisses à l'aide tournevis plat.

## Utilisation des portes

Assurez-vous que les portes ferment hermétiquement et sur toute la longueur. Lorsqu'une porte du réfrigérateur est entrouverte, elle se ferme automatiquement. Si la porte est ouverte au-delà de sa limite de fermeture automatique, elle restera ouverte. Vous devez la fermer manuellement.

## RETRAIT DES ACCESSOIRES DU CONGÉLATEUR

### 1. Barre de retenue du compartiment du congélateur

**Pour la retirer :** retirez la barre de retenue du compartiment du congélateur ( 1 ) en la soulevant.

**Pour la remettre en place :** poussez la barre vers le bas jusqu'à ce qu'elle ( **1** ) se verrouille en position.

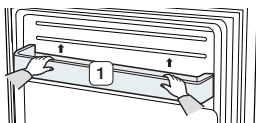

## 2. Tiroir grande capacité

**Pour le retirer :** ouvrez le bac à complètement. Inclinez l'arrière du tiroir vers le haut, puis tirez-le pour le sortir.

**Pour le remettre en place :** replacez le tiroir sur les coulisser ( **4** ) en l'inclinant vers le haut. Abaissez le tiroir en position horizontale et poussez-le à l'intérieur ( **3** ).

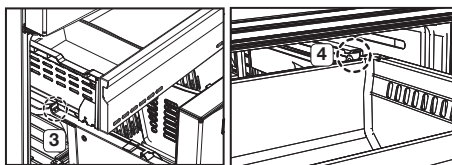

## 3. Tiroir du congélateur

**Pour le retirer :** tirez dessus de façon à le sortir complètement de son logement. Inclinez l'arrière du tiroir vers le haut et soulevez-le pour le retirer.

**Pour le remettre en place :** repositionnez le tiroir sur les coulisser.

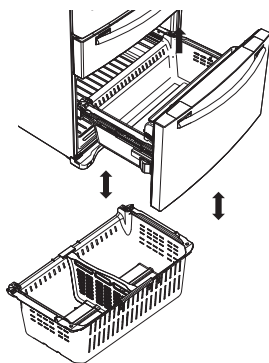

## ⚠ ATTENTION

Vous pouvez rayer le côté du réservoir si vous le tordez vers la gauche ou vers la droite lors de son montage ou démontage.

## ⚠ ATTENTION

Ne laissez pas les bébés et les enfants entrer dans le tiroir du congélateur. Ils risqueraient d'endommager le réfrigérateur et de se blesser gravement. Ne vous asseyez pas sur la porte du congélateur. Elle risquerait de casser. Ne laissez pas les enfants grimper sur le tiroir du congélateur.

## ⚠ ATTENTION

Ne retirez pas le séparateur.

## ⚠ AVERTISSEMENT

S'ils sont emprisonnés à l'intérieur, les enfants risquent d'être blessés ou de s'asphyxier.

## NETTOYAGE DU RÉFRIGÉRATEUR

Un bon entretien de votre réfrigérateur à portes françaises Samsung prolongera sa durée de vie et évitera l'apparition de mauvaises odeurs et de germes.

### Nettoyage de la partie intérieure

Nettoyez les parois et accessoires intérieurs à l'aide d'un nettoyant doux, puis essuyez à l'aide d'un chiffon doux. Vous pouvez retirer les tiroirs et tablettes pour un nettoyage plus en profondeur. Veillez à bien sécher les tiroirs et les tablettes avant de les remettre en place.

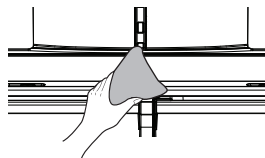

## Nettoyage de la partie extérieure

Essayez le panneau de commande et l'affichage numérique à l'aide d'un chiffon doux humide et propre. N'aspergez pas d'eau directement sur la surface du réfrigérateur.

Les portes, poignées et surfaces du châssis doivent être nettoyées à l'aide d'un nettoyant doux, puis essuyées à l'aide d'un chiffon doux. Afin de préserver l'aspect du réfrigérateur, lustrez les parois extérieures une ou deux fois par an.



### ⚠ ATTENTION

Évitez de vaporiser de l'eau directement sur le réfrigérateur. Utilisez un chiffon humide et propre pour le nettoyer.

### ⚠ ATTENTION

N'utilisez pas de benzène, de diluant ni d'eau de Javel pour le nettoyage. Ces produits risquent d'endommager la surface de l'appareil et de provoquer un incendie.

### ⚠ ATTENTION

Vous effacerez les lettres imprimées sur l'affichage si vous appliquez un nettoyant pour surfaces en acier inoxydable directement sur la surface où sont imprimées les lettres.



## Nettoyage du distributeur de glace/ d'eau

Appuyez sur une extrémité du bac du distributeur et retirez ce dernier. Essayez le distributeur de glace/d'eau à l'aide d'un chiffon propre et doux.

### ⚠ ATTENTION

Lorsque vous utilisez la fonction de glace pilée du distributeur, des morceaux de glace peuvent tomber et s'accumuler dans la gouttière. Afin d'éviter que la glace fonde et déborde, veillez à vider la gouttière régulièrement (dès que vous voyez qu'elle commence à se remplir).



## Nettoyage des joints des portes en caoutchouc

Si les joints des portes en caoutchouc sont sales, les portes risquent de ne plus se fermer correctement et le fonctionnement du réfrigérateur ne sera plus optimal. Maintenez les joints des portes propres en les nettoyant à l'aide d'un produit de nettoyage doux et d'un chiffon humide. Essayez à l'aide d'un chiffon propre et doux.

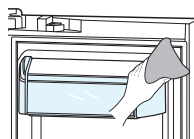

### ⚠ ATTENTION

Ne nettoyez pas le réfrigérateur avec du benzène, du diluant ou du nettoyant pour voiture. Ces substances pourraient provoquer un incendie.

## Nettoyage de l'arrière du réfrigérateur

Pour éviter l'accumulation de poussière et de saletés sur les cordons et les parties exposées, passez l'aspirateur à l'arrière de l'appareil une ou deux fois par an.

### ⚠ ATTENTION

Ne retirez pas la plaque de protection arrière ( 1 ). Vous risqueriez de subir un choc électrique.

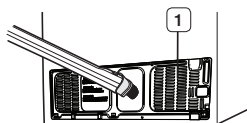

## CONSEILS DE CONSERVATION DES ALIMENTS

Aliments	Réfrigé- rateur	Congélateur	Conseils de conservation
<b>PRODUITS LAITIERS</b>			
Beurre	2 à 3 semaines	6 à 9 mois	Emballez ou couvrez bien.
Lait	1 à 2 semaines	Non recommandé	Vérifiez la date limite de consommation. La plupart des produits laitiers sont vendus en boîtes datées indiquant leur date limite de consommation. Refermez ou emballez soigneusement. Ne remplacez pas de portions non consommées dans le récipient d'origine.
Fromage à la crème, préparation à base de fromage et fromage à tartiner	2 à 4 semaines	Non recommandé	Vérifiez la date limite de consommation. Conservez tous ces aliments soigneusement emballés dans un papier anti-humidité.
Fromage à pâte dure (non ouvert)	3 à 4 mois	6 mois	
Fromage à pâte dure (ouvert)	2 mois	Non recommandé	
Fromage cottage	10 à 15 jours	Non recommandé	
Crème	7 à 10 jours	2 mois	Vérifiez la date limite de consommation. La plupart des produits laitiers (yogourts, crèmes et produits similaires) sont vendus en boîtes datées indiquant leur date limite de consommation. Refermez le récipient ou couvrez soigneusement. Ne remplacez pas de portions non consommées dans le récipient d'origine.
Crème sure	2 semaines	Non recommandé	
Sauces à base de crème (ouvertes)	1 semaine	Non recommandé	Vérifiez la date limite de consommation. Conservez dans un récipient fermé.
Yogourt	10 à 14 jours	Non recommandé	
Yogourt glacé	s. o.	2 mois	
<b>ŒUFS</b>			
Œufs (crus)	3 à 4 semaines	Non recommandé	Vérifiez la date limite de consommation. Conservez les œufs dans la partie la plus froide du réfrigérateur et dans leur emballage d'origine.
Œufs (cuits)	1 semaine	Non recommandé	Conservez dans un récipient fermé.
Restes de plats à base d'œufs	3 à 4 jours	Non recommandé	Conservez dans un récipient fermé.
<b>FRUITS FRAIS</b>			
Pommes	1 mois	Non recommandé	Ne lavez pas le fruit avant de le mettre au réfrigérateur. Conservez dans un sac ou récipient anti-humidité. Emballez les fruits coupés. Certains fruits noircissent au réfrigérateur.
Bananes	2 à 4 jours	Non recommandé	
Pêches, melons, poires, avocats	3 à 5 jours	Non recommandé	
Baies et cerises	2 à 3 jours	12 mois	
Abricots	3 à 5 jours	Non recommandé	
Raisins	2 à 5 jours	s/o	
Ananas (entier)	2 à 3 jours	Non recommandé	
Ananas (en morceaux)	5 à 7 jours	6 à 12 mois	
Agrumes	1 à 2 semaines	Non recommandé	Conservez sans couvrir.
Jus de fruits	6 jours	Non recommandé	Vérifiez la date limite de consommation et conservez dans le récipient d'origine refermé. Ne remplacez pas de portions non consommées dans le récipient d'origine.
Jus surgelés	Uniquement le temps de la décongélation	12 mois	Vérifiez la date limite de consommation. Ne pas recongeler.

Aliments	Réfrigérateur	Congélateur	Conseils de conservation
<b>POISSONS ET FRUITS DE MER</b>			
<b>Poissons</b>			
Poissons gras (maquereau, truite, saumon)	1 à 2 jours	2 à 3 mois	Conservez dans l'emballage d'origine et rangez dans la partie la plus froide du réfrigérateur. Emballez dans un papier étanche à la vapeur et à l'humidité pour la congélation. Congelez à 0 °F (ou -18 °C). Décongelez dans le réfrigérateur ou vérifiez la date limite de consommation. Congelez dans l'emballage d'origine.
Poissons maigre (cabillaud, filet, etc.)	1 à 2 jours	6 mois	
Congelé ou pané	s. o.	3 mois	
<b>Fruits de mer</b>			
Crevettes (cruies)	1 à 2 jours	12 mois	Pour congeler, placez dans un récipient étanche à la vapeur et à l'humidité.
Crabe	3 à 5 jours	10 mois	
Poisson ou fruits de mer cuits	2 à 3 jours	3 mois	
<b>VIANDE</b>			
<b>Fraîche, crue</b>			
Côtelettes	2 à 4 jours	6 à 12 mois	Vérifiez la date limite de consommation. Conservez dans la partie la plus froide du réfrigérateur dans son emballage d'origine. Placez dans un récipient étanche à la vapeur et à l'humidité pour la congélation. Température recommandée pour le réfrigérateur : 33 °F à 36 °F (ou 1 °C à 2 °C) et pour le congélateur : 0 °F à 2 °F (ou -18 °C à -16 °C)
Viande hachée	1 jour	3 à 4 mois	
Rôti	2 à 4 jours	6 à 12 mois	
Bacon	1 à 2 semaines	1 à 2 mois	
Saucisse	1 à 2 jours	1 à 2 mois	
Bifteck	2 à 4 jours	6 à 9 mois	
Volaille	1 jour	12 mois	
Charcuterie	3 à 5 jours	1 mois	
<b>Cuite</b>			
Viande	2 à 3 jours	2 à 3 mois	Vérifiez la date limite de consommation. Conservez dans la partie la plus froide du réfrigérateur dans son emballage d'origine. Placez dans un récipient étanche à la vapeur et à l'humidité pour la congélation.
Volaille	2 à 3 jours	4 à 5 mois	
Jambon	1 à 2 semaines	1 à 2 mois	

### Sources :

American Meat Institute Foundation. 1994. *Pages jaunes : réponses aux questions susceptibles d'être posées par les clients concernant la viande et la volaille*. American Meat Institute Food Marketing Institute. 1999. *The food keeper*. Food Marketing Institute, Washington, D.C. Freeland-Graves, J.H. et G.C. Peckham. 1996. *Foundations of food preparation*, 6<sup>e</sup> édition. Prentice-Hall, Inc. Englewood Cliffs, NJ. Hillers, V.N. 1993. *Storing foods at home*. Washington State University Cooperative Extension, Pullman, WA. Publ. EB 1205.

National Restaurant Association. 2001. *Be cool-chill out! Refrigerate promptly*. National Restaurant Association Education Foundation

1/4s International Food Safety Council, Washington, D.C. USDA. 1997. *Basics for handling food safely*. U.S. Department of Agriculture, Food Safety and Inspection Service, Washington, D.C.

# Dépannage

PROBLÈME	SOLUTION
<b>Le réfrigérateur ne fonctionne pas du tout ou ne refroidit pas suffisamment.</b>	<ul style="list-style-type: none"> <li>• Vérifiez si la fiche du cordon d'alimentation est correctement branchée.</li> <li>• Vérifiez si la température affichée à l'écran est plus élevée que celle à l'intérieur du congélateur ou du réfrigérateur. Si cela est le cas, réglez le congélateur ou le réfrigérateur sur une température inférieure.</li> <li>• Le réfrigérateur est-il exposé à la lumière directe du soleil ou situé à proximité d'une source de chaleur ? Dans ce cas, il peut ne pas être en mesure de refroidir suffisamment. Installez-le à l'abri de la lumière directe du soleil et éloigné de toute source de chaleur.</li> <li>• L'arrière du réfrigérateur est-il trop près du mur, empêchant une ventilation appropriée ? Dans ce cas, il peut ne pas être en mesure de refroidir suffisamment. Maintenez-le à une distance appropriée du mur.</li> <li>• Y a-t-il trop d'aliments à l'intérieur, obstruant ainsi l'orifice d'aération ? Pour maintenir le réfrigérateur à une température convenable, ne le remplissez pas avec trop d'aliments.</li> </ul>
<b>Les aliments dans le réfrigérateur sont gelés.</b>	<ul style="list-style-type: none"> <li>• Vérifiez que la température affichée à l'écran n'est pas trop basse. Si c'est le cas, augmentez la température à l'intérieur du réfrigérateur.</li> <li>• La température ambiante est-elle trop basse ? Réglez le réfrigérateur à une température plus élevée.</li> <li>• Avez-vous rangé des aliments riches en eau dans la partie la plus froide du réfrigérateur ou à proximité de l'orifice de refroidissement ? Essayez de placer ces articles sur d'autres tablettes du réfrigérateur au lieu de les conserver dans les zones les plus froides ou dans les bacs.</li> </ul>
<b>Des bruits inhabituels sont audibles.</b>	<ul style="list-style-type: none"> <li>• Vérifiez si le réfrigérateur est de niveau et stable.</li> <li>• L'arrière du réfrigérateur est-il trop près du mur, empêchant une ventilation adéquate de l'air ?</li> <li>• Des objets sont-ils tombés derrière ou sous le réfrigérateur ?</li> <li>• Un cliquetis est audible à l'intérieur du réfrigérateur, cela est normal. Il se produit car les différentes parties se rétractent ou se distendent suite aux variations de température à l'intérieur du réfrigérateur.</li> <li>• Si vous avez l'impression qu'un élément heurte un autre élément à l'intérieur du réfrigérateur, cela est normal. Ce son est dû au fonctionnement à haut régime du compresseur.</li> </ul>
<b>La zone de jointure de la porte de l'appareil est chaude et de la condensation se forme.</b>	<ul style="list-style-type: none"> <li>• La présence de chaleur est normale, car des systèmes anti-condensation sont installés dans la section à charnière verticale du réfrigérateur.</li> <li>• La porte du réfrigérateur est-elle entrebâillée ? De la condensation peut se former lorsque la porte reste ouverte pendant une durée prolongée.</li> </ul>
<b>La machine à glaçons ne produit pas de glace.</b>	<ul style="list-style-type: none"> <li>• La production de glace peut nécessiter plus de temps si l'appareil n'est pas suffisamment froid, lorsqu'il vient d'être installé par exemple.</li> <li>• Le tuyau d'adduction d'eau est-il connecté et le robinet de sectionnement est-il ouvert ?</li> <li>• Avez-vous arrêté manuellement la fonction de fabrication de glaçons ?</li> <li>• Vérifiez que le filtre est correctement installé. Si ce n'est pas le cas, la fonction de fabrication de glaçons peut ne pas fonctionner.</li> </ul>

PROBLÈME	SOLUTION
<b>Vous entendez de l'eau gargouiller dans le réfrigérateur.</b>	<ul style="list-style-type: none"> <li>Ceci est tout à fait normal. Ce son provient du réfrigérant qui circule dans le réfrigérateur.</li> </ul>
<b>Le réfrigérateur dégage une odeur désagréable.</b>	<ul style="list-style-type: none"> <li>Vérifiez qu'il n'y a pas d'aliments gâtés.</li> <li>Les aliments ayant une forte odeur (le poisson, par exemple) doivent être hermétiquement emballés.</li> <li>Nettoyez régulièrement le congélateur et jetez tout aliment périmé. Lors du nettoyage de l'intérieur du réfrigérateur, débranchez-le et stockez les aliments ailleurs. Essayez avec un chiffon sec après 2-3 heures, puis laissez l'air circuler à l'intérieur du réfrigérateur.</li> </ul>
<b>Du gel se forme sur les parois du congélateur.</b>	<ul style="list-style-type: none"> <li>L'orifice d'aération est-il obstrué ? Assurez-vous que l'air puisse circuler librement.</li> <li>Prévoyez un espace suffisant entre les aliments rangés pour une circulation efficace de l'air.</li> <li>Le tiroir du congélateur est-il fermé correctement ? Si le tiroir du congélateur n'est pas entièrement fermé ou s'il est bloqué, l'humidité extérieure peut pénétrer et provoquer la formation d'importantes quantités de givre.</li> </ul>
<b>Le distributeur d'eau ne fonctionne pas.</b>	<ul style="list-style-type: none"> <li>Le tuyau d'adduction d'eau est-il connecté et le robinet de sectionnement est-il ouvert ?</li> <li>Le tuyau d'adduction d'eau est-il écrasé ou pincé ?</li> <li>Vérifiez que le tuyau est entièrement dégagé.</li> <li>Le réservoir d'eau a-t-il gelé en raison de la température trop basse du réfrigérateur ? Sélectionnez une température plus élevée à l'écran.</li> <li>La fonction Child Lock (Verrouillage) est-elle activée ?</li> <li>Vérifiez que le filtre est correctement installé. Si ce n'est pas le cas, le distributeur d'eau peut ne pas fonctionner.</li> </ul>
<b>Le système de fermeture automatique ne fonctionne pas avec la porte du congélateur.</b>	<ul style="list-style-type: none"> <li>Existe-t-il un déséquilibre entre les parties droite et gauche de la porte ?</li> <li>Ouvrez et fermez doucement la porte une à deux fois. Après cela, le système de fermeture automatique fonctionne généralement à nouveau correctement.</li> <li>Ouvrez doucement la porte pour éviter de déséquilibrer les parties droite et gauche de celle-ci.</li> </ul>
<b>De la condensation ou des gouttes d'eau se forment sur le meneau vertical et les zones environnantes, etc.</b>	<ul style="list-style-type: none"> <li>De la condensation ou des gouttes d'eau peuvent se former si l'humidité est trop élevée lorsque le réfrigérateur est en cours de fonctionnement.</li> <li>Si de la condensation ou des gouttes d'eau apparaissent sur le meneau vertical et les zones environnantes, etc., désactivez le mode Energy Saver (Économiseur d'énergie) après avoir retiré la condensation. (Consultez les explications sur le bouton Energy Saver (Économiseur d'énergie) dans la section « Utilisation du panneau de commande » à la page 18.)</li> </ul>

# Si une opération de maintenance s'avère nécessaire

N'hésitez pas à appeler un centre de service agréé Samsung proche en lui communiquant votre nom, adresse et numéro de téléphone lorsque votre appareil ne fonctionne pas correctement.

## Informations relatives à la garantie (CANADA)

### Garantie limitée à l'acheteur initial

Cet appareil Samsung est garanti par Samsung Electronics Canada, Inc. (désigné ci-après par SECA) contre les défauts de fabrication matériels ou une malfaçon durant les périodes suivantes :

Main d'œuvre : 1 an (à domicile)

Pièces : 1 an

Compresseur inverseur : 10 ans

SECA garantit en outre que si cet appareil ne fonctionne pas correctement durant la période de garantie spécifiée et que le dysfonctionnement est dû à une malfaçon ou à un matériau défectueux, SECA réparera ou remplacera l'appareil à sa discrétion. Le service à domicile n'est pas disponible partout. Contactez-nous pour savoir si le service à domicile est actuellement disponible dans votre région en utilisant les informations de contacts se trouvant au dos de votre garantie.

Toutes les réparations ou tous les remplacements de pièces sous garantie doivent être effectués par un centre de service agréé SECA. (Pour localiser le centre de service SECA le plus proche, appelez le 1-800-SAMSUNG (7267864) ou visitez notre site Web à l'adresse [www.samsung.com/ca](http://www.samsung.com/ca))

### Obligation du propriétaire initial

La preuve d'achat datée originale doit être conservée par le client et il s'agit de la seule preuve d'achat acceptable. Elle doit être présentée au centre de service agréé SECA au moment de l'intervention avant que les services de garantie ne soient rendus. Pour tous les modèles subissant une intervention en après-vente, le transport vers et depuis le centre de service agréé relève de la responsabilité du client.

### Exclusions de la garantie

Cette garantie ne couvre pas les dommages provoqués par un accident, un incendie, une inondation et/ou toutes autres catastrophes naturelles, une manipulation, une tension d'alimentation ou une installation incorrectes, des réparations incorrectes ou non-autorisées, une utilisation commerciale ou enfin des dommages survenus au cours de l'expédition. Les ajustements de la part du client qui sont expliqués dans ce manuel d'utilisation ne sont pas couverts par les dispositions de la présente garantie. Cette garantie sera automatiquement annulée pour toute unité reçue avec un numéro de série manquant ou altéré. Cette garantie est valide uniquement pour les produits achetés et utilisés au Canada.

**Samsung Electronics Canada Inc. 2050 Derry Road West, Mississauga, Ontario L5N 0B9 Canada**

**Centre d'assistance clientèle 1-800-SAMSUNG (726-7864)  
Fax du centre d'assistance clientèle 1-866-436-4617**

Pour toute question ou tout commentaire concernant des produits Samsung, veuillez contacter le centre d'assistance clientèle SAMSUNG.  
Samsung Electronics Canada Inc. 2050 Derry Road West, Mississauga, Ontario L5N 0B9 Canada  
TÉL : 905-542-3535 FAX : 905-542-3835  
1-800-SAMSUNG (726-7864)  
[www.samsung.com/ca/support](http://www.samsung.com/ca/support) (English)  
[www.samsung.com/ca\\_fr/support](http://www.samsung.com/ca_fr/support) (French)



# notes

---

# notes

---

# notes

---

## Comment contacter Samsung dans le monde

Si vous avez des suggestions ou des questions concernant les produits Samsung, veuillez contacter le Service Consommateurs Samsung.

PAYS	APPELEZ LE	OU RENDEZ-VOUS SUR LE SITE	ÉCRIVEZ À
E.U.A.	1-800-SAMSUNG (726-7864)	<a href="http://www.samsung.com/us/support">www.samsung.com/us/support</a>	Samsung Electronics America, Inc. 85 Challenger Road Ridgefield Park, NJ 07660
CANADA	1-800-SAMSUNG (726-7864)	<a href="http://www.samsung.com/ca/support">www.samsung.com/ca/support</a> (English) <a href="http://www.samsung.com/ca_fr/support">www.samsung.com/ca_fr/support</a> (French)	Samsung Electronics Canada Inc. 2050 Derry Road West, Mississauga, Ontario L5N 0B9 Canada



DA68-02952A-06