

RSG307\*\*



# Refrigerator user manual

**Planet  
First** 100 %  
Recycled Paper

This manual is made with 100 % recycled paper.

English

imagine the possibilities



Thank you for purchasing a Samsung product.  
To receive more complete service or accessory parts,  
please register your product at or contact  
[www.samsung.com/register](http://www.samsung.com/register)  
1-800-SAMSUNG (726-7864)

**SAMSUNG**











**Free Standing Appliance**

# safety information

## SAFETY INFORMATION

Before using your new Samsung Side-by-side door Refrigerator, please read this manual thoroughly to ensure that you know how to operate the features and functions that your new appliance offers safely and efficiently. This appliance is not intended for use by persons (including children) with reduced physical, sensory, or mental capabilities, or those who lack experience and knowledge, unless they have been given supervision or instruction concerning the use of the appliance by a person responsible for their safety. Because the following instructions cover various models, the characteristics of your refrigerator may differ slightly from the refrigerator described in this manual. If you have any question, contact us at 1-800-SAMSUNG or find help and information online at [www.samsung.com](http://www.samsung.com).

### Important safety symbols and precautions:

	Hazards or unsafe practices that may result in severe personal injury or death.
	Hazards or unsafe practices that may result in minor personal injury or property damage.
	Do NOT attempt.
	Do NOT disassemble.
	Do NOT touch.
	Follow directions carefully.
	Unplug the power plug from the wall socket.
	Make sure the refrigerator is grounded to prevent electric shock.
	Call the contact center for help.
	Note.

**These warning signs are here to prevent injury to you and others. Please follow them carefully. After reading this section, keep it in a safe place for future reference.**



## SEVERE WARNING SIGNS FOR INSTALLATION



- Do not install the refrigerator in a damp place or place where it may come in contact with water.

- Deteriorated insulation of electrical parts may cause an electric shock or fire.
- Do not place this refrigerator in direct sunlight or expose to the heat from stoves, room heaters or other appliance.
- Do not plug several appliances into the same multiple power strip. The refrigerator should always be plugged into its own individual electrical outlet which has a voltage rating that matches the voltage listed on the refrigerator's rating plate.
- This provides the best performance and also prevents overloading house wiring circuits, which could cause a fire hazard from overheated wires.
- If the wall socket is loose, do not insert the power plug.
- There is a risk of electric shock or fire.
- Do not use a cord that shows cracks or abrasion damage along its length or at either end.
- Do not bend the power cord excessively or place heavy articles on it.
- Never unplug your refrigerator by pulling on the power cord. Always grip plug firmly and pull straight out from the outlet.
- Damage to the cord may cause a short-circuit, fire and/or electric shock.
- Do not use aerosols near the refrigerator.
- Aerosols used near the refrigerator may cause an explosion or fire.



- This refrigerator must be properly installed and located in accordance with the manual before it is used.
- Connect the power plug in proper position with the cord hanging down.
- If you connect the power plug upside down, the wire can get cut off and cause a fire or electric shock.
- When moving the refrigerator, be careful not to roll over or damage the power cord.
- This constitutes a fire hazard.

- Make sure that the power plug is not squashed or damaged by the back of the refrigerator.
- Keep the packing materials out of reach of children.
- There is a risk of death from suffocation if a child puts the packing materials on his or her head.
- The appliance must be positioned so that the plug is accessible after installation.
- You need to remove all the protective plastic film before you initially plug the product in.



- The refrigerator must be safely grounded
- Always make sure that you have grounded the refrigerator before attempting to investigate or repair any part of the appliance. Power leakages can cause severe electric shock.
- Never use gas pipes, telephone lines or other potential lightning attractors as an electrical ground.
- Improper use of the grounding plug can result in a risk of electric shock. If it is necessary to use an extension cord, use only a 3-wire extension cord that has a 3-blade grounding plug and a 3-slot receptacle that will accept the plug on the appliance. The marked rating of the extension cord should be AC115-120 V, 10 A, or more. If a grounding adapter is used, make sure the receptacle box is fully grounded.



- If the power cord is damaged, have it replaced immediately by the manufacturer or its service agent.



## CAUTION SIGNS FOR INSTALLATION



- Allow sufficient space to install the refrigerator on a flat surface.
- If your refrigerator is not level, the internal cooling system may not work correctly.
- Keep the ventilation space in the appliance enclosure or mounting structure clear of obstruction.
- Allow the appliance to stand for 2 hours after installation.



## SEVERE WARNING SIGNS FOR USING



- Do not insert the power plug with wet hands.
- Do not store articles on the top of the appliance.
- When you open or close the door, the articles may fall and cause personal injury and/or material damage.
- Do not put a container filled with water on the refrigerator.
- If spilled, there is a risk of fire or electric shock.
- Children should be supervised to ensure that they do not play with the appliance.
- Do not let children hang on the door. A serious injury may occur.
- Do not let children enter inside of the refrigerator. There is a risk of children entrapment.
- Do not insert your hands into the bottom area under the appliance.
- Any sharp edges may cause personal injury.
- Do not let children step on a drawer's cover.
- The drawer may break and cause them to slip.
- Do not overfill the refrigerator with food.
- When you open the door, an item may fall out and cause personal injury or material damage.
- Do not touch the inside walls of the freezer or products stored in the freezer with wet hands.
- This may cause frostbite.
- Never put fingers or other objects into the water dispenser hole, ice chute, or ice maker bucket.
- It may cause personal injury or material damage.
- Do not spray flammable gas near the refrigerator.
- There is a risk of explosion or fire.
- Do not store volatile or flammable substances in the refrigerator.
- The storage of benzene, thinner, alcohol, ether, LP gas and other such products may cause explosions.
- Do not store pharmaceuticals products, scientific materials, or temperature sensitive products in the refrigerator.
- Products that require strict temperature controls must not be stored in the refrigerator.
- Do not place or use an electrical appliance inside the refrigerator, unless it is of a type recommended by the manufacturer.
- Do not use mechanical devices or any other

means to accelerate the defrosting process, other than those recommended by the manufacturer.

- Do not damage the refrigerant circuit.



- Do not disassemble or repair the refrigerator by yourself.
- You run risk of causing a fire, malfunction and/ or personal injury.
- When the interior or exterior LED lamp has gone out, please contact your service agents.



- Children should be supervised to ensure that they do not play with the appliance.
- Bottles should be stored tightly together so that they do not fall out.
- This product is intended only for the storage of food in a domestic environment.
- If a gas leak is detected, avoid any naked flames or potential sources of ignition and air the room in which the appliance is standing for several minutes.
- Use only the LED Lamps provided by manufacturer or service agents.



- If there are burning smells or smoke, pull out power plug immediately and contact your Samsung Electronics service center.
- If you experience difficulty when changing the light, contact a service agent.
- If the product is equipped with LED Lamps, do not disassemble the Lamp Cover and LED Lamp by yourself.
- Please contact your service agents.
- If any dust or water is in refrigerator, pull out the power plug and contact your Samsung Electronics service center.
- Otherwise there is a risk of fire.



## CAUTION SIGNS FOR USING



- Do not re-freeze frozen foods that have thawed completely. Do not place carbonated or fizzy drinks in the freezer compartment. Do not put bottles or glass containers in the freezer.

- When the contents freeze, the glass may break and cause personal injury.



- Service warranty and Modification.
  - Any changes or modifications performed by a 3rd party on this finished appliance are not covered under Samsung warranty service, nor can Samsung be responsible for safety issues that result from 3rd party modifications.
- Do not block air holes.
  - If the air holes are blocked, especially with a plastic bag, the refrigerator can be over cooled. If this cooling period lasts too long, the water filter may break and cause water leakage.
- If the refrigerator is disconnected from the power supply, you should wait for at least five minutes before plugging it back.
- If you have a long vacation planned or the refrigerator is not to be used for a long period of time, you must empty the refrigerator and pull out the power plug.
  - Letting the refrigerator run for a long time without using it can cause the insulation to deteriorate and may cause a fire.
  - Wipe excess moisture from the inside and leave the doors open. Otherwise, odor and mold may develop.
- To get the best performance from the product:
  - Do not place foods too close to the vents at the rear of the appliance as it can obstruct free air circulation in the refrigerator compartment.
  - Wrap food up properly or place it in airtight containers before putting it into the refrigerator.
- Fill the water tank, ice tray, and water cubes only with potable water.



- If the product is flooded, make sure to contact your nearest service center.
- There is a risk of electric shock or fire.



## CAUTION SIGNS FOR CLEANING



- Do not directly spray water on the inside or outside the refrigerator.
- There is a risk of fire or electric shock.



- Remove any foreign matter or dust from the power plug pins. Do not use



- a wet or damp cloth when cleaning the plug.
- Otherwise, there is a risk of fire or electric shock.



- Unplug the refrigerator before cleaning or making repairs.



- This product contains chemicals known to the State of California to cause cancer and reproductive toxicity.



### SEVERE WARNING SIGNS FOR DISPOSAL



- Risk of child entrapment. Before you throw away your old refrigerator or freezer:
  - Take off the doors.
  - Leave the shelves in place so that children can not easily climb inside.
- Please dispose of the packaging material from this product in an environmentally friendly manner.
- Leave the shelves in place so that children can not easily climb inside. Ensure that none of the pipes on the back of the appliance are damaged prior to disposal.
- When disposing of this refrigerator, remove the door/door seals and door latch so that small children or animals cannot become trapped inside. Children should be supervised to ensure that they do not play with the appliance.

- Cyclopentane is used as in the insulation. The gases in the insulation material require a special disposal procedure. Please contact your local authorities in regard to the environmentally safe disposal of this product. Ensure that none of the pipes on the back of the refrigerator are damaged prior to disposal.

### ADDITIONAL TIPS FOR PROPER USAGE

- In the event of a power failure, call the local office of your Electricity Company and ask how long it is going to last.
- Most power failures that are corrected within an hour or two will not affect your refrigerator temperatures. However, you should minimize the number of door openings while the power is off.
  - Should the power failure last more than 2 hours, remove all ice in the Ice Bucket.
  - Should the power failure last more than 24 hours, remove all frozen food.

## contents

SETTING UP YOUR SIDE-BY-SIDE REFRIGERATOR .....	06
OPERATING THE SAMSUNG SIDE-BY-SIDE REFRIGERATOR .....	12
TROUBLESHOOTING .....	18

# setting up your side-by-side refrigerator

## GETTING READY TO INSTALL THE REFRIGERATOR

Congratulations on the purchase of your Samsung Side-By-Side Refrigerator. We hope you will enjoy the many state-of-the-art features and efficiencies that this new appliance has to offer.

### Selecting the best location for the refrigerator

- Select a location with easy access to a water supply.
- Select a location without direct exposure to sunlight.
- Select a location with level (or nearly level) flooring.
- Select a location with enough space for the refrigerator doors to open easily. See the diagram below.
- Select a location that allows sufficient space to the right, left, back, and top for air circulation. See the diagram below.
- Select a location that allows you to move the refrigerator easily if it needs maintenance or service.

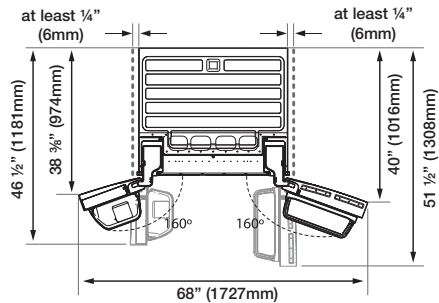
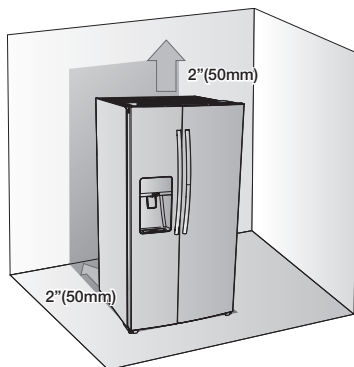

### When moving your refrigerator

To prevent floor damage, be sure the front levelling legs are in the up position (above the floor). Refer to 'Levelling the refrigerator' in this manual (page 08).

To protect the finish of your flooring while you are installing the refrigerator, place a large section of the cardboard carton under the refrigerator where you are working.

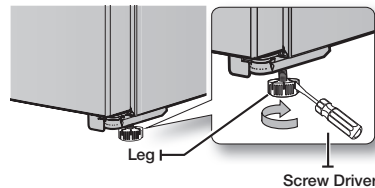

**CAUTION** When installing, servicing or cleaning behind the refrigerator, be sure to pull the unit straight out and push back straight in after finishing.

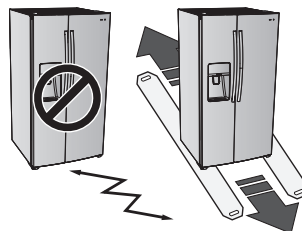

## SETTING UP THE REFRIGERATOR

Now that you have your new Refrigerator installed in place, you are ready to set up and enjoy the features and functions of the appliance. By completing the following steps, your Refrigerator should be fully operational. If not, first check the power supply and electricity source or try the troubleshooting section at the back of this user's guide. If you have any further questions, contact your Samsung Electronics service center.

1. Place the Refrigerator in an appropriate location with reasonable clearance between the wall and the Refrigerator. Refer to installation instructions in this manual.
2. Once the Refrigerator is plugged in, make sure the interior light comes on when you open the doors.
3. Set the Temperature control to the coldest temperature and wait for an hour. The Freezer will get slightly chilled and the motor will run smoothly.
4. After powering the Refrigerator, it will take a few hours to reach the appropriate temperature. You can store food and drinks in the Refrigerator after the temperature is sufficiently cool.

## SETTING UP THE REFRIGERATOR DOORS

If your entrance won't allow the refrigerator to pass easily through it, you can remove the doors.

### Separating the Water Supply Line from the Refrigerator

1. Pull the two water lines (which are in the Fixer) out to the front.

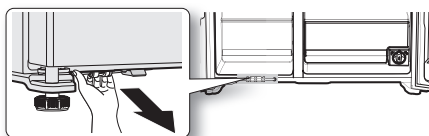

2. Remove two water lines (White one is for water and the other one is for ice) by pressing the coupler (1) and pulling the water line (2) away.

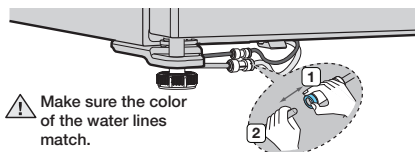

⚠ Make sure the color of the water lines match.

### Removing the freezer door

A few things to mention first.

- Make sure that you lift the door straight up so the hinges are not bent or broken.
  - Be careful not to pinch the water tubing and wire harness on the door.
  - Place doors on a protected surface to prevent scratching or damage.
1. Remove a screw on the upper hinge cover (1). With the door open, disengage the two locking tabs with a flat-head screw driver (2) and remove it while the lifting up the rear of the cover (3), and then disconnect the wires by gently pulling them apart (4).

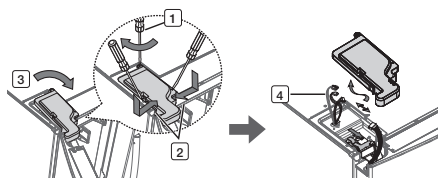

2. Removing the FIXER HINGE, and next take off the upper hinge. Be careful that the door does not fall on you as you are removing it.

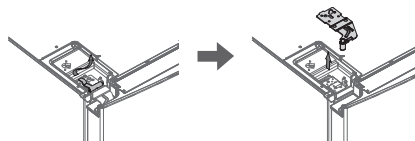

⚠ Be sure to keep track of all parts you are removing.

- Next, remove the door from the lower hinge (5) by carefully lifting the door straight up (6).

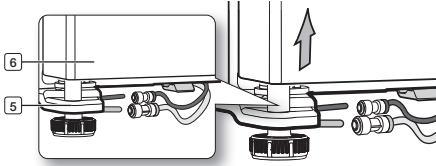

**!** Be careful not to pinch the water tubing and wire harness on the door.

### Reattaching the freezer doors

To reattach the freezer doors, replace parts in reverse order

### Reattaching the Water Supply Line

- The Water Line must be fully inserted to the center of transparent coupler to prevent water leakage from the dispenser.
- Insert the 2 clips in the install pack and check that each clip holds the line firmly.

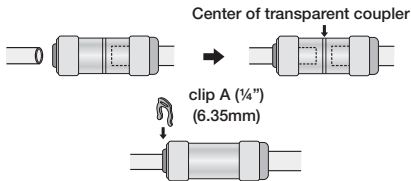

**!** Do not cut the water line. Gently separate it from the coupler.

### Removing the Fridge Door

- Remove a screw on the upper hinge cover (1). With the door open, disengage the two locking tabs with a flat-head screw driver (2) and remove it while the lifting up the rear of the cover (3), and then disconnect the wires by gently pulling them apart (4).

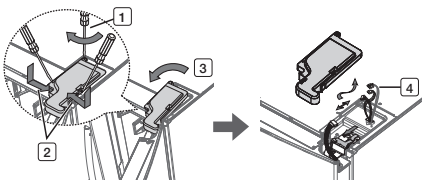

- Removing the FIXER HINGE, and next take off the upper hinge. Be careful that the door does not fall on you as you are removing it.

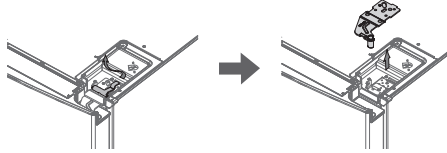

**!** Be sure to keep track of all parts you are removing.

- Remove the door from the lower hinge (5) by lifting the door straight up (6).

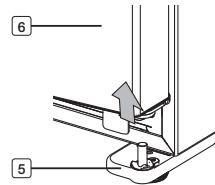

### Reattaching the Fridge door

**!** To reattach the fridge doors, replace parts in reverse order.

## LEVELLING THE REFRIGERATOR

Now that the doors are back on the refrigerator, you want to make sure the refrigerator is level so that you can make final adjustments. If the refrigerator is not level, it will not be possible to get the doors perfectly even.

### When the Freezer part is lower than the Fridge part.

Insert a flat-blade screwdriver into a slot on the Freezer Leg, then turn it clockwise.

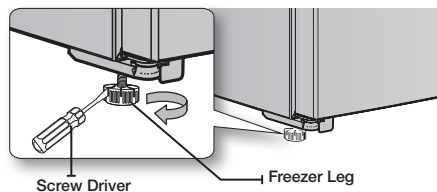

### When the Fridge part is lower than the Freezer part.

Insert a flat-blade screwdriver into a slot on the Fridge Leg, then turn it clockwise.

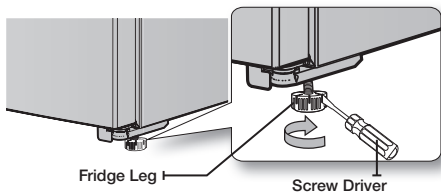

 Refer to the next section for the best way to make very minor adjustments to the doors.

## MAKING MINOR ADJUSTMENTS TO THE DOORS

Remember, a level refrigerator is necessary for getting the doors perfectly even. If you need help, review the previous section on levelling the refrigerator.

### When the door of the fridge is higher than the freezer

Insert a flat-blade screwdriver into a slot on the freezer leg, then turn it clockwise.

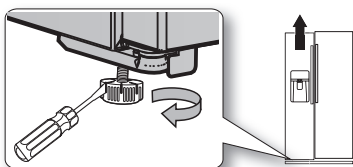

### When the door of the freezer is higher than the fridge

Insert a flat-blade screwdriver into a slot on the fridge leg, then turn it clockwise.

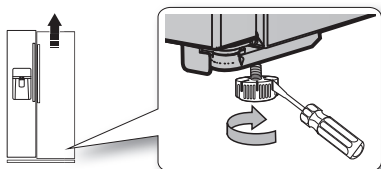

## CHECKING THE WATER DISPENSER LINE

A water dispenser is one of the helpful features on your new Samsung Refrigerator. To help promote better health, the Samsung water filter removes unwanted particles from your water. However, it does not sterilize or destroy microorganisms. You may need to purchase a water purifying system to do that.

In order for the ice maker to operate properly, a water pressure of 20~125 psi (pound per square inch) is required. Under normal conditions, a 170 cc (5.75 oz.) paper cup can be filled in 10 seconds.

If the Refrigerator is installed in an area with low water pressure (below 20psi), you can install a booster pump to compensate for the low pressure.

Make sure the water storage tank inside the Refrigerator is properly filled. To do this, press the water dispenser lever until the water runs from the water outlet.

 Water line installation kits are available at extra cost from your dealer. We recommend using a water supply kit that contains copper tubing.

 Check the accessory list below.



Hex wrench



Clip

## Connecting to the water supply line

1. First, shut off the main water supply line and turn the ice-maker off.
2. Locate the nearest cold, drinking water line.
3. After connecting the water supply with water filter, turn on water supply and Flush 3 gallons through filter before use (flush approximately 6 minutes).

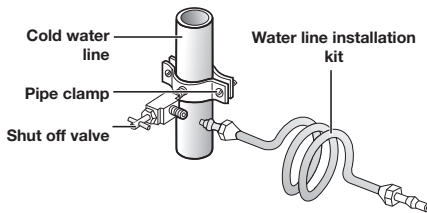

## INSTALLING THE WATER LINE

### Connecting the water line to the Refrigerator.

There are several items that you need to purchase to complete this connection. You may find these items sold as a kit at your local hardware store.

• 1/4" compression nut	• plastic tubing
• copper tubing	• ferrule

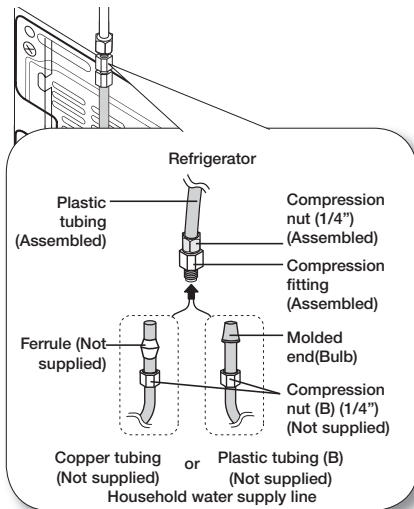

1. Connect the household water line to the assembled compression fitting.
  - If you are using copper tubing, slip the compression nut (B) (not included) and ferrule (not included) on copper tubing (not included) as shown.
  - If you are using plastic tubing (B), insert the molded end (Bulb) of the plastic tubing (B) into the compression fitting.

**CAUTION** Do not use without the molded end (Bulb) of the plastic tubing (B).

2. Tighten the compression nut (B) onto the compression fitting. Do not over-tighten the compression nut (B).
3. Turn water on and check for any leakage.
  -  Only connect the water line to a drinkable water source. If you have to repair or disassemble the water line, cut off 1/4" of the plastic tubing to make sure you get a snug, leak-free connection.

## BEFORE USING ICEMAKER

### Remove

- Hold the handle as shown in Figure 1.
- Slightly pull up the bottom part.
- Take out the ice bucket slowly.



Figure 1

### Install

- Assemble the icemaker in the reverse order of disassembly.
- Push the bucket in firmly until you hear a clicking sound.
- If the bucket does not fit into its place, turn the gear handle on its back by 90 degrees and reinstall it again as shown in Figure 2.

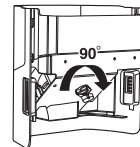
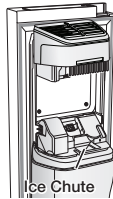

Figure 2

**Before calling service**

- Any sounds you hear when the ice maker dumps ice into the bucket are part of normal operation.
- If you don't dispense ice for a long period of time, the ice may form clumps in the ice bucket. If ice clumps form, remove the remaining ice and empty the bucket.
- When ice does not come out, check for ice stuck in the chute and remove it.



- CAUTION** - When Ice Off blinks on the display panel, reinsert the bucket and/or make sure it's installed properly.
- When the door is open, the Ice and water dispenser do not work.
  - If you close the door hard, it may cause water spilling over the ice maker.
  - To prevent dropping the ice bucket, use both hands when removing it.
  - To prevent injury, be sure to clean up any ice or water that may have dropped on the floor.
  - Do not let the children hang on the ice dispenser or on the bucket. They may get hurt.
  - Be sure not to put your hand or any object into the ice chute. It may cause personal injury or damage mechanical parts.

**Removing residual matter inside the water supply line after installing filter.**

1. Turn ON the main water supply.
2. Press the Water button and push the Dispenser Lever.
3. Flush 1 gallons of water through the filter before use. (Flush approximately 6 minutes.) This will clean the water supply system and remove air from the lines.
4. Additional flushing may be required in some households.
5. Open the refrigerator door and make sure there are no water leaks coming from the water filter.

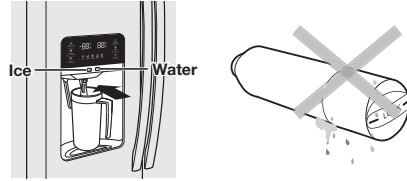

- CAUTION** A newly installed water filter cartridge may cause water to briefly spurt from the water dispenser. This is due to air getting into the line. It should pose no problem to operation.

**Check the amount of water supplied to the ice tray.**

1. Lift up the icemaker cover and gently pull it out.
2. When you press the Test button for 3 seconds, the ice cube container is filled with water from the water supply tap. Check to make sure the amount of water is correct (see the illustration below). If the water level is too low, the ice cubes will be small. This is a water pressure problem from within the main water pipes, not the refrigerator.

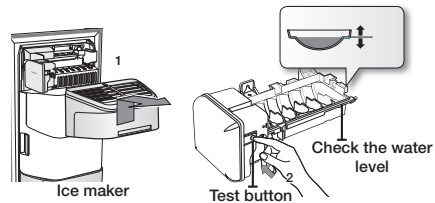

- CAUTION** - It will take a few minutes for the water to reach the correct level after you push the Test button.
- Do not press the test button continuously when the tray is filled with ice or water. Water may overflow or ice jamming may occur.
  - When the bucket is not installed, the ice maker does not work.
  - When Ice Off blinks on the display panel, reinsert the bucket and/or make sure it's installed properly.



# operating the SAMSUNG side-by-side refrigerator

## USING THE CONTROL PANEL

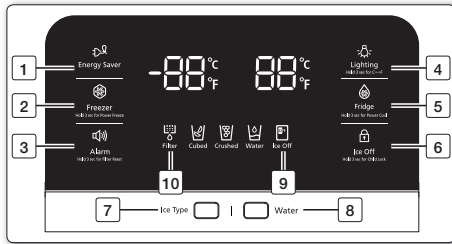

**(1) Energy Saver**

Touching this button turns Energy Saver mode on and off. When you turn Energy Saver on, the Energy Saver icon lights up. Turn Energy Saver off, and the icon goes off. The Energy Saver function turns on automatically when power is supplied to the refrigerator.

If condensation or water drops appear on the doors, turn the Energy Saver mode off.

**(2) Freezer (Hold 3 sec for Power Freeze)**

Touch this button to set the Freezer temperature. You can set the temperature between 8°F(-14°C) and -10°F(-23°C). Touch and hold this button for 3 seconds to decrease the time needed to freeze products in the Freezer. It can be helpful if you need to freeze easily spoiled items quickly or if the temperature in the Freezer has warmed dramatically (For example, if the door was left open).

**(3) Alarm / Hold 3 sec for Filter Reset**

This button serves two purposes:





- 1) To turn the door open alarm on and off. If the door alarm is set to On, an alarm beeps if any refrigerator door is left open for more than three minutes. The beeping stops when you close the door. The door alarm function is pre-set to On in the factory. You can turn it off by touching and then releasing this button. You can turn it back on in the same fashion. The icon lights up when the function is on.
- 2) After you replace the water filter, Touch and hold this button for 3 seconds to reset the water filter life indicator.







**(4) Lighting/ Hold 3 sec for C↔F**

Touching the Lighting button turns on the Dispenser LED lamp (under the display) in continuous mode so that it stays on continuously. The button also lights up. If you want the Dispenser lamp to come on only when some one uses the dispenser, press the Lighting button to turn the continuous mode off. Touch and hold this button for 3 seconds to switch the temperature units between °C and °F

**(5) Fridge (Hold 3 sec for Power Cool)**

Touch this button to set the Fridge temperature. You can set the temperature between 34°F(1°C) and 46°F(7°C). Touch and hold the this button for 3 seconds to decrease the time needed to cool products in the Refrigerator. This can be helpful if you need to cool easily spoiled items quickly or if the temperature in the fridge has warmed dramatically (For example, if the door was left open).



<p><b>(6)</b> <b>Ice Off</b> <b>(Hold 3 sec for child lock)</b></p> 	<p>If you don't want to make more ice, touch this button. Also, pressing and holding this button for 3 second locks the display panel and dispenser buttons so the buttons can not be used. The Child Lock icon lights up to indicate you've activated the Child Lock function.</p>
<p><b>(7)</b> <b>Ice Type</b></p>  <p>Cubed Crushed</p>	<p>Touch this button to select your desired ice type. Cubed and crushed ice modes alternate each time you press the Ice Type button. Note that when you push the Ice Type button, you turn the Water dispenser off.</p>
<p><b>(8)</b> <b>Water</b></p>  <p>Water</p>	<p>Touch this button to dispense water. Note that you cannot dispense water and ice simultaneously. The Water dispenser turns off when you press the Ice Type button.</p>
<p><b>Cooling Off Mode</b></p> 	<p>Cooling Off mode (also called Shop mode), is designed for use by retailers when they are displaying refrigerators on the shop floor. In Cooling Off mode, the refrigerator's fan motor and lights work normally, but the compressors do not run, and the refrigerator and freezer do not get cold. To start Cooling Off mode, Touch and hold the Energy Saver button and the Power Freeze button for 5 seconds during normal operation. The refrigerator chime sounds and the temperature display flashes OF OF. To cancel Cooling Off mode, Touch and hold the Energy Saver and the Power Freeze buttons again for 5 seconds.</p>

<p><b>(9)</b> <b>Ice Off</b></p> 	<p>When you touch the Ice Off button (  ), the Ice Off icon lights and the Ice Maker stops making ice.</p> <p> We recommend you stop ice making if the following occur:</p> <ul style="list-style-type: none"> <li>- There is enough ice in the ice bucket.</li> <li>- You want to save water and energy.</li> <li>- Water is not being supplied to the refrigerator.</li> </ul> <p> If the ice maker function is ON, and the water line is not connected, there will be a water valve noise from back of the unit. Press the Ice Off (Hold 3sec for child lock) button (  ) for less than 3 seconds until the Ice Off Indicator (  ) illuminates.</p>
--	---

If you do not press any **button(letters not ICON)**, the display turns off in a few seconds.

If you press any **button(letters not ICON)**, the display lights up again.

**The function key will operate after you remove your finger from the letters except E.Saver, Ice and Water key.**

<p><b>(10)</b> <b>Filter</b></p> 	<p><b>Water filter usage</b></p> <p>The Water Filter icon lights in red when you need to change the water filter. This occurs after you use about 300 gallons of water (which usually takes about 6 months). After install the new water filter, reset the Water Filter icon by touching the Alarm/ Hold 3 sec for Filter Reset button for 3 seconds.</p> <p> • If water is not dispensing or dispensing slowly, you need to replace the water filter because the water filter is clogged.</p> <p>• Some areas have large amounts of lime in their water which causes the water filter to clog more quickly.</p>
--	---

## CONTROLLING THE TEMPERATURE

### Basic temperature of Freezer and Refrigerator Compartments

The basic temperature and recommended temperatures of the Freezer and Refrigerator Compartments are -4°F(-20°C) and 38°F(3°C) respectively.

If the temperature of the Freezer or Refrigerator Compartments are too high or low, adjust the temperature manually.

### Controlling the Freezer temperature

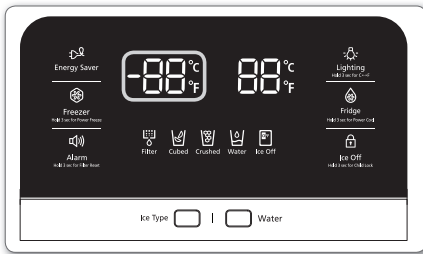

Recommend Temp (Freezer) : -4°F(-20°C)

You can set the Freezer temperature between -8°F(-23°C) and 10°F(-14°C) to suit your particular needs. Touch the Freezer button repeatedly until the desired temperature is shown in the temperature display. The temperature will move 2°F(1°C) degrees with each Touch as follows: -4°F → -6°F → -8°F → -10°F → 8°F → 6°F → 4°F → 2°F → 0°F → -2°F → -4°F (-20°C → -21°C → -22°C → -23°C → -14°C → -15°C → -16°C → -17°C → -18°C → -19°C → -20°C). Keep in mind that foods such as ice cream can melt at 4°F(-15°C). The temperature display will move sequentially from -8°F(-23°C) to 10°F(-14°C).

### Controlling the fridge temperature

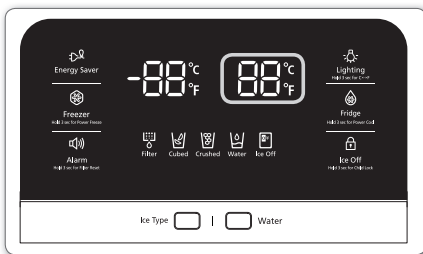

Recommend Temp (Fridge) : 38°F(3°C)

You can set the fridge temperature between 46°F(7°C) and 34°F(1°C) to suit your particular needs. Touch the Fridge button repeatedly until the desired temperature is shown in the temperature display. The temperature will move 2°F(1°C) degrees with each touch as follows: 38°F → 36°F → 34°F → 46°F → 44°F → 42°F → 40°F → 38°F (3°C → 2°C → 1°C → 7°C → 6°C → 5°C → 4°C → 3°C). The temperature control process for the Fridge works just like the Freezer process. Touch the Fridge button to set your desired temperature. After a few seconds, the Fridge will begin adjusting towards the newly set temperature. This will be reflected in the digital display.

 - The temperature of the Freezer or Fridge may rise when you open the doors too frequently, or if a large amount of warm or hot food is placed inside.

- This may cause the digital display to blink. Once the Freezer and Fridge temperatures return to their normal set temperatures, the blinking will stop.
- If the blinking continues, you may need to “reset” the Refrigerator. Try unplugging the appliance, wait for around 10 minutes, and then plug the power cord back in.
- If there is a communication error between the Display and Main Controller, the Convertible Display light may blink. If the blinking continues for a long period of time, please contact a Samsung Electronics Service Center.

## HOW TO USE THE DISPENSER

Push the appropriate Ice Type button or the Water button to select what you want dispensed.

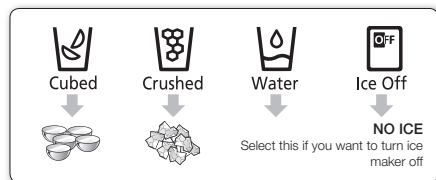

Press the Ice Type button to select the type of ice you want. Place your cup under the ice outlet and push gently against the dispenser lever. Make sure the glass is in line with the dispenser to prevent the ice from bouncing out. When you select Cubed Ice after using the Crushed Ice feature, a small amount of residual crushed ice might be produced.



**CAUTION** Please wait 2 seconds before removing the glass under the dispenser to prevent spills.

If the Refrigerator door opens, the Dispenser does not work.

- Do not pull the lever out. You could damage or break the lever's spring.
- To clean the ice bin/bucket, wash with a mild detergent, rinse well, and dry thoroughly it. Do not use harsh or abrasive cleaners or solvents.
- In case ice doesn't come out, pull out the ice bucket and press the test button located on the right side of ice maker.
- Do not press the test button continuously when the tray is filled with ice or water. Water may overflow or ice may jam the bucket.



- When you press the Test button, you will hear the refrigerator chime (ding-dong). When the chime sounds, release the Test button.

- The chime sounds automatically again to let you know the ice maker is working well.

**CAUTION** If a power failure occurs, ice cubes may melt then freeze together when the power comes back on, causing the dispenser to be out of order.

To prevent this problem, after a power failure, pull out the ice bucket and discard the residual ice or water.

**CAUTION** After you dump the ice from the ice bucket, you should press the dispenser lever once with the 'ICE CUBED' or 'CRUSHED' function ON.

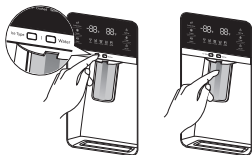

The ice maker will make new ice faster after you return the ice bucket to the refrigerator.



- Do not put your fingers, hands or any other unsuitable objects in the chute or ice-maker bucket. It may result in personal injury or material damage.
- It may result in personal injury or material damage.
- Use only the ice maker provided with the refrigerator.
- The water supply to this refrigerator must be installed/connected by a suitably qualified person and connect to a potable water supply only.
- For the the ice maker to operate properly, the water pressure must be between 20 and 125 psi.



- If you have a long vacation or business trip and won't use the water or ice dispensers, close the water valve.

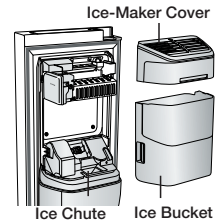

- Otherwise, water leakage may occur.

- When you have not used the Ice maker for a while, or you have opened the Freezer door frequently, the Ice may stick together. If this has occurred, empty the ice bucket or break up the ice with a wood kitchen tool. Do not use sharp items such as knives or forks.
- When the bucket is removed, there may still be some residual ice in the ice maker that the icemaker can release.



- If ice does not dispense, pull out the icemaker cover and press test button located on the ice maker.

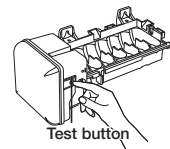

- Do not press the test button continuously when the tray is filled with ice or water. Water may overflow or the ice may jam the icemaker or dispenser.

## CLEANING THE REFRIGERATOR

**WARNING** Do not use Benzene, Thinner or Clorox™ or car detergent to clean the Refrigerator. They may damage the surface of the appliance and can create a risk of fire.

**CAUTION** Do not spray the refrigerator with water while it is plugged in, as it may cause an electric shock.

## REMOVING THE FREEZER/FRIDGE ACCESSORIES

Cleaning and rearranging the interior of the freezer is a snap.

### 1. Shelves (Freezer/ Fridge)

Pull the shelf out as far as it goes, and then lift up and remove it.

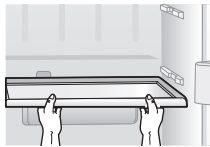

### 2. DOOR BIN

Remove the Door Bin by holding it with both hands, and then gently lift it up.

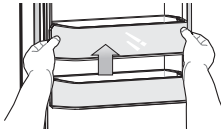

### 3. DRAWER

Remove the Drawer by pulling it out and lifting it up slightly.

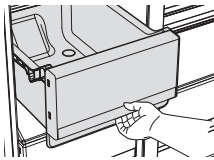

### 4. Drawer Cover

Pull the cover out as far as it goes, and then lift up and remove it.

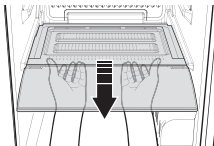

### 5. Ice Bucket (Freezer)

Remove the Ice maker Bucket by lifting up and pulling it out slowly.

- Grip the handle as shown in the figure.
- Lift the low part slightly.
- Take the ice bucket out slowly.



**CAUTION** Do not use excessive force when removing the drawer cover.

You can break the cover and cause injury.

**CAUTION** Before removing any accessories, make sure that no food is in the way.

When possible, remove the food altogether to reduce the risk of accidents.

## CHANGING THE INTERIOR LIGHTS

**CAUTION** Do not disassemble or replace the LED type Lighting.

To change the LED Type Lighting, contact a Samsung service center.

## TO IMPROVE THE COOLING PERFORMANCE

**CAUTION** If the cold air outlet is blocked by food items, the cold air cannot penetrate the entire compartment and will be unable to freeze the food efficiently which results in a degraded cooling performance.

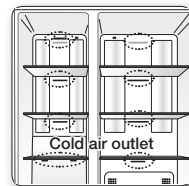

In particular, there is load limit at the top of the freezing compartment. Please do not put food items above this limit.

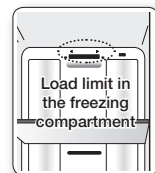

## CHANGING THE WATER FILTER

**WARNING** To reduce risk of water damage to your property **DO NOT** use generic brands of water filters in your SAMSUNG Refrigerator. **USE ONLY SAMSUNG BRAND WATER FILTERS.**

SAMSUNG is not legally responsible for any damage, including, but not limited to property damage caused by water leakage from the use of a generic water filter.

SAMSUNG Refrigerators are designed to work **ONLY WITH SAMSUNG** Water Filters.

The “Filter Indicator” light lets you know when it is time to change your water filter cartridge. To give you preparation time to get a new filter, the red light will come on just before the capacity of the current filter runs out. Changing the filter on time provides you with the freshest, cleanest water from your fridge.

To change the water filter, follow these steps:

1. Turn the water filter 90° counter-clockwise.

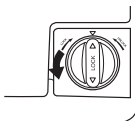

2. Pull the water filter from the filter housing.

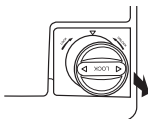

3. Insert new water filter inside the filter housing.

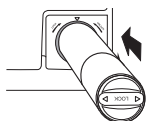

4. Turn the new water filter 90° clockwise.

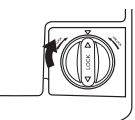

5. Press the “Alarm/hold 3 sec for Filter Reset” button (  ) for about 3 seconds to reset the water filter. The color of indicator changes from red to light off.



A newly installed water filter cartridge may cause water to briefly spurt from the water dispenser. This is due to air getting into the line. It should pose no problem to operation.

### Removing residual matter inside the water supply line after installing a new filter

1. Press the Water button, and then push the Dispenser Lever with a cup or glass.
2. Flush 1 gallon of water through the filter, one cup or glass at a time. (Flush approximately 6 minutes.) This will clean the water supply system and remove air from the lines.
  - Additional flushing may be required in some households.
3. Open the refrigerator door and make sure there are no water leaks coming from the water filter.

### Reverse Osmosis Water Supply

**IMPORTANT** : The pressure of the water supply coming out of a reverse osmosis system going to the water inlet valve of the refrigerator needs to be between 35 and 120 psi (241 and 827 kPa).

If a reverse osmosis water filtration system is connected to your cold water supply, the water pressure to the reverse osmosis system needs to be a minimum of 40 to 60 psi (276 to 414 kPa.)

If the water pressure to the reverse osmosis system is less than 40 to 60 psi (276 to 414 kPa):

- Check to see whether the sediment filter in the reverse osmosis system is blocked. Replace the filter if necessary.
- Allow the storage tank on the reverse osmosis system to refill after heavy usage.
- If your refrigerator has a water filter, it may further reduce the water pressure when used in conjunction with a reverse osmosis system. Remove the water filter.

If you have questions about your water pressure, call a licensed, qualified plumber.

### Ordering replacement filters

To order more water filter cartridges, contact your authorized Samsung dealer.

# Troubleshooting

PROBLEM	SOLUTION
<b>The refrigerator does not work at all or it does not chill sufficiently.</b>	<ul style="list-style-type: none"> <li>• Check that the power plug is properly connected.</li> <li>• Is the temperature control on the display panel set to the correct temperature? Try setting it to a lower temperature.</li> <li>• Is the refrigerator in direct sunlight or located too near a heat source?</li> <li>• Is the back of the refrigerator too close to the wall and therefore keeping air from circulating?</li> </ul>
<b>The food in the fridge is frozen.</b>	<ul style="list-style-type: none"> <li>• Is the temperature control on the display panel set to the correct temperature? Try setting it to a warmer temperature.</li> <li>• Is the temperature in the room very low?</li> <li>• Did you store the food with a high water content in the coldest part of the fridge?</li> </ul>
<b>You hear unusual noises or sounds.</b>	<ul style="list-style-type: none"> <li>• Check that the refrigerator is level and stable.</li> <li>• Is the back of the refrigerator too close to the wall and therefore keeping air from circulating?</li> <li>• Was anything dropped behind or under the refrigerator?</li> <li>• A "ticking" sound is heard from inside the refrigerator. This is normal and occurs because various accessories are contracting or expanding in relation to the temperature of the refrigerator interior.</li> </ul>
<b>The front corners of the appliance are hot and condensation is occurring.</b>	<ul style="list-style-type: none"> <li>• Some heat is normal as anti-condensators are installed in the front corners of the refrigerator to prevent condensation.</li> <li>• Is the refrigerator door ajar? Condensation can occur when you leave the door open for a long time.</li> </ul>
<b>Ice is not dispensing.</b>	<ul style="list-style-type: none"> <li>• Did you wait at least 12 hours after installation of the water supply line before making ice?</li> <li>• Is the water line connected and the shut-off valve open?</li> <li>• Did you manually stop the ice making function? Make sure Ice Type is set to Cubed or Crushed.</li> <li>• Is there any ice blocked within the ice maker bucket?</li> <li>• Is the freezer temperature too warm? Try setting the freezer temperature lower.</li> </ul>
<b>You can hear water bubbling in the refrigerator.</b>	<ul style="list-style-type: none"> <li>• This is normal. The bubbling comes from the refrigerant coolant liquid circulating through the refrigerator.</li> </ul>
<b>There is a bad smell in the refrigerator.</b>	<ul style="list-style-type: none"> <li>• Has a food item spoiled?</li> <li>• Make sure that strong smelling food (for example, fish) is wrapped so that it is airtight.</li> <li>• Clean out your freezer periodically and throw away any spoiled or suspect food.</li> </ul>
<b>Frost forms on the walls of the freezer.</b>	<ul style="list-style-type: none"> <li>• Is the air vent blocked? Remove any obstructions so air can circulate freely.</li> <li>• Allow sufficient space between the foods stored for efficient air circulation.</li> <li>• Is the freezer door closed properly?</li> </ul>
<b>Water dispenser is not functioning.</b>	<ul style="list-style-type: none"> <li>• Is the water line connected and the shut-off valve open?</li> <li>• Has the water supply line tubing been crushed or kinked? Make sure the tubing is free and clear of any obstruction.</li> <li>• Is the water tank frozen because the refrigerator temperature is too low? Try selecting a warmer setting on the main display panel.</li> </ul>



# Warranty (USA)

---

## WARRANTY ON SAMSUNG REFRIGERATOR

---

### LIMITED WARRANTY TO ORIGINAL PURCHASER

This Samsung brand product, as supplied and distributed by Samsung Electronics America, Inc. (Samsung) and delivered new, in the original carton to the original consumer purchaser, is warranted by Samsung against manufacturing defects in materials and workmanship for a limited warranty period of:

**One (1) year Parts and Labor on Refrigerator**

**Five (5) years Parts and Labor on sealed Refrigeration System, which includes ONLY those components that contain refrigerant**

(Compressor, evaporator, condenser, drier, connecting tubing)

This limited warranty begins on the original date of purchase, and is valid only on products purchased and used in the United States. To receive warranty service, the purchaser must contact Samsung for problem determination and service procedures. Warranty service can only be performed by a Samsung authorized service center. The original dated bill of sale must be presented upon request as proof of purchase to Samsung or Samsung authorized service center.

Samsung will repair or replace any part found to be defective, at our option and at no charge as stipulated herein, with new or reconditioned parts during the limited warranty period specified above. All replaced parts and products become the property of Samsung and must be returned to Samsung. Replacement parts and products assume the remaining original warranty, or ninety (90) days, whichever is longer.

In-home service will be provided during the warranty labor period subject to availability within the contiguous United States. In-home service is not available in all areas. To receive in-home service, the product must be unobstructed and accessible from floor level to service personnel. If during in-home service repair cannot be completed, it may be necessary to remove, repair and return the product. If in-home service is unavailable, Samsung may elect, at our option, to provide for transportation of our choice to and from a Samsung authorized service center. Otherwise, transportation to and from the Samsung authorized service center is the responsibility of the purchaser.

This limited warranty covers manufacturing defects in materials and workmanship encountered in normal, noncommercial use of this product, and shall not apply to the following, including, but not limited to: damage which occurs in shipment; delivery and installation; applications and uses for which this product was not intended; altered product or serial numbers; cosmetic damage or exterior finish; accidents, abuse, neglect, fire, water, lightning or other acts of nature; use of products, equipment, systems, utilities, services, parts, supplies, accessories, applications, installations, repairs, external plumbing and leaks, external wiring, circuit breakers, fuses or connectors not supplied and authorized by Samsung, or which damage this product or result in service problems; incorrect electrical line voltage, fluctuations and surges; customer adjustments and failure to follow operating instructions, cleaning, maintenance and environmental instructions that are covered and prescribed in the instruction book; loss of food due to spoilage; consumable items including filters and light.

THERE ARE NO EXPRESS WARRANTIES OTHER THAN THOSE LISTED AND DESCRIBED ABOVE, AND NO WARRANTIES WHETHER EXPRESS OR IMPLIED, INCLUDING, BUT NOT LIMITED TO, ANY IMPLIED WARRANTIES OF MERCHANTABILITY OR FITNESS FOR A PARTICULAR PURPOSE, SHALL APPLY AFTER THE EXPRESS WARRANTY PERIODS STATED ABOVE, AND NO OTHER EXPRESS WARRANTY OR GUARANTY GIVEN BY ANY PERSON, FIRM OR CORPORATION WITH RESPECT TO THIS PRODUCT SHALL BE BINDING ON SAMSUNG. SAMSUNG SHALL NOT BE LIABLE FOR LOSS OF REVENUE OR PROFITS, FAILURE TO REALIZE SAVINGS OR OTHER BENEFITS, OR ANY OTHER SPECIAL, INCIDENTAL OR CONSEQUENTIAL DAMAGES CAUSED BY THE USE, MISUSE OR INABILITY TO USE THIS PRODUCT, REGARDLESS OF THE LEGAL THEORY ON WHICH THE CLAIM IS BASED, AND EVEN IF SAMSUNG HAS BEEN ADVISED OF THE POSSIBILITY OF SUCH DAMAGES. NOR SHALL RECOVERY OF ANY KIND AGAINST SAMSUNG BE GREATER IN AMOUNT THAN THE PURCHASE PRICE OF THE PRODUCT SOLD BY SAMSUNG AND CAUSING THE ALLEGED DAMAGE. WITHOUT LIMITING THE FOREGOING, PURCHASER ASSUMES ALL RISK AND LIABILITY FOR LOSS, DAMAGE OR INJURY TO PURCHASER AND PURCHASER'S PROPERTY AND TO OTHERS AND THEIR PROPERTY ARISING OUT OF THE USE, MISUSE OR INABILITY TO USE THIS PRODUCT SOLD BY SAMSUNG NOT CAUSED DIRECTLY BY THE NEGLIGENCE OF SAMSUNG. THIS LIMITED WARRANTY SHALL NOT EXTEND TO ANYONE OTHER THAN THE ORIGINAL PURCHASER OF THIS PRODUCT, IS NONTRANSFERABLE AND STATES YOUR EXCLUSIVE REMEDY.

Some states do not allow limitations on how long an implied warranty lasts, or the exclusion or limitation of incidental or consequential damages, so the above limitations or exclusions may not apply to you.

This warranty

gives you specific legal rights, and you may also have other rights, which vary from state to state.

To obtain warranty service, please contact Samsung at:

**SAMSUNG CUSTOMER CARE CENTER**

Samsung Electronics America, Inc. 85 Challenger Road Ridgefield Park, NJ 07660

1-800-SAMSUNG (1-800-726-7864) and [www.samsung.com](http://www.samsung.com)

# In case the need for servicing arises

Do not hesitate to call any Samsung Authorized Service Center nearby giving them your name, address and telephone number when your product is not functioning properly.

## Warranty Information (CANADA)

### Limited Warranty for Original Purchaser

This Samsung product is warranted by Samsung Electronics Canada Inc. (hereafter referred to as SECA) against manufacturing defects in material or workmanship for the following periods:

Labor : 1 years (in-home)  
Parts : 1 years  
Inverter Compressor : 10 years

SECA further warrants that if this product fails to operate properly within the specified warranty period and the failure is due to improper workmanship or defective material, SECA will repair or replace the product at its option. In-home service is not available in all areas. Contact us to find out if in-home service is currently available in your area by using the contact information at the back of this warranty.

All warranty repairs or part replacements must be performed by a SECA Authorized Service Center. (To find the nearest SECA Service Center, call 1-800-SAMSUNG (7267864) or visit our web site at [www.samsung.com/ca](http://www.samsung.com/ca))

### Obligation to the Original Owner

The original dated sales receipt must be retained by the customer and is the only acceptable proof of purchase. It must be presented to a SECA Authorized Service Center at the time service is requested before warranty services are rendered. On all carry-in models, transportation to and from the Authorized Service Center is the responsibility of the customer.

### Exclusions of the Warranty

This warranty does not cover damage due to accident, fire, flood, and/or other Acts of God, misuse, incorrect line voltage, improper installation, improper or unauthorized repairs, commercial use, or damage that occurs during shipping. Customer adjustments which are explained in this owners manual are not covered under the terms of this warranty. This warranty will automatically be voided for any unit found with a missing or altered serial number. This warranty is valid only on products purchased and used in the Canada.

**Samsung Electronics Canada Inc., Customer Service**  
**55 Standish Court Mississauga, Ontario L5R 4B2**  
**Canada**

**Customer Care Center 1-800-SAMSUNG (726-7864)**  
**Customer Care Center fax. 1-866-436-4617**

If you have any questions or comments relating to Samsung products,  
please contact the SAMSUNG customer care center.  
SAMSUNG ELECTRONICS CANADA, INC.  
55 STANDISH COURT MISSISSAUGA, ONTARIO L5R 4B2 CANADA  
TEL : 905-542-3535 FAX : 905-542-3835  
1-800-SAMSUNG (726-7864)  
[www.samsung.com/ca](http://www.samsung.com/ca)



Scan the QR code\* or visit  
[www.samsung.com/spn](http://www.samsung.com/spn)  
to view our helpful  
How-to Videos and Live Shows

\* Requires reader to be installed on your  
smartphone

Scan this with your smartphone

## QUESTIONS OR COMMENTS?

COUNTRY	CALL	OR VISIT US ONLINE AT	WRITE
U.S.A	1-800-SAMSUNG (726-7864)	<a href="http://www.samsung.com">www.samsung.com</a>	Samsung Electronics America, Inc. 85 Challenger Road Ridgefield Park, NJ 07660
CANADA	1-800-SAMSUNG (726-7864)	<a href="http://www.samsung.com/ca">www.samsung.com/ca</a> (English) <a href="http://www.samsung.com/ca_fr">www.samsung.com/ca_fr</a> (French)	Samsung Electronics Canada Inc. Customer Service, 55 Standish Court Mississauga, Ontario L5R 4B2 Canada

RSG307\*\*



# Refrigerador manual del usuario

**Planet  
First** 100 %  
Recycled Paper

Este manual está impreso en papel 100 % reciclado.

Español

## Imagine las posibilidades



Gracias por adquirir este producto Samsung.  
Para recibir un servicio más completo o accesorios,  
registre su producto o comuníquese con  
[www.samsung.com/register](http://www.samsung.com/register)  
1-800-SAMSUNG (726-7864)

**Electrodoméstico independiente**



# Información sobre seguridad





## INFORMACIÓN SOBRE SEGURIDAD

Antes de utilizar su nuevo refrigerador de puerta francesa Samsung, lea detenidamente este manual a fin de aprender a usar las funciones que ofrece de manera segura y eficiente.

Este refrigerador no debe ser utilizado por personas (incluidos niños) con capacidades mentales, sensoriales o físicas reducidas o por personas que carezcan de experiencia y conocimientos, a menos que se encuentren bajo la supervisión o hayan recibido instrucciones por parte un responsable de su seguridad sobre el uso del refrigerador.

Debido a que las siguientes instrucciones corresponden a diversos modelos, es posible que las características de su refrigerador difieran ligeramente de las que se describen en este manual. Si tiene alguna duda, comuníquese al 1-800-SAMSUNG o encuentre ayuda e información en línea en [www.samsung.com](http://www.samsung.com).

### Símbolos y advertencias de seguridad importantes:

	Riesgos o prácticas inseguras que pueden causar graves lesiones personales o incluso la muerte.
	Riesgos o prácticas inseguras que pueden causar leves lesiones personales o daños materiales.
	NO lo intente.
	NO lo desarme.
	NO lo toque.
	Siga atentamente las instrucciones.
	Desconecte el enchufe de la pared.
	Asegúrese de que el refrigerador esté conectado a tierra para evitar una descarga eléctrica.
	Comuníquese con el centro de contacto para obtener ayuda.
	Nota.

Estas señales de advertencia se incluyen aquí para evitar que se produzcan lesiones.

Sígalas atentamente.

Después de leer esta sección, consérvela en un lugar seguro para referencia futura.



## SEÑALES DE ADVERTENCIA IMPORTANTES PARA LA INSTALACIÓN



- No instale el refrigerador en un lugar húmedo o que se encuentre en contacto con agua.

- Un aislamiento deteriorado de piezas eléctricas puede provocar una descarga eléctrica o un incendio.
- No exponga este refrigerador a la luz solar directa ni al calor de cocinas, calefactores u otros artefactos.
- No enchufe varios artefactos en el mismo toma múltiple. El refrigerador debe conectarse siempre a una toma de corriente individual cuyo voltaje nominal coincida con el que se especifica en la placa de voltaje del refrigerador.
- Este procedimiento brinda el mejor rendimiento y también impide que se sobrecarguen los circuitos de cables del hogar, lo que podría provocar un riesgo de incendio a causa de cables recalentados.
- Si el enchufe de pared está flojo, no conecte el cable.
- Existe el riesgo de que se produzca una descarga eléctrica y causar un incendio.
- No utilice un cable que esté dañando o gastado a lo largo o en sus extremos.
- No doble excesivamente el cable de alimentación ni coloque elementos pesados sobre él.
- Nunca desenchufe el refrigerador tirando del cable de alimentación. Siempre sostenga el enchufe con firmeza y tire para extraerlo del toma de corriente.
- Los daños al cable pueden provocar un corto circuito, incendio o una descarga eléctrica.
- No utilice aerosoles cerca del refrigerador.
- Si se utilizan aerosoles cerca del refrigerador puede provocarse una explosión o un incendio.



- Este refrigerador debe instalarse de manera apropiada y ubicarse de acuerdo con las instrucciones del manual antes de usarse.
- Conecte el enchufe en la posición correcta con el cable colgando hacia abajo.
- Si conecta el enchufe al revés, el cable puede

cortarse y provocar un incendio o una descarga eléctrica.

- Al mover el refrigerador, tenga cuidado de no rodar sobre el cable de alimentación o dañarlo.
- Esto representa un riesgo de incendio.
- Asegúrese de que el enchufe no esté aplastado o dañado en la parte posterior del refrigerador.
- Mantenga los materiales de embalaje fuera del alcance de los niños.
- Existe el riesgo de muerte por asfixia si un niño se coloca los materiales de embalaje en la cabeza.
- El refrigerador debe colocarse de manera tal que se pueda acceder al enchufe después de la instalación.
- Es necesario quitar toda la película plástica protectora antes de enchufar el producto por primera vez.



- El refrigerador debe estar conectado a tierra de manera segura
- Siempre asegúrese de haber conectado el refrigerador a tierra antes de intentar examinar o reparar alguna pieza. Las fugas de energía pueden provocar una descarga eléctrica grave.
- Nunca utilice tubos de gas, líneas telefónicas o potenciales fuentes de atracción de rayos como conexión a tierra.
- El uso inapropiado de la conexión a tierra puede traer como consecuencia un riesgo de descarga eléctrica. Si necesita usar un cable de extensión, use sólo uno de tres hilos con un enchufe que tenga una tercera punta para el polo a tierra; el toma de corriente deberá tener 3 ranuras para adaptarse al enchufe del refrigerador. La potencia indicada en el cable de extensión debe ser CA115-120 V, 10 A o superior. Si se utiliza un adaptador de tierra, asegúrese de que el receptáculo esté conectado correctamente a tierra.



- Si el cable de alimentación está dañado, solicite su reemplazo inmediato al fabricante o al agente de servicios.



## SEÑALES DE PRECAUCIÓN PARA LA INSTALACIÓN

- Deje espacio suficiente para instalar el refrigerador sobre una superficie plana.
- Si su refrigerador no está nivelado, es posible que el sistema de enfriamiento interno no funcione correctamente.
- Mantenga el espacio de ventilación en el gabinete o estructura de montaje del refrigerador libre de obstáculos.
- El refrigerador debe permanecer en posición vertical durante dos horas después de la instalación.



## SEÑALES DE ADVERTENCIA IMPORTANTES PARA EL USO



- No conecte el enchufe con las manos mojadas.
- No coloque elementos en la parte superior del refrigerador.
- Cada vez que abra o cierre la puerta, éstos pueden caerse y provocar lesiones personales o daños materiales.
- No coloque un recipiente con agua sobre el refrigerador.
- Si se derrama, existe el riesgo de que se produzca un incendio o una descarga eléctrica.
- Se deberá vigilar a los niños para asegurarse de que no jueguen con el refrigerador.
- No permita que se cuelguen de la puerta. Es posible que se produzca una lesión grave.
- No permita que los niños ingresen al refrigerador. Existe el riesgo de que se queden encerrados.
- No coloque las manos debajo del refrigerador.
- Es posible que algunas puntas filosas le provoquen lesiones.
- No permita que los niños se paren sobre la cubierta de un cajón.
- El cajón se puede romper y los niños pueden caerse.
- No sobrecargue el refrigerador con comida.
- Cuando abra la puerta, algún elemento puede caerse y provocar lesiones personales o daños materiales.
- No toque las paredes internas del congelador ni los productos almacenados en éste con las manos mojadas.
- Puede provocar congelación.
- Nunca coloque los dedos u otros objetos en el hueco del dispensador de agua, en el recipiente de hielo o en la cubeta de la fábrica de hielo.
- Es posible que provoque lesiones personales o daños materiales.
- No pulverice con gas inflamable cerca del refrigerador.
- Existe el riesgo de que se produzca una explosión o un incendio.
- No almacene sustancias volátiles o inflamables dentro del refrigerador.
- Si se almacena benzina, solvente, alcohol, éter, gas licuado y otros productos similares, se pueden provocar explosiones.
- No almacene en el refrigerador productos farmacéuticos, materiales científicos ni productos sensibles a la temperatura.
- No se deben almacenar productos que requieran controles de temperatura rigurosos.
- No coloque ni utilice aparatos eléctricos dentro



del refrigerador, a menos que sean del tipo recomendado por el fabricante.

- No utilice dispositivos mecánicos ni cualquier otro medio para acelerar el proceso de descongelamiento, que no sean aquellos recomendados por el fabricante.
- No dañe el circuito refrigerante.



- No desarme ni repare el refrigerador usted mismo.
- Corre el riesgo de provocar un incendio, el funcionamiento incorrecto o lesiones personales.
- Si el LED interior o exterior se ha apagado, comuníquese con los agentes de servicio técnico.



- Se deberá vigilar a los niños para asegurarse de que no jueguen con el refrigerador.
- Las botellas se debe almacenar una junto a otra de manera tal que no se caigan.
- Este producto se debe utilizar sólo para almacenar alimentos en un entorno doméstico.
- Si se detecta una fuga de gas, evite llamas o posibles fuentes de inflamación y ventile el ambiente en el que se encuentra el refrigerador durante varios minutos.
- Utilice solamente lámparas de LED proporcionadas por el fabricante o agentes de servicios.



- En caso de sentir olor a quemado o a humo, desenchufe el refrigerador de inmediato y comuníquese con el Centro de Servicio de Samsung Electronics.
- Si le resulta difícil cambiar la luz, comuníquese con un agente de servicio.
- Si el producto cuenta con lámparas de LED, no desarme la cubierta de la lámpara y la lámpara de LED usted mismo.
- Comuníquese con su agente de servicio.
- Si el refrigerador tiene polvo o agua, desenchúfelo y comuníquese con el Centro de Servicio de Samsung Electronics.
- Si no lo hace, existe el riesgo de que se produzca un incendio.



## SEÑALES DE PRECAUCIÓN PARA EL USO



- No vuelva a congelar alimentos que se hayan descongelado completamente. No coloque bebidas carbonatadas o con gas en el compartimento del congelador. No coloque botellas ni recipientes de vidrio en el congelador.

- Cuando el contenido se congela, el vidrio puede romperse y provocar lesiones personales.



- Garantía de servicio y modificación.
- El servicio de garantía de Samsung no cubre los cambios o modificaciones realizados por un tercero a este refrigerador; Samsung tampoco es responsable de los problemas relacionados con la seguridad que puedan surgir a causa de modificaciones hechas por terceros.
- No obstruya las tomas de aire.
- Si las tomas de aire están bloqueadas, en particular con una bolsa de plástico, el refrigerador se puede sobrecongelar. Si el período de enfriamiento es muy prolongado, el filtro del agua puede romperse y provocar fugas de agua.
- Si se desconecta el refrigerador del suministro de energía, espere al menos cinco minutos antes de volver a enchufarlo.
- Si tiene planificado tomarse unas largas vacaciones o si el refrigerador no se utilizará durante mucho tiempo, debe vaciarlo y desenchufarlo.
- Si se deja el refrigerador encendido por mucho tiempo sin utilizarlo, se puede deteriorar el aislamiento y provocar un incendio.
- Retire el exceso de humedad del interior del refrigerador y deje las puertas abiertas. Si no lo hace, pueden aparecer olores y moho.
- Para obtener el mejor rendimiento del producto:
- No coloque alimentos muy cerca de las rejillas de ventilación de la parte posterior del refrigerador ya que pueden obstruir la libre circulación del aire en el refrigerador.
- Envuelva los alimentos adecuadamente o colóquelos en recipientes herméticos antes de almacenarlos en el refrigerador.
- Llene el tanque de agua, la charola para el hielo y los cubos de agua solamente con agua potable.



- Si el producto está lleno de agua, comuníquese con el Centro de Servicio más cercano.
- Existe el riesgo de que se produzca una descarga eléctrica o un incendio.



## SEÑALES DE PRECAUCIÓN PARA LA LIMPIEZA



- No pulverice con agua directamente dentro o fuera del refrigerador.
- Existe el riesgo de que se produzca un incendio o una descarga eléctrica.



- Retire cualquier sustancia extraña o polvo de las clavijas del enchufe. No utilice un paño mojado ni húmedo para limpiar el enchufe.
- De lo contrario, existe el riesgo de que se produzca un incendio o una descarga eléctrica.



- Desenchufe el refrigerador antes de limpiarlo o repararlo.



- Este producto contiene sustancias químicas que, según el Estado de California, provocan cáncer y toxicidad reproductiva.



## SEÑALES DE ADVERTENCIA IMPORTANTES PARA LA ELIMINACIÓN



- Riesgo de que los niños se queden encerrados. Antes de eliminar su antiguo refrigerador o congelador:
  - Retire las puertas.
  - Deje los estantes en su lugar de manera tal que los niños no puedan trepar dentro del refrigerador fácilmente.
- Deseche el material de embalaje de este producto de forma que no resulte nociva para el medio ambiente.
- Deje los estantes en su lugar de manera tal que los niños no puedan trepar dentro del refrigerador fácilmente. Asegúrese de que ninguno de los tubos que se encuentran detrás del refrigerador estén dañados antes de desecharlo.
- Cuando deseche este refrigerador, retire los burletes y los pestillos de las puertas de manera tal que los niños pequeños o los animales no puedan quedarse atrapados en el interior. Se deberá vigilar a los niños para asegurarse de que no jueguen con el refrigerador.

- Se utiliza ciclopentano como aislante. Los gases del material de aislamiento requieren un procedimiento especial de eliminación. Comuníquese con las autoridades locales para desechar este producto de manera que no resulte nocivo para el medio ambiente. Asegúrese de que ninguno de los tubos que se encuentran en la parte trasera del refrigerador estén dañados antes de desecharlos.

## CONSEJOS ADICIONALES PARA UN USO CORRECTO

- En el caso de un fallo de corriente, llame a la oficina local de su compañía eléctrica y solicite información sobre la duración de la interrupción del suministro.
  - La mayoría de los cortes de electricidad que se solucionan en una o dos horas no afectan a la temperatura del refrigerador. Sin embargo, mientras el aparato esté sin corriente abra la puerta lo menos posible.
  - Si el fallo de corriente supera las 2 horas, quite todo el hielo del depósito del hielo.
  - Si el fallo de corriente supera las 24 horas, saque todos los alimentos congelados.

# contenido

PUESTA A PUNTO DEL REFRIGERADOR DE DOBLE PUERTA .....	06
FUNCIONAMIENTO DEL REFRIGERADOR DE DOBLE PUERTA SAMSUNG .....	12
SOLUCIÓN DE PROBLEMAS .....	18

# puesta a punto del refrigerador de doble puerta

## PREPARACIÓN PARA LA INSTALACIÓN DEL REFRIGERADOR

Felicitaciones por haber adquirido el refrigerador de doble puerta Samsung. Esperamos que disfrute todas las funciones y ventajas de vanguardia que tiene para ofrecer este nuevo refrigerador.

### Selección de la mejor ubicación para el refrigerador

- Seleccione una ubicación con fácil acceso al suministro de agua.
- Seleccione una ubicación sin exposición directa a la luz solar.
- Seleccione una ubicación en la que el piso esté nivelado.
- Seleccione una ubicación con suficiente espacio para que las puertas del refrigerador se abran fácilmente.
- Consulte el dibujo y la dimensión a continuación para ver el espacio total necesario para su uso.
- Asegúrese de que el refrigerador pueda moverse libremente en caso de requerir mantenimiento y servicio.

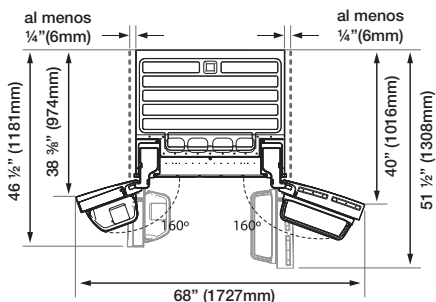
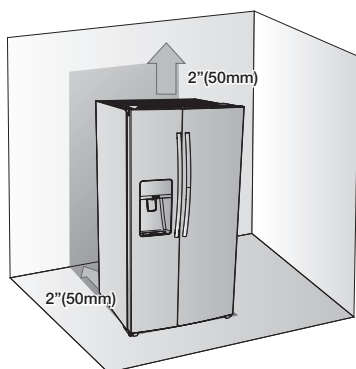

### Cuando mueva el refrigerador

Para evitar que se dañe el piso, asegúrese de que las patas de ajuste delanteras estén en posición vertical (sobre el piso). Consulte 'Nivelar el refrigerador' en el manual (página 08).

Para proteger los acabados del piso, coloque una lámina de protección, como el cartón del embalaje, debajo del refrigerador.

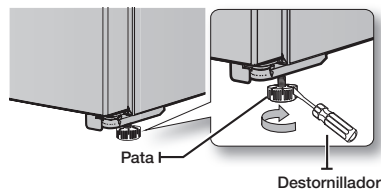

**PRECAUCIÓN** Cuando instale el refrigerador o haga trabajos de mantenimiento o limpieza, hale la unidad en línea recta y empújela también en línea recta al finalizar.

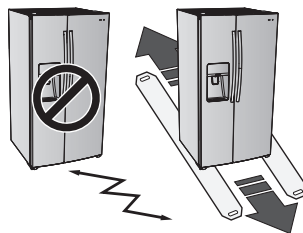

## PUESTA A PUNTO DEL REFRIGERADOR

Ahora que ya tiene el nuevo refrigerador instalado en su lugar, puede configurarlo y disfrutar de sus funciones y características. Complete los siguientes pasos para poner el refrigerador en funcionamiento. Si no funciona, primero verifique el suministro de energía y la fuente de electricidad o intente con la sección de solución de problemas en la parte posterior de esta guía de usuario. Si tiene otras preguntas, comuníquese con el Centro de Servicio de Samsung Electronics.

1. Coloque el refrigerador en una ubicación apropiada a una distancia razonable de la pared. Consulte las instrucciones de instalación de este manual.
2. Una vez enchufado, asegúrese de que la luz interior se encienda cuando se abran las puertas.
3. Coloque el control de temperatura en la marca más fría y espere una hora. El congelador comenzará a enfriarse y el motor funcionará adecuadamente.
4. Después de conectar el refrigerador, tardará algunas horas en alcanzar la temperatura adecuada. Podrá almacenar alimentos y bebidas en el refrigerador una vez que la temperatura sea lo suficientemente baja.

## AJUSTE DE LAS PUERTAS DEL REFRIGERADOR

Si la entrada no permite hacer pasar fácilmente el refrigerador, se pueden retirar las puertas.

### Separación de la tubería de suministro del agua del refrigerador

1. Extraiga las dos tuberías del agua (que están en el fijador) de la parte frontal.

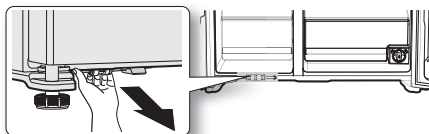

2. Retire las dos tuberías del agua (la blanca es para el agua helada y la otra es para el hielo) presionando el acoplador (1) y halando la tubería de agua (2).



⚠ Asegúrese de que el color de las tuberías de agua coinciden.

### Cómo retirar la puerta del congelador

Notas a tener en cuenta.

- Debe levantar la puerta en línea recta para evitar que las bisagras se doblen o se rompan.
  - Tenga cuidado de no pellizcar el tubo del agua o el haz de cables con la puerta.
  - Coloque las puertas sobre una superficie protegida para evitar rayaduras o daños.
1. Retire un tornillo de la tapa de la bisagra superior (1). Con la puerta abierta, desmonte las dos pestañas de bloqueo con un destornillador de cabeza plana (2), retire la tapa sujetándola por su parte superior (3) y desconecte los cables tirando de ellos suavemente (4).

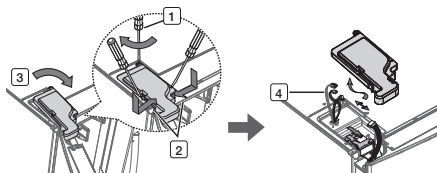

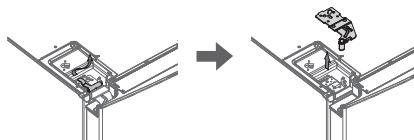

2. Cómo retirar la BISAGRA DE SUJECIÓN y luego quitar la bisagra superior. Tenga cuidado que la puerta no se caiga al retirarla.

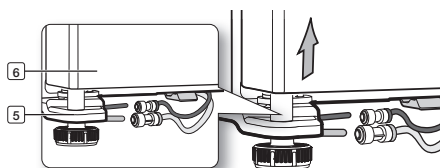

⚠ Asegúrese de llevar un registro de todas las piezas que retira.

3. A continuación, retire la puerta de la bisagra inferior (5) levantándola con cuidado en línea recta (6).



 Tenga cuidado de no pellizcar el tubo del agua o el haz de cables con la puerta.

## Rearmado de las puertas del congelador

Para rearmar las puertas del congelador, coloque de nuevo las piezas en orden inverso

## Rearmado de la tubería de suministro del agua

1. La tubería de agua debe estar totalmente insertada hasta el centro del acoplador transparente para evitar fugas del dispensador.
2. Inserte las 2 grapas en el conjunto y compruebe que sujetan firmemente la tubería.

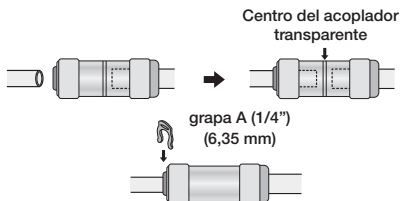

 No corte la tubería del agua. Sepárela con suavidad del acoplador.

## Cómo retirar la puerta del refrigerador

1. Retire un tornillo de la tapa de la bisagra superior (1). Con la puerta abierta, desmonte las dos pestañas de bloqueo con un destornillador de cabeza plana (2), retire la tapa sujetándola por su parte superior (3) y desconecte los cables tirando de ellos suavemente (4).

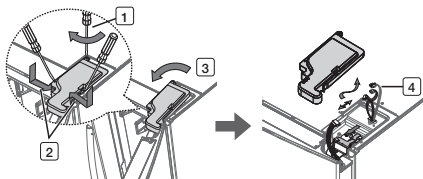

2. Cómo retirar la BISAGRA DE SUJECIÓN y luego quitar la bisagra superior. Tenga cuidado que la puerta no se caiga al retirarla.

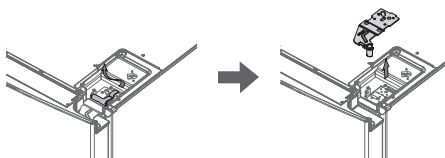

 Asegúrese de llevar un registro de todas las piezas que retira.

3. Retire la puerta de la bisagra inferior (5) levantándola en línea recta (6).

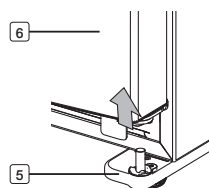

## Rearmado de la puerta del refrigerador

 Para rearmar las puertas del refrigerador, coloque de nuevo las piezas en orden inverso.

## NIVELAR EL REFRIGERADOR

Ahora que las puertas están colocadas nuevamente en el refrigerador, asegúrese de que el refrigerador esté nivelado de manera tal que pueda llevar a cabo los ajustes finales. Si el refrigerador no está nivelado, las puertas no estarán perfectamente alineadas.

### Cuando la parte del Congelador es más baja que la parte del Refrigerador.

Inserte un destornillador de punta chata en una ranura en la pata del congelador y gírelo en el sentido de las agujas del reloj.

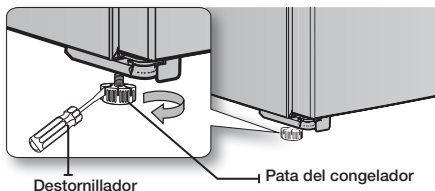

### Cuando la parte del Refrigerador es más baja que la parte del Congelador.

Inserte un destornillador de punta chata en una ranura en la pata del refrigerador y gírelo en el sentido de las agujas del reloj.

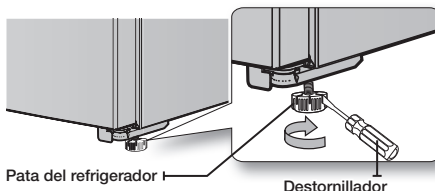

Consulte la siguiente sección para conocer la mejor manera de realizar pequeños ajustes en las puertas.

## REALIZACIÓN DE PEQUEÑOS AJUSTES EN LAS PUERTAS

Recuerde que se necesita que el refrigerador esté nivelado para que las puertas estén perfectamente alineadas. Si necesita ayuda, revise la sección anterior sobre la nivelación del refrigerador.

### Cuando la puerta del refrigerador es más alta que el congelador

Inserte un desarmador de punta chata en una ranura en la pata del congelador y gírelo en el sentido de las agujas del reloj.

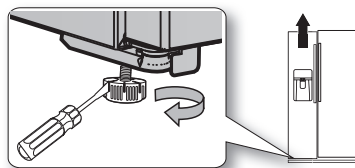

### Cuando la puerta del congelador es más alta que el refrigerador

Inserte un desarmador de punta chata en una ranura en la pata del refrigerador y gírelo en el sentido de las agujas del reloj.

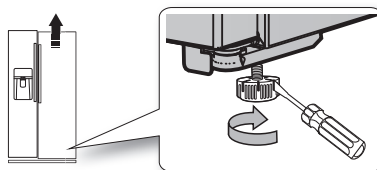

## VERIFICACIÓN DE LA TUBERÍA DE AGUA DEL DISPENSADOR.

El dispensador de agua es una de las funciones útiles de su nuevo Refrigerador Samsung. Con el fin de promover la buena salud, el filtro de agua Samsung elimina las partículas no deseadas del agua. No obstante, no la esteriliza ni destruye los microorganismos. Para eso, necesita adquirir un sistema de purificación de agua.

A fin de que la fábrica de hielo funcione correctamente, se necesita una presión de agua de 20~125 psi (libra por pulgada cuadrada). En condiciones normales, un vaso de papel de 170 cc (5,75 oz.) puede llenarse en 10 segundos.

Si el refrigerador se instala en una zona de baja presión de agua (debajo de los 20 psi), puede instalar una bomba cebadora para compensar la baja presión. Asegúrese de que el tanque de almacenamiento de agua dentro del Refrigerador esté correctamente lleno. Para hacerlo, presione la palanca del dispensador hasta que salga el agua.



Su distribuidor le podrá ofrecer los kits de instalación de tuberías de agua disponibles a un costo adicional. Recomendamos el uso de un kit de suministro de agua que contenga tubería de cobre.



Verifique la lista de accesorios a continuación.



Llave hexagonal



Grapa

## Conexión a la tubería del suministro de agua

1. Primero, corte la tubería principal de suministro de agua y apague la fábrica de hielo.
2. Localice la tubería de agua potable fría más cercana.
3. Tras conectar el suministro de agua al filtro del agua, abra el suministro de agua y haga correr 3 galones a través del filtro antes de utilizarlo (durante aproximadamente 6 minutos).

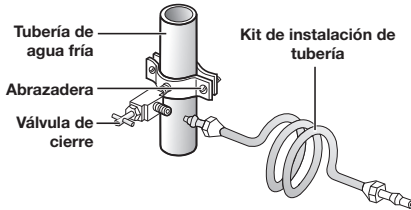

## INSTALACIÓN DE LA TUBERÍA DE AGUA

### Conexión de la tubería de suministro de agua al refrigerador.

Para llevar a cabo la conexión, necesita adquirir varios elementos. Posiblemente su ferretería local los venda todos juntos en un kit.

• tuerca de compresión de 1/4"	• tubería de plástico
• tubería de cobre	• férula

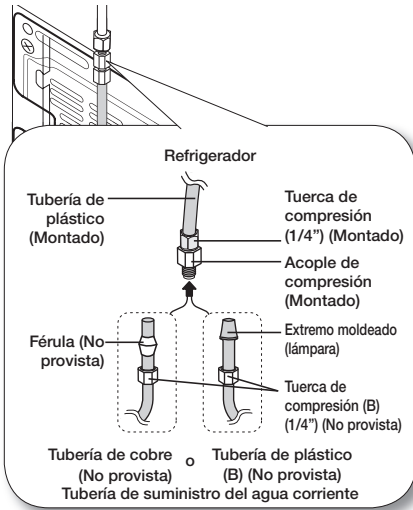

1. Conecte la tubería del agua corriente al acople de compresión ensamblado.
  - Si utiliza una tubería de cobre, deslice la tuerca de compresión (B) (no incluida) y la férula (no incluida) por la tubería de cobre (no incluida) como se muestra en el gráfico.
  - Si utiliza una tubería de plástico (B), inserte el extremo moldeado (lámpara) de la tubería de plástico (B) en el acople de compresión.

**PRECAUCIÓN** (Lámpara) No la utilice sin el extremo moldeado (Lámpara) de la tubería de plástico (B).

2. Ajuste la tuerca de compresión (B) sobre el acople de compresión. No ajuste demasiado la tuerca de compresión (B).
3. Abra el agua y verifique si hay alguna fuga.
  -  Solamente conecte la tubería de agua a una fuente de agua potable. Si debe reparar o desarmar la tubería de agua, recorte 1/4" de la tubería de plástico para asegurarse de que la conexión sea perfecta y libre de pérdidas.

## ANTES DE UTILIZAR LA FÁBRICA DE HIELO

### Quitar

- Sostenga la manija como se muestra en la figura 1.
- Levante ligeramente la parte inferior.
- Retire lentamente la cubeta de hielo.



Figura 1

### Instalar

- Móntelo en orden inverso a cómo se desarmó.
- Empuje la cubeta hacia adentro hasta que escuche un clic.
- Cuando la cubeta no se ajusta en su lugar, gire la manija de regulación hacia atrás 90 grados y vuelva a instalarla como se muestra en la figura 2.



Figura 2



### Antes de llamar al servicio técnico

- Cualquier sonido que oiga cuando la fábrica de hielo arroja hielo en la cubeta es parte del funcionamiento normal.

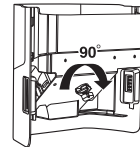
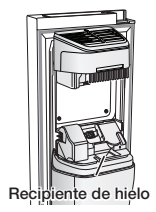

- No sacar hielo durante mucho tiempo puede provocar que el hielo se amontone en la cubeta. Retire el hielo restante y vacíe la cubeta.
- Cuando el hielo no sale, verifique el hielo trabado en el recipiente y retírelo.

- PRECAUCIÓN** - Cuando parpadea Ice Off (Hielo desactivado) en el panel del visor, vuelva a insertar la cubeta y asegúrese de que está instalada correctamente.
- Cuando la puerta está abierta, no funciona el dispensador de hielo ni el de agua.
  - Si cierra la puerta con fuerza, el agua puede derramarse sobre la fábrica de hielo.
  - Para evitar que se caiga la cubeta de hielo, use ambas manos al retirarla.
  - Para evitar lesiones, debe limpiar el hielo o agua que pueda haber caído en el suelo.
  - No permita que los niños se cuelguen del dispensador de hielo o de la cubeta. Pueden lastimarse.
  - No debe colocar la mano o cualquier otro objeto dentro del recipiente de hielo. Es posible que provoque lesiones personales o daños a las piezas mecánicas.

### Remoción de los materiales residuales que se encuentran dentro de la tubería de suministro de agua después de instalar el filtro.

1. Encienda el suministro de agua principal.
2. Pulse el botón Water (Agua) y empuje la palanca del dispensador.
3. Haga correr un galón de agua a través del filtro antes de utilizarlo. (El agua debe correr unos 6 minutos.) Este procedimiento limpiará el sistema de suministro de agua y eliminará el aire de las tuberías.
4. Es posible que se necesite realizar una limpieza adicional en algunos hogares.
5. Abra la puerta del refrigerador y asegúrese de que no haya filtraciones de agua provenientes del filtro de agua.

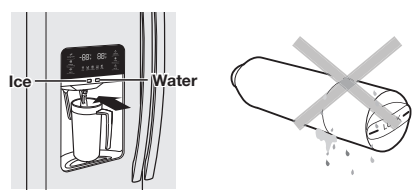

- PRECAUCIÓN** Un cartucho del filtro de agua recién instalado puede causar que el agua brote del dispensador de agua. Esto se debe al aire que entra en la tubería. No debería presentar ningún problema al funcionamiento.

### Verifique la cantidad de agua suministrada a la charola para el hielo.

1. Levante la tapa de la fábrica de hielo y extráigala con suavidad.
2. Cuando pulsa el botón Test (Probar) durante 3 segundos, el recipiente para cubos de hielo se llena de agua proveniente del grifo de suministro de agua. Verifique para asegurarse de que la cantidad de agua es correcta (vea la ilustración que aparece a continuación). Si el nivel de agua es demasiado bajo, los cubos de hielo serán pequeños. Este es un problema de presión de agua de los tubos principales, no del refrigerador.

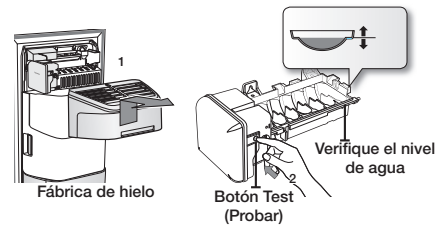

- PRECAUCIÓN** - Tardará unos minutos para alcanzar la cantidad de agua deseada.
- No presione el botón Test (Probar) continuamente cuando la charola está llena de hielo o agua. El agua se puede desbordar o el hielo puede atascarse.
  - Cuando la cubeta no está instalada, la fábrica de hielo no funciona.
  - Cuando parpadea Ice Off (Hielo desactivado) en el panel del visor, vuelva a insertar la cubeta y asegúrese de que está instalada correctamente.

# funcionamiento del refrigerador de doble puerta SAMSUNG

## USO DEL PANEL DE CONTROL

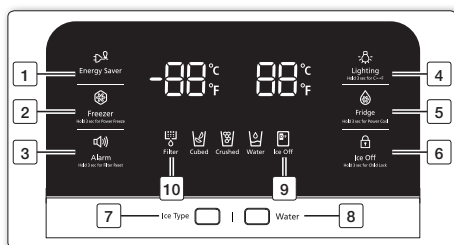

**( 1 )  
Energy Saver  
(Ahorro de energía)**

Presione este botón para ahorrar energía. El icono de ahorro de energía se ilumina cuando presiona el botón Energy Saver (Ahorro de energía). La función Energy Saver (Ahorro de energía) se enciende automáticamente cuando se enchufa el refrigerador. Si hay condensación o gotas de agua en las puertas, apague el modo Energy Saver (Ahorro de energía).



**( 2 )  
Freezer  
(Congelador)  
(Hold 3 sec for Power Freeze)  
(Presionar 3 seg para Poder de congelación)**

Presione este botón para ajustar el congelador a la temperatura deseada. Puede establecer la temperatura entre 8°F(-14°C) Y -10°F(-23°C). Presione y mantenga presionado este botón durante 3 segundos para acelerar el tiempo necesario para congelar los productos que se encuentran en el congelador. Puede ser útil si necesita congelar rápidamente alimentos que se degradan fácilmente o si la temperatura del congelador ha subido drásticamente (por ejemplo, si la puerta quedó abierta).



**( 3 )  
Alarm / Hold 3 sec for Filter Reset (Alarma/ Presionar 3 segundos para restablecer el filtro)**

Este botón cumple dos propósitos:

- 1) Encender y apagar la alarma cuando la puerta queda abierta. Si la alarma de la puerta está activada, cuando cualquiera de las puertas del refrigerador quede abierta durante más de tres minutos, sonará una alarma. El sonido se detiene cuando se cierra la puerta. La función de alarma de la puerta ya viene activada de fábrica. Puede desactivarla presionando y soltando este botón. Se puede volver a activar con el mismo procedimiento. El icono se enciende cuando la función se activa.
- 2) Cuando se haya reemplazado el filtro de agua, presione y mantenga presionado este botón durante 3 segundos para restablecer el indicador de vida útil del filtro de agua.



**( 4 )  
Lighting/ Hold 3 sec for C++F (Luz/ Presionar 3 segundos para cambiar entre °C y °F)**

Al presionar este botón, la luz LED del dispensador (debajo del visor) se enciende en forma permanente de modo de quedar encendida. El botón también se ilumina. Si desea que la luz del dispensador se encienda solamente cuando se usa, pulse el botón Lighting (Luz) para desactivar el modo de encendido permanente. Presione y mantenga presionado este botón durante 3 segundos para cambiar las unidades de temperatura entre °C y °F.



**( 5 )  
Fridge (Refrigerador)  
(Hold 3 sec for Power Cool)  
(Presionar 3 seg para Poder de enfriamiento)**

Presione este botón para ajustar el refrigerador a la temperatura deseada. Puede establecer la temperatura entre 34°F(1°C) y 46°F(7°C). Presione y mantenga presionado este botón durante 3 segundos para acelerar el tiempo necesario para enfriar los productos que se encuentran en el refrigerador. Puede ser útil si necesita enfriar rápidamente alimentos que se degradan fácilmente o si la temperatura del refrigerador ha subido drásticamente (por ejemplo, si la puerta quedó abierta).



<p>( 6 ) <b>Ice Off (Hielo desactivado)</b> (Hold 3 sec for child lock) (Presionar 3 seg para Bloqueo para niños)</p>	<p>Si no desea hacer más hielo, presione este botón. Al presionar este botón por 3 segundos se bloquean el panel del visor y los botones del dispensador de manera tal que los botones no pueden utilizarse. El icono Child Lock se enciende para indicar que se ha activado la función de bloqueo para niños.</p>
---	--



<p>( 7 ) <b>Ice Type (Tipo de hielo)</b></p>	<p>Presione este botón para seleccionar el tipo de hielo deseado. Los modos de hielo Cubed (En cubos) y Crushed (Triturado) cambiarán alternativamente el tipo de hielo cada vez que presione el botón. Este modo no puede utilizarse simultáneamente con el modo Water (Agua).</p>
--	---









<p>( 8 ) <b>Water (Agua)</b></p>	<p>Presione este botón para dispensar agua. Este modo no puede utilizarse simultáneamente con el modo Ice Type (Tipo de hielo). El modo Water (Agua) se desactivará si presiona el botón Ice Type (Tipo de hielo).</p>
--------------------------------------	--





<p><b>Modo Cooling Off (Enfriamiento)</b></p>	<p>El modo Cooling Off (Enfriamiento), también llamado modo Shop (Tienda), está diseñado para que lo usen los distribuidores cuando exhiben los refrigeradores en las tiendas. En el modo Cooling Off (Enfriamiento), el motor del ventilador del refrigerador funciona normalmente, pero los compresores no lo hacen, por lo tanto el refrigerador y el congelador no se enfrían. Para activar el modo Cooling Off (Enfriamiento), presione y mantenga presionado el botón Energy Saver (Ahorro de energía) y el botón Power Freeze (Poder de congelación) durante 5 segundos durante el funcionamiento normal. Se escuchará un repique en el refrigerador y en el indicador de temperatura parpadeará OF OF. Para cancelar el modo Cooling Off (Enfriamiento), presione y mantenga presionado nuevamente el botón Energy Saver (Ahorro de energía) y el botón Power Freeze (Poder de congelación) durante 5 segundos.</p>
---	---



<p>( 9 ) <b>Ice Off (Hielo desactivado)</b></p>	<p>Cuando toque el botón Ice Off (Hielo desactivado) (  ), este icono se encenderá y la fábrica de hielo se detendrá.</p> <p> Recomendamos que detenga la fábrica de hielo si sucede lo siguiente:</p> <ul style="list-style-type: none"> <li>- Hay suficientes cubos de hielo en la cubeta.</li> <li>- Desea ahorrar agua y energía.</li> <li>- El refrigerador no está recibiendo agua.</li> </ul> <p>  Si la función de fábrica de hielo está encendida y la tubería de agua no está conectada, se escuchará un sonido de válvula de agua desde la parte posterior de la unidad. Mantenga presionado el botón Ice Off (Hold 3sec for child lock) (Hielo desactivado/Presionar 3 segundos para el bloqueo para niños) (  ) hasta que se ilumine el indicador Ice Off (Hielo desactivado) (  ).</p>
---	--

Si no pulsa ningún **botón (letra, no ICONO)**, la pantalla se apaga al cabo de unos segundos. Si pulsa cualquier **botón (letra, no ICONO)**, la pantalla se vuelve a encender. **La tecla de función funciona una vez que deje de tocar las letras, salvo las teclas E.Saver, Ice y Water.**

<p>( 10 ) <b>Filter (Filtro)</b></p>	<p><b>Uso del filtro de agua</b></p> <p>Este icono se iluminará en rojo cuando sea necesario cambiar el filtro. Después de haber utilizado unos 300 galones de agua, el indicador del filtro se ilumina (alrededor de 6 meses). Después de haber instalado el nuevo filtro de agua, restablezca el indicador del filtro presionando el botón Alarm/hold 3 sec for Filter Reset (Alarma/Presionar 3 segundos para restablecer el filtro).</p> <p>  • Si el agua no sale del dispensador o lo hace lentamente, se necesita reemplazar el filtro porque está obturado.</p> <ul style="list-style-type: none"> <li>• Algunas zonas poseen grandes cantidades de cal en el agua, lo que provoca que el filtro de agua se obstruya más rápidamente.</li> </ul>
--	--

## CONTROL DE LA TEMPERATURA

### Temperatura básica de los compartimentos del congelador y del refrigerador

La temperatura básica y las temperaturas recomendadas de los compartimentos del congelador y del refrigerador son  $-4^{\circ}\text{F}(-20^{\circ}\text{C})$  y  $38^{\circ}\text{F}(3^{\circ}\text{C})$  respectivamente.

Si la temperatura de los compartimentos del Congelador y del Refrigerador es muy alta o baja, ajuste la temperatura manualmente.

### Control de la temperatura del congelador

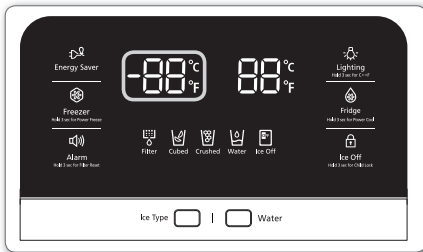

Temperatura recomendada (Congelador):  $-4^{\circ}\text{F}(-20^{\circ}\text{C})$

La temperatura del congelador puede establecerse entre  $-8^{\circ}\text{F}(-23^{\circ}\text{C})$  y  $10^{\circ}\text{F}(-14^{\circ}\text{C})$  para cumplir con sus necesidades particulares. Toque el botón Freezer (Congelador) varias veces hasta que aparezca la temperatura deseada en el visor. La temperatura avanzará de  $2^{\circ}\text{F}(1^{\circ}\text{C})$  cada vez que toque el botón ( $-4^{\circ}\text{F} \rightarrow -6^{\circ}\text{F} \rightarrow -8^{\circ}\text{F} \rightarrow -10^{\circ}\text{F} \rightarrow 8^{\circ}\text{F} \rightarrow 6^{\circ}\text{F} \rightarrow 4^{\circ}\text{F} \rightarrow 2^{\circ}\text{F} \rightarrow 0^{\circ}\text{F} \rightarrow -2^{\circ}\text{F} \rightarrow -4^{\circ}\text{F}$ ) ( $-20^{\circ}\text{C} \rightarrow -21^{\circ}\text{C} \rightarrow -22^{\circ}\text{C} \rightarrow -23^{\circ}\text{C} \rightarrow -14^{\circ}\text{C} \rightarrow -15^{\circ}\text{C} \rightarrow -16^{\circ}\text{C} \rightarrow -17^{\circ}\text{C} \rightarrow -18^{\circ}\text{C} \rightarrow -19^{\circ}\text{C} \rightarrow -20^{\circ}\text{C}$ ). Tenga en cuenta que los alimentos tales como el helado pueden derretirse a  $4^{\circ}\text{F}(15^{\circ}\text{C})$ . El visor de la temperatura cambiará de manera secuencial desde  $-8^{\circ}\text{F}(-23^{\circ}\text{C})$  a  $10^{\circ}\text{F}(-14^{\circ}\text{C})$ .

### Control de la temperatura del refrigerador

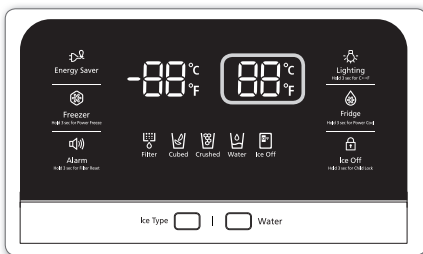

Temperatura recomendada (Refrigerador):  $38^{\circ}\text{F}(3^{\circ}\text{C})$

La temperatura del refrigerador puede establecerse entre  $46^{\circ}\text{F}(7^{\circ}\text{C})$  y  $34^{\circ}\text{F}(1^{\circ}\text{C})$  para cumplir con sus necesidades particulares. Toque el botón Fridge (Refrigerador) varias veces hasta que aparezca la temperatura deseada en el visor. La temperatura avanzará de  $2^{\circ}\text{F}(1^{\circ}\text{C})$  cada vez que toque el botón ( $38^{\circ}\text{F} \rightarrow 36^{\circ}\text{F} \rightarrow 34^{\circ}\text{F} \rightarrow 46^{\circ}\text{F} \rightarrow 44^{\circ}\text{F} \rightarrow 42^{\circ}\text{F} \rightarrow 40^{\circ}\text{F} \rightarrow 38^{\circ}\text{F}$ ) ( $3^{\circ}\text{C} \rightarrow 2^{\circ}\text{C} \rightarrow 1^{\circ}\text{C} \rightarrow 7^{\circ}\text{C} \rightarrow 6^{\circ}\text{C} \rightarrow 5^{\circ}\text{C} \rightarrow 4^{\circ}\text{C} \rightarrow 3^{\circ}\text{C}$ ). El proceso de control de temperatura para el refrigerador es igual al del congelador. Toque el botón Fridge (Refrigerador) para establecer la temperatura deseada. Luego de unos pocos segundos, el Congelador comenzará a ajustarse hacia la nueva temperatura establecida. La misma se reflejará en el visor digital.

 - La temperatura del refrigerador, del congelador o del cajón Flex Zone puede subir cuando se abren las puertas con frecuencia o si se coloca una gran cantidad de alimentos calientes dentro de ellos.

- Esto puede hacer que el visor digital parpadee. Cuando las temperaturas del congelador y del refrigerador vuelvan a las temperaturas normales, el visor dejará de parpadear.
- Si continúa parpadeando, deberá "restablecer" el refrigerador. Intente desenchufar el refrigerador, espere aproximadamente 10 minutos y luego enchúfelo nuevamente.
- Si existe un error de comunicación entre el visor y el regulador principal, es posible que la luz del visor convertible parpadee. Si continúa parpadeando durante mucho tiempo, comuníquese con el Centro de Servicio de Samsung Electronics.

## CÓMO UTILIZAR EL DISPENSADOR

presione el botón del tipo de hielo adecuado para seleccionar lo que desea.

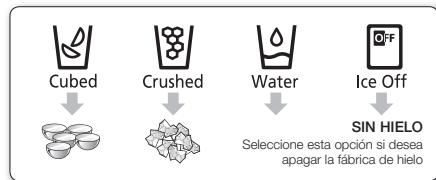

Pulse el botón Type (Tipo) para seleccionar el tipo de hielo que desea. Coloque la taza debajo del dispensador de hielo y empuje con suavidad contra la palanca del dispensador. Asegúrese de que el vidrio esté alineado con el dispensador para impedir que se caiga el hielo. Cuando selecciona el modo de hielo Cubed (En cubos) después de utilizar el modo de hielo Crushed (Triturado), puede producirse una pequeña cantidad de hielo triturado residual.



**PRECAUCIÓN** Espere 2 segundos antes de retirar el vaso del dispensador para evitar derrames.

Si se abre la puerta del refrigerador, el dispensador no funciona.

- No jale de la palanca. Se podría dañar o romper el resorte de la palanca.
- Para limpiar el cajón/cubeta de hielo, utilice un detergente suave, enjuague y seque bien. No utilice limpiadores ni solventes abrasivos.
- Si no llegara a salir el hielo, extraiga la cubeta y presione el botón Test (Probar) ubicado a la derecha de la fábrica de hielo.
- No presione el botón Test (Probar) continuamente cuando la charola está llena de hielo o agua. El agua se puede desbordar o el hielo puede atascarse.
- Cuando presione el botón Test (Probar), escuchará el repique del refrigerador (talán, talán). Cuando escuche el sonido, suelte el botón Test (Probar).
- Se escuchará automáticamente un sonido que indica que la máquina de hielo está funcionando correctamente.

**PRECAUCIÓN** En caso de corte de energía, los cubos de hielo pueden derretirse y luego congelarse cuando vuelve la energía, provocando que el dispensador deje de funcionar.

Para impedir que esto suceda, después de un corte de energía, extraiga la cubeta de hielo, elimine el hielo y el agua residual.

**PRECAUCIÓN** Después de haber eliminado el hielo de la cubeta, deberá presionar la palanca del dispensador una vez con la función de hielo CUBED (EN CUBOS) o CRUSHED (TRITURADO) encendida.

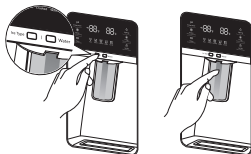

La fábrica de hielo producirá nuevo hielo más rápido cuando vuelva a colocar la cubeta en el refrigerador.



- No coloque los dedos, las manos ni cualquier otro objeto inapropiado en el recipiente o en la cubeta de la fábrica de hielo.
- Es posible que provoque lesiones personales o daños materiales.
- Utilice solamente la fábrica de hielo del refrigerador.
- Sólo una persona adecuadamente calificada deberá instalar/conectar el suministro de agua al refrigerador y solo deberá ser conectado al suministro de agua potable.
- A fin de que la fábrica de hielo funcione correctamente, se necesita una presión de agua de 20~125 psi.



- Si viaja por vacaciones o negocios y no utilizará los dispensadores de agua o hielo, cierre la válvula de agua.
- Si no lo hace, pueden producirse fugas.

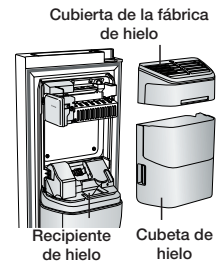

- Cuando no utiliza la fábrica de hielo por un tiempo o si abre la puerta del congelador con frecuencia, el hielo puede pegarse. Si esto ocurre, vacíe la cubeta de hielo o rompa el hielo con un utensilio de cocina de madera. No utilice elementos filosos como cuchillos o tenedores.
- Cuando se retira la cubeta, puede haber todavía hielo residual que se producirá en la fábrica de hielo.



- Si no llegara a salir el hielo, extraiga la cubierta de la fábrica de hielo y presione el botón Test (Probar) ubicado en la fábrica de hielo.

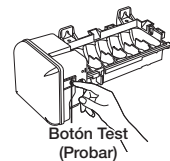

- No presione el botón Test (Probar) continuamente cuando la charola está llena de hielo o agua como se muestra en la ilustración que aparece a continuación. El agua se puede desbordar o el hielo puede atascarse.

## LIMPIEZA DEL REFRIGERADOR



No utilice benceno, solvente o Clorox™ para limpiarlo.

Pueden dañar la superficie del refrigerador y provocar un incendio.



No pulverice el refrigerador con agua mientras está enchufado, ya que puede provocar una descarga eléctrica. No limpie el refrigerador con benceno, solvente o detergente para automóviles ya que puede provocar un incendio.

## REMOCIÓN DE LOS ACCESORIOS DEL CONGELADOR/ REFRIGERADOR

Limpiar y reorganizar el interior del congelador es sencillo.

### 1. Estantes (Congelador/ Refrigerador)

Hale del estante hacia afuera hasta donde llegue. Luego levántelo y retírelo.

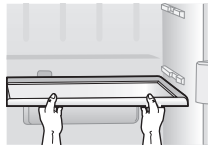

### 2. COMPARTIMENTO DE PUERTA

Retire el compartimento de la puerta sosteniéndolo con ambas manos y levántelo con suavidad.

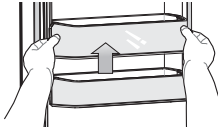

### 3. CAJÓN

Retire el cajón halándolo hacia afuera y levantándolo ligeramente.

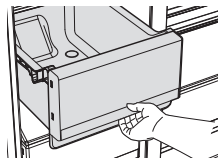

### 4. Cubierta del cajón

Hale de la cubierta hacia afuera hasta donde llegue. Luego levántela y retírela.

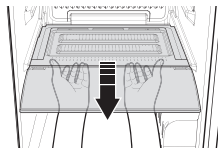

### 5. Cubeta de hielo (Congelador)

Retire la cubeta de la fábrica de hielo levantándola y halando de ella lentamente.

- Sostenga la manija como se muestra en la figura.
- Levante la parte inferior ligeramente.
- Retire lentamente la cubeta de hielo



No aplique demasiada fuerza al retirar la cubierta del cajón.

De lo contrario, la cubierta puede romperse y provocar lesiones.



Antes de retirar cualquier accesorio, asegúrese de que no haya comida cerca. Cuando sea posible, retire la comida al mismo tiempo para reducir el riesgo de accidentes.

## CAMBIO DE LAS LÁMPARAS INTERIORES



No desarme ni reemplace la luz tipo LED. Para cambiar la luz tipo LED, comuníquese con el Centro de Servicio de Samsung.

## PARA AUMENTAR LA CAPACIDAD DE ENFRIAMIENTO



Si la salida del aire frío está bloqueada por los alimentos, el aire frío no puede penetrar en todo el compartimento y los alimentos no se congelan correctamente, con lo que se degrada la capacidad de enfriamiento.



El compartimento del congelador, en especial, tiene un límite de carga en la parte superior. No coloque alimentos por encima de este límite.



## CAMBIO DEL FILTRO DE AGUA



Para reducir el riesgo de daños ocasionados por agua, **NO** use marcas genéricas de filtros de agua en su refrigerador SAMSUNG. **SÓLO USE FILTROS DE AGUA MARCA SAMSUNG.**

SAMSUNG no será legalmente responsable por cualquier daño incluso, pero no limitado a, daños causados por pérdidas de agua por el uso de un filtro de agua genérico.

Los Refrigeradores SAMSUNG están diseñados para funcionar **SOLO CON** Filtros de agua **SAMSUNG.**

La luz del "Indicador del filtro" le indica el momento en que hay que cambiar el cartucho del filtro de agua. Para darle tiempo de preparación hasta que consiga un nuevo filtro, la luz roja se enciende justo antes de que la capacidad del filtro actual se acabe. Cambiar el filtro a tiempo le provee agua más fresca y limpia de su refrigerador.

1. Gire el filtro de agua 90° en el sentido contrario de las agujas del reloj.

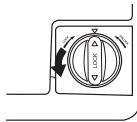

2. Extraiga el filtro de agua del alojamiento del filtro.

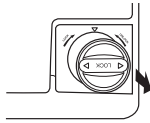

3. Inserte un nuevo filtro de agua.

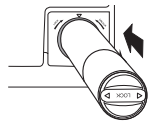

4. Gire el nuevo filtro de agua 90° en el sentido de las agujas del reloj.

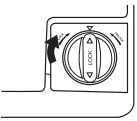

5. Presione el "botón Alarm/hold 3 sec for Filter Reset" (  ) durante 3 segundos para restablecer el filtro de agua. El color del indicador cambia de rojo a apagado.



Un cartucho del filtro de agua recién instalado puede causar que el agua brote del dispensador de agua. Esto se debe al aire que entra en la tubería. No debería presentar ningún problema al funcionamiento.

### Remoción de los materiales residuales que se encuentran dentro de la tubería de suministro de agua después de instalar un filtro nuevo

1. Pulse el botón Water (Agua) y empuje la palanca del dispensador con una taza o un vaso.
2. Haga correr 1 galón de agua a través del filtro, una taza o un vaso cada vez. (El agua debe correr unos 6 minutos.) Este procedimiento limpiará el sistema de suministro de agua y eliminará el aire de las tuberías.
  - Es posible que se necesite realizar una limpieza adicional en algunos hogares.
3. Abra la puerta del refrigerador y asegúrese de que no haya filtraciones de agua provenientes del filtro de agua.

### Suministro de agua por ósmosis inversa

**IMPORTANTE** : La presión del suministro de agua que sale del sistema por ósmosis inversa que va a la válvula de entrada de agua del refrigerador necesita estar entre 35 y 120 psi (241 y 827 kPa).

Si se conecta un sistema de filtración de agua por ósmosis inversa al suministro de agua fría, la presión de agua al sistema de ósmosis inversa debe tener un mínimo de 40 a 60 psi (276 a 414 kPa.)

Si la presión de agua al sistema de ósmosis inversa es inferior a 40 hasta 60 psi (276 a 414 kPa):

- Verifique si el filtro de sedimentos en el sistema de ósmosis inversa está bloqueado. Reemplácelo si es necesario.
- Llene nuevamente el tanque de almacenamiento del sistema de ósmosis inversa luego de mucho uso.
- Si su refrigerador cuenta con un filtro de agua, es posible que la presión de agua disminuya aún más al usarlo con el sistema de ósmosis inversa. Saque el filtro de agua

Si tiene dudas sobre la presión del agua, llame a un plomero calificado autorizado.

### Solicitud de filtros de repuesto

Para solicitar más cartuchos del filtro de agua, comuníquese con su distribuidor Samsung autorizado.



# solución de problemas

PROBLEMA	SOLUCIÓN
<b>El refrigerador no funciona para nada o no enfría lo suficiente.</b>	<ul style="list-style-type: none"> <li>• Verifique que el enchufe esté correctamente conectado.</li> <li>• ¿El control de temperatura en el panel del visor está ajustado a la temperatura correcta? Intente ajustarlo a una temperatura inferior.</li> <li>• ¿El refrigerador está ubicado directamente al sol o demasiado cerca de una fuente de calor?</li> <li>• ¿La parte posterior del refrigerador está demasiado cerca de la pared y por lo tanto no permite la circulación del aire?</li> </ul>
<b>La comida en el congelador está congelada.</b>	<ul style="list-style-type: none"> <li>• ¿El control de temperatura en el panel del visor está ajustado a la temperatura correcta? Intente ajustarlo a una temperatura más alta.</li> <li>• ¿La temperatura de la habitación es muy baja?</li> <li>• ¿Colocó comida con elevado contenido de agua en la parte más fría del refrigerador?</li> </ul>
<b>Escucha ruidos o sonidos fuera de lo normal.</b>	<ul style="list-style-type: none"> <li>• Verifique que el refrigerador esté nivelado y estable.</li> <li>• ¿La parte posterior del refrigerador está demasiado cerca de la pared y por lo tanto no permite la circulación del aire?</li> <li>• ¿Cayó algo detrás o debajo del refrigerador?</li> <li>• Se oye un "tic" proveniente del interior del refrigerador. Es normal y ocurre porque varios accesorios se contraen o expanden según la temperatura del interior del refrigerador.</li> </ul>
<b>Las esquinas frontales del refrigerador están calientes y se está generando condensación.</b>	<ul style="list-style-type: none"> <li>• Es normal que se genere algo de calor ya que los anticondensadores están instalados en las esquinas frontales del refrigerador para impedir la condensación.</li> <li>• ¿Está la puerta del refrigerador entreabierta? Puede producirse condensación cuando deja la puerta abierta por mucho tiempo.</li> </ul>
<b>El hielo no sale.</b>	<ul style="list-style-type: none"> <li>• ¿Esperó 12 horas luego de haber instalado la tubería de suministro de agua antes de hacer hielo?</li> <li>• ¿Está conectado el suministro de agua y abierta la válvula de cierre?</li> <li>• ¿Detuvo manualmente la función para hacer hielo? Asegúrese de que Ice Type (Tipo de hielo) está ajustado en Cubed (En cubos) o Crushed (Triturado).</li> <li>• ¿Hay hielo bloqueado dentro de la cubeta de la fábrica de hielo?</li> <li>• ¿Está demasiado alta la temperatura del congelador? Baje la temperatura del congelador.</li> </ul>
<b>Puede que se generen burbujas de agua dentro del refrigerador.</b>	<ul style="list-style-type: none"> <li>• Esto es normal. Las burbujas pertenecen al líquido refrigerante que circula a través del refrigerador.</li> </ul>
<b>Hay mal olor en el refrigerador.</b>	<ul style="list-style-type: none"> <li>• ¿Se ha descompuesto algún alimento?</li> <li>• Asegúrese de que los alimentos con olor fuerte (como por ejemplo el pescado) estén envueltos herméticamente.</li> <li>• Limpie el refrigerador periódicamente y deseche los alimentos descompuestos o que considera que pueden descomponerse.</li> </ul>
<b>Se forma escarcha en las paredes del congelador.</b>	<ul style="list-style-type: none"> <li>• ¿Está bloqueada la ventilación de aire? Quite cualquier obstrucción de modo que el aire pueda circular libremente</li> <li>• Deje espacio suficiente entre los alimentos guardados para la correcta circulación del aire.</li> <li>• ¿La puerta del congelador está correctamente cerrada?</li> </ul>
<b>El dispensador de agua no funciona.</b>	<ul style="list-style-type: none"> <li>• ¿Está conectado el suministro de agua y abierta la válvula de cierre?</li> <li>• ¿Está la tubería de suministro de agua aplastada o enroscada? Asegúrese de que la tubería esté libre y sin obstrucciones.</li> <li>• ¿Está congelado el tanque de agua porque la temperatura del refrigerador está demasiado baja? Seleccione una temperatura más alta en el panel principal del visor.</li> </ul>



# garantía(USA)

## GARANTÍA DEL REFRIGERADOR SAMSUNG

### GARANTÍA LIMITADA PARA EL COMPRADOR ORIGINAL

Este producto de marca Samsung, suministrado y distribuido por Samsung Electronics America, Inc. (Samsung) y entregado nuevo, en su caja de fábrica al comprador original, está garantizado por Samsung ante defectos de fabricación relacionados con los materiales y la mano de obra durante un período de garantía limitado a:

**Un (1) año para las piezas y la mano de obra del refrigerador**

**Cinco (5) años para las piezas y la mano de obra para el sistema hermético de refrigeración, que incluye SÓLO los componentes que contienen refrigerante**

(compresor, evaporador, condensador, secador, tubos de conexión)

Esta garantía limitada entra en vigencia en la fecha original de compra y sólo es válida para productos adquiridos y utilizados en los Estados Unidos. Para recibir el servicio técnico bajo garantía, el comprador debe comunicarse con Samsung para determinar la naturaleza del problema y proceder a repararlo. El servicio de garantía sólo puede realizarse a través de un Centro de Servicio autorizado Samsung. Debe presentarse la factura original de venta bajo solicitud de Samsung o del Centro de Servicio autorizado Samsung como prueba de compra.

Samsung reparará o reemplazará cualquier pieza considerada defectuosa, a nuestra entera discreción y sin cargo, según lo estipulado en este documento, por piezas nuevas o reparadas durante el período de garantía limitada especificado anteriormente. Todas las piezas y productos reemplazados son de propiedad de Samsung y deben devolverse a Samsung. Las piezas y los productos de repuesto quedarán bajo el período restante de garantía original, o noventa (90) días, el que sea más extenso.

La prestación de servicios en el hogar se realizará durante el período de garantía de la mano de obra, sujeto a disponibilidad dentro de los Estados Unidos. La prestación de servicios en el hogar no está disponible en todas las zonas. Para recibir la prestación de servicio en el hogar, el producto debe estar despejado y ser accesible al nivel del piso para el personal de servicio técnico. Si durante la prestación de servicios en el hogar, no pudiera llevarse a cabo la reparación, podría ser necesario realizar el traslado, reparación y posterior devolución del producto. Si la prestación de servicios en el hogar no está disponible, Samsung podría escoger, a nuestra entera discreción, proporcionar transporte a nuestra elección hasta y desde el Centro de Servicio autorizado Samsung. De lo contrario, el transporte hasta y desde el Centro de Servicio autorizado Samsung estará a cargo del comprador.

Esta garantía limitada cubre defectos de fabricación en materiales y mano de obra bajo condiciones de uso normal, no comercial, del producto y no se aplicará en los siguientes casos, incluidos, aunque no limitados a: daños ocasionados durante el transporte; entrega e instalación; aplicaciones y usos para los que el producto no fue diseñado; producto o números de serie alterados; daños externos o del acabado exterior; accidentes, mal uso, negligencia, incendio, agua, rayos u otros fenómenos naturales; uso de productos, equipamiento, sistemas, servicios públicos, servicios generales, piezas, suministros, accesorios, aplicaciones, instalaciones, reparaciones, tuberías externas y fugas, cableado externo, disyuntores, fusibles o conectores no suministrados ni autorizados por Samsung o que dañen este producto u ocasionen problemas de servicio; voltaje incorrecto, fluctuaciones y sobrevoltaje del suministro eléctrico; adaptaciones y fallas por parte del cliente en el cumplimiento de las instrucciones de funcionamiento, limpieza, mantenimiento y cuidado del medio ambiente que se incluyen y establecen en el manual de instrucciones; pérdida de alimentos por descomposición; consumibles incluyendo filtros y focos de iluminación.

NO EXISTEN OTRAS GARANTÍAS EXPLÍCITAS APARTE DE LAS MENCIONADAS Y DESCRITAS ANTERIORMENTE, ASÍ COMO TAMPOCO EXISTEN OTRAS GARANTÍAS EXPLÍCITAS O IMPLÍCITAS, INCLUYENDO SIN LIMITACIÓN A TODAS LAS GARANTÍAS IMPLÍCITAS DE COMERCIABILIDAD O IDONEIDAD PARA UN FIN CONCRETO Y QUE SEAN PERTINENTES TRAS LOS PERÍODOS DE GARANTÍA EXPLÍCITA INDICADOS CON ANTERIORIDAD, Y NINGUNA GARANTÍA EXPLÍCITA U OFRECIDA POR PERSONAS, FIRMAS O EMPRESAS EN RELACIÓN A ESTE PRODUCTO SERÁN LEGALMENTE VINCULANTES PARA SAMSUNG. SAMSUNG NO SERÁ LEGALMENTE RESPONSABLE DE LA PÉRDIDA DE INGRESOS O BENEFICIOS, LA FALTA DE AHORROS U OTROS BENEFICIOS, O DE NINGÚN OTRO DAÑO RESULTANTE ESPECIAL, ACCIDENTAL O INDIRECTO OCASIONADO POR EL USO, ABUSO O INCAPACIDAD DE USO DE ESTE PRODUCTO, INDEPENDIENTEMENTE DE LA TEORÍA LEGAL SOBRE LA QUE SE BASE EL RECLAMO, INCLUSO SI SAMSUNG HA SIDO ADVERTIDO DE LA

POSIBILIDAD DE TALES DAÑOS. ASIMISMO, CUALQUIER TIPO DE INDEMNIZACIÓN EXIGIDA A SAMSUNG NO SUPERARÁ

EL PRECIO DE COMPRA DEL PRODUCTO VENDIDO POR SAMSUNG Y QUE HAYA OCASIONADO EL SUPUESTO DAÑO. SIN LIMITAR LO INDICADO ANTERIORMENTE, EL COMPRADOR ASUME TODO EL RIESGO Y RESPONSABILIDAD DE CUALQUIER PÉRDIDA, DAÑO O LESIÓN AL SÍ MISMO O A SU PROPIEDAD, ASÍ COMO A TERCEROS Y A SU PROPIEDAD, OCASIONADOS POR EL USO, ABUSO O INCAPACIDAD DE USO DE ESTE PRODUCTO VENDIDO POR SAMSUNG QUE NO HAYAN SIDO CAUSADOS DIRECTAMENTE POR NEGLIGENCIA DE SAMSUNG. ESTA GARANTÍA LIMITADA NO SERÁ VÁLIDA PARA PERSONAS AJENAS AL COMPRADOR ORIGINAL DE ESTE PRODUCTO, ADEMÁS ES INTRANSFERIBLE Y CONSTITUYE SU RECURSO EXCLUSIVO.

Ciertos estados no permiten limitaciones en cuanto a la vigencia de una garantía implícita o la exclusión o limitación de daños accidentales o indirectos, de tal forma que las limitaciones o excepciones mencionadas tal vez no se apliquen a usted en particular. Esta garantía

le otorga derechos legales específicos, e incluso puede otorgarle otros derechos que varían de un estado a otro.

Para obtener el servicio de garantía, pónganse en contacto con Samsung en el:

**CENTRO DE ASISTENCIA AL CLIENTE DE SAMSUNG**

Samsung Electronics America, Inc. 85 Challenger Road Ridgefield Park, NJ 07660

1-800-SAMSUNG (1-800-726-7864) y [www.samsung.com](http://www.samsung.com)

memo

---



QUESTIONS OR COMMENTS?

COUNTRY	CALL	OR VISIT US ONLINE AT	WRITE
U.S.A	1-800-SAMSUNG (726-7864)	<a href="http://www.samsung.com">www.samsung.com</a>	Samsung Electronics America, Inc. 85 Challenger Road Ridgefield Park, NJ 07660
CANADA	1-800-SAMSUNG (726-7864)	<a href="http://www.samsung.com/ca">www.samsung.com/ca</a> (English) <a href="http://www.samsung.com/ca_fr">www.samsung.com/ca_fr</a> (French)	Samsung Electronics Canada Inc. Customer Service, 55 Standish Court Mississauga, Ontario L5R 4B2 Canada

RSG307\*\*



# Réfrigérateur

## Manuel d'utilisation

**Planet First** 100 %  
Recycled Paper

Ce guide est en papier recyclé à 100 %.

Français

### Un monde de possibilités



Merci d'avoir choisi ce produit Samsung.  
Pour bénéficier du service clientèle et technique,  
enregistrez votre produit sur ou contactez  
[www.samsung.com/register](http://www.samsung.com/register)  
1-800-SAMSUNG (726-7864)

**Appareil non encastrable**











**SAMSUNG**

# Consignes de sécurité

## CONSIGNES DE SÉCURITÉ

Avant d'utiliser votre nouveau réfrigérateur double porte Samsung, veuillez lire attentivement ce manuel afin de vous assurer que vous savez comment utiliser de manière sûre et efficace ses différentes fonctionnalités. Cet appareil n'est pas conçu pour être utilisé par des personnes (y compris les enfants) inexpérimentées ou dont les capacités physiques, sensorielles ou mentales sont réduites, sauf si celles-ci sont sous la surveillance ou ont reçu les instructions d'utilisation appropriées de la personne responsable de leur sécurité. Les instructions suivantes concernent plusieurs modèles ; il est donc possible que les caractéristiques de votre réfrigérateur soient légèrement différentes de celles spécifiées dans ce manuel. Pour toute question, contactez-nous au 1-800-SAMSUNG ou connectez-vous sur [www.samsung.com](http://www.samsung.com).

### Symboles et mesures de sécurité importants :

	Pratiques inadaptées ou dangereuses susceptibles de causer des blessures graves, voire mortelles.
	Pratiques inadaptées ou dangereuses susceptibles de causer des blessures légères ou des dommages matériels.
	NE PAS faire.
	NE PAS démonter.
	NE PAS toucher.
	Suivre scrupuleusement les consignes.
	Débrancher la prise murale.
	S'assurer que le réfrigérateur est relié à la terre afin d'éviter toute électrocution.
	Contactez le service d'assistance technique pour obtenir de l'aide.
	Remarque.

**Ces symboles d'avertissement ont pour but d'éviter tout risque de blessure. Respectez-les en toutes circonstances. Lisez attentivement la section Consignes de sécurité de ce manuel et conservez ce dernier en lieu sûr afin de pouvoir le consulter ultérieurement.**



## SYMBOLES

### D'AVERTISSEMENT À RESPECTER ABSOLUMENT POUR L'INSTALLATION



- N'installez pas le réfrigérateur dans un lieu humide ou dans un lieu où il est susceptible d'être en contact avec de l'eau.

- Une détérioration de l'isolation des composants électriques est susceptible de provoquer une électrocution ou un incendie.
- N'exposez pas ce réfrigérateur à la lumière directe du soleil ou à la chaleur d'un poêle, d'appareils de chauffage ou autre appareil.
- Ne branchez pas plusieurs appareils sur la même multiprise. Le réfrigérateur doit toujours être branché sur une prise électrique indépendante dotée d'une tension nominale correspondant à celle figurant sur la plaque signalétique de l'appareil.
- Cela permet d'obtenir les meilleurs résultats et d'éviter également une surcharge des circuits électriques du domicile, ce qui risquerait de provoquer un incendie suite à une surchauffe des fils.
- N'insérez pas la prise d'alimentation si la prise murale est mal fixée.
- Cela risquerait d'entraîner une électrocution ou un incendie.
- N'utilisez pas de cordon craquelé ou endommagé sur toute sa longueur ou à l'une de ses extrémités.
- Ne pliez pas excessivement le cordon d'alimentation et n'y posez pas d'objets lourds.
- Ne débranchez jamais le réfrigérateur en tirant sur le cordon d'alimentation. Maintenez toujours fermement la prise pour débrancher.
- Tout dommage sur le cordon est susceptible d'entraîner un court-circuit, un incendie et/ou une électrocution.
- N'utilisez pas d'aérosols à proximité du réfrigérateur.
- L'utilisation d'aérosols à proximité du réfrigérateur est susceptible de provoquer une explosion ou un incendie.



- Ce réfrigérateur doit être correctement installé, conformément au manuel d'utilisation, avant d'être utilisé.

- Branchez correctement la prise d'alimentation en évitant que le cordon dirigé vers le bas.
- Si vous branchez la prise d'alimentation à l'envers, le fil est susceptible de se rompre et de provoquer un incendie ou une électrocution.

- Lorsque vous déplacez le réfrigérateur, veillez à ne pas rouler sur le cordon d'alimentation et à ne pas l'endommager.
- Cela constitue un risque d'incendie.
- Assurez-vous que la prise d'alimentation n'est pas écrasée ou endommagée par l'arrière du réfrigérateur.
- Gardez les éléments d'emballage hors de portée des enfants.
- Il existe un risque d'asphyxie si un enfant place les éléments d'emballage sur sa tête.
- L'appareil doit être placé de manière à pouvoir atteindre la prise facilement après l'installation.
- Vous devez retirer tous les films protecteurs en plastique avant de brancher l'appareil pour la première fois.



- Le réfrigérateur doit être correctement mis à la terre.
- Veillez toujours à ce que le réfrigérateur soit branché à la terre avant de vérifier ou de réparer n'importe quelle partie de l'appareil. Les fuites électriques peuvent provoquer des électrocutions graves.
- N'utilisez jamais de conduites de gaz, de fils téléphoniques ou d'autres éléments susceptibles d'attirer la foudre pour relier l'appareil à la terre.
- Toute utilisation non conforme de la prise de mise à la terre peut entraîner un risque d'électrocution. Si l'utilisation d'une rallonge s'avère nécessaire, utilisez uniquement un cordon avec prise de terre trois fils et une prise à trois fiches acceptant la prise de l'appareil. Les caractéristiques électriques de la rallonge doivent être de 115-120 VCA et 10 A minimum. Si un adaptateur de mise à la terre est utilisé, vérifiez que la boîte de prise de courant est entièrement mise à la terre.



- Si le cordon d'alimentation est endommagé, demandez son remplacement immédiat par le fabricant ou le réparateur agréé.



## SIGNES DE PRÉCAUTION LORS DE L'INSTALLATION

- Ménagez un espace suffisant pour installer le réfrigérateur sur une surface plane.
- Si votre réfrigérateur n'est pas mis à niveau, il est possible que le système de refroidissement interne ne fonctionne pas correctement.
- N'obstruez pas l'espace de ventilation de l'emplacement ou de la structure de montage de l'appareil.
- Laissez l'appareil reposer pendant 2 heures après l'installation.



## SYMBOLES D'AVERTISSEMENT À RESPECTER ABSOLUMENT LORS DE L'UTILISATION



- Ne branchez pas la prise d'alimentation avec les mains mouillées.
- Ne placez pas d'objets sur l'appareil.
- Lors de l'ouverture ou de la fermeture de la porte, les objets risqueraient de tomber et de provoquer des blessures corporelles et/ou des dommages matériels.
- Ne placez pas de récipient rempli d'eau sur le réfrigérateur.
- En cas de renversement, cela pourrait entraîner un incendie ou une électrocution.
- Les enfants ne doivent pas utiliser l'appareil sans la surveillance d'un adulte.
- Ne laissez pas les enfants se balancer à la porte. Ils risqueraient de se blesser.
- Ne laissez pas les enfants entrer à l'intérieur du réfrigérateur. Ils risqueraient de se retrouver enfermés.
- Ne placez pas vos mains sous l'appareil.
- Les bords coupants sont susceptibles de provoquer des blessures corporelles.
- Ne laissez pas les enfants marcher sur la protection de tiroir.
- Le tiroir risquerait de se casser et de provoquer leur chute.
- Ne remplissez pas trop le réfrigérateur.
- Lors de l'ouverture de la porte, un article est susceptible de tomber et de provoquer des blessures corporelles ou des dommages matériels.
- Ne touchez pas les parois intérieures du congélateur ni les produits qui y sont stockés avec les mains mouillées.
- Cela risquerait de provoquer des gelures.
- Ne mettez jamais les doigts ni d'autres objets dans l'orifice du distributeur d'eau, le conduit d'écoulement et le bac à glace.
- Cela est susceptible de provoquer des blessures corporelles ou des dommages matériels.
- Ne vaporisez pas de gaz inflammable à proximité du réfrigérateur.
- Il existe un risque d'explosion ou d'incendie.
- Ne stockez pas de substances volatiles ou inflammables dans le réfrigérateur.
- Le stockage de benzène, de diluant, d'alcool, d'éther, de gaz liquéfié et de toute autre substance similaire est susceptible de provoquer une explosion.
- Ne stockez pas de produits pharmaceutiques, chimiques ou sensibles aux températures dans le réfrigérateur.

- Les produits nécessitant un contrôle strict de la température ne doivent pas être entreposés dans le réfrigérateur.
- Ne placez pas et n'utilisez pas d'appareil électrique à l'intérieur du réfrigérateur sauf s'il s'agit d'un type recommandé par le fabricant.
- N'utilisez pas d'appareil mécanique ni de dispositif susceptible d'accélérer le processus de décongélation, autres que ceux recommandés par le fabricant.
- N'endommagez pas le circuit de réfrigération.



- Ne démontez pas et ne réparez pas le réfrigérateur vous-même.
- Vous risqueriez de provoquer un incendie, un dysfonctionnement et/ou de vous blesser.
- Veuillez contacter votre réparateur agréé lorsque la LED intérieure ou extérieure est grillée.



- Les enfants ne doivent pas utiliser l'appareil sans la surveillance d'un adulte.
- Les bouteilles doivent être serrées les unes contre les autres pour éviter leur chute.
- Cet appareil est destiné au stockage des aliments dans un environnement domestique uniquement.
- Si une fuite de gaz est détectée, évitez toute flamme nue ou source potentielle d'inflammation et aérez pendant plusieurs minutes la pièce dans laquelle se trouve l'appareil.
- Utilisez uniquement les ampoules LED fournies par le fabricant ou son réparateur agréé.



- Si l'appareil dégage une odeur de brûlé ou de la fumée, débranchez-le immédiatement et contactez votre centre de service technique Samsung.
- Contactez un réparateur si vous rencontrez des difficultés pour remplacer l'ampoule.
- Si l'appareil est équipé d'ampoules LED, ne démontez pas vous-même le cache de la lampe et l'ampoule.
- Contactez un réparateur.
- En cas de traces de poussière ou d'eau dans le réfrigérateur, débranchez la prise et contactez le centre de service technique Samsung Electronics.
- À défaut, il existe un risque d'incendie.



## SIGNES DE PRÉCAUTION LORS DE L'UTILISATION



- Ne recongelez pas les aliments entièrement décongelés. Ne placez pas de boissons gazeuses dans la partie congélateur. Ne placez pas de

bouteilles ou de récipients en verre dans le congélateur.

- Lorsque le contenu gèle, le verre est susceptible de se briser et de provoquer des blessures corporelles.
- Garantie de réparation et modification.
- Les changements et modifications apportés à cet appareil par un tiers ne sont pas couverts par le service de garantie Samsung. Samsung ne peut pas être tenu pour responsable de tout problème de sécurité résultant des modifications apportées par un tiers.



- Ne bloquez pas les orifices d'aération.
- Si les orifices d'aération sont obstrués, notamment par un sac en plastique, le réfrigérateur risque de trop refroidir. Si la période de refroidissement est trop longue, le filtre à eau risque d'être endommagé et de provoquer des fuites d'eau.
- Si le réfrigérateur est débranché de la prise d'alimentation, patientez au moins cinq minutes avant de le rebrancher.
- Si vous prévoyez de vous absenter longtemps ou de laisser le réfrigérateur inutilisé pendant une période prolongée, videz-le et débranchez-le.
- Laisser le réfrigérateur fonctionner pendant une période prolongée sans l'utiliser peut entraîner une détérioration de l'isolation et provoquer un incendie.
- Essuyez l'excédent d'humidité à l'intérieur et laissez les portes ouvertes. Dans le cas contraire, des odeurs et de la moisissure pourraient se développer.
- Pour un fonctionnement optimal de l'appareil :
  - Ne placez pas d'aliments trop près des orifices de ventilation à l'arrière de l'appareil car ils sont susceptibles d'empêcher la libre circulation de l'air dans la partie réfrigération.
  - Emballez les aliments ou mettez-les dans des récipients hermétiques avant de les placer dans le réfrigérateur.
- Remplissez le réservoir et le bac à glaçons d'eau potable uniquement.



- En cas d'inondation, si votre appareil a été en contact avec l'eau, contactez le centre de dépannage le plus proche.
- Il existe un risque d'électrocution ou d'incendie.



## SIGNES DE PRÉCAUTION LORS DU NETTOYAGE



- Ne vaporisez pas directement d'eau à l'intérieur ou à l'extérieur du réfrigérateur.
- Il existe un risque d'incendie ou d'électrocution.





- Éliminez les corps étrangers et la poussière des broches de la prise d'alimentation. N'utilisez pas de chiffon mouillé ou humide lors du nettoyage de la prise.
- Dans le cas contraire, il existe un risque d'incendie ou d'électrocution.



- Débranchez le réfrigérateur avant de le nettoyer ou de le réparer.



- Ce produit contient des substances chimiques considérées par l'État de Californie comme étant cancérigène ou à l'origine de troubles de la reproduction.



## SYMBOLES D'AVERTISSEMENT IMPORTANTES POUR LA MISE AU REBUT



- Risque d'enfermement des enfants. Avant de jeter votre vieux réfrigérateur ou congélateur :
  - Retirez les portes.
  - Ne retirez pas les clayettes afin que les enfants ne puissent pas facilement monter dans le réfrigérateur.
- Jetez le matériel d'emballage de cet appareil dans le respect de l'environnement.
- Ne retirez pas les clayettes afin que les enfants ne puissent pas facilement monter dans le réfrigérateur. Assurez-vous qu'aucun des tuyaux situés à l'arrière de l'appareil n'est endommagé avant sa mise au rebut.

- Lors de la mise au rebut de ce réfrigérateur, retirez la porte/les joints de porte ainsi que le loquet de la porte afin que des petits enfants ou des animaux ne puissent pas se retrouver enfermés à l'intérieur. Les enfants ne doivent pas utiliser l'appareil sans la surveillance d'un adulte.
- Du cyclopentane est utilisé comme isolant. Les gaz utilisés pour l'isolation nécessitent une procédure d'élimination spéciale. Pour obtenir des renseignements sur les normes écologiques en matière de traitement des déchets, veuillez prendre contact avec les autorités locales. Assurez-vous qu'aucun des tuyaux situés à l'arrière du réfrigérateur n'est endommagé avant sa mise au rebut.

## CONSEILS SUPPLÉMENTAIRES CONCERNANT L'UTILISATION

- En cas de coupure de courant, contactez le service clientèle de votre fournisseur d'électricité afin de connaître la durée du problème.
- La plupart des coupures de courant corrigées dans l'heure ou dans les deux heures qui suivent n'affectent pas les températures du réfrigérateur. Cependant, il est recommandé de limiter le nombre d'ouvertures de la porte pendant l'absence de courant.
- S'il est prévu que la coupure de courant dure plus de 2 heures, retirez toute la glace présente dans le bac à glace.
- S'il est prévu que la coupure de courant dure plus de 24 heures, retirez tous les aliments surgelés.

# table des matières

INSTALLATION DE VOTRE RÉFRIGÉRATEUR AMÉRICAIN .....	06
FONCTIONNEMENT DU RÉFRIGÉRATEUR AMÉRICAIN SAMSUNG .....	12
TROUBLESHOOTING .....	18

# installation de votre réfrigérateur américain

## AVANT D'INSTALLER LE RÉFRIGÉRATEUR

Nous vous félicitons pour l'achat du réfrigérateur américain Samsung. Nous espérons que vous apprécierez les fonctionnalités de pointe offertes par ce nouvel appareil.

### Choix du meilleur emplacement pour le réfrigérateur

- Sélectionnez un emplacement disposant d'un accès facile à l'arrivée d'eau.
- Sélectionnez un emplacement non exposé à la lumière directe du soleil.
- Sélectionnez un emplacement avec une surface plane (ou quasiment).
- Sélectionnez un emplacement avec un espace suffisant permettant l'ouverture facile des portes du réfrigérateur.
- Reportez-vous à l'illustration et aux dimensions ci-dessous pour l'espace nécessaire au bon fonctionnement.
- Vérifiez que l'appareil peut être déplacé sans problèmes en cas d'entretien et de dépannage.

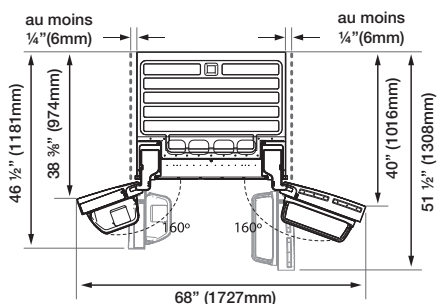
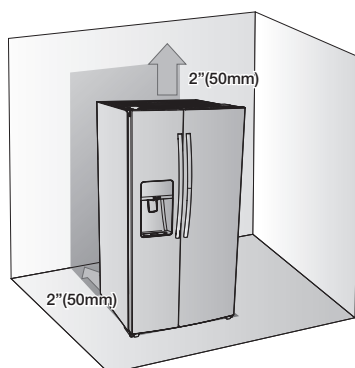

### Déplacer le réfrigérateur

Afin de ne pas détériorer le sol, assurez-vous que les pieds avant de mise à niveau sont relevés (au-dessus du sol). Reportez-vous au chapitre « Mise à niveau du réfrigérateur » du manuel (page 08). Afin de protéger le sol, placez un élément de protection (par exemple, un carton) sous le réfrigérateur.

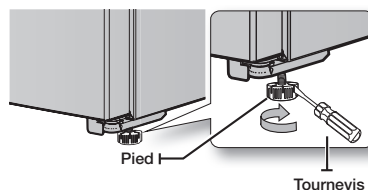

Lors de l'installation, l'entretien ou le nettoyage à l'arrière du réfrigérateur, veillez à le tirer et le pousser en ligne droite.

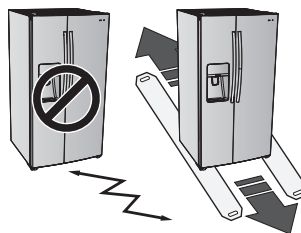

## RÉGLAGE DU RÉFRIGÉRATEUR

Une fois votre nouveau réfrigérateur installé, réglez-le et profitez des fonctionnalités offertes. Effectuez les étapes suivantes afin que votre réfrigérateur soit entièrement opérationnel. Dans le cas contraire, vérifiez tout d'abord l'alimentation et la source d'électricité ou reportez-vous à la section de dépannage située à la fin de ce manuel d'utilisation. Pour toute autre question, contactez le centre d'assistance Samsung Electronics.

1. Placez le réfrigérateur à un emplacement approprié, avec suffisamment d'espace entre le mur et le réfrigérateur. Reportez-vous aux consignes d'installation fournies dans ce manuel.
2. Une fois le réfrigérateur branché, assurez-vous que l'éclairage intérieur s'allume à l'ouverture des portes.
3. Réglez la température sur la valeur la plus basse et patientez une heure. Le congélateur est légèrement réfrigéré et le moteur tourne doucement.
4. Après le branchement du réfrigérateur, plusieurs heures sont nécessaires pour atteindre la température adéquate. Vous pouvez entreposer de la nourriture et des boissons dans le réfrigérateur une fois la température suffisamment basse.

## RÉGLAGE DES PORTES DU RÉFRIGÉRATEUR

Si votre entrée ne permet pas le passage facile du réfrigérateur, il est possible de retirer les portes.

### Retrait du tuyau d'arrivée d'eau du réfrigérateur

1. Tirez les deux tuyaux d'eau situés dans la partie fixe vers l'avant.

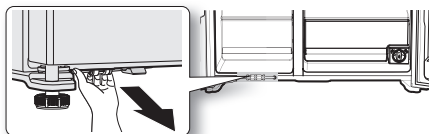

2. Retirez les deux tuyaux d'eau (le blanc est pour l'eau et l'autre pour la glace) en appuyant sur le coupleur (1) et en dégageant le tuyau d'eau (2).

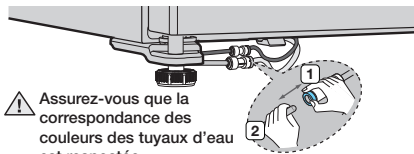

- ⚠ Assurez-vous que la correspondance des couleurs des tuyaux d'eau est respectée.

### Retrait de la porte du congélateur

Avant de commencer.

- Assurez-vous de soulever la porte en vertical afin de ne pas tordre ou briser les charnières.
- Veillez à ne pas pincer le tuyau d'eau ni le faisceau électrique de la porte.
- Placez les portes sur une surface protégée afin d'éviter les rayures ou tout autre dommage.

1. Retirez une vis sur le cache de la charnière supérieure (1). La porte étant ouverte, désengagez les deux languettes de verrouillage à l'aide d'un tournevis à tête plat (2) et retirez-le tout en soulevant l'arrière du cache (3), puis déconnectez les fils en les tirant doucement (4).

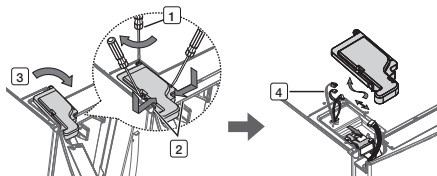

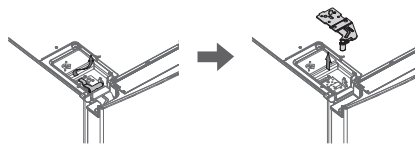

2. Retirez la CHARNIÈRE DE FIXATION, puis la charnière supérieure. Veillez à ne pas faire tomber la porte sur vous lorsque vous la retirez.

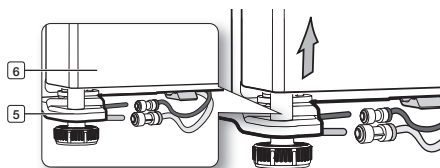

- ⚠ Assurez-vous de conserver toutes les pièces que vous retirez.

3. Puis, retirez la porte de la charnière inférieure (5) en soulevant doucement la porte verticalement (6).



 Veuillez à ne pas pincer le tuyau d'eau ni le faisceau électrique de la porte.

## Remise en place des portes du congélateur

Pour remonter les portes du congélateur, remplacez les pièces dans l'ordre inverse.

## Remise en place du tuyau d'arrivée d'eau

1. Le tuyau d'eau doit être inséré jusqu'au centre du coupleur transparent afin d'éviter toute fuite d'eau au niveau du distributeur.
2. Insérez les deux brides dans l'emplacement prévu à cet effet et vérifiez que chaque bride maintient fermement le tuyau.

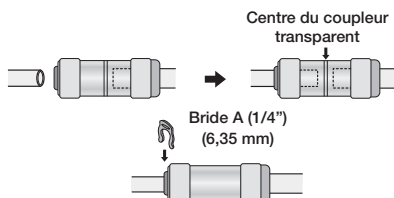

 Ne coupez pas le tuyau d'eau. Séparez-le légèrement du coupleur.

## Retrait de la porte du réfrigérateur

1. Retirez une vis sur le cache de la charnière supérieure (1). La porte étant ouverte, désengagez les deux languettes de verrouillage à l'aide d'un tournevis à tête plat (2) et retirez-le tout en soulevant l'arrière du cache (3), puis déconnectez les fils en les tirant doucement (4).

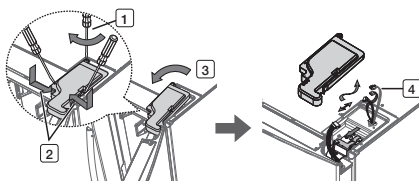

2. Retirez la CHARNIÈRE DE FIXATION, puis la charnière supérieure. Veillez à ne pas faire tomber la porte sur vous lorsque vous la retirez.

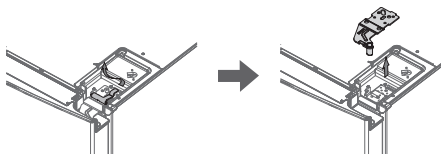

 Assurez-vous de conserver toutes les pièces que vous retirez.

3. Retirez la porte de la charnière inférieure (5) en soulevant la porte verticalement (6).

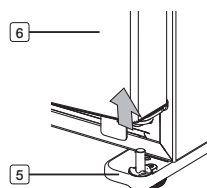

## Remise en place de la porte du réfrigérateur

 Pour remonter les portes du réfrigérateur, remplacez les pièces dans l'ordre inverse.

## RÉGLAGE DU NIVEAU DU RÉFRIGÉRATEUR

Une fois les portes remontées sur le réfrigérateur, assurez-vous que celui-ci est de niveau afin de pouvoir procéder aux derniers réglages. Si le réfrigérateur n'est pas de niveau, il sera impossible d'aligner parfaitement les portes.

### Lorsque la partie congélateur est plus basse que la partie réfrigérateur.

Insérez un tournevis à lame plate dans la fente du pied du congélateur et tournez-le dans le sens des aiguilles d'une montre.

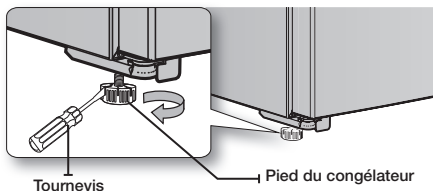

### Lorsque la partie réfrigérateur est plus basse que la partie congélateur.

Insérez un tournevis à lame plate dans la fente du pied du réfrigérateur et tournez-le dans le sens des aiguilles d'une montre.

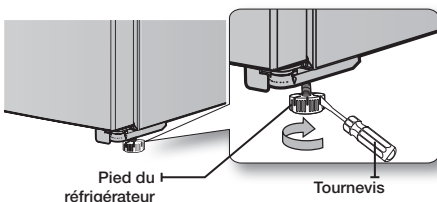

Reportez-vous au chapitre suivant pour connaître le meilleur moyen d'effectuer des réglages fins sur les portes.

## REGLAGES FINS DES PORTES

N'oubliez pas que le réfrigérateur doit être de niveau pour que les portes soient parfaitement droites. Si vous avez besoin d'aide, consultez le chapitre précédent sur la mise à niveau du réfrigérateur.

### Si la porte du réfrigérateur est plus haute que celle du congélateur

Insérez un tournevis plat dans la fente du pied du congélateur et tournez dans le sens des aiguilles d'une montre.

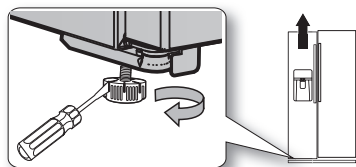

### Si la porte du congélateur est plus haute que celle du réfrigérateur

Insérez un tournevis plat dans la fente du pied du réfrigérateur et tournez dans le sens des aiguilles d'une montre.

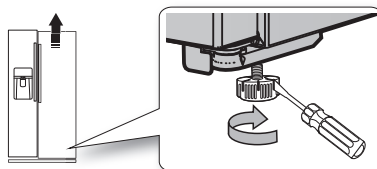

## VÉRIFIER LE TUYAU DU DISTRIBUTEUR D'EAU

Le réfrigérateur Samsung est équipé d'un distributeur d'eau intégré. Afin de préserver votre santé, le filtre Samsung supprime toutes les particules indésirables présentes dans l'eau. Toutefois, il ne permet pas de stériliser ni de détruire les micro-organismes. Pour cela, vous devez vous procurer un système de purification de l'eau.

Pour que la machine à glaçons puisse fonctionner correctement, la pression de l'eau doit être comprise entre 20 et 125 psi. Dans des conditions normales, un gobelet de 170 cm<sup>3</sup> (5,75 oz) doit pouvoir se remplir en 10 secondes.

Si le réfrigérateur est installé dans une zone où la pression de l'eau est faible (inférieure à 20 psi), vous pouvez installer une pompe de charge pour compenser la faible pression.

Assurez-vous que le réservoir d'eau à l'intérieur du réfrigérateur est bien rempli. Pour cela, appuyez sur le levier du distributeur d'eau jusqu'à ce que l'eau s'écoule par la sortie d'eau.



Des kits d'installation de conduite d'eau sont disponibles auprès de votre revendeur contre un supplément. Il est recommandé d'utiliser un kit d'installation de conduite d'eau composé d'un tube en cuivre.



Examinez la liste des accessoires ci-dessous.



Clé hexagonale



Bride

## Brancher le distributeur sur l'arrivée d'eau

1. Tout d'abord, fermez l'arrivée d'eau principale et éteignez la machine à glaçon.
2. Localisez l'arrivée d'eau potable à laquelle relier l'appareil.
3. Une fois que vous avez relié le filtre à l'arrivée d'eau, ouvrez l'alimentation et faites s'écouler l'eau pendant environ 6 minutes (3 gallons) avant de consommer.

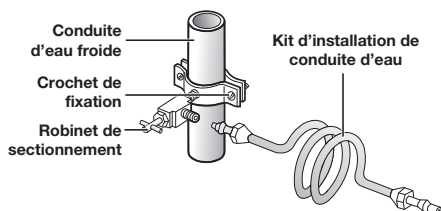

## INSTALLATION DU TUYAU D'EAU

### Raccorder le tuyau d'eau au réfrigérateur.

Vous devez vous munir de plusieurs accessoires pour effectuer ce raccordement. Ces accessoires sont en vente sous forme de kit dans votre magasin de matériel de plomberie local.

• Écrou de serrage du joint conique (1/4")	• Tube en plastique
• Tube en cuivre	• Bague

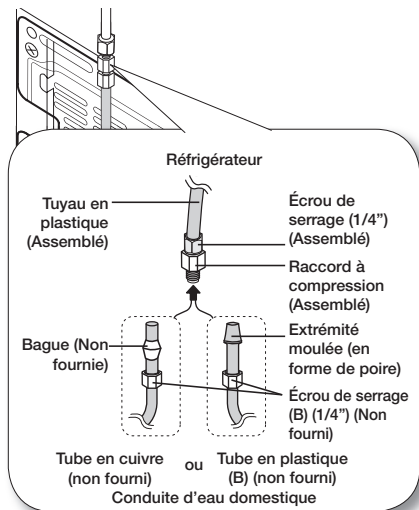

1. Reliez le tuyau d'eau domestique au raccord à compression :
  - Si vous utilisez un tube en cuivre, faites glisser l'écrou de serrage (B) (non fourni) et la bague (non fournie) sur le tube en cuivre (non fourni) comme illustré.
  - Si vous utilisez un tube en plastique (B), insérez l'extrémité moulée (en forme de poire) du tube en plastique (B) dans le raccord à compression.

**ATTENTION** N'installez pas le tube en plastique (B) sans l'extrémité moulée (en forme de poire).

2. Serrez l'écrou de serrage (B) sur le raccord à compression. Prenez garde à ne pas trop serrer l'écrou de serrage (B).
3. Ouvrez l'arrivée d'eau et vérifiez qu'il n'y a pas de fuite.



Raccordez uniquement le tuyau d'eau à une source d'eau potable. Si vous devez réparer ou démonter le tuyau d'eau, coupez environ 1/4" du tube en plastique afin d'assurer un raccordement sûr et étanche.

## AVANT D'UTILISER LA MACHINE À GLAÇONS

### Retrait

- Maintenez la poignée comme indiqué sur la figure 1.
- Soulevez légèrement la partie inférieure.
- Retirez lentement le bac à glace.



Figure 1

### Installation

- Pour remonter le tout, suivez la procédure dans le sens inverse.
- Remettez le bac en place en le poussant jusqu'à entendre un dé clic.
- Lorsque le bac ne se remet pas à sa place, tournez sa poignée arrière de 90 degrés et tentez à nouveau de l'installer comme indiqué sur la figure 2.

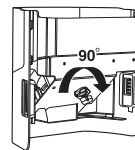
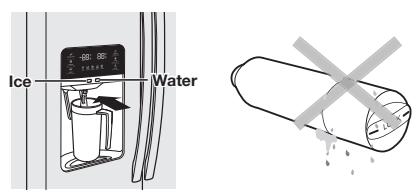
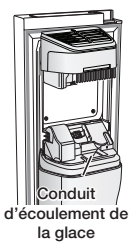



Figure 2

## Avant de contacter la maintenance

- Les bruits de glace fabriquée par la machine à glaçons et tombant dans le bac font partie du fonctionnement normal de l'appareil.
- Si vous n'utilisez pas le distributeur de glace pendant une longue période, les glaçons risquent de former un congoloméat dans le bac. Retirez la glace restante et videz le bac.
- Lorsqu'il n'y a plus de glace, vérifiez si le conduit d'écoulement n'est pas obstrué et retirez une obstruction éventuelle.



-  Une nouvelle cartouche du filtre à eau peut provoquer de brefs jets d'eau du distributeur d'eau. Ces jets d'eau sont provoqués par des bulles d'air dans le tuyau. Cela ne présente aucun problème pour le fonctionnement.



- Lorsque Ice Off (Désactivation glace) clignote sur le panneau d'affichage, réinsérez le bac et/ou assurez-vous qu'il est installé correctement.
- Lorsque la porte est ouverte, le distributeur d'eau et de glace ne fonctionne pas.
- Lorsque vous fermez la porte avec énergie, l'eau peut déborder sur la machine à glaçons.
- Pour éviter d'endommager le bac à glace, utilisez vos deux mains lorsque vous le retirez.
- Pour éviter tout risque de chute, assurez-vous d'avoir nettoyé l'eau ou la glace se trouvant sur le sol.
- Ne laissez pas les enfants s'accrocher au distributeur de glaçons ou au bac. Ils risquent de se blesser.
- Assurez-vous de ne jamais mettre vos doigts ou des objets dans le conduit d'écoulement. Cela est susceptible de provoquer des blessures corporelles ou d'endommager les pièces mécaniques.

## Vérifiez la quantité d'eau du bac à glaçons.

1. Soulevez le cache de la machine à glaçons et tirez-le doucement.
2. Lorsque vous appuyez sur le bouton test pendant 3 secondes, le réservoir de glaçons se remplit d'eau par le robinet d'arrivée principale. Assurez-vous que la quantité d'eau est correcte (voir l'illustration ci-dessous). Si le niveau d'eau est trop bas, les glaçons seront de petite taille. Un problème de pression d'eau provient des tuyaux de l'arrivée d'eau principale, et non pas du réfrigérateur.

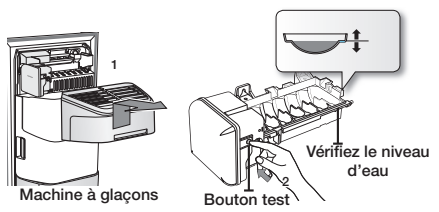

## Éliminer toute substance résiduelle présente à l'intérieur du tuyau d'arrivée d'eau après installation du filtre.

1. Ouvrez l'arrivée d'eau principale.
2. Appuyez sur le bouton Water (Eau) et poussez le levier distributeur.
3. Laissez s'écouler l'eau pendant environ 6 minutes avant de consommer. (environ 1 gallon). Cela permet de nettoyer le système d'arrivée d'eau et de faire sortir les bulles d'air des tuyaux.
4. Il peut s'avérer nécessaire de laisser l'eau s'écouler plus longtemps selon les installations.
5. Ouvrez la porte du réfrigérateur et vérifiez que le filtre à eau ne fuit pas.



- Plusieurs minutes peuvent s'avérer nécessaires pour atteindre la quantité d'eau souhaitée.
- Ne maintenez pas le bouton test enfoncé si le bac est plein de glace ou d'eau. Ce dernier risquerait de déborder.
- Lorsque le bac n'est pas installé, la machine à glaçons ne fonctionne pas.
- Lorsque Ice Off (Désactivation glace) clignote sur le panneau d'affichage, réinsérez le bac et/ou assurez-vous qu'il est installé correctement.

# fonctionnement du réfrigérateur américain SAMSUNG

## PANNEAU DE COMMANDE

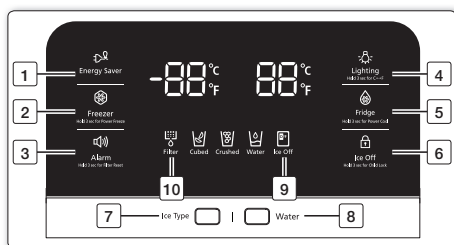

### (1) Energy Saver (Économie d'énergie)



Appuyez sur ce bouton pour optimiser la consommation énergétique de l'appareil. L'icône correspondante s'allume lorsque vous appuyez sur ce bouton. La fonction Energy Saver (Économie d'énergie) s'active automatiquement lorsque le réfrigérateur est sous tension. Si de la condensation ou des gouttes d'eau apparaissent sur les portes, désactivez la fonction Energy Saver (Économie d'énergie).

### (2) Freezer (Congélateur) (Appuyez pendant 3 secondes pour activer la congélation rapide)



Appuyez sur ce bouton pour régler la température souhaitée du congélateur. La température peut être réglée entre 8°F(-14°C) et -10°F(-23°C). Appuyez sur ce bouton pendant 3 secondes pour accélérer le temps de congélation des produits. Cela peut être utile lorsque vous avez besoin de congeler rapidement des aliments qui gâtent facilement ou en cas de surchauffe du congélateur (par exemple, si la porte est restée ouverte).

### (3) Alarm / hold 3 sec for Filter Reset (Alarme/ Appuyez pdt 3 s pour réinit. filtre)



Ce bouton a deux utilisations :

**1)** Activer et désactiver le signal d'alarme d'ouverture des portes. Si le signal d'alarme est activé, un signal sonore retentit dès que l'une des portes du réfrigérateur reste ouverte plus de trois minutes. Il s'arrête dès que la porte est refermée. La fonction de signal d'alarme d'ouverture des portes est activée par défaut en usine. Pour la désactiver, appuyez puis relâchez le bouton. Pour la réactiver, procédez de même. L'icône s'allume lorsque la fonction est activée.

**2)** Après avoir changé le filtre à eau, appuyez sur ce bouton pendant 3 secondes pour réinitialiser l'indicateur de durée de vie du filtre à eau.

### (4) Lighting/ Hold 3 sec for C↔F (Éclairage/ Appuyez pendant 3s pour C↔F)



Ce bouton permet d'allumer la DEL du distributeur (sous l'écran d'affichage) en continu. Le bouton s'allume également. Si vous souhaitez que la lumière du distributeur s'allume uniquement lorsqu'il est en cours d'utilisation, appuyez sur le bouton Lighting (Éclairage) pour désactiver le mode d'éclairage continu. Maintenez ce bouton enfoncé pendant 3 secondes pour basculer entre °C et °F.



### (5) Fridge (Réfrigérateur) (Hold 3 sec for Power Cool (Appuyez pdt 3s pour activer refroidmt rapide))





Appuyez sur ce bouton pour régler la température souhaitée du réfrigérateur. La température peut être réglée entre 34°F(1°C) et 46°F(7°C). Appuyez sur ce bouton pendant 3 secondes pour accélérer le temps de réfrigération des produits. Cela peut s'avérer utile lorsque vous avez besoin de refroidir rapidement des aliments qui gâtent facilement ou en cas de surchauffe du réfrigérateur (par exemple, si la porte est restée ouverte).









<b>( 6 )</b> <b>Ice Off</b> (Désactivation glace) (Hold 3 sec for child lock (Appuyez pdt 3s pour activer verr))	<p>Appuyez sur ce bouton si vous ne souhaitez pas fabriquer plus de glace. Ce bouton permet de verrouiller le panneau d'affichage lorsque vous appuyez 3 secondes dessus ; les boutons du distributeur deviennent donc inactifs. L'icône Child Lock (Verrouillage) s'allume pour indiquer que la fonction de verrouillage est activée.</p>
	

<b>( 7 )</b> <b>Ice Type</b> (Forme de la glace)	<p>Appuyez sur ce bouton pour sélectionner la forme de glace souhaitée. Vous alternez les modes Cubed Ice (Glaçons) et Crushed Ice (Glace Piliée) lorsque vous appuyez sur ce bouton. Ce mode ne peut pas être utilisé en même temps que le mode Water (Eau).</p>
  Cubed Crushed	

<b>( 8 )</b> <b>Water</b> (Eau)	<p>Appuyez sur ce bouton pour distribuer de l'eau. Ce mode ne peut pas être utilisé en même temps que le mode Ice Type (Forme de la glace).</p> <p>Le mode Water (Eau) sera désactivé si vous appuyez sur le bouton Ice Type (Forme de la glace).</p>
 Water	

<b>Mode sans          refroidissement</b>	<p>Le mode sans refroidissement (également appelé mode Démo) est destiné aux vendeurs qui mettent les réfrigérateurs en démonstration dans leur magasin. En mode sans refroidissement, seuls le moteur du ventilateur et les voyants du réfrigérateur fonctionnent ; les compresseurs du réfrigérateur et du congélateur sont désactivés et ne produisent donc pas de froid.</p> <p>Pour activer le mode Sans refroidissement, appuyez sur les boutons Energy Saver et Power Freeze pendant 5 secondes en fonctionnement normal. Le réfrigérateur émet un signal sonore et le message « OF OF » clignote sur l'écran de la température.</p> <p>Pour annuler le mode Sans refroidissement, appuyez à nouveau sur les boutons Energy Saver et Power Freeze pendant 5 secondes.</p>
	

<b>( 9 )</b> <b>Ice Off</b> (Désactivation glace)	<p>Lorsque vous appuyez sur le bouton Ice Off (  ), cette icône s'allume et la machine à glaçons cesse de fonctionner.</p> <p> Il est conseillé d'arrêter la machine à glaçons dans les cas suivants :</p> <ul style="list-style-type: none"> <li>- Le bac à glace contient suffisamment de glace.</li> <li>- Vous souhaitez économiser de l'eau et de l'énergie.</li> <li>- Le réfrigérateur n'est pas alimenté en eau.</li> </ul> <p>  Si la fonction de machine à glaçons est activée alors que le tuyau d'eau n'est pas raccordé, la vanne d'eau située à l'arrière de l'appareil sera bruyante ; appuyez sur le bouton Ice Off (Hold 3sec for child lock) (Désactivation glace (Appuyez pdt 3s pour activer verr)) (  ) pendant moins de 3 secondes jusqu'à ce que le voyant correspondant (  ) s'allume.</p>
--	--

Si vous n'appuyez sur aucun **bouton (lettre et non ICONE)**, l'écran s'éteint au bout de quelques secondes.

Si vous appuyez sur un **bouton (lettre et non ICONE)**, l'écran se rallume.

**Les boutons se mettent à fonctionner une fois qu'on retire son doigt de la lettre, sauf pour les boutons E.Saver, Ice et Water key.**

<b>( 10 )</b> <b>Filtre</b> (Filtre)	<p><b>Usure du filtre à eau</b></p> <p>Lorsque cette icône devient rouge, vous devez remplacer le filtre.</p> <p>Après avoir utilisé 300 gallons d'eau, le voyant du filtre s'allume (environ 6 mois).</p> <p>Après avoir installé le filtre à eau neuf, réinitialisez le voyant du filtre en appuyant sur le bouton Alarm / hold 3 sec for Filter Reset (Alarme/Appuyez pdt 3 s pour réinit. filtre).</p> <p></p> <ul style="list-style-type: none"> <li>• Si l'eau ne s'écoule pas ou s'écoule très lentement, vous devez changer le filtre à eau car cela signifie qu'il est obstrué.</li> <li>• L'eau de certaines régions est fortement calcaire, ce qui peut expliquer que le filtre à eau s'obstrue plus rapidement.</li> </ul>
--	---

## CONTRÔLE DE LA TEMPÉRATURE

### Température de base des compartiments congélateur et réfrigérateur

La température de base et les températures recommandées des compartiments congélateur et réfrigérateur sont respectivement de -4°F (-20°C) et 38°F(3°C).

Si la température des compartiments congélateur et réfrigérateur est trop élevée ou trop basse, réglez-la manuellement.

### Contrôle de la température du congélateur

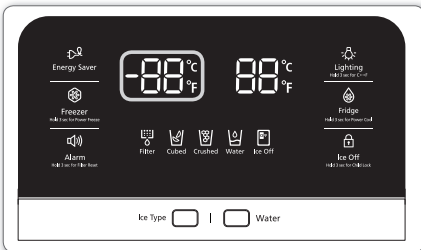

Température recommandée (Congélateur) : -4°F(-20°C)

La température du congélateur peut être réglée entre -8°F(-23°C) et 10°F(-14°C) en fonction de vos besoins. Appuyez sur le bouton Freezer (Congélateur) plusieurs fois jusqu'à ce que la température souhaitée s'affiche. La température change de 2°F(1°C) à chaque pression (-4°F → -6°F → -8°F → -10°F → -10°F → 8°F → 6°F → 4°F → 2°F → 0°F → -2°F → -4°F) (-20°C → -21°C → -22°C → -23°C → -14°C → -15°C → -16°C → -17°C → -18°C → -19°C → -20°C). Bon à savoir : des aliments tels que la crème glacée commencent à fondre dès 4°F(-15°C). Les différentes températures défilent de -8°F(-23°C) à 10°F(-14°C).

### Contrôle de la température du réfrigérateur

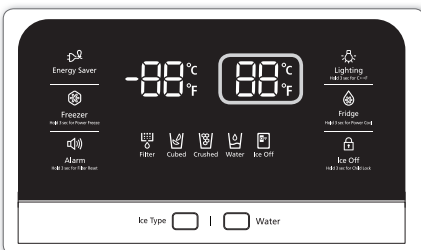

Température recommandée (Réfrigérateur) : 38°F(3°C)

La température du réfrigérateur peut être réglée entre 46°F(7°C) et 34°F(1°C) en fonction de vos besoins. Appuyez sur le bouton Fridge (Réfrigérateur) plusieurs fois jusqu'à ce que la température souhaitée s'affiche. La température change de 2°F(1°C) à chaque pression (38°F → 36°F → 34°F → 46°F → 44°F → 42°F → 40°F → 38°F) (3°C → 2°C → 1°C → 7°C → 6°C → 5°C → 4°C → 3°C). La procédure de réglage de la température du réfrigérateur est exactement la même que pour celle du congélateur. Appuyez sur le bouton Fridge (Réfrigérateur) pour régler la température souhaitée. Au bout de quelques secondes, le réfrigérateur commence à régler la température en fonction de la nouvelle valeur. Celle-ci s'affiche sur l'écran numérique.

 - La température du congélateur, du réfrigérateur ou de la zone flexible risque d'augmenter si vous ouvrez les portes trop fréquemment ou si une grande quantité d'aliments tièdes ou chauds est placée à l'intérieur.

- L'affichage peut ainsi se mettre à clignoter. Une fois la température du congélateur et du réfrigérateur revenue à la normale, l'affichage s'arrête de clignoter.
- S'il continue à clignoter, il peut s'avérer nécessaire de « réinitialiser » le réfrigérateur. Débranchez l'appareil, patientez environ 10 minutes puis rebranchez le cordon d'alimentation.
- En cas d'erreur de communication entre l'affichage et les commandes principales, la lumière de l'affichage du bac convertible clignote. S'il continue à clignoter longtemps, contactez un centre de réparation Samsung Electronics.

## COMMENT UTILISER LE DISTRIBUTEUR

Sélectionnez la forme de glace que vous souhaitez.

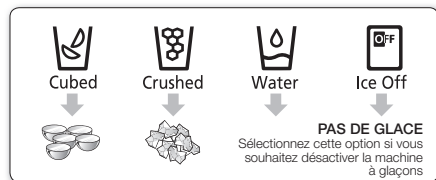

Appuyez sur le bouton Ice Type (forme de la glace) en fonction de la forme de glace que vous souhaitez obtenir. Placez votre verre sous la sortie de glace et poussez légèrement le levier du distributeur. Veillez à ce que le verre se situe bien en dessous du distributeur afin d'éviter que la glace ne se déverse à côté. Si vous appuyez sur le bouton Cubed Ice (Glaçons) après avoir utilisé le mode Crushed Ice (Glace pilée), une petite quantité de glace pilée peut sortir du distributeur ; ceci est parfaitement normal.



Afin d'éviter les éclaboussures, attendez 2 secondes avant de retirer le verre du dessous du distributeur.

Si la porte du réfrigérateur est ouverte, le distributeur ne fonctionnera pas.

- Ne tirez pas sur les leviers. Vous risqueriez d'endommager ou de casser le ressort
- Pour nettoyer le bac à glace, utilisez un nettoyant doux, rincez-le abondamment et essuyez-le soigneusement. N'utilisez pas de nettoyants abrasifs ni de solvants.
- Si la glace ne sort pas, tirez sur le bac à glace et appuyez sur le bouton test situé à droite de la machine à glaçons.
- Ne maintenez pas le bouton test enfoncé si le bac est plein de glace ou d'eau. Ce dernier risquerait de déborder.



- Si vous appuyez sur le bouton Test, le réfrigérateur émet un signal sonore. À ce moment-là, relâchez le bouton Test.
- Le signal sonore retentit à nouveau automatiquement pour signaler que tout fonctionne normalement.



En cas de coupure de courant, il se peut que les glaçons fondent et que l'eau forme un bloc en regelant, provoquant ainsi une panne du distributeur.

Afin d'éviter ce problème, sortez le bac à glace et jetez la glace ou l'eau résiduelle en cas de coupure de courant.



Après avoir jeté la glace du bac à glace, appuyez sur le levier du distributeur avec la fonction 'ICE CUBED' (GLAÇONS) ou 'CRUSHED' (GLACE PILÉE) activée.

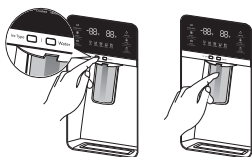

La machine à glaçons fabriquera de la glace plus rapidement une fois que vous aurez remis en place le bac à glace dans le réfrigérateur.



- Ne mettez pas vos doigts ou des objets dans le conduit d'écoulement ni dans le bac de la machine à glaçons.
- Vous risqueriez de vous blesser ou d'endommager l'appareil.
- Utilisez uniquement la machine à glaçons fournie avec le réfrigérateur.
- L'arrivée d'eau de ce réfrigérateur doit être installée/branchée par une personne qualifiée et raccordée à une source d'eau potable uniquement.
- Pour que la machine à glaçons puisse fonctionner correctement, la pression de l'eau doit être comprise entre 20 et 125 psi.



- Si vous devez vous absenter et que le distributeur d'eau et de glace restera inutilisé, fermez la vanne d'eau.
- afin d'éviter toute fuite.

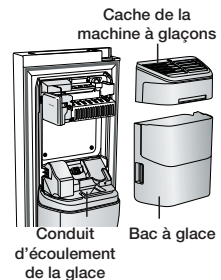

- Lorsque vous n'avez pas utilisé la machine à glaçons pendant quelques temps, ou si vous avez souvent ouvert la porte du congélateur, la glace risque de former un bloc. Si cela se produit, videz le bac de glace ou cassez la glace avec un outil de cuisine en bois. N'utilisez pas d'objets pointus comme un couteau ou une fourchette.
- Après avoir retiré le bac à glace, des morceaux de glace peuvent être produits dans la machine.



- Si la glace ne sort pas, tirez sur le cache de la machine à glaçons et appuyez sur le bouton test situé sur la machine.

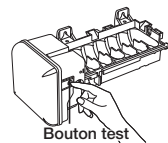

- Ne maintenez pas le bouton test enfoncé si le bac est plein de glace ou d'eau, reportez-vous à l'illustration ci-dessous. Ce dernier risquerait de déborder.

## NETTOYAGE DU RÉFRIGÉRATEUR



N'utilisez pas de benzène, de diluant ou d'eau de Javel (Clorox™) pour le nettoyage. Ces produits risquent d'endommager la surface de l'appareil et de provoquer un incendie.



Ne vaporisez pas d'eau sur le réfrigérateur lorsqu'il est branché ; vous risqueriez de vous électrocuter. Ne nettoyez pas le réfrigérateur à l'aide de benzène, de diluant ni de nettoyant pour voiture car cela risque de provoquer un incendie.

## RETRAIT DES ACCESSOIRES DU CONGÉLATEUR/ RÉFRIGÉRATEUR

Le nettoyage et le réaménagement de l'intérieur du congélateur sont des tâches simples.

### 1. Clayettes (congélateur/ réfrigérateur)

Tirez la clayette aussi loin que possible. Puis, soulevez-la et retirez-la.

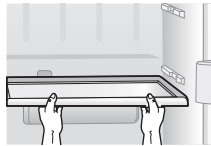

### 2. BAC DE LA PORTE

Retirez le bac de la porte en le soulevant à deux mains doucement.

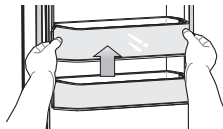

### 3. TIROIR

Retirez le tiroir en le tirant et en le soulevant légèrement.

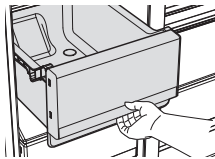

### 4. Protection du tiroir

Tirez la protection aussi loin que possible. Puis, soulevez-la et retirez-la.

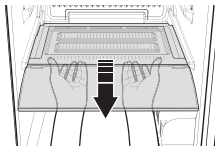

### 5. Bac à glace (Congélateur)

Soulevez et tirez doucement sur le bac de la machine à glaçons pour le retirer.

- Maintenez la poignée, comme illustré sur la figure
- Soulevez légèrement la partie inférieure.
- Retirez lentement le bac à glace.



Ne déployez pas une force excessive lorsque vous retirez la protection du tiroir. Dans le cas contraire, elle risquerait de se briser et de vous blesser.



Avant de retirer un accessoire, assurez-vous qu'il n'y a pas d'aliments à l'intérieur. Si possible, retirez tous les aliments afin de réduire le risque d'accident.

## REMPACEMENT DES AMPOULES INTÉRIEURES



Ne tentez jamais de démonter ou de remplacer vous-même le système d'éclairage par DEL. Pour se faire, contactez le service de dépannage Samsung.

## AMÉLIORATION DES PERFORMANCES DE REFROIDISSEMENT



Si la sortie d'air froid est bloquée par des aliments, l'air froid ne peut pas pénétrer dans tout le compartiment et sera incapable de congeler les aliments de manière efficace, ce qui entraîne une dégradation des performances de refroidissement.

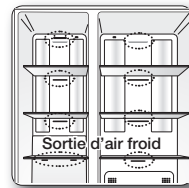

En particulier, il y a une limite de charge sur la partie supérieure du compartiment du congélateur. Ne placez pas d'aliments au-dessus de cette limite.



## REPLACEMENT DU FILTRE À EAU



AVERTISSEMENT Afin d'éviter les risques de fuite, n'utilisez **JAMAIS** de filtre à eau de marque générique dans votre réfrigérateur SAMSUNG.

**UTILISEZ UNIQUEMENT DES FILTRES À EAU DE MARQUE SAMSUNG.**

SAMSUNG ne sera pas tenu responsable en cas de dommages matériels incluant mais ne se limitant pas aux dommages matériels causés par l'utilisation d'un filtre à eau générique.

Les réfrigérateurs SAMSUNG sont conçus pour fonctionner **UNIQUEMENT** avec un filtre à eau SAMSUNG.

Le « voyant du filtre » vous permet de savoir quand la cartouche du filtre à eau doit être remplacée. Afin de vous laisser le temps de vous procurer un filtre neuf, le voyant rouge s'allume un peu avant que le filtre ne soit totalement usé. Remplacer le filtre à temps permet d'avoir toujours une eau fraîche et pure.

1. Faites tourner le filtre à eau de 90 degrés dans le sens inverse des aiguilles d'une montre.

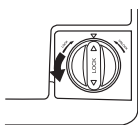

2. Retirez l'ancien filtre à eau de son logement.

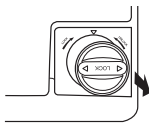

3. Insérez le filtre à eau neuf dans ce logement.

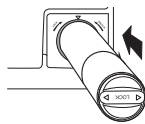

4. Faites tourner le filtre à eau neuf de 90 degrés dans le sens des aiguilles d'une montre.

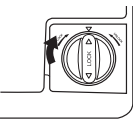

5. Appuyez sur le bouton «**Alarm/hold 3 sec for Filter Reset**» (Alarme/Appuyez pendant 3 s pour réinit. filtre) (  ) pendant environ trois secondes pour remettre le voyant du filtre à eau à zéro. Le voyant s'éteint.



Une nouvelle cartouche du filtre à eau peut provoquer de brefs jets d'eau du distributeur d'eau. Ces jets d'eau sont provoqués par des bulles d'air dans le tuyau. Cela ne présente aucun problème pour le fonctionnement.

### Éliminer toute substance résiduelle présente à l'intérieur du tuyau d'arrivée d'eau après installation d'un filtre neuf

1. Press the Water button, and then push the Dispenser Lever with a cup or glass.
2. Flush 1 gallon of water through the filter, one cup or glass at a time. (Flush approximately 6 minutes.) This will clean the water supply system and remove air from the lines.
  - Additional flushing may be required in some households.
3. Open the refrigerator door and make sure there are no water leaks coming from the water filter.

### Arrivée d'eau par osmose inverse

**IMPORTANT** : la pression de l'eau sortant d'un système d'osmose inverse et arrivant dans la vanne d'arrivée d'eau du réfrigérateur doit être comprise entre 35 et 120 psi (241 et 827 kPa). Si un système de filtration d'eau d'osmose inverse est raccordé à votre arrivée d'eau froide, la pression de l'eau arrivant à ce système doit être de 40 à 60 psi minimum (276 à 414 kPa.) Si la pression de l'eau arrivant au système d'osmose inverse est inférieure à 40 à 60 psi (276 à 414 kPa) :

- Vérifiez que le filtre sédiment du système d'osmose inverse n'est pas obstrué. Remplacez le filtre si nécessaire.
- Laissez le temps au réservoir du système d'osmose inverse de se remplir après une utilisation intensive.
- Si votre réfrigérateur est équipé d'un filtre à eau, cela peut réduire davantage la pression de l'eau s'il est utilisé en conjonction avec un système d'osmose inverse. Retirez le filtre à eau.

Si vous avez des questions sur votre pression d'eau, contactez un plombier qualifié agréé.

### Commande des filtres de rechange

Pour commander plusieurs cartouches de filtre à eau, contactez votre distributeur Samsung agréé.

# dépannage

PROBLÈME	SOLUTION
<b>Le réfrigérateur ne fonctionne pas du tout ou ne refroidit pas suffisamment.</b>	<ul style="list-style-type: none"> <li>• Vérifiez que la prise d'alimentation est correctement branchée.</li> <li>• Le système de contrôle de la température situé sur le panneau d'affichage est-il réglé sur la température correcte ? Essayez de le régler sur une température inférieure.</li> <li>• Le réfrigérateur est-il exposé à la lumière directe du soleil ou situé à proximité d'une source de chaleur ?</li> <li>• L'arrière du réfrigérateur est-il trop près du mur et empêche donc l'air de circuler ?</li> </ul>
<b>Les aliments dans le réfrigérateur sont gelés.</b>	<ul style="list-style-type: none"> <li>• Le système de contrôle de la température situé sur le panneau d'affichage est-il réglé sur la température correcte ? Essayez de le régler sur une température supérieure.</li> <li>• La température ambiante est-elle très basse ?</li> <li>• Avez-vous entreposé des aliments riches en eau dans la partie la plus froide du réfrigérateur ?</li> </ul>
<b>Des bruits inhabituels sont audibles.</b>	<ul style="list-style-type: none"> <li>• Vérifiez que le réfrigérateur est de niveau et stable.</li> <li>• L'arrière du réfrigérateur est-il trop près du mur et empêche donc l'air de circuler ?</li> <li>• Des objets sont-ils tombés derrière ou sous le réfrigérateur ?</li> <li>• Un cliquetis est audible à l'intérieur du réfrigérateur. Ce phénomène est normal : les différents accessoires se rétractent ou se distendent en fonction de la température à l'intérieur du réfrigérateur.</li> </ul>
<b>Les coins avant de l'appareil sont chauds et de la condensation se forme.</b>	<ul style="list-style-type: none"> <li>• La présence de chaleur est normale car des systèmes anti-condensation sont installés dans les coins avant du réfrigérateur.</li> <li>• La porte du réfrigérateur est-elle entrebâillée ? De la condensation peut se former lorsque la porte reste ouverte pendant une durée prolongée.</li> </ul>
<b>La glace ne s'écoule pas.</b>	<ul style="list-style-type: none"> <li>• Avez-vous attendu 12 heures après l'installation du tuyau d'arrivée d'eau avant de fabriquer des glaçons ?</li> <li>• Le tuyau d'arrivée d'eau est-il connecté et le robinet de sectionnement est-il ouvert ?</li> <li>• Avez-vous arrêté manuellement la fonction de fabrication des glaçons ? Assurez-vous que le bouton Ice Type (Forme de la glace) est réglé sur Cubed (Glaçons) ou Crushed (Glace Piliée).</li> <li>• De la glace est-elle bloquée à l'intérieur du bac de la machine à glaçons ?</li> <li>• La température du congélateur est-elle trop élevée ? Réglez le congélateur sur une température plus basse.</li> </ul>
<b>Vous entendez l'eau glouglouter dans le réfrigérateur.</b>	<ul style="list-style-type: none"> <li>• Ceci est tout à fait normal. Ce son provient du liquide de refroidissement réfrigérant qui circule dans le réfrigérateur.</li> </ul>
<b>Il y a une mauvaise odeur dans le réfrigérateur.</b>	<ul style="list-style-type: none"> <li>• Un aliment est gâté ?</li> <li>• Vérifiez que les aliments qui sentent fort (du poisson, par exemple) sont bien emballés et hermétiques.</li> <li>• Nettoyez régulièrement votre congélateur et jetez tout aliment périmé ou suspect.</li> </ul>
<b>Du gel se forme sur les parois du congélateur.</b>	<ul style="list-style-type: none"> <li>• L'orifice d'aération est-il obstrué ? Enlevez tous les obstacles afin que l'air puisse circuler librement.</li> <li>• Ménagez un espace suffisant entre les aliments stockés pour une circulation efficace de l'air.</li> <li>• La porte du congélateur est-elle fermée correctement ?</li> </ul>
<b>Le distributeur d'eau ne fonctionne pas.</b>	<ul style="list-style-type: none"> <li>• Le tuyau d'arrivée d'eau est-il connecté et le robinet de sectionnement est-il ouvert ?</li> <li>• Le tuyau d'arrivée d'eau est-il écrasé ou emmêlé ? Vérifiez que le tuyau est entièrement dégagé.</li> <li>• Le réservoir d'eau a-t-il gelé car la température du réfrigérateur est trop basse ? Sélectionnez une température plus élevée sur l'écran.</li> </ul>

# Si une opération de maintenance s'avère nécessaire

N'hésitez pas à appeler un centre de service agréé Samsung proche en lui communiquant votre nom, adresse et numéro de téléphone lorsque votre appareil ne fonctionne pas correctement.

## Informations relatives à la garantie (CANADA)

### Garantie limitée à l'acheteur initial

Cet appareil Samsung est garanti par Samsung Electronics Canada, Inc. (désigné ci-après par SECA) contre les défauts de fabrication matériels ou une malfaçon durant les périodes suivantes :

Main d'œuvre : 1 an (à domicile)  
Pièces : 1 an  
Compresseur inverseur : 10 ans

SECA garantit en outre que si cet appareil ne fonctionne pas correctement durant la période de garantie spécifiée et que le dysfonctionnement est dû à une malfaçon ou à un matériau défectueux, SECA réparera ou remplacera l'appareil à sa discrétion. Le service à domicile n'est pas disponible partout. Contactez-nous pour savoir si le service à domicile est actuellement disponible dans votre région en utilisant les informations de contacts se trouvant au dos de votre garantie.

Toutes les réparations ou tous les remplacements de pièces sous garantie doivent être effectués par un centre de service agréé SECA. (Pour localiser le centre de service SECA le plus proche, appelez le 1-800-SAMSUNG (7267864) ou visitez notre site Web à l'adresse [www.samsung.com/ca](http://www.samsung.com/ca))

### Obligation du propriétaire initial

La preuve d'achat datée originale doit être conservée par le client et il s'agit de la seule preuve d'achat acceptable. Elle doit être présentée au centre de service agréé SECA au moment de l'intervention avant que les services de garantie ne soient rendus. Pour tous les modèles subissant une intervention en après-vente, le transport vers et depuis le centre de service agréé relève de la responsabilité du client.

### Exclusions de la garantie

Cette garantie ne couvre pas les dommages provoqués par un accident, un incendie, une inondation et/ou toutes autres catastrophes naturelles, une manipulation, une tension d'alimentation ou une installation incorrectes, des réparations incorrectes ou non-autorisées, une utilisation commerciale ou enfin des dommages survenus au cours de l'expédition. Les ajustements de la part du client qui sont expliqués dans ce manuel d'utilisation ne sont pas couverts par les dispositions de la présente garantie. Cette garantie sera automatiquement annulée pour toute unité reçue avec un numéro de série manquant ou altéré. Cette garantie est valide uniquement pour les produits achetés et utilisés au Canada.

**Samsung Electronics Canada Inc., Service Clientèle**  
**55 Standish Court Mississauga, Ontario L5R 4B2**  
**Canada**

**Centre d'assistance clientèle 1-800-SAMSUNG (726-7864)**  
**Fax du centre d'assistance clientèle 1-866-436-4617**

Pour toute question ou tout commentaire concernant des produits Samsung, veuillez contacter le centre d'assistance clientèle SAMSUNG.  
SAMSUNG ELECTRONICS CANADA, INC.  
55 STANDISH COURT MISSISSAUGA, ONTARIO L5R 4B2 CANADA  
TÉL : 905-542-3535 FAX : 905-542-3835  
1-800-SAMSUNG (726-7864)  
[www.samsung.com/ca](http://www.samsung.com/ca)



## DES QUESTIONS OU DES COMMENTAIRES ?

PAYS	APPELEZ LE	OU RENDEZ-VOUS SUR LE SITE	ÉCRIVEZ À
ÉTATS-UNIS	1 800 SAMSUNG (726-7864)	<a href="http://www.samsung.com">www.samsung.com</a>	Samsung Electronics America, Inc. 85 Challenger Road Ridgefield Park, NJ 07660
CANADA	1 800 SAMSUNG (726-7864)	<a href="http://www.samsung.com/ca">www.samsung.com/ca</a> (anglais) <a href="http://www.samsung.com/ca_fr">www.samsung.com/ca_fr</a> (français)	Samsung Electronics Canada Inc. Customer Service, 55 Standish Court Mississauga, Ontario L5R 4B2 Canada



DA68-02500A-11