



## Warning - Risk of Fire

EN

Clothes dryer installation must be performed by a qualified installer.

Install the clothes dryer according to the manufacturer's instructions and local codes.

To reduce the risk of severe injury or death, follow all installation instructions.

Save these instructions.

## Avertissement - Risque d'incendie

F

Les sècheuses doivent être installées par un installateur qualifié.

Les sècheuses doivent être installées selon les instructions du fabricant et les codes locaux.

Afin de réduire le risque de blessure grave ou de mort, suivre toutes les instructions d'installation.

Conserver ces instructions.

## Advertencia - Riesgo de Incendio

ES

La instalación de la secadora de ropa debe ser realizada por un instalador calificado.

Instale la secadora de ropa de acuerdo con las instrucciones del fabricante y los códigos locales.

Para reducir el riesgo de daño severo o muerte, siga todas las instrucciones de instalación.

Guarde estas instrucciones.



# Care, Use and Installation booklet

TUMBLE DRYER

EN

English 3

ES

Español, 17

F

Français, 31

**TCL73X**  
**TCL73XS**

## Contents

### Warnings and Safety Instructions, 4

Important safety instructions  
Grounding instructions

### Dryer Description, 5

To open door  
The features  
Control panel

### Start and Programs, 6-9

Choosing a program  
Table of programs  
The Controls

### Laundry, 10-11

Sorting your laundry  
Wash care labels  
Special clothing items  
Drying times

### Maintenance and Care, 12

When to switch off the electricity  
Clean the filter after each cycle  
Check the drum after each cycle  
Clean the drum  
Clean the condenser unit  
Cleaning the dryer

### Troubleshooting, 13

Spare parts

### Installation, 14-15

Electrical  
Where to put your dryer  
Exhaust ducting  
Stacking kit

### Warranty, 16

EN

# Warnings and Safety Instructions

EN

! The appliance has been designed and built according to international safety standards. These warnings are given for safety reasons and must be read carefully.

## Important safety instructions

### WARNING:

To reduce the risk of fire, electric shock or injury to persons when using your appliance, follow the basic precautions, including the following:

- Read all instructions before using the appliance.
- Do not dry articles that have been previously cleaned in, washed in, soaked in, or spotted with gasoline, dry-cleaning solvents or other flammable or explosive substances, as they give off vapours that could ignite or explode.
- Do not allow children to play on or in the appliance. Close supervision of children is necessary when the appliance is used near children.
- Before the appliance is removed from service or discarded, remove the door to the drying compartment.
- Do not reach into the appliance if the drum is moving.
- Do not install or store this appliance where it will be exposed to the weather.
- Do not tamper with the controls.
- Do not repair or replace any part of the appliance or attempt any servicing unless specifically recommended in the user-maintenance instructions.
- Do not use fabric softeners or products to eliminate static unless recommended by the manufacturer of the fabric softener or product.
- Do not use heat to dry articles containing foam rubber or similarly textured rubber-like materials.
- Clean the lint filter before and after each load (*see Maintenance*).
- Keep the area around the exhaust opening and adjacent surroundings free from the accumulation of lint, dust and dirt.
- The interior of the appliance and exhaust duct should be cleaned periodically by qualified service personnel.
- Do not place items exposed to cooking oils in your dryer. Items contaminated with cooking oils may contribute to a chemical reaction that could cause a load to catch fire.
- This tumble dryer has been designed for home, and not professional, use.
- This dryer must be used by adults, and the instructions in this booklet should be followed carefully.
- Do not touch the appliance while barefoot or with wet hands or feet.
- The appliance must be installed correctly and have proper ventilation. The air intake at the front of the dryer and the rear vents behind the machine should never be obstructed (*see Installation*).
- Check to see if the dryer is empty before loading it.
-  The back of the dryer could become very hot. Never touch it while in use.

- Do not use the dryer unless the filter and condenser are securely in place (*see Maintenance*).
- Clean the condenser unit at regular intervals (*see Maintenance*).
- Do not overload the dryer (*see Laundry* for maximum loads).
- Do not load items that are dripping wet.
- Tumble dry items only if they have been washed with detergent and water, rinsed and been through the spin cycle. It is a fire hazard to dry items that have not been washed with water.
- Carefully check all instructions on clothing labels (*see Laundry*).
- Do not tumble dry large, very bulky items.
- Do not tumble dry acrylic fibres at high temperatures.
- Complete each program with its Air Fluff phase.
- Do not turn off the dryer when there are still warm items inside.
- Never climb on top of the dryer. It could result in damage.
- Comply with specified electrical requirements (*see Installation*).
- Always buy original spare parts and accessories (*see Troubleshooting*).

## Grounding instructions (*see Installation*)

### WARNING:

THIS APPLIANCE MUST BE GROUNDED. Improper connection of the equipment-grounding conductor can result in a risk of electric shock. Check with a qualified electrician or service representative or personnel if you are in doubt as to whether the appliance is properly grounded!

In the event of malfunction or breakdown, grounding will reduce the risk of electric shock by providing a path of least resistance for electric current. This appliance is equipped with a cord having an equipment-grounding conductor and a grounding plug. The plug must be plugged into an appropriate outlet that is properly installed and grounded in accordance with all local codes and ordinances.

DO NOT modify the plug provided with the appliance: if it will not fit the outlet, have a proper outlet installed by a qualified electrician or exchange the cord with an appropriate one rated for the dryer.

**REFER TO THE RATING PLATE FOR VOLTAGE AND CURRENT REQUIREMENTS** (*see diagram for location*).

The dryer should be connected to the mains supply via a suitable socket which is **accessible** after installing your dryer. This dryer must be connected to 30A INDIVIDUAL BRANCH CIRCUIT.

For full details see Installation Instruction sections of this book.

**IF IN DOUBT ABOUT ANY OF THE ABOVE CONSULT A QUALIFIED ELECTRICIAN**

**SAVE THESE INSTRUCTIONS**

# Dryer Description

## To open the door

Press and release the front panel in position shown

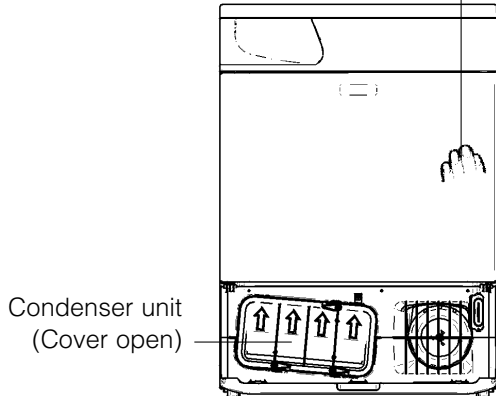

## The features

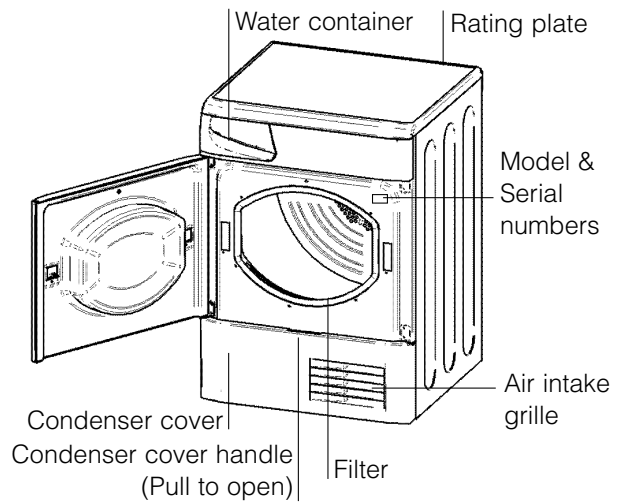

## Control panel

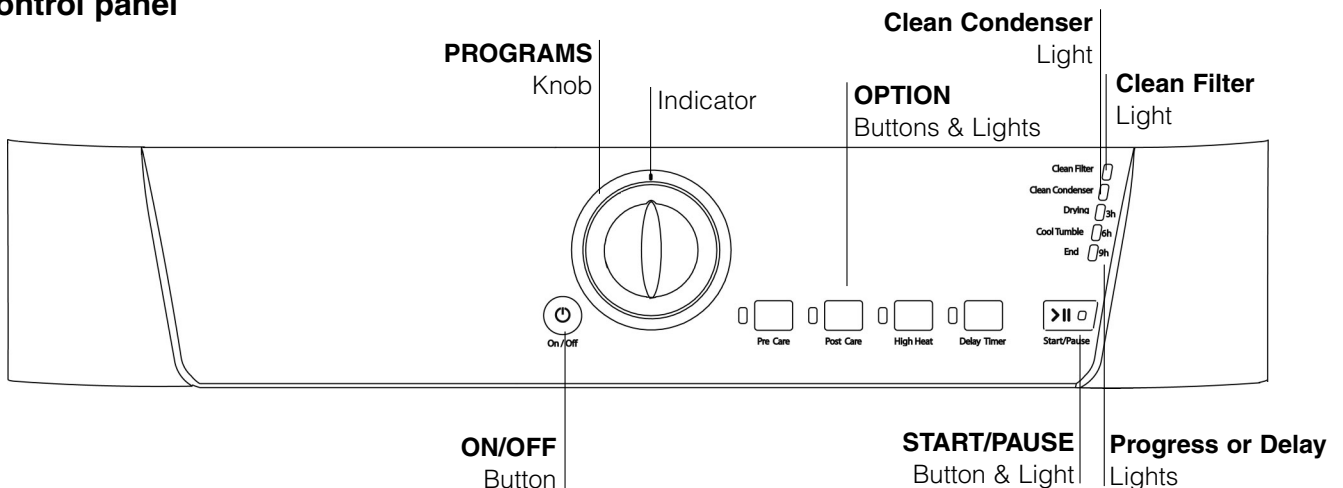

The **ON/OFF** (On/Off) button : If the dryer is running and this button is pressed, the dryer is turned off. Press again, the dryer restarts.

The **PROGRAMS** knob sets the program: rotate it until the indicator is pointing to the program you want to select (*see Start and Programs*).

The **OPTION** buttons/lights select available options for your selected program. The lights indicate that the option has been selected (*see Start and Programs*).

The **START/PAUSE** (Start/Pause) button/light  starts a selected program. When you press this button there will be one beep and the progress lights will flash to confirm the action. When a program is running, holding this button in pauses the program and stops the dryer. The light is green when the program is running, flashing amber if the program has been paused or flashing green if on standby waiting to start a program (*see Start and Programs*).

The **Progress or Delay** lights show you the status of the program, or the delay time when they flash. During a delayed start the lights flash to show the delay selected. When (not flashing) they show each stage of the program by the corresponding light turning on (*see Start and Programs*).



The **Clean Filter** (Clean Filter) light gives you a reminder before every program that it is essential to clean the filter every time the dryer is used (*see Maintenance and Care*).

The **Clean Condenser** (Clean Condenser) light gives you a reminder that it is essential to clean the condenser at regular intervals (*see Maintenance and Care*).

# Start and Programs

EN

## Choosing a program

1. Plug the dryer into the electrical socket.
  2. Sort your laundry according to fabric type (*see Laundry*).
  3. Open the door and make sure the filter is clean and in place and the water container is empty and in place (*see Maintenance*).
  4. Load the machine and make sure that the items are not in the way of the door seal. Close the door.
  5. If none of the lights are on: Press the On/Off button .
  6. Choose a program by checking the Programs guide (*see Programs*) as well as the indications for each type of fabric (*see Laundry*).
    - Select a program by rotating the PROGRAMS knob.
  7. Set a delay time and other options if necessary.
  8. The Start/Pause light is flashing green, press the Start/Pause button  to begin. The green light stops flashing.
- During the drying program, you can check on your laundry and take out the items that are dry while others continue drying. When you close the door again, press the Start/Pause button  in order to resume drying.  
*(When the door is open the Start/Pause light will flash amber and after the door is closed and the Start/Pause button pressed will stop flashing and show green).*
9. During the last few minutes of Drying Programs, before the program is completed, the final Cool Tumble phase is entered (fabrics are cooled), this phase should always be allowed to complete.
  10. The buzzer (alert) will warn you when the program is complete. Open the door, take your laundry out. Clean the filter and replace it and empty the water container and replace it (*see Maintenance*).  
If the Post Care Option has been selected and you do not take the clothes out immediately, the clothes will tumble occasionally for 10 hours or until you open the door.
  11. Unplug the dryer.

**Note:** This tumble dryer is fitted with an automatic standby system which is enabled after about 30 minutes if no activity is detected. Press the ON-OFF button briefly and wait for the machine to start up again.

## Easy Iron Program (15)

Easy Iron is a short 10 minute programme (8 minutes of heat followed by a 2 minute Cool Tumble period) which fluffs the fibers of clothing that have been left in the same position/location for an extended period of time. The cycle relaxes the fibers and makes them easier to iron and fold.

! Easy Iron is **not a drying program** and should not be used for wet articles of clothing.

For best results:

1. Do not load more than the maximum capacity.  
These numbers refer to the dry weight:

Fabric	Maximum load
Regular Cotton and Regular Cotton mix	5.5 lb / 2.5 kg
Permanent Press	4 lb / 2 kg
Denim	4 lb / 2 kg

2. Unload the dryer immediately after the end of the program, hang, fold or iron the articles and put them away. Should this not be possible, repeat the program.

The Easy Iron effect varies from one fabric to the next. It works very well on traditional fabrics like Regular Cottons or Regular Cotton mix, and less well on acrylic fibers.

## Wool Program (13)

- This is a program for tumble dryer safe garments marked with the symbol .
- It can be used for load sizes up to 2 lb / 1 kg (approximately 3 sweaters).
- We recommend that garments are turned inside out before drying.
- This program will take about 60 minutes, but may take longer depending on the size and density of the load and the spin speed used in your washer.
- Loads dried using this program are usually ready to wear, but on some heavier garments the edges may be slightly damp. Allow these to dry naturally as over-drying could damage garments.

! Unlike other materials, the mechanism of wool shrinkage is irreversible; i.e. it will not stretch back to original size and shape.

! This programme is not suitable for Acrylic garments.

# Start and Programs

## Programs

! If the On/Off light is not lit; Press the On/Off button and then select program.

### SENSOR DRY

Program	What it does...	How to set it...	Note:
<b>Cottons</b> Extra Dry	Dries your clothes on High heat setting, ready for putting away.	1. Position the PROGRAMS knob on <b>1</b> . 2. Select any Options, if required. 3. Press the Start/Pause button.	<b>Options available:</b> Delay Timer, Pre Care, Post Care.
<b>Cottons</b> Light Dry	Dries your clothes on High heat setting, ready for hanging.	1. Position the PROGRAMS knob on <b>2</b> . 2. Select any Options, if required. 3. Press the Start/Pause button.	
<b>Cottons</b> Iron Dry	Dries your clothes on High heat setting, ready for ironing.	1. Position the PROGRAMS knob on <b>3</b> . 2. Select any Options, if required. 3. Press the Start/Pause button.	
<b>Permanent press</b> Extra Dry	Dries your clothes on High heat setting, ready for putting away.	1. Position the PROGRAMS knob on <b>4</b> . 2. Select any Options, if required. 3. Press the Start/Pause button.	
<b>Permanent press</b> Light Dry	Dries your clothes on High heat setting, ready for hanging.	1. Position the PROGRAMS knob on <b>5</b> . 2. Select any Options, if required. 3. Press the Start/Pause button.	
<b>Permanent press</b> Iron Dry	Dries your clothes on High heat setting, ready for ironing.	1. Position the PROGRAMS knob on <b>6</b> . 2. Select any Options, if required. 3. Press the Start/Pause button.	

### TIMED DRYING

Dries wet clothing that you wish to dry on low heat or small loads (less than 2 lb / 1 kg).

Can be used with High Heat option if you prefer to use a timed program.

Consult suggested drying times (*see Laundry*).

The last 10 minutes of these programs is the air fluff phase (*see next page*).

Program	How to set it...	Note:
<b>Timed Drying</b> (160 minutes)	1. Position the PROGRAMS knob on <b>7</b> . 2. Select any Options, if required. 3. Press the Start/Pause button.	<b>Options available:</b> High Heat, Delay Timer, Pre Care, Post Care.
<b>Timed Drying</b> (120 minutes)	1. Position the PROGRAMS knob on <b>8</b> . 2. Select any Options, if required. 3. Press the Start/Pause button.	
<b>Timed Drying</b> (90 minutes)	1. Position the PROGRAMS knob on <b>9</b> . 2. Select any Options, if required. 3. Press the Start/Pause button.	
<b>Timed Drying</b> (60 minutes)	1. Position the PROGRAMS knob on <b>10</b> . 2. Select any Options, if required. 3. Press the Start/Pause button.	
<b>Timed Drying</b> (30 minutes)	1. Position the PROGRAMS knob on <b>11</b> . 2. Select any Options, if required. 3. Press the Start/Pause button.	





# Start and Programs

EN

## Programs

! If the On/Off light is not lit; Press the ON/OFF button  and then select program.

### SPECIALS

Program	What it does...	How to set it...	Note:
<b>Delicates Low Temp</b> 	Dries your clothes on Low heat setting ready to be worn.	<ol style="list-style-type: none"> <li>1. Position the PROGRAMS knob on <b>12</b></li> <li>2. Select any Options, if required.</li> <li>3. Press the Start/Pause button.</li> </ol>	<b>Options available:</b> Delay Timer Pre Care Post Care
<b>Wool</b> 	Dries your Woollen clothes, ( <i>see previous page</i> ).	<ol style="list-style-type: none"> <li>1. Position the PROGRAMS knob on <b>13</b></li> <li>2. Press the Start/Pause button.</li> </ol>	<b>Options available:</b> None
<b>Air Fluff</b> 	Aires your clothes with cool air, use also to cool warm clothes (20 minute program)	<ol style="list-style-type: none"> <li>1. Position the PROGRAMS knob on <b>14</b>.</li> <li>2. Press the Start/Pause button.</li> </ol>	<b>Options available:</b> None
<b>Easy Iron</b> 	Brief program (approximately 10 minutes) that softens fibers of clothing that is ready for ironing.	<ol style="list-style-type: none"> <li>1. Position the PROGRAMS knob on <b>15</b>.</li> <li>2. Press the Start/Pause button.</li> </ol>	<b>Options available:</b> None
<b>Cool Tumble</b> 	Brief program (approximately 10 minutes) that cools fibers of clothing.	<ol style="list-style-type: none"> <li>1. Position the PROGRAMS knob on <b>16</b></li> <li>2. Press the Start/Pause button.</li> </ol>	<b>Options available:</b> None



## The Controls

### • PROGRAMS knob

**! Warning**, if after pressing the Start/Pause button >|| the programs knob position has changed, the new position will **NOT** change the program selected. To change the program: Press the Start/Pause button >|| to pause the program - the light flashes amber to indicate the program is paused. Select the new program and any options required - the light will flash green. Press the Start/Pause button >|| and the new program will start.

### • OPTION buttons / lights

These buttons are used to customize the selected program to your requirements. Not all options are available for all programs (*see Start and Programs*). If an option is not available and you press the button, the buzzer (alert) will beep three times. If the option is available there will be one beep and the option light next to the button lights to confirm the selection.

### Progress (Drying, Cool Tumble, End) / Delay (3hr 6hr 9hr) Lights

When the light next to the delay button is on, these lights flash to indicate the delay time is selected. During other programs they indicate the progress of the dryer, each one comes on as the corresponding phase starts.

#### Delay Timer

The start of some programs (*see Start and Programs*) can be delayed for up to 9 hours in 3hr steps. Ensure that the water container is emptied before setting a delayed start.

When a delayed start is in progress the light next to the delay button will be on and the selected delay period light will flash (after the Start/Pause button has been pressed).

To set a delayed start, press the Delay Timer button, and the light next to the button will come on together with the 3hr delay light. Pressing the button again will advance the delay setting to 6hr, the 3hr light goes out and the 6hr light is on. Each time you press the button the delay setting advances 3 hours, as indicated by the corresponding light. If the 9hr light is on, pressing the button again will cancel the delay. You can also cancel the delay by holding in the On/Off button.

#### Pre Care

When a delayed start and this option have been selected, the clothes are tumbled occasionally during the delayed period to help prevent creases developing.

### High Heat

Available for Timed Drying programs. Press this button and a high heat setting is selected and the light alongside the button comes on.

Timed programs have a default of low heat, if the light alongside the button is on then pressing the button selects a low heat setting and the light goes out.

### Post Care

When available and selected, the clothes are occasionally tumbled after the end of the drying and cool tumble cycles, to help prevent creases developing should you not be available to remove the load immediately the program is complete.

The 'End light is on during this phase.

### • Door Opening

Opening the door (or pressing the Start/Pause button >||) during a program will stop the dryer and have the following effects:

- The Start/Pause light flashes amber.
- During a delay phase the delay will continue to count down. The Start/Pause button **must** be pressed to resume the delay program. One of the delay lights will flash to show the current delay setting.
- The Start/Pause button **must** be pressed to resume the program. The progress lights will change to show the current status and the Start/Pause light will stop flashing and turn green.
- During the post care phase of a drying program the program will finish. Pressing the Start/Pause button will re-start a new program at the beginning.
- Changing the Programs knob will select a new program and the Start/Pause light will flash green. You can use this to select the Cool Tumble program  to cool the clothes, if you find them dry enough. Press the Start/Pause button to begin a new program.

### • Note

If you have a power outage, switch off the power or remove the plug, press the Start/Pause button and the program will resume.

# Laundry

EN

## Sorting your laundry

- Check symbols on clothing labels to make sure that the articles can be tumble dried.
- Sort laundry by fabric type.
- Empty pockets and check buttons.
- Close zippers and hooks and tie loose belts and strings.
- Wring out each item in order to eliminate as much excess water as possible.

! Do not load dripping wet clothes into the dryer.

### Maximum load size

Do not load more than maximum capacity.

These numbers refer to dry weight:

Natural fibres: 7 kg max (15 lb)

Synthetic fibres: 3 kg max (6.6 lb)

! DO NOT overload the dryer as this could result in reduced drying performance.

## Typical weights

Clothes			
Blouse	Cotton	150 g	5 oz
	Other	100 g	3 oz
Dress	Cotton	500 g	1 lb 2 oz
	Other	350 g	12 oz
Jeans		700 g	1 lb 6 oz
10 Diapers		1000 g	2 lb 3 oz
Shirt	Cotton	300 g	10 oz
	Other	200 g	7 oz
T-Shirt		125 g	4 oz
Household Items			
Duvet cover (Double)	Cotton	1500 g	3 lb 5 oz
	Other	1000 g	2 lb 3 oz
Large Tablecloth		700 g	1 lb 6 oz
Small Tablecloth		250 g	9 oz
Tea Towel		100 g	3 oz
Bath Towel		700 g	1 lb 6 oz
Hand Towel		350 g	12 oz
Double Sheet		500 g	1 lb 2 oz
Single Sheet		350 g	12 oz

At the end of a drying cycle, cottons could still be damp if you grouped cottons and permanent press items together. If this happens simply give them an additional short period of drying.

## Wash Care Labels

Look at the labels on your garments, especially when tumble drying for the first time. The following symbols are the most common:

 May be tumble dried

 Do **not** tumble dry

 Tumble dry at high heat setting

 Tumble dry at low heat setting

## What not to tumble dry in your dryer:

- Articles that contain rubber or rubber-like materials or plastic film (pillows, cushions, or PVC rainwear), any other flammable objects or objects that contain flammable substances (towels soiled with hair spray).
- Glass fibres (certain types of draperies).
- Items which have been dry cleaned.
- Items with the ITCL Code (*see Special clothing items*) . These can be cleaned with special at-home dry cleaning products. Follow instructions carefully.
- Large bulky items (quilts, sleeping bags, pillows, cushions, large bedspreads etc). These expand when drying and would prevent airflow through the dryer.

## Special clothing items

**Blankets and Bedspreads:** acrylic items (Acilan, Courtelle, Orion, Dralon) **must be dried** with special care on LOW heat setting. Avoid drying for a long period of time.

**Pleated or creased garments:** read the manufacturer's drying instructions on the garment.

**Starched articles:** do not dry these with non-starched items. Make sure that as much of the starch solution is removed from the load as possible before placing it in the dryer. Do not over-dry: the starch will become powdery and leave your clothing limp, which defeats the purpose of starch.

## Drying times

The table below presents APPROXIMATE drying times in minutes. Weights refer to dry garments:

<b>Regular Cottons</b>						
High (full) Heat						
Drying times 800-1000rpm in washing machine						
	Half Load			Full Load		
2 lb	4 lb	7 lb	9 lb	11 lb	13 lb	15 lb
1 kg	2 kg	3 kg	4 kg	5 kg	6 kg	7 kg
30-40	40-55	55-70	70-80	80-90	95-120	120-140
<b>Permanent Press</b>						
Low (gentle) Heat						
Drying times on reduced spin in washing machine						
	Half Load		Full Load			
2 lb	4 lb		7 lb			
1 kg	2 kg		3 kg			
40-50	50-70		70-90			
<b>Delicates/Acrylics</b>						
Low (gentle) Heat						
Drying times on reduced spin in washing machine						
Half Load			Full Load			
2 lb			4 lb			
1 kg			2 kg			
40-60			55-75			

Times are approximate and can vary depending upon:

- Amount of water retained in clothes after spin cycle: towels and delicates retain a lot of water.
- Fabrics: items that are the same type of fabric but different textures and thicknesses may not have the same drying time.
- Quantity of laundry: single items or small loads may take longer to dry.
- Dryness: If you are going to iron some of your clothes, they can be taken out while still a bit damp. Others can be left longer if you need them to be completely dry.
- Heat setting.
- Room temperature: if the room where the dryer is located is cold, it will take longer for the dryer to dry your clothes.
- Bulk: some bulky items can be tumble dried with care. We suggest that you remove these items several times, shake them out, and return them to the dryer until finished.

! Do not over-dry your clothes.

All fabrics contain a little natural moisture, which keeps them soft and fluffy.

# Maintenance and Care

EN

## When to switch off the electricity

! Unplug your dryer when not using it, when cleaning it and during maintenance activities.

## Clean the filter after each cycle

The filter is an important part of your dryer: it accumulates lint and fluff that is formed while drying. When finished drying, clean the filter by rinsing it under running water or with your vacuum cleaner. Should the filter become clogged up, the airflow inside the dryer will be seriously compromised: drying times lengthen and you will consume more energy. It may also damage your dryer.

The filter is found in front of the dryer trim (*see diagram*). Removing the filter:

1. Pull the plastic grip of the filter upwards (*see diagram*).
2. Clean the filter and replace it correctly.  
Ensure the filter is fully located flush into the tumble dryer trim.

! Do not use the dryer without replacing the filter.

## Check the drum after each cycle

Turn the drum manually in order to remove small items (handkerchiefs) that could have been left behind.

## Cleaning the drum

! Do not use abrasives, steel wool or stainless steel cleaning agents to clean the drum.

A coloured film may start to appear on the stainless steel drum, this may be caused by a combination of water and, or cleaning agents such as fabric conditioner from the wash. This coloured film will not affect the dryer performance.

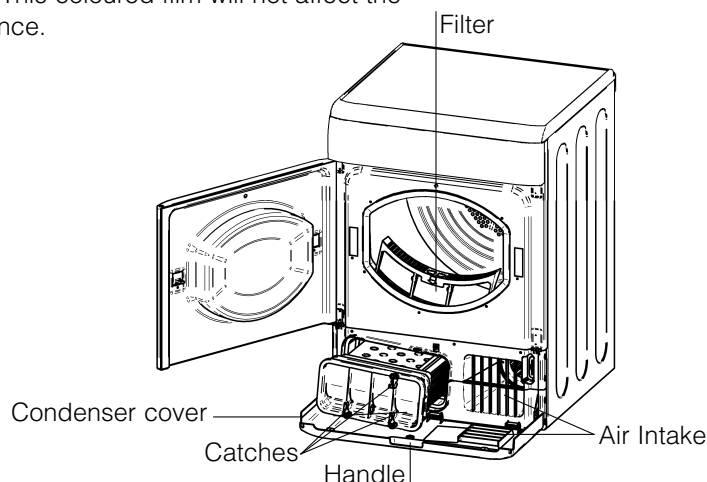

## Cleaning the condenser unit

Periodically (every month) remove the condenser unit and clean any build up of fluff from between the plates by rinsing it under the tap with cold water. This should be done with cold water from the rear of the condenser.

To remove the condenser:

1. Unplug the dryer and open the door.
2. Pull open the condenser cover (*see diagram*).  
Release the three catches by turning 90° counter-clockwise then pull on the grip and remove from the dryer.
3. Clean the surface of the seals and replace, making sure that the catches have been secured.

## Cleaning the dryer

- External parts in metal or plastic and rubber parts can be cleaned with a damp cloth.
- Periodically (every 6 months) vacuum the front air intake grille and vents at the rear of the dryer, to remove any build up of fluff, lint or dust. Also to remove accumulation of fluff from the front of the condenser and filter areas, clean occasionally with a vacuum cleaner.

! Do not use solvents or abrasives.

! Your dryer uses special bearing components which do not need lubrication.

! Have your dryer checked regularly by authorized technicians to ensure electrical and mechanical safety.

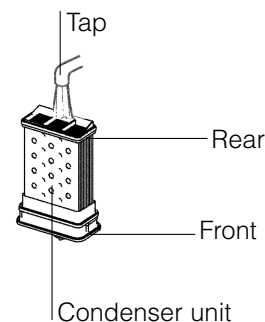

Before you call our Customer Care Department, go through the following troubleshooting suggestions:

EN

<b>Problem:</b>	<b>Possible causes / Solution:</b>
<b>The dryer won't start.</b>	<ul style="list-style-type: none"><li>• The plug is not plugged into the socket, or not making contact.</li><li>• There has been a power outage.</li><li>• The fuse has blown.</li><li>• The door is not closed securely?</li><li>• The PROGRAMS knob has not been set properly (<i>see Start and Programs</i>).</li><li>• The Start/Pause button has not been pressed (<i>see Start and Programs</i>).</li></ul>
<b>Drying cycle will not begin.</b>	<ul style="list-style-type: none"><li>• You have set a delayed time (<i>see Start and Programs</i>).</li></ul>
<b>Its taking a long time to dry.</b>	<ul style="list-style-type: none"><li>• The filter has not been cleaned (<i>see Maintenance</i>).</li><li>• The temperature setting is not ideal for the type of fabric you are drying (<i>see Start and Programs and see Laundry</i>).</li><li>• The condenser needs cleaning (<i>see Maintenance</i>).</li><li>• The correct drying time has not been selected for the load (<i>see Laundry</i>).</li><li>• The air intake grille or rear vents are obstructed (<i>see Installation and see Maintenance</i>).</li><li>• The items were too wet (<i>see Laundry</i>).</li><li>• The dryer was overloaded (<i>see Laundry</i>).</li></ul>
<b>The Option lights and the Start/Pause light flash amber.</b>	<ul style="list-style-type: none"><li>• If the Option lights and the Start/Pause light flash together with the Clean Condenser and Cool Tumble lights; Or the Progress lights and Start/Pause light flash together with the Clean Filter, Clean Condenser, Cool Tumble and End lights on, then:<ul style="list-style-type: none"><li>- Turn off and remove the plug. Clean the filter and the condenser (<i>see Maintenance</i>). Then replace the plug, turn on and start another program. If the same combination of lights still flash contact our Customer Care Department.</li></ul></li><li>• If the Option lights and the Start/Pause light flash with any other combination of lights on: Note down the lights that are on and contact our Customer Care Department.</li></ul>
<b>Programme finishes and clothes are damper than expected.</b>	<p><b>!</b> For safety the dryer has a maximum program time of 3 hours. If an automatic program has not sensed the required final moisture in this time the dryer will complete the program and stop. Check the above points and run the program again, if the results are still damp, contact our Customer Care Department.</p>

**If you still have a problem call our Customer Care Department on: 1 877 356 0766**

## Spare Parts

This dryer is a complex machine. Repairing it yourself or having a non-authorized person try to repair it could cause harm to one or more persons and to the machine, and could invalidate the spare parts warranty. Call an authorized service center if you experience problems while using the machine.

**Contact number: 1 877 356 0766**

# Installation Instructions

EN

Read these instructions with care.

These instructions are provided for use by qualified installers, in addition the installation must comply with:

- In the United States, in accordance with the National Electric Code ANSI/NFPA70 - latest edition and any State, Municipal or local codes.
- In Canada, in accordance with the Canadian Electric Code C22.1 - latest edition and any Provincial, Municipal or local codes.

## Electrical

The dryer comes with a four-wire power supply cord fitted with a 14-30P (plug), a receptacle should be fitted in a location accessible after the dryer is installed. The four wire dryer wire cord assembly fitted must be used when the appliance is installed in a location where grounding through the neutral is prohibited. Grounding through the neutral is prohibited for; new branch-circuit installations; mobile homes, recreational vehicles and areas where local codes do not allow grounding through the neutral conductor. If a 10-30R (receptacle) is installed a locally obtained 3 wire dryer cord kit minimum ratings 240V, 30A, 95C and marked for clothes dryers (ring terminals) should be fitted

To fit a 10-30P dryer cord assembly follow the steps below:

1. Make sure the dryer is not plugged into a power outlet.
2. Remove the cover from the cable junction box located on the rear of the dryer.
3. Remove Green link wire from ground terminal.
4. Loosen the nut securing the cable bush, disconnect and discard the existing cable and bush.
5. Fit one end of the Green link to the ground terminal using washer and nut. Position the link wire to the Neutral terminal (N), but do not fit securing screw at this stage.

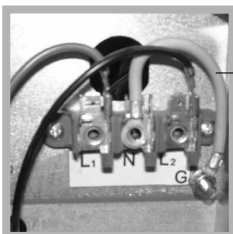

Green link wire.

6. Follow any instructions provided with the kit and fit the cable using the strain relief supplied with the kit, do not fully tighten the strain relief at this stage.

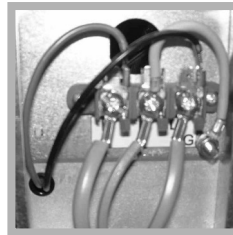

7. Connect the L1, N and L2 wires.  
On flat cords the center wire is the Neutral conductor, fit to the terminal marked 'N'.  
On round cords the Green or White conductor should be fitted to the terminal marked 'N'.

8. Fully tighten the terminal block screws and ground connection nut, position the cord, finally fully tighten the strain relief.
9. Refit the cover to the box.

## Grounding

Some local codes may require a separate ground. In such cases the required ground wire, clamp and screw must be purchased separately.

**NEVER** ground the dryer to plastic plumbing lines, gas lines or water pipes.

NOTE: IF IN DOUBT ABOUT ANY OF THE ABOVE CONSULT A QUALIFIED ELECTRICIAN.

## Where to put your dryer

Check local codes before choosing a location. Some codes do not permit installation in a garage, closet, mobile home or bedroom.

**DO NOT** install the dryer in an area where gasoline or other inflammable materials are kept or stored.

When operating the dryer, there has to be adequate ventilation. Make sure you put the dryer in an environment that is not damp and has proper air circulation throughout. Airflow around the dryer is essential to condense the water produced during washing, the dryer will not operate sufficiently in an enclosed space or cupboard. If installed in a closet we recommend that you leave the door open when the dryer is in use.

! If using the dryer in a small room or cold room some condensation could be experienced.

# Installation Instructions

Minimum installation clearances:

	Closet	Closet (alternative)	Under counter
Sides	3/4" (15mm)	0	3/4" (15mm)
Top	1/2" (10mm)	4" (100mm)	1/2" (10mm)
Rear	3/4" (15mm)	3/4" (15mm)	3/4" (15mm)
Front	3/4" (15mm)	3/4" (15mm)	not applicable
Vent Opening - distance from top of closet	6" (150mm)	2" (50mm)	not applicable

If installed in a closet it must have the following dimensions and have two ventilation openings each having an area 72 sq.ins. (450 sq.cm) located 2" (50mm) or 6" (150mm) from top (see table) and 6" (150mm) from bottom of the door. It must NEVER be installed in a closet with a solid door.

The dryer has adjustable height feet, use these to level the dryer after fitting into its final position.

## Water drain

Your dryer needs a drain to discharge the water condensed during the drying process. Simply fit the hose provided into this drain, if the dryer is stacked onto or installed next to a washing machine it can share the same drain. The drain must be less than 3' (1 m) above the bottom of the dryer.

! Make sure that the hose is not squashed or kinked when the dryer is in its final location.

## Door reversal instructions (only if stacked on top of washing machine).

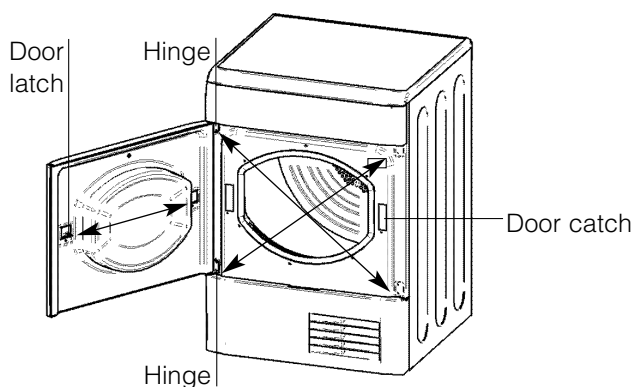

The door of your dryer is reversible and can easily be changed. Exchange diagonally the hinge brackets and blanking plugs. Exchange the door latch and catch with their opposite blanking plates (*see above diagram*).

## Stacking kit

A stacking kit is available from your dealer, which allows the dryer to be fitted to the top of an Ariston washing machine.

Reference number: 72141 White for TCL73X or 72140 Silver for TCL73XS

The kit contains all the necessary brackets and screws.

Tools needed:

- No.2 Philips Screwdriver
- 2mm drill, power or hand drill

### SAFETY

**For personal safety, DO NOT try to fit the dryer on top of the washing machine on your own. A second person should help to lift the tumble dryer onto the washing machine and to relocate the stacked washer and dryer.**

1. You will need to get to the sides of the washing machine to fit the stacking kit and dryer. If necessary pull the machine away from its location to gain access to the machine to fit the stacking kit and dryer.
2. Follow the instructions provided with the stacking kit.

# ARISTON ONE-YEAR LIMITED WARRANTY (USA & CANADA ONLY)

EN

## WHO IS COVERED BY THIS WARRANTY

This limited one-year warranty ("Warranty") is given only to the original end-use/retail purchaser (the "First Using Purchaser") of the accompanying Ariston product(s) (the "Ariston Product").

If you purchased this Ariston Product from someone other than an authorized Ariston reseller/dealer in the United States or Canada, or if the Ariston Product was used (including but not limited to floor models or refurbished products) prior to your purchase, then you are not the First Using Purchaser and the Ariston Product that you purchased is not covered by this Warranty. This Warranty is not transferable.

## WHAT IS COVERED BY THIS WARRANTY

Ariston will repair or replace any part of the Ariston Product which fails due to a defect in materials or workmanship when used under normal home-use conditions. Ariston will also provide, free of charge, all labor to repair or replace the defective part.

This Warranty applies only to Ariston Products purchased and used in the United States or Canada. Subject to the exclusions below, for Ariston Products purchased in, but used outside, the United States or Canada, this Warranty covers only warranty service within the United States or Canada (and does not include shipping outside the United States or Canada).

## LENGTH OF THE WARRANTY

This warranty runs for a period of one (1) year from the date of the original purchase by the First Using Purchaser. Please note that a copy of your original purchase receipt showing the purchase date and the vendor's name and address are required to obtain service under this Warranty. For the purposes of determining the applicable warranty period, please note that any and all replaced or repaired parts shall assume the identity of the original.

## WHAT IS NOT COVERED BY THE WARRANTY (EXCLUSIONS)

This warranty does not cover:

1. Improper installation, delivery, maintenance and/or improper operation of the Ariston Product. 2. Damage caused if the Ariston Product has not been used in compliance with the electricity or gas supply specifications printed on the rating plate. 3. Failure of or damage to the Ariston Product if it is altered, abused, misused, or used for other than the intended purpose, or if it is used commercially. 4. Service trips to your home to provide instructions on the use of your Ariston Product. 5. Replacement of house fuses or correction of the plumbing or electric wiring in your home. 6. Damage caused by neglect, accident, fire, floods or acts of God. 7. Physical Damage to the appearance of your Ariston Product including, without limitation, scratches, rust, dents, warping, peeling and the like. 8. Damage caused by transportation. 9. Replacement of any consumable or degradable item or accessory including, but not limited to: plugs, cables, batteries, light bulbs, fluorescent tubes and starters, covers and filters, or replacement of any removable parts made of glass or plastic. 10. Damage caused after delivery. 11. Water damage of any kind. 12. An Ariston Product not accessible to provide required service. 13. Problems arising from other than defects in materials or workmanship. 14. Travel time when installed in a recreational vehicle or marine application.

This Warranty is void if the Ariston Product is altered, serviced, maintained, dismantled, or otherwise interfered with by any person who is not authorized by Ariston.

15. Non-standard labor when installed in a marine application. 16. Water leaks of any kind.

TO THE EXTENT PERMITTED BY LAW, THIS WARRANTY IS IN LIEU OF ALL OTHER WARRANTIES, WRITTEN OR ORAL, WHETHER EXPRESSED BY AFFIRMATION, PROMISE, DESCRIPTION, DRAWING, MODEL OR SAMPLE. ANY AND ALL WARRANTIES OTHER THAN THIS ONE, WHETHER EXPRESS OR IMPLIED, INCLUDING IMPLIED WARRANTIES OF MERCHANTABILITY AND FITNESS FOR A PARTICULAR PURPOSE, ARE HEREBY DISCLAIMED, IMPLIED WARRANTIES INCLUDING, BUT NOT LIMITED TO, THE IMPLIED WARRANTIES OF MERCHANTABILITY AND FITNESS THAT CANNOT BE EXCLUDED BY LAW, SHALL BE LIMITED TO THE SAME DURATION AS THIS WARRANTY, EXCEPT FOR THAT REPAIR OR REPLACEMENT AS DESCRIBED ABOVE, ARISTON SHALL NOT BE LIABLE FOR ANY DIRECT, INDIRECT, INCIDENTAL OR CONSEQUENTIAL DAMAGES OR SPECIFIC RELIEF.

Some States and Provinces do not allow the exclusion or limitation of incidental or consequential damages and/or implied warranties, so the above limitation or exclusion may not apply to you. This warranty gives you specific legal rights and you may also have other legal rights which vary from State to State or Province to Province.

## WHAT YOU SHOULD DO TO OBTAIN WARRANTY SERVICE

All repairs or warranty service must be provided by Ariston or an Authorized Ariston Service Center.

To schedule warranty service please call 1-877-356-0766, email [service@aristonamerica.com](mailto:service@aristonamerica.com)

Please remember to provide us with your Ariston Product's model number and serial number.

Please note that a copy of your original purchase receipt showing the purchase date and the vendor's name and address are required to obtain service under this Warranty. If the Ariston Product is located in an area where service by an Authorized Ariston Service Center is not available, you may be responsible for a trip charge or you may be required to bring the Ariston Product to an Authorized Ariston Service Center for service.

The foregoing are your sole (i.e., only) and exclusive remedies under this Warranty. This Warranty is the only warranty that Ariston is giving for this Ariston Product. This Warranty replaces all other agreements and understandings that you may have with Ariston or its representatives.



# Folleto de cuidados, uso e instalación

SECADORA DE TAMBOR

EN

English 3

ES

Español, 17

F

Français, 31

ES

TCL73X  
TCL73XS

## Índice

### Advertencias e instrucciones de seguridad, 18

Instrucciones de seguridad importantes  
Instrucciones para la puesta a tierra

### Descripción de la secadora, 19

Para abrir la puerta  
La configuración  
Panel de control

### Puesta en marcha y programas, 20-23

Selección de un programa  
Tabla de programas  
Los mandos

### Colada, 24-25

Selección de la colada  
Etiquetas de instrucciones de lavado  
Prendas especiales  
Tiempos de secado

### Mantenimiento y cuidados, 26

Cuándo desconectar la electricidad  
Limpieza del filtro después de cada ciclo  
Comprobación del tambor después de cada ciclo  
Limpieza del tambor  
Limpieza del condensador  
Limpieza de la secadora

### Solución de problemas, 27

Recambios

### Instalación, 28-29

Eléctrica  
Dónde instalar la secadora  
Conducto de salida  
Kit de apilado

### Garantía, 30

# Advertencias e instrucciones de seguridad

ES

! La secadora ha sido diseñada y fabricada de conformidad con las normas de seguridad internacionales. Estas advertencias se incluyen por motivos de seguridad, y deben leerse detenidamente.

## Instrucciones de seguridad importantes ADVERTENCIA:

Para reducir el riesgo de incendios, descargas eléctricas o lesiones al utilizar la secadora, atégase a las precauciones básicas, incluyendo las siguientes:

- Lea todas las instrucciones antes de utilizar la secadora.
- No seque artículos que previamente hayan sido limpiados, lavados, sumergidos o rociados con gasolina, disolventes para el lavado en seco u otras sustancias inflamables o explosivas, ya que generan vapores que podrían inflamarse o explotar.
- Evite que los niños jueguen con o dentro de la secadora. Cuando la secadora se utiliza en la proximidad de niños, éstos deberán ser vigilados atentamente.
- Antes de retirar de servicio la secadora, quite la puerta del compartimento de carga.
- No meta manos ni cabeza dentro de la secadora mientras el tambor esté en movimiento.
- No instale ni guarde la secadora en un lugar expuesto a la intemperie.
- No manipule indebidamente los mandos.
- No repare ni sustituya ninguna pieza de la secadora, ni intente realizar ninguna reparación, salvo que así lo recomienden las instrucciones de mantenimiento del fabricante.
- No utilice suavizantes ni productos que eliminen la estática, salvo que así lo recomienden los fabricantes de los mismos.
- No utilice el calor para secar artículos de espuma de goma o materiales semejantes.
- Limpie el filtro de fibras antes y después de cada carga (*véase Mantenimiento*).
- Mantenga el área de la abertura de salida y su entorno libre de polvo y suciedad
- El interior de la secadora y el conducto de salida deben ser limpiados periódicamente por personal técnico cualificado.
- No ponga en la secadora prendas expuestas a aceites de cocina. Las prendas contaminadas con aceite de cocina pueden provocar una reacción química susceptible de provocar un incendio.
- Esta secadora de tambor ha sido diseñada para uso doméstico, y no industrial.
- La secadora debe ser usada por adultos, que deberán seguir al pie de la letra las instrucciones de este folleto.
- No toque la secadora si está descalzo o con pies o manos húmedos.
- La secadora debe ser instalada correctamente y disponer de la ventilación adecuada. Nunca deberán obstruirse las aberturas de admisión (en la parte delantera) ni de salida de aire (en la parte posterior) de la máquina (*véase Instalación*).
- Antes de cargar la secadora, cerciórese de que esté vacía.
-  La parte trasera de la secadora puede alcanzar altas temperaturas. Evite tocar esa zona mientras esté en uso.
- No utilice la secadora si el filtro y el condensador no están correctamente instalados (*véase Mantenimiento*).
- Limpie el condensador a intervalos periódicos (*véase Mantenimiento*).
- No sobrecargue la secadora (consulte las cargas máximas en *Colada*).
- No cargue prendas mojadas.
- Cargue en la secadora sólo prendas que hayan sido lavadas con agua y detergente, aclaradas y sometidas al ciclo de centrifugado. Secar prendas que no hayan sido lavadas con agua constituye un riesgo de incendio.
- Observe detenidamente las instrucciones de las etiquetas de las prendas (*véase Colada*).
- No cargue en la secadora artículos muy grandes y voluminosos.
- No seque fibras de acrílico a altas temperaturas.
- Todos los programas deben concluir con la fase Ahuecado (Air Fluff).
- No apague la secadora mientras en su interior haya todavía prendas calientes.
- Nunca se trepe sobre la secadora. Ésta podría dañarse.
- Ajústese en todo momento a los requisitos eléctricos especificados (*véase Instalación*).
- Utilice siempre recambios y accesorios originales (*véase Solución de problemas*).

## Instrucciones de puesta a tierra (*véase Instalación*)

### ADVERTENCIA:

ESTA SECADORA DEBE SER CONECTADA A TIERRA. La conexión inadecuada del conductor de puesta a tierra de la secadora puede conllevar el riesgo de descarga eléctrica. Si no está seguro si la secadora está correctamente puesta a tierra, consulte a un electricista cualificado o al personal técnico!

En caso de desperfecto o avería, la puesta a tierra reducirá el riesgo de descargas eléctricas al servir como vía de menor resistencia para la corriente eléctrica. Esta secadora está equipada con un cable que dispone de conductor y enchufe de puesta a tierra. El enchufe debe conectarse a una toma de red adecuada, adecuadamente instalada y puesta a tierra de conformidad con todos los reglamentos locales. NO MODIFIQUE el enchufe incluido con la secadora: si no encaja en la toma de red, haga instalar una toma de red adecuada o sustitúyalo por uno de idénticos valores nominales.

### CONSULTE EN LA PLACA DE IDENTIFICACIÓN LOS REQUISITOS DE TENSIÓN Y CORRIENTE

(*busque la ubicación en el diagrama*). La secadora debe conectarse a la red eléctrica a través de un enchufe que sea **accesible** tras la instalación. La secadora debe conectarse a un CIRCUITO DERIVADO INDIVIDUAL DE 30A.

Consulte información detallada en la sección Instalación de este documento.

**EN CASO DE DUDA SOBRE ESTOS TEMAS, CONSULTE A UN ELECTRICISTA CUALIFICADO.**

**GUARDE ESTAS INSTRUCCIONES**

# Descripción de la secadora

## Para abrir la puerta

Pulse y suelte el panel frontal en la posición indicada

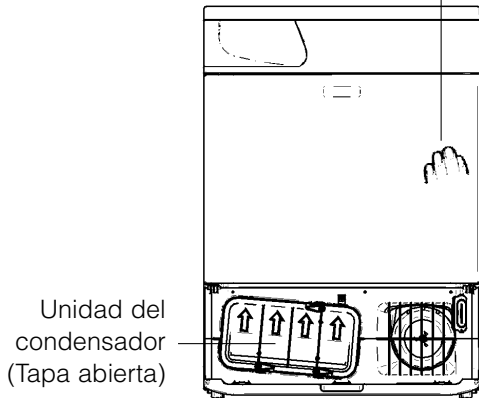

## La configuración

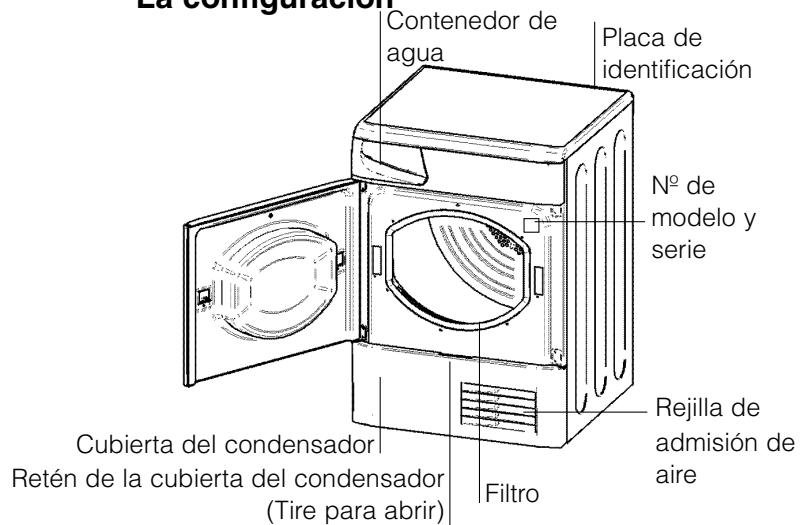

## Panel de control

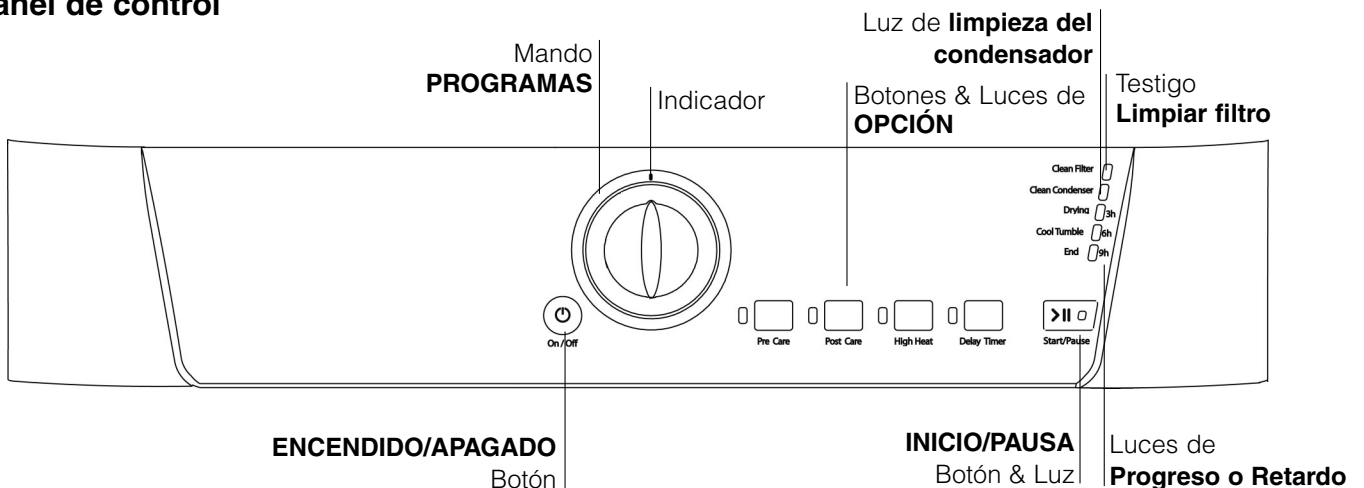

Botón **ENCENDIDO/APAGADO (ON/OFF)**  : Si la secadora está funcionando y el botón está presionado, la secadora está desactivada. Presiónelo nuevamente y se reiniciará la secadora.

Con el mando **PROGRAMAS** se selecciona el programa: gírelo hasta que el indicador señale el programa de su preferencia (*véase Puesta en marcha y programas*).

La **OPCIÓN** botón/luz selecciona las opciones disponibles para el programa elegido. La luz indica que la opción ha sido seleccionada (*véase Puesta en marcha y programas*).

El botón/luz **INICIO/PAUSA (START/PAUSE)**  inicia un programa seleccionado. Cuando presiona este botón oír un pitido y se encenderá la luz de progreso para confirmar la acción. Cuando un programa está funcionando, sostenga este botón que pausa el programa y la secadora se detendrá.

La luz será verde cuando el programa esté funcionando, titilará en amarillo si el programa ha sido pausado o titilará en verde si está en modo de espera aguardando la iniciación de un programa (*véase Puesta en marcha y programas*).

Cuando las luces de **Progreso o Retardo** indican el estado del programa o el tiempo de retardo. Durante el tiempo de retardo las luces parpadean e indican el retardo elegido. Cuando no parpadean indican cada etapa del programa con la luz correspondiente encendida (*véase Puesta en marcha y programas*).



El testigo **Limpiar filtro (Clean Filter)** se iluminará antes de iniciar cualquier programa para indicar que es esencial limpiar el filtro cada vez que se utilice la secadora (*véase Mantenimiento y cuidados*).

La luz de **limpieza del condensador (Clean Condenser)** le recuerda que es esencial limpiar el condensador en intervalos regulares (*véase Mantenimiento y cuidados*).

# Puesta en marcha y programas

ES

## Selección de un programa

1. Enchufe la secadora a la toma de corriente eléctrica.
2. Clasifique la colada en función del tipo de tejido (*véase Colada*).
3. Abra la puerta y asegúrese de que el filtro esté limpio y bien colocado y que el contenedor de agua esté vacío y en su lugar (*véase Mantenimiento*).
4. Cargue la máquina y asegúrese de que no quede ninguna prenda atrapada en la junta de la puerta. Cierre la puerta.
5. Si no hay ninguna luz enciende :  
Pulse el botón Encendido/Apagado (On/Off) 
6. Seleccione un programa consultando la guía Programas (*véase Programas*) y las instrucciones para cada tipo de tejido (*véase Colada*).  
- Seleccione un programa girando el mando PROGRAMAS.
7. Ajuste un tiempo de retardo (Delay Timer), y otras opciones si fuese necesario.
8. La luz de Inicio/Pausa (Start/Pause) se enciende en color verde, presione el botón Inicio/Pausa (Start/Pause)  para comenzar. La luz verde deja de titilar.
9. Durante el programa de secado, puede ir revisando la colada y retirar las prendas ya secas mientras las demás continúan secándose. Cuando vuelva a cerrar la puerta, pulse Inicio/Pausa (Start/Pause)  para reanudar el secado.  
(*Cuando la puerta está abierta la luz de Inicio/Pausa titilará en color amarillo y cuando la puerta esté cerrada el botón Inicio/Pausa dejará de titilar y cambiará a verde*).
10. Durante los últimos minutos del programa de secado, antes de concluir, se iniciará la fase final de Secado en frío (durante la cual se enfrían las prendas), que siempre deberá permitirse que concluya.
11. Una vez finalizado el programa, el zumbador sonará. Abra la puerta, retire la colada, limpie el filtro y vuelva a instalarlo. Luego vacíe el contenedor de agua y cámbiela (*véase Mantenimiento*). Si se ha seleccionado la opción Cuidado Posterior (Post Care) y no retira las prendas inmediatamente, el tambor girará de manera intermitente durante 10 horas o hasta que abra la puerta.
11. Desenchufe la secadora.

**Nota:** Esta secadora está en conformidad con las nuevas normativas vinculadas al ahorro energético. Está dotada de un sistema de auto-apagado (stand by) que, en caso de no funcionamiento, se activa pasados aproximadamente 30 minutos. Presionar brevemente el botón ENCENDIDO/APAGADO (On/Off) y esperar que la máquina se active.

## Programa Planchado fácil (15)

Planchado fácil es un breve programa de 10 minutos (8 minutos de calor seguidos de 2 minutos de Secado en frío) que ahueca las fibras de las prendas que han quedado en la misma posición/lugar durante un período prolongado de tiempo. El ciclo ablanda las fibras y facilita su planchado y plegado.

! Planchado fácil **no es un programa de secado** y no debe utilizarse para prendas mojadas.

Para obtener resultados óptimos:

1. No cargue más de la capacidad máxima. Las cifras hacen referencia al peso en seco:

Tejido	Carga máxima
Algodón normal y mezcla de algodón normal	5.5 lb / 2.5 kg
Planchado permanente	4 lb / 2 kg
Denim	4 lb / 2 kg

2. Inmediatamente después de finalizar el programa, descargue la secadora. Cuelgue, pliegue o planche las prendas, y guárdelas. De no ser posible, repita el programa.

La eficacia de Planchado fácil puede variar en función del tejido. Es muy eficaz con fibras tradicionales, como algodón normal o mezcla de algodón normal, y menos eficaz con acrílicas.

## Programa Lana (13)

- Es un programa para secar prendas delicadas marcadas con el símbolo .
- Puede utilizarse para cargas de hasta 2 lb / 1 kg (aproximadamente 3 jerséis).
- Recomendamos hacer girar las prendas dentro de la secadora antes de proceder a su secado.
- Este programa tarda entre 60 minutos, aunque puede ser más en función del tamaño y densidad de la carga, y de la velocidad de giro de la lavadora.
- La colada secada con este programa normalmente sale lista para usar, aunque en algunas prendas más pesadas los extremos pueden quedar ligeramente húmedos. Déjelas secarse naturalmente, ya que un secado excesivo podría dañarlas.

! A diferencia de otros materiales, el mecanismo de encogimiento de la lana es irreversible. Es decir, no volverá a su tamaño y forma originales.

! Este programa no es adecuado para prendas de acrílico.

# Puesta en marcha y programas

## Programas

! Si no se enciende el testigo Encendido/Apagado (On/Off): pulse el botón ENCENDIDO/APAGADO (On/Off) y, a continuación, seleccione un programa.

### SECADO POR SENSOR (Sensor Dry)

Programa	Qué hace...	Cómo configurarlo...	Nota:
<b>Algodón (Cottons)</b> Extra seco	Seca las prendas con el ajuste ALTA TEMPERATURA y las deja listas para usar.	1. Sitúe el mando PROGRAMAS en la posición <b>1</b> 2. Si procede, seleccione cualquier otra opción adicional. 3. Pulse el botón INICIO/PAUSE (Start/Pause).	<b>Opciones disponibles:</b> Tiempo de retardo (Delay Timer) Cuidado Previo (Pre Care) Cuidado Posterior (Post Care)
<b>Algodón (Cottons)</b> Secado ligero	Seca las prendas con el ajuste ALTA TEMPERATURA listas para colgar.	1. Sitúe el mando PROGRAMAS en la posición <b>2</b> 2. Si procede, seleccione cualquier otra opción adicional. 3. Pulse el botón INICIO/PAUSE (Start/Pause).	
<b>Algodón (Cottons)</b> Secado para plancha	Seca las prendas con el ajuste ALTA TEMPERATURA listas para planchar.	1. Sitúe el mando PROGRAMAS en la posición <b>3</b> 2. Si procede, seleccione cualquier otra opción adicional. 3. Pulse el botón INICIO/PAUSE (Start/Pause).	
<b>Planchado permanente (Permanent press)</b> Extra seco	Seca las prendas con el ajuste ALTA TEMPERATURA y las deja listas para usar.	1. Sitúe el mando PROGRAMAS en la posición <b>4</b> 2. Si procede, seleccione cualquier otra opción adicional. 3. Pulse el botón INICIO/PAUSE (Start/Pause).	
<b>Planchado permanente (Permanent press)</b> Secado ligero	Seca las prendas con el ajuste ALTA TEMPERATURA listas para colgar.	1. Sitúe el mando PROGRAMAS en la posición <b>5</b> 2. Si procede, seleccione cualquier otra opción adicional. 3. Pulse el botón INICIO/PAUSE (Start/Pause).	
<b>Planchado permanente (Permanent press)</b> Secado para plancha	Seca las prendas con el ajuste ALTA TEMPERATURA listas para planchar.	1. Sitúe el mando PROGRAMAS en la posición <b>6</b> 2. Si procede, seleccione cualquier otra opción adicional. 3. Pulse el botón INICIO/PAUSE (Start/Pause).	

### SECADO POR TIEMPO (Timed Drying)

Seca las prendas húmedas con el ajuste de temperatura BAJA, o bien pequeñas cargas (menos de 2 lb / 1 kg). Puede utilizarse con la opción de ALTA TEMPERATURA (HIGH HEAT) si prefiere emplear un programa temporizado. Consulte los tiempos de secado recomendados (*véase Colada*).  
Los últimos 10 minutos de estos programas son la fase Ahuecado (Air Fluff) (*véase próxima página*).

Programa	Cómo configurarlo...	Nota:
<b>Secado por tiempo</b> (160 minutos)	1. Sitúe el mando PROGRAMAS en la posición <b>7</b> 2. Si procede, seleccione cualquier otra opción adicional. 3. Pulse el botón INICIO/PAUSE (Start/Pause).	<b>Opciones disponibles:</b> Alta temperatura (High Heat) Tiempo de retardo (Delay Start) Cuidado Previo (Pre Care) Cuidado Posterior (Post Care)
<b>Secado por tiempo</b> (120 minutos)	1. Sitúe el mando PROGRAMAS en la posición <b>8</b> 2. Si procede, seleccione cualquier otra opción adicional. 3. Pulse el botón INICIO/PAUSE (Start/Pause).	
<b>Secado por tiempo</b> (90 minutos)	1. Sitúe el mando PROGRAMAS en la posición <b>9</b> 2. Si procede, seleccione cualquier otra opción adicional. 3. Pulse el botón INICIO/PAUSE (Start/Pause).	
<b>Secado por tiempo</b> (60 minutos)	1. Sitúe el mando PROGRAMAS en la posición <b>10</b> 2. Si procede, seleccione cualquier otra opción adicional. 3. Pulse el botón INICIO/PAUSE (Start/Pause).	
<b>Secado por tiempo</b> (30 minutos)	1. Sitúe el mando PROGRAMAS en la posición <b>11</b> 2. Si procede, seleccione cualquier otra opción adicional. 3. Pulse el botón INICIO/PAUSE (Start/Pause).	





# Puesta en marcha y programas

ES

## Programas

! Si no se enciende el testigo Encendido/Apagado (On/Off): pulse el botón ENCENDIDO/APAGADO (On/Off)  y, a continuación, seleccione un programa.

## ESPECIALES (Specials)

Programa	Qué hace...	Cómo configurarlo...	Nota:
<b>Delicado</b> <b>Baja Temp</b> <b>(Delicates</b> <b>Low Temp)</b> 	Seca las prendas con el ajuste BAJA TEMPERATURA y las deja listas para usar.	<ol style="list-style-type: none"><li>1. Sitúe el mando PROGRAMAS en la posición <b>12</b></li><li>2. Si procede, seleccione cualquier otra opción adicional.</li><li>3. Pulse el botón INICIO/PAUSA (Start/Pause).</li></ol>	<b>Opciones disponibles:</b> Tiempo de retardo (Delay Start) Cuidado Previo (Pre Care) Cuidado Posterior (Post Care)
<b>Lana</b> 	Seca las prendas de lana ( <i>véase la página precedente</i> ).	<ol style="list-style-type: none"><li>1. Sitúe el mando PROGRAMAS en la posición <b>13</b></li><li>2. Pulse el botón INICIO/PAUSA (Start/Pause).</li></ol>	<b>Opciones disponibles:</b> Ninguna
<b>Ahucado</b> <b>(Air Fluff)</b> 	Airea las prendas con aire frío. Utilícelo también para enfriar prendas calientes (programa de 20 minutos)	<ol style="list-style-type: none"><li>1. Sitúe el mando PROGRAMAS en la posición <b>14</b></li><li>2. Pulse el botón INICIO/PAUSA (Start/Pause).</li></ol>	<b>Opciones disponibles:</b> Ninguna
<b>Planchado fácil</b> <b>(Easy Iron)</b> 	Breve programa (unos 10 minutos) que ablanda las fibras y las deja listas para el planchado.	<ol style="list-style-type: none"><li>1. Sitúe el mando PROGRAMAS en la posición <b>15</b></li><li>2. Pulse el botón INICIO/PAUSA (Start/Pause).</li></ol>	<b>Opciones disponibles:</b> Ninguna
<b>Secado en frío</b> <b>(Cool Tumble)</b> 	Breve programa (unos 10 minutos) que enfría las fibras de las prendas	<ol style="list-style-type: none"><li>1. Sitúe el mando PROGRAMAS en la posición <b>16</b></li><li>2. Pulse el botón INICIO/PAUSA (Start/Pause).</li></ol>	<b>Opciones disponibles:</b> Ninguna

## Los mandos

### • Mando PROGRAMAS

**! Advertencia.** Si después de pulsar el botón Inicio/Pausa (Start/Pause) >|| la posición del mando PROGRAMAS ha cambiado, la nueva posición **NO** cambiará el programa seleccionado.

Para cambiar el programa: Presione el botón Inicio/Pausa (Start/Pause) >|| para pausar el programa y la luz se encenderá en color amarillo para indicar que el programa está pausado. Cuando seleccione el nuevo programa y cualquier opción requerida, la luz titilará en color verde. Presione el botón Inicio/Pausa (Start/Pause) >|| y se iniciará el nuevo programa.

### • Botones y testigos de OPCIÓN

Estos botones se utilizan para adaptar el programa seleccionado a sus necesidades. No todas las opciones están disponibles para todos los programas (*véase Puesta en marcha y programas*). Si se pulsa el botón correspondiente a una opción no disponible, el zumbador pitará tres veces. Si la opción está disponible, se oír un pitido y se iluminará el testigo de la opción situado junto al botón para confirmar la opción.

### Testigos de progresión (Secado (Drying), Secado en frío (Cool Tumble), Finalización (End) / retardo (3hr 6hr 9hr)

Cuando está iluminado el testigo situado junto al botón de retardo, el testigo parpadeará para indicar que se ha seleccionado un inicio diferido. Durante los demás programas indican la progresión del programa. Cada uno se iluminará al iniciarse la fase correspondiente.

#### Tiempo de retardo (Delay Timer)

El inicio de algunos programas (*véase Puesta en marcha y programas*) puede diferirse hasta 9 horas en fases de 3 horas. Asegúrese de que el contenedor de agua está vacío antes de configurar un tiempo de retardo.

Si se ha seleccionado un inicio diferido, el testigo situado junto al botón de retardo se mantendrá iluminado, y el período seleccionado parpadeará (después de pulsar el botón Inicio/Pausa (Start/Pause) >||). Para especificar un inicio diferido, pulse el botón Tiempo de retardo. El testigo situado junto al mismo se iluminará, conjuntamente con el testigo 3hr. Si vuelve a pulsar el botón, el ajuste de retardo avanzará hasta 6hr. El testigo 3hr se apagará y se iluminará el testigo 6hr. Cada vez que pulse el botón, el retardo avanzará 3 horas, tal y como lo indicará el testigo pertinente. Si estando iluminado el testigo 9hr se vuelve a pulsar el botón, el retardo quedará cancelado. También puede cancelar el retardo manteniendo presionado el botón Encendido/ Apagado (On/Off).

#### Cuidado previo (Pre Care)

Cuando existe tiempo de retardo y ha elegido esta opción, las prendas son volteadas ocasionalmente durante el período de retardo para ayudar a prevenir la formación de arrugas.

### Alta temperatura (HIGH HEAT)

Disponible para programas de Secado Temporizados. Pulsándolo seleccionará la opción de alta temperatura, y se iluminará el testigo situado junto. De manera predeterminada, los programas temporizados tienen baja temperatura. Si el testigo situado junto al botón está iluminado, al pulsarlo quedará seleccionada una baja temperatura y el testigo se apagará.

### Cuidado posterior (Post Care)

Cuando está disponible esta opción y es elegida, las prendas son volteadas ocasionalmente luego de finalizado el secado y los ciclos del secado en frío, para ayudar a prevenir la formación de arrugas en caso de que usted no esté disponible para quitar la carga inmediatamente luego de que se complete programa.

La luz de Finalización estará encendida durante esta fase.

### • Apertura de la puerta

La apertura de la puerta (o presionado el botón Inicio/Pausa (Start/Pause) >||) durante un programa hará que la secadora se detenga y tendrá los siguientes efectos:

- La luz Inicio/Pausa (Start/Pause) se encenderá en amarillo.
- Durante una fase diferida, continuará la cuenta regresiva. Para reanudar el programa diferido, **debe pulsarse** el botón Inicio/Pausa (Start/Pause) >||. Uno de los testigos de retardo parpadeará para indicar el ajuste de retardo actual.
- El botón Inicio/Pausa (Start/Pause) >|| **debe** estar presionado para reanudar el programa. Las luces que indican el progreso cambiarán para indicar el estado actual y la luz Inicio/Pausa (Start/Pause) dejará de titilar y se volverá verde.
- Durante la fase de cuidado posterior del programa de secado, el programa finalizará. Presionando el botón Inicio/Pausa (Start/Pause) >|| reiniciará un nuevo programa desde el comienzo.
- Con el mando Programas podrá seleccionarse un nuevo programa y la luz Inicio/Pausa (Start/Pause) se encenderá en color verde. Esto puede utilizarse para seleccionar el programa Secado en frío (Cool Tumble)  para enfriar las prendas si considera que ya se han secado lo suficiente. Presione el botón Inicio/Pausa (Start/Pause) >|| para comenzar un nuevo programa.

### • Nota

En caso de producirse un corte de electricidad, apague la secadora o desenchúfela. Una vez solucionado el problema, pulse el botón Inicio/Pausa (Start/Pause) >|| para reanudar el programa.

# Colada

ES

## Selección de la colada

- Observe los símbolos de las etiquetas de las prendas para asegurarse de que los artículos pueden secarse con esta secadora.
- Clasifique la colada por tipo de fibra.
- Vacíe los bolsillos y compruebe los botones.
- Cierre cremalleras y ganchos, y ate cintas y cinturones.
- Retuerza cada prenda para eliminar todo el exceso de agua que sea posible.

! No cargue prendas mojadas en la secadora.

## Carga máxima

No cargue más de la capacidad máxima.

Las cifras hacen referencia al peso en seco:

Fibras naturales: 7 kg máx (15 lb)

Fibras sintéticas: 3 kg máx (6.6 lb)

! NO sobrecargue la secadora, ya que ello mermará su capacidad de secado.

## Pesos típicos





Prendas			
Blusa	Algodón	150 g	5 oz
	Otros	100 g	3 oz
Vestido	Algodón	500 g	1 lb 2 oz
	Otros	350 g	12 oz
Vaqueros		700 g	1 lb 6 oz
10 pañales		1000 g	2 lb 3 oz
Camisa	Algodón	300 g	10 oz
	Otros	200 g	7 oz
Sudadera		125 g	4 oz

Textiles del hogar			
Funda de edredón (doble)	Algodón	1500 g	3 lb 5 oz
	Otros	1000 g	2 lb 3 oz
Mantel grande		700 g	1 lb 6 oz
Mantel pequeño		250 g	9 oz
Paño de cocina		100 g	3 oz
Toalla de baño		700 g	1 lb 6 oz
Toalla de tocador		350 g	12 oz
Sábana doble		500 g	1 lb 2 oz
Sábana individual		350 g	12 oz

Al final del ciclo de secado, las prendas de algodón todavía estarán húmedas si las secó conjuntamente con prendas de planchado permanente. En ese caso, sométalas a un breve período adicional de secado.

## Etiquetas de instrucciones de lavado

Observe las etiquetas de las prendas, en especial la primera vez que vaya a ponerlas en la secadora. Los siguientes símbolos son los más comunes:

-  Apta para secadora de tambor
-  **No** apta para secadora de tambor
-  Secado a alta temperatura
-  Secado a baja temperatura

## Qué no secar en la secadora:

- Artículos que contengan gomas, materiales afines o películas de plástico (almohadas, cojines o prendas impermeables de PVC); objetos inflamables o que contengan sustancias inflamables (por ejemplo, toallas con laca para cabello).
- Fibras de vidrio (ciertos tipos de cortinados).
- Prendas que han sido limpiadas a seco
- Prendas con el código ITCL  (véase *Prendas especiales*). Éstas pueden limpiarse con productos de limpieza especiales. Siga las instrucciones al pie de la letra.
- Artículos muy voluminosos (edredones, sacos de dormir, almohadas, cojines, colchas grandes, etc). Estos artículos se expanden al secarse, impidiendo la circulación de aire en la secadora.



## Prendas especiales

**Mantas y colchas:** los artículos de fibras acrílicas (Acilan, Courtelle, Orion, Dralon) **deben secarse** con especial cuidado con el ajuste de BAJA temperatura. Evite secarlas durante períodos prolongados.

**Prendas plisadas o telas arrugadas:** lea las instrucciones del fabricante de la prenda.

**Artículos almidonados:** no los seque conjuntamente con prendas no almidonadas. Asegúrese de que la solución almidonada haya sido eliminada todo lo posible de la carga antes de colocar las prendas en la secadora. Evite secarlas en exceso: el almidón se tornará pulvulento, dejando las prendas flácidas, con lo que quedará sin efecto la aplicación de almidón.

## Tiempos de secado

La siguiente tabla indica, en minutos, los tiempos de secado APROXIMADOS. Los pesos hacen referencia a las prendas en seco:

<b>Algodón normal</b>						
Temperatura Alta						
Tiempos de secado a 800-1000 rpm de la lavadora						
		Media carga				Carga completa
2 lb	4 lb	7 lb	9 lb	11 lb	13 lb	15 lb
1 kg	2 kg	3 kg	4 kg	5 kg	6 kg	7 kg
30-40	40-55	55-70	70-80	80-90	95-120	120-140
<b>Planchado permanente</b>						
Temperatura Baja (suave)						
Tiempos de secado en centrifugado reducido de la lavadora						
	Media carga		Carga completa			
2 lb	4 lb		7 lb			
1 kg	2 kg		3 kg			
40-50	50-70		70-90			
<b>Prendas delicadas/de acrílico</b>						
Temperatura Baja (suave)						
Tiempos de secado en centrifugado reducido de la lavadora						
Media carga			Carga completa			
2 lb			4 lb			
1 kg			2 kg			
40-60			55-75			

Los tiempos son aproximados y pueden variar en función de:

- El volumen de agua que retengan las prendas tras el centrifugado: las toallas y prendas delicadas retienen mucha agua.
  - Tejidos: las prendas del mismo tipo de tejido, pero diferentes texturas y espesores, pueden no tener el mismo tiempo de secado.
  - Calidad de la colada: las prendas individuales o las carga pequeñas pueden tardar más tiempo en secarse.
  - Grado de secado: si tiene previsto planchar algunas de las prendas, puede retirarlas estando aún un poco húmedas. Otras pueden dejarse más tiempo si las necesita completamente secas.
  - Ajuste de la temperatura.
  - Temperatura ambiente: si la estancia en la que está instalada la secadora es fría, las prendas tardarán más tiempo en secarse.
  - Volumen: algunas prendas voluminosas pueden secarse con cuidado. Recomendamos retirarlas varias veces, sacudirlas y devolverlas a la secadora hasta concluir el proceso.
- ! No seque las prendas en exceso. Todas las fibras contienen una mínima humedad natural que las mantiene suaves y esponjosas.

# Mantenimiento y cuidados

ES

## Cuándo desconectar la electricidad

Desenchufe la secadora cuando no la esté utilizando, cuando la esté limpiando y durante las actividades de mantenimiento.

## Limpieza del filtro después de cada ciclo

El filtro es una pieza importante de la secadora: allí se acumulan la borra y las fibras generadas por el proceso de secado. Además, es posible que prendas pequeñas queden atascadas en el filtro. Por consiguiente, tras cada secado limpie el filtro lavándolo bajo el grifo, o bien con una aspiradora. En caso de que el filtro quedase obturado, la circulación del aire dentro de la secadora se vería seriamente afectada: en ese caso, los tiempos de secado se prolongarán y se consumirá más energía. Asimismo, la secadora podría averiarse.

El filtro se encuentra en la parte delantera de la abertura de la puerta de la secadora (véase el diagrama).

Extracción del filtro:

1. Tire hacia arriba el retén de plástico del filtro (véase el diagrama).
2. Limpie el filtro y vuelva a colocarlo correctamente. Asegúrese de que el filtro quede bien insertado y que no sobresale del hueco de la secadora.

! No utilice la secadora sin haber vuelto a instalar el filtro.

## Comprobación del tambor después de cada ciclo

Gire manualmente el tambor para retirar las prendas pequeñas (pañuelos, por ejemplo) que puedan haber quedado dentro.

## Limpieza del tambor

! Para limpiar el tambor, no utilice abrasivos, lana de acero ni sustancias de limpieza de acero inoxidable.

En el tambor de acero inoxidable puede empezar a aparecer una película coloreada, como consecuencia de la combinación de agua y agentes de limpieza, como los suavizantes. Esta película no afecta al funcionamiento de la secadora.

## Limpieza del condensador

Periódicamente (todos los meses), extraiga el condensador y limpie la borra o fibras que puedan haberse acumulado entre las placas, lavándolo bajo el grifo. Debe hacerlo con agua fría, desde la parte trasera del condensador.

Para extraer el condensador:

1. Desenchufe la secadora y abra la puerta.
2. Tire de la cubierta del condensador (véase el diagrama). Suelte los tres enganches girándolos 90° hacia la izquierda. A continuación, tire del retén y extraiga el condensador de la secadora.
3. Limpie la superficie de las juntas y vuelva a instalarlo, asegurándose de colocar los enganches en su posición correcta.

## Limpieza de la secadora

- Las piezas externas de metal, plástico y goma pueden limpiarse con un paño húmedo.
- Periódicamente (cada seis meses), elimine con una aspiradora la borra, fibras o polvo acumulados en las aberturas traseras de la secadora y en la rejilla de admisión de aire delantera. Asimismo, con este mismo método elimine cualquier acumulación de borra de la parte delantera del condensador y del filtro.

! No utilice disolventes ni abrasivos.

! La secadora tiene piezas con rodamientos especiales que no requieren lubricación.

! Haga revisar periódicamente la secadora por personal técnico autorizado que pueda garantizar su seguridad eléctrica y mecánica.

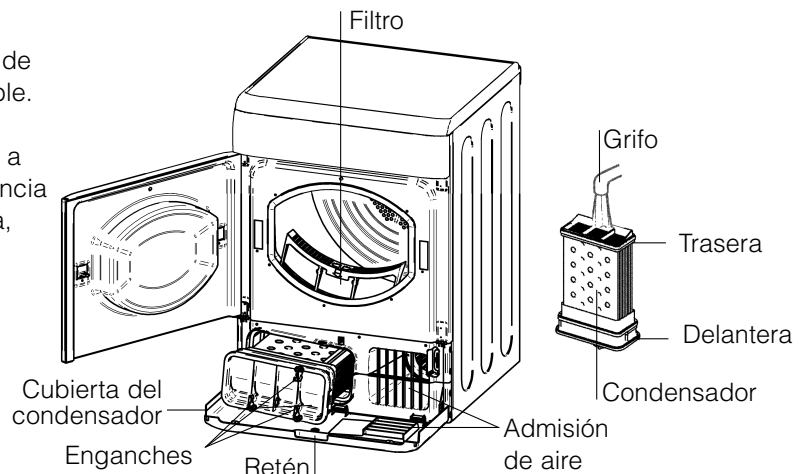

Antes de llamar al Departamento de Atención al cliente, siga estas sugerencias para resolver problemas:

ES

<b>Problema:</b>	<b>Posibles causas / Solución:</b>
<b>La secadora no se pone en marcha.</b>	<ul style="list-style-type: none"><li>• El enchufe no está correctamente enchufado, o bien no hace contacto.</li><li>• Se ha producido un corte de electricidad.</li><li>• Se ha quemado el fusible.</li><li>• ¿Está bien cerrada la puerta?</li><li>• El mando PROGRAMAS no ha sido situado en una posición correcta (<i>véase Puesta en marcha y programas</i>).</li><li>• No se ha pulsado el botón Inicio/Pausa (<i>véase Puesta en marcha y programas</i>).</li></ul>
<b>El ciclo de secado no se inicia.</b>	<ul style="list-style-type: none"><li>• Es posible que haya especificado un tiempo de retardo (<i>véase Puesta en marcha y programas</i>).</li></ul>
<b>El proceso de secado tarda demasiado tiempo.</b>	<ul style="list-style-type: none"><li>• El filtro no está limpio (<i>véase Mantenimiento</i>).</li><li>• La temperatura seleccionada no es la ideal para el tipo de prendas que esté secando (<i>véanse Puesta en marcha y programas, y Colada</i>).</li><li>• Es necesario limpiar el condensador (<i>véase Mantenimiento</i>).</li><li>• No se ha seleccionado el tiempo de secado correcto para la carga (<i>véase Colada</i>).</li><li>• La rejilla de admisión de aire o las aberturas de salida de aire traseras están obstruidas (<i>véase Instalación y Mantenimiento</i>).</li><li>• Las prendas están demasiado húmedas (<i>véase Colada</i>).</li><li>• La secadora está sobrecargada (<i>véase Colada</i>).</li></ul>
<b>Se enciende la luz de OPCIÓN y la luz Inicio/Pausa parpadea de color ámbar.</b>	<ul style="list-style-type: none"><li>• Si se enciende la luz de Opción y la luz de Inicio/Pausa parpadea, junto con las luces Limpiar Condensador y Secado en Frío, o las luces de Progreso y la luz de Inicio/Pausa parpadea junto con las luces Limpiar Filtro, Limpiar Condensador, Secado en Frío y la luz de Finalización:<ul style="list-style-type: none"><li>- Apague la secadora y retire el enchufe. Limpie el filtro y el condensador (<i>véase Mantenimiento</i>). Vuelva a poner el enchufe, encienda y después inicie otro programa. Si sigue parpadeando la misma combinación de luces, comuníquese con nuestro Departamento de Atención al cliente.</li></ul></li><li>• Si se enciende la luz de Opción y la luz de Inicio/Pausa parpadea, mientras se encienden otras luces: anote las luces que se encienden y comuníquese con nuestro Departamento de Atención al cliente.</li></ul>
<b>El programa finaliza y las prendas están más húmedas de lo previsto.</b>	<p><b>!</b> Por motivos de seguridad, la duración máxima de los programas de la secadora es de 3 horas. Si un programa automático no ha detectado la humedad final requerida durante ese plazo, la secadora finalizará el programa y se detendrá. Compruebe los puntos anteriormente indicados y vuelva a iniciar el programa. Si las prendas todavía quedan húmedas, llame a nuestro Departamento de Atención al cliente.</p>

**Si a pesar de todo el problema persiste, llame a nuestro Departamento de Atención al cliente, al: 1 877 356 0766**

## Recambios

La secadora es una máquina compleja. Repararla usted mismo o confiar la reparación a personal no cualificado puede provocar lesiones y daños a la máquina, así como dejar nula y sin efecto la garantía de las piezas. En caso de experimentar problemas al utilizar la secadora, llame a un centro de servicio autorizado.

**Número de contacto: 1 877 356 0766**

# Instrucciones de instalación

ES

Lea detenidamente estas instrucciones.

Las instrucciones están previstas para los instaladores cualificados. Asimismo, para la instalación se estará a lo dispuesto por:

- En Estados Unidos, la última edición del Código Eléctrico Nacional ANSI/NFPA70, así como por los reglamentos estatales o locales pertinentes.
- En Canadá, la última edición del Código Eléctrico Canadiense C22.1, así como por los reglamentos provinciales o locales pertinentes.

## Eléctrica

La secadora incluye un cable de alimentación eléctrica de cuatro conductores con enchufe 14-30P. Debe incorporársele un receptáculo en una posición que sea accesible una vez instalada la secadora. El conjunto del cable eléctrico de cuatro conductores debe utilizarse cuando la secadora se instale en un lugar en que esté prohibida la puesta a tierra a través del conductor neutro. Está prohibida la puesta a tierra a través del conductor neutro en instalaciones de circuitos derivados nuevos, caravanas, vehículos recreativos y aquellos lugares en los que la reglamentación local prohíba este tipo de puesta a tierra.

Si se instala un receptáculo 10-30R, será necesario instalar un kit de cable eléctrico de 3 conductores cuyos valores nominales mínimos sean 240 V, 30 A y 90°C, homologado para secadoras de ropa (terminales anulares)

Para instalar un kit de cable eléctrico para secadora 10-30P, efectúe el siguiente procedimiento:

1. Asegúrese de que la secadora no esté conectada a la toma de red eléctrica.
2. Retire la tapa de la caja de empalmes situada en la parte trasera de la secadora.
3. Extraiga el conductor de conexión verde del terminal de puesta a tierra.
4. Afloje la tuerca que retiene el casquillo del cable, desconéctelo y deshágase del cable y el casquillo.
5. Conecte un extremo del cable de enlace verde al terminal de puesta a tierra con una arandela y una tuerca. Inserte el conductor de enlace en el terminal Neutro (N), pero por ahora no apriete el tornillo de retención.

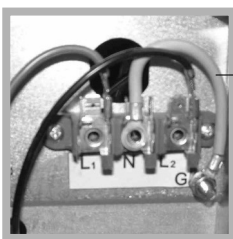

Conductor de enlace verde.

6. Siga las instrucciones del kit e instale la protección contra tirones incluida. Por ahora, no apriete a fondo la protección contra tirones.

7. Conecte los conductores L1, N y L2.

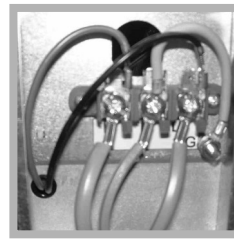

En los cables planos, el conductor central es el neutro; conéctelo al terminal 'N'. En los cables redondos, será el conductor verde o blanco el que deberá conectar al terminal 'N'.

8. Apriete a fondo los tornillos del bloque de terminales y la tuerca de conexión a tierra. Sitúe el cable en protección y, por último, apriete a fondo la protección contra tirones.
9. Vuelva a colocar la tapa en la caja.

## Puesta a tierra

Algunos reglamentos locales pueden exigir una puesta a tierra separada. En tales casos, el conductor de puesta a tierra, la abrazadera y el tornillo deberán adquirirse por separado.

**NUNCA** conecte la secadora a tierra a través de conductos de servicio de plástico, ni de tuberías de gas o agua.

NOTA: EN CASO DE DUDA SOBRE ESTOS TEMAS, CONSULTE A UN ELECTRICISTA CUALIFICADO.

## Dónde instalar la secadora

Antes de elegir una ubicación, consulte los reglamentos locales. Algunos no permiten la instalación en garajes, armarios, caravanas o dormitorios.

**NO INSTALE** la secadora en un lugar en donde se mantenga o almacene gasolina u otros materiales inflamables.

Durante su funcionamiento, la secadora debe tener una ventilación adecuada. Asegúrese de instalarla en un entorno que no sea húmedo y que tenga una circulación de aire adecuada. La circulación de aire en torno a la secadora es esencial para condensar el agua generada durante el lavado. La secadora no funcionará adecuadamente en un espacio cerrado o en una alacena. Si se instala en un armario, recomendamos dejar la puerta abierta mientras la secadora está en uso.

! Si la secadora se utiliza en una estancia pequeña o fría, puede producirse alguna condensación.

# Instrucciones de instalación

Distancias de instalación mínimas:

	Armario	Armario (alternativo)	Bajo mostrador
Laterales	3/4" (15mm)	0	3/4" (15mm)
Arriba	1/2" (10mm)	4" (100mm)	1/2" (10mm)
Atrás	3/4" (15mm)	3/4" (15mm)	3/4" (15mm)
Adelante	3/4" (15mm)	3/4" (15mm)	no procede
Apertura de ventilación - Distancia del Techo del armario	6" (150mm)	2" (50mm)	no procede

Si se ha instalado en un armario, deberá tener las siguientes dimensiones y dos aberturas de ventilación de 450 cm<sup>2</sup> (72 pulg<sup>2</sup>) cada una, situadas a 2" (50mm) o 6" (150mm) de la parte superior (*ver tabla*) e 6" (150mm) de la inferior de la puerta. NUNCA debe instalarse en un armario con una puerta sólida.

La secadora tiene patas de altura ajustable. Utilícelas para nivelarla después de instalarla en su posición definitiva.

## Drenaje de agua

La secadora requiere un punto de drenaje para descargar el agua condensada durante el proceso de secado.

Todo lo que debe hacer es conectar la manguera incluida al punto de drenaje. Si la secadora está apilada sobre una lavadora o colocada junto a ésta, pueden compartir el mismo punto. El punto de drenaje debe estar a menos de 1 m (3') por encima de la base de la secadora.

! Asegúrese de que la manguera no quede apretada o doblada una vez que la secadora esté en su posición definitiva.

## Instrucciones para la inversión de la puerta (sólo si se coloca encima de una lavadora).

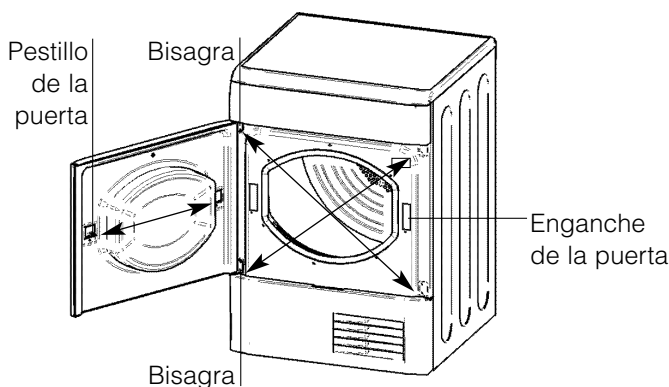

La puerta de la secadora es reversible y su apertura puede cambiarse fácilmente. Intercambie diagonalmente las abrazaderas de la bisagra y los tapones de cierre. Intercambie el pestillo y enganche de la puerta con los chapas de cierre opuestas (*véase el diagrama precedente*).

## Kit de apilado

En su distribuidor encontrará el kit de apilado, que permite colocarla encima de una lavadora Ariston. Número de referencia: 72141 Blanco para TCL73X o 72140 Plateado para TCL73XS

El kit incluye todas las abrazaderas y tornillos necesarios.

Herramientas necesarias:

Destornillador Philips nº 2

Broca de 2 mm, taladradora eléctrica o manual

### SEGURIDAD

**Por su seguridad, NO INTENTE colocar la secadora sobre la lavadora sin ayuda. Una segunda persona debe ayudar a situar la secadora sobre la lavadora, y a colocar ambas en su lugar.**

1. Para instalar el kit de apilado y la secadora, deberá tener acceso a los laterales de la lavadora. Si fuese necesario, aparte la lavadora de su posición para disponer del espacio necesario para instalar el kit y la secadora.
2. Siga las instrucciones incluidas en el kit de apilado.

# GARANTÍA LIMITADA POR UN AÑO DE ARISTON (SÓLO EE.UU. Y CANADÁ)

ES

## QUIÉN ESTÁ CUBIERTO POR ESTA GARANTÍA

Esta garantía limitada por un año ("Garantía") se otorga sólo al usuario/comprador minorista original (el "Primer Usuario Comprador") de los productos Ariston que se acompañan (el "Producto Ariston"). Si usted ha comprado este Producto Ariston de alguien que no es un revendedor/distribuidor autorizado por Ariston en los Estados Unidos o Canadá, o si el Producto Ariston era usado (incluyendo, entre otros, a modelos de pie o productos reacondicionados) con anterioridad a su compra, entonces usted no es Primer Usuario Comprador y el Producto Ariston que compró no está cubierto por esta Garantía. La presente Garantía no es transferible.

## QUÉ CUBRE ESTA GARANTÍA

Ariston reparará o reemplazará toda parte del Producto Ariston que falle por un defecto en los materiales o en la fabricación cuando el producto se utilice en condiciones normales de uso en el hogar. Ariston también proveerá, sin cargo alguno, toda la mano de obra para reparar o reemplazar la parte defectuosa.

Esta Garantía se aplica sólo para los Productos Ariston comprados y utilizados en los Estados Unidos o en Canadá. Conforme a las exclusiones que se mencionan más abajo, para los Productos Ariston comprados en los Estados Unidos o Canadá, pero utilizados en otros países, esta Garantía cubre sólo el servicio de garantía dentro de los Estados Unidos o Canadá (y no incluye el flete fuera de estos países).

## EXTENSIÓN DE LA GARANTÍA

Esta garantía será aplicable por un período de un (1) año a partir de la fecha de la compra original del Primer Usuario Comprador. Por favor, note que para obtener un servicio conforme a esta Garantía, necesita una copia del recibo de la compra original con la fecha de compra y el nombre y domicilio del vendedor. A fin de determinar el período aplicable, por favor note que todas y cada una de las partes reemplazadas o reparadas asumirán la identidad del original.

## EXCLUSIONES DE LA GARANTÍA

Esta garantía no cubre:

1. Instalación incorrecta, envío, mantenimiento y/o funcionamiento incorrecto del Producto Ariston. 2. Daño causado si el Producto Ariston no ha sido utilizado conforme a las especificaciones de electricidad o gas impresas en la placa de calificación. 3. Falla o daño al Producto Ariston si éste hubiera sido alterado, abusado, mal usado, o utilizado para otro fin distinto al intencionado, o si fuera usado comercialmente. 4. Viajes del servicio técnico a su hogar para brindar instrucciones sobre el uso de su Producto Ariston. 5. Reemplazo de los fusibles de su casa o corrección de la plomería o cableado eléctrico de su casa. 6. Daño causado por negligencia, accidente, incendio, inundaciones o riesgos de la naturaleza. 7. Daño Físico a la apariencia de su Producto Ariston que incluye, entre otros, raspaduras, moho, abolladuras, deformación, desprendimientos y similares. 8. Daño causado por el transporte. 9. Reemplazo de cualquier producto o accesorio consumible o degradable incluyendo, entre otros a: enchufes, cables, baterías, bombillas, tubos fluorescentes y arrancadores, cubiertas y filtros, o reemplazo de toda pieza removible de vidrio o plástico. 10. Daño causado después del envío. 11. Daño por agua de cualquier tipo. 12. Un Producto Ariston no accesible para brindar el servicio requerido. 13. Problemas que surjan por otro motivo que no sea defectos en los materiales o mano de obra. 14. Tiempo de viaje cuando se instala en un vehículo recreativo o aplicación marina. Esta Garantía es nula si el Producto Ariston fuera alterado, con servicio, mantenimiento, desmantelado, o que de otra forma interfiera por toda persona que no esté autorizada por Ariston. 15. Trabajo no estándar cuando sea instalado en una aplicación marina. 16. Derrames de agua de cualquier tipo.

EN LA MEDIDA APLICABLE POR LEY, ESTA GARANTÍA REEMPLAZA CUALQUIER OTRA GARANTÍA, ESCRITA U ORAL, YA SEA EXPRESA POR AFIRMACIÓN, PROMESA, DESCRIPCIÓN, DISEÑO, MODELO O MUESTRA. POR EL PRESENTE DENIEGAN TODAS Y CADA UNA DE LAS GARANTÍAS, A EXCEPCIÓN DE ESTA, YA SEAN EXPRESAS O IMPLÍCITAS, INCLUYENDO GARANTÍAS IMPLÍCITAS DE APTITUD O IDONEIDAD PARA UN PROPÓSITO DETERMINADO, LAS GARANTÍAS IMPLÍCITAS QUE INCLUYEN, ENTRE OTROS A, LAS GARANTÍAS IMPLÍCITAS DE APTITUD O IDONEIDAD QUE NO PUEDAN SER EXCLUIDAS POR LEY, TENDRÁN LA MISMA DURACIÓN QUE ESTA GARANTÍA, A EXCEPCIÓN DE LA REPARACIÓN O REEMPLAZO QUE SE DESCRIBE ANTERIORMENTE, ARISTON NO SERÁ RESPONSABLE POR CUALQUIER DAÑO DIRECTO, INDIRECTO, FORTUITO O EMERGENTE O DE REPARACIÓN ESPECÍFICA.

Algunos Estados y Provincias no permiten la exclusión o limitación de los daños fortuitos o emergentes y/o garantías implícitas, por lo que la limitación o exclusión mencionada anteriormente no será aplicable para usted. Esta garantía le proporciona derechos legales específicos y también podrá tener otros derechos legales que varían de acuerdo con el Estado o la Provincia.

## LO QUE DEBE HACER PARA OBTENER EL SERVICIO DE GARANTÍA

Todas las reparaciones o servicio de garantía deben ser brindados por Ariston o un Centro de Servicios Ariston Autorizado. Para programar un servicio de garantía, por favor llame al 1-877-356-0766, o envíe un correo electrónico a [service@aristonamerica.com](mailto:service@aristonamerica.com). Por favor, recuerde indicarnos el número de modelo y de serie de su Producto Ariston.

Por favor, note que necesitará una copia del recibo de la compra original que indique la fecha de compra y el nombre y domicilio del vendedor para obtener servicio conforme a esta Garantía. Si el Producto Ariston se encontrara ubicado en un área donde no se hallara el Servicio Ariston Autorizado, usted será responsable del cargo del flete o se le solicitará que lleve el Producto Ariston al Centro de Servicios Ariston Autorizado para realizar el servicio. Lo que antecede es su recurso único y exclusivo (es decir, únicamente) conforme a esta Garantía. Esta Garantía es la única garantía que Ariston brinda para su Producto Ariston. Esta Garantía reemplaza todos los acuerdos y pactos que usted pueda tener con Ariston o sus representantes.

# Livret d'entretien, d'utilisation et d'installation

SÉCHEUSE

EN

English, 3

ES

Español, 17

F

Français, 31

**TCL73X**  
**TCL73XS**

## Contenu

F

### Instructions de mise en garde et de sécurité, 32

Importantes instructions de sécurité  
Instructions de mise à la terre

### Description de la sécheuse, 33

Pour ouvrir la porte  
Caractéristiques  
Le panneau de contrôle

### Démarrage et programmes, 34-37

Choisir un programme  
Table des programmes  
Les commandes

### Lessive, 38-39

Trier votre lessive  
Laver les vêtements délicats  
Vêtements spéciaux  
Temps de séchage

### Entretien et soins, 40

Quand couper l'électricité  
Nettoyer le filtre après chaque cycle  
Vérifier le tambour après chaque cycle  
Nettoyage du tambour  
Nettoyage du condenseur  
Nettoyage de la sécheuse

### Dépannage, 41

Pièces de remplacement

### Installation, 42-43

Électricité  
Où placer la sécheuse  
Conduites d'échappement  
Trousse de superposition

### Garantie, 44

# Instructions de mise en garde et de sécurité

F

! Cet appareil a été conçu et fabriqué conformément aux normes internationales de sécurité. Ces mises en garde vous sont données pour des raisons de sécurité et doivent être lues attentivement.

## Importantes instructions de sécurité

### MISE EN GARDE:

Afin de réduire les risques d'incendie, de chocs électriques ou de blessures aux personnes qui utilisent cet appareil, suivez les précautions de base, incluant les suivantes:

- Suivez toutes les consignes avant d'utiliser cet appareil.
- Ne tentez pas de sécher des articles qui ont été au préalable lavés, trempés ou tachés d'essence, de solvant pour nettoyage à sec ou autres substances inflammables ou explosives, car elles laissent échapper des vapeurs qui peuvent s'enflammer ou exploser.
- Ne laissez aucun enfant jouer avec ou à l'intérieur de l'appareil. Une étroite supervision est nécessaire lorsque l'appareil est utilisé près d'enfants.
- Avant que l'appareil ne soit mis au rebut, retirez la porte du compartiment de séchage.
- Ne tendez pas la main vers l'intérieur de l'appareil lorsque le tambour est en mouvement.
- N'installez pas ou n'entreposez pas l'appareil à un endroit où il sera exposé aux intempéries.
- N'altérez pas les boutons de commandes.
- Ne réparez ou ne remplacez aucune pièce de l'appareil ou ne tentez aucune réparation à moins qu'elle ait été spécifiquement recommandée dans les instructions d'entretien pas l'utilisateur.
- N'utilisez pas de produit assouplissant ou autre produit qui élimine la statique à moins que celui-ci ne soit recommandé par son fabricant.
- N'utilisez pas de chaleur pour sécher des articles qui contiennent du caoutchouc mousse ou d'autres matériaux qui en présence l'appareil et la texture.
- Nettoyez le filtre à charpie avant et après chaque brassée (*voir Entretien*).
- Gardez l'ouverture d'échappement et l'espace adjacent libre d'accumulation de peluche, de poussière et de saleté.
- L'intérieur de l'appareil ainsi que le conduit d'échappement doivent être périodiquement nettoyés par un réparateur qualifié.
- Ne placez pas dans la sècheuse des articles exposés aux huiles de cuisson. Les articles contaminés avec de l'huile de cuisson pourraient contribuer à une réaction chimique qui ferait s'enflammer la brassée.
- Cette sècheuse a été conçue pour un usage domestique et non à un usage commercial.
- Cette sècheuse doit être opérée par un adulte et les instructions comprises dans ce livret doivent être suivies attentivement.
- Ne touchez pas cet appareil les pieds nus ou avec les mains ou les pieds humides.
- Cet appareil doit être correctement installé et doit comporter une ventilation adéquate. La prise d'air à l'avant de la sècheuse et les événements arrière ne doivent jamais être obstrués (*voir Installation*).
- Vérifiez si la sècheuse est bien vide avant de la remplir.
-  L'arrière de la sècheuse peut devenir très chaud. Ne le toucher jamais lorsque la sècheuse est en marche.

- N'utilisez pas la sècheuse si le filtre et le condensateur ne sont pas fixés adéquatement en place (*voir Entretien*).
- Nettoyez le condensateur à intervalle régulier (*voir Entretien*).
- Ne surchargez pas la sècheuse (*voir Lessive* pour les brassées maximales).
- Ne chargez pas des articles ruisselants.
- Séchez uniquement des articles qui ont été lavés avec du détergent et de l'eau, rincés et qui ont subi le cycle d'essorage. Il existe un risque d'incendie à sécher des articles qui n'ont pas été lavés avec de l'eau.
- Vérifiez toutes les instructions présentes sur les étiquettes des vêtements (*voir Lessive*)
- Ne séchez pas des articles trop volumineux.
- Ne séchez pas des articles en acrylique à chaleur élevée.
- Complétez chaque programme avec une phase aérée (Air Fluff).
- N'éteignez pas la sècheuse s'il y a à l'intérieur des articles encore chaud.
- Ne grimpez jamais sur le dessus de la sècheuse. Ceci peut causer des dommages.
- Conformez-vous aux exigences électriques spécifiques (*voir Installation*).
- Achetez toujours des pièces de remplacement et des accessoires d'origine (*voir Dépannage*).

## Instructions de mise à la terre (*voir installation*)

### MISE EN GARDE:

CET APPAREIL DOIT ÊTRE MIS À LA TERRE.

Un branchement incorrect du conducteur de mise à la terre de l'appareil peut engendrer un risque d'électrocution. Vérifiez auprès d'un électricien qualifié, ou encore d'un membre du personnel ou d'un représentant de service si vous avez des doutes face à la conformité de la mise à la terre de l'appareil!

Dans l'éventualité d'une défaillance ou d'un bris, la mise à la terre réduira le risque d'électrocution en constituant une chemin de résistance moindre pour le passage du courant électrique. Cet appareil est équipé d'un cordon comportant un conducteur et une fiche de mise à la terre. La fiche doit être branchée dans une prise appropriée, adéquatement installée et mise à la terre conformément aux codes et règlements locaux.

NE modifiez PAS la fiche fournie avec votre appareil : si elle ne s'adapte pas à votre prise, faites installer la prise appropriée par un électricien qualifié ou changez le cordon d'alimentation par un autre, conforme aux spécifications de la sècheuse.

**CONSULTEZ LA PLAQUE SIGNALÉTIQUE DE LA SÈCHEUSE POUR CONNAÎTRE LES EXIGENCES DE TENSION ET DE COURANT** (*voir le diagramme pour emplacement*).

La sècheuse doit être branchée à l'alimentation principale par le biais d'une prise appropriée qui doit demeurer **accessible** après l'installation de votre sècheuse.

Cette sècheuse doit être branchée à un CIRCUIT DE DÉRIVATION INDIVIDUEL DE 30A.

Pour plus de détails consultez la section Instructions d'installation de ce livret.

**POUR TOUT DOUTE AU SUJET D'UN DES POINTS PRÉCÉDENTS, CONSULTEZ UN ÉLECTRICIEN QUALIFIÉ.**

**CONSERVEZ CES INSTRUCTIONS**



# Description de la sècheuse

F

## Pour ouvrir la porte

Appuyez et relâchez le panneau avant selon la position illustrée

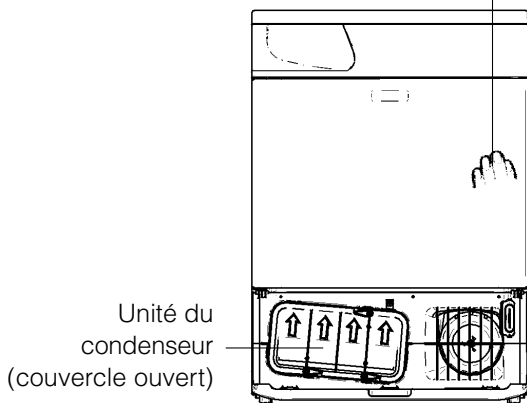

## Caractéristiques

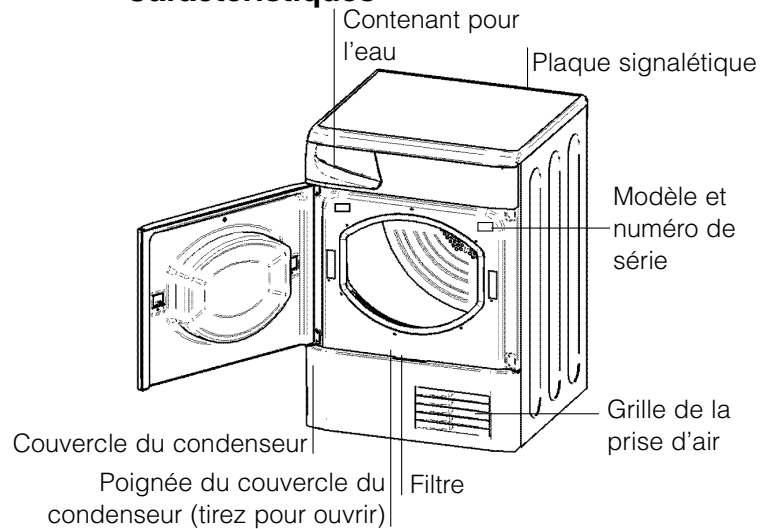

## Le panneau de contrôle

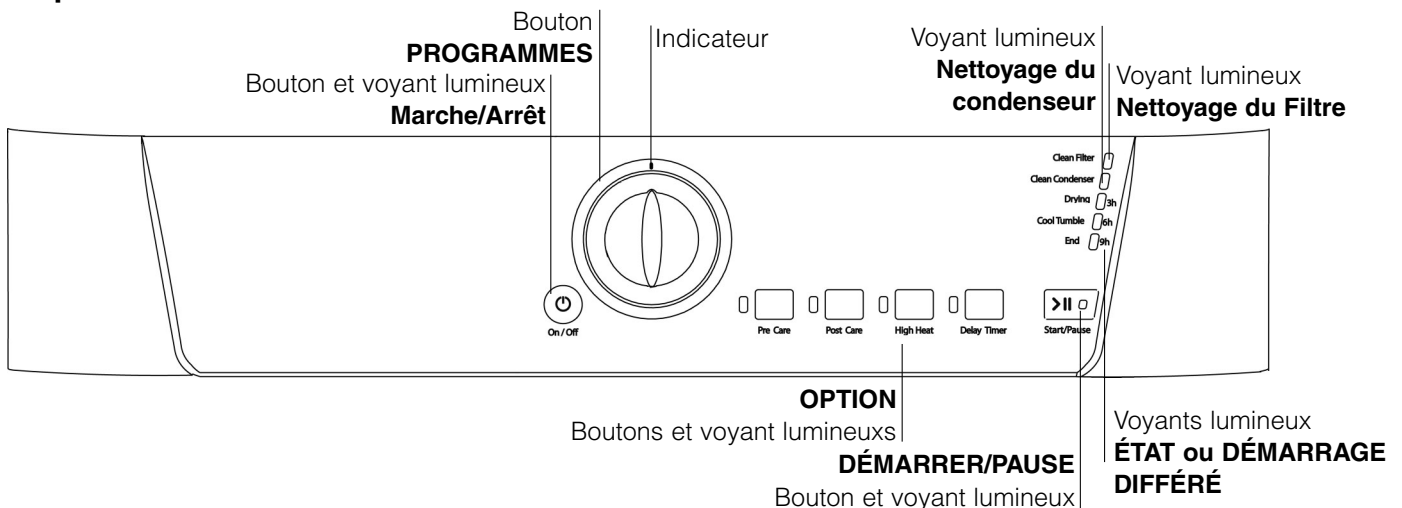

Bouton/voyant lumineux **Marche/Arrêt (On/Off)**  :  
Si le bouton est enfoncé pendant que la sècheuse est en marche, elle s'arrêtera. Appuyer de nouveau sur le bouton pour remettre la sècheuse en marche.

Le bouton **PROGRAMMES** règle le programme : tournez-le jusqu'à ce que l'indicateur pointe vers le programme que vous désirez sélectionner (*voir Démarrage et Programmes*).

L'**OPTION** boutons/voyant lumineux permet de choisir parmi les options disponibles du programme sélectionné. Ce voyant lumineux indique que l'option a été sélectionnée (*voir Démarrage et Programmes*).

Le bouton/voyant lumineux **Démarrer/Pause (Start/Pause)**  permet de démarrer un programme sélectionné. Lorsque l'utilisateur appuie sur ce bouton, un bip se fait entendre et les voyants lumineux de progrès clignoteront pour confirmer l'action. Lorsqu'un programme est en marche et que l'utilisateur appuie sur ce bouton, le programme se met en mode de pause et arrête la sècheuse.

Le voyant lumineux se met au vert lorsque le programme est en marche; il clignote avec la couleur ambre lorsque le programme est mis en mode de pause ou clignote en vert s'il est en attente de démarrage d'un programme (*voir Démarrage et Programmes*).

Les voyants lumineux **État ou Démarrage différé** vous indiquent l'état de programme, ou la période d'attente. Lors d'un démarrage différé, les voyants lumineux clignotent pour indiquer le délai sélectionné. Lorsqu'ils ne clignotent pas, ils indiquent chaque étape de programme par l'allumage de la lumière correspondante au programme (*voir Démarrage et Programmes*).



Le voyant lumineux **Nettoyage du Filtre (Clean Filter)** vous envoie un rappel avant chaque programme comme quoi il est essentiel de nettoyer le filtre chaque fois que vous utilisez la sècheuse (*voir Entretien et soins*).

Le voyant lumineux du **condenseur de nettoyage (Clean Condenser)** vous rappelle qu'il est essentiel de nettoyer le condenseur à intervalles réguliers (*voir Entretien et soins*).

# Démarrage et programmes

F

## Choisir un programme

1. Branchez la sècheuse dans la prise électrique.
  2. Triez votre lessive selon le type de tissus (*voir Lessive*).
  3. Ouvrez la porte et assurez-vous que le filtre est en place et propre et que le contenant pour l'eau est vide et en place (*voir Entretien*).
  4. Chargez l'appareil et assurez-vous que les articles n'empêchent pas le contact avec le joint d'étanchéité de la porte. Fermez la port.
  5. Si aucun des voyants n'est allumé : Appuyez sur le bouton Marche/Arrêt (On/Off) 
  6. Choisissez un programme en consultant le guide de programmes (*voir Programmes*) ainsi que les indications pour chacun des types de tissus (*voir Lessive*).  
- Sélectionnez un programme en faisant tourner le bouton PROGRAMMES.
  7. Réglez un temps d'arrêt et autres options au besoin.
  8. Le voyant lumineux Démarrer/Pause (Start/Pause) clignote au vert, appuyez sur le bouton Démarrer/Pause (Start/Pause)  pour commencer. Le voyant lumineux vert cesse de clignoter.
- Durant le programme de séchage, vous pouvez vérifier votre lessive et retirer les articles qui sont secs et poursuivre ensuite le séchage des autres articles. Après avoir refermé la porte, appuyez sur le bouton Démarrer/Pause (Start/Pause)  pour reprendre le séchage.  
*(Lorsque la porte est ouverte, le voyant lumineux ambre Démarrer/Pause clignotera; une fois la porte fermée et après avoir appuyé sur le bouton Démarrer/Pause, le voyant lumineux arrêtera de clignoter et passera au vert).*
9. Pendant les dernières minutes des programmes de séchage, avant que le programme ne soit complété, la phase finale refroidissement par culbutage (cool tumble) débute (les tissus sont refroidis). Vous devriez toujours laisser celle-ci se compléter.
  10. L'avertisseur vous avertira lorsque le programme sera terminé. Ouvrez la porte, sortez votre lessive, nettoyez le filtre et remplacez-le puis vider le contenant pour l'eau et remettez-le en place (*voir Entretien*).  
Si l'option Anti-froissement Fin (Post Care) avait été sélectionnée et que vous ne sortez pas immédiatement les vêtements, ils continueront à culbuter occasionnellement pendant 10 heures ou jusqu'à ce que la porte soit ouverte.
  11. Débranchez la sècheuse.

**Remarque:** Ce sèche-linge est équipée d'un système d'extinction automatique (veille) activé après environ 30 minutes d'inutilisation. Appuyez brièvement sur le bouton MARCHE/ARRÊT (On/Off) et attendre que la machine soit réactivée.

## Programme Easy Iron (repassage simplifié) (15)

Easy Iron est un court programme de 10 minutes (8 minutes de chaleur suivi d'une période refroidissement par culbutage de 2 minutes) qui aère les fibres des vêtements qui ont été laissés dans la même position/emplacement pour une période étendue. Le cycle détend les fibres et les rend plus faciles à repasser et à plier.

! Easy Iron n'est **pas un programme de séchage** et doit être utilisé pour des vêtements mouillés.

Pour de meilleurs résultats:

1. Ne dépassez pas la capacité maximale de chargement.  
Ces chiffres correspondent à un poids sec:

Tissus	Charge maximale, de:
Coton régulier et mélange de coton régulier	2,5 kg / 5,5 lbs
Infroissable	2 kg / 4 lbs
Denim	2 kg / 4 lbs
2. Déchargez immédiatement la sècheuse à la fin du programme, suspendez, pliez ou repassez les articles avant de les ranger. Si ce n'est pas possible, répétez le programme.

L'effet Easy Iron varie d'un tissu à l'autre. Il fonctionne très bien sur des tissus traditionnels comme Cotons réguliers ou mélange de cotons réguliers et moins bien sur les fibres acryliques.

## Programme Wool (laine) (13)

- C'est un programme pour faire sécher de façon sécuritaire les vêtements marqués du symbole .
- Il peut être utilisé pour les tailles de brassées allant jusqu'à 1 kg / 2 lbs (environ 3 chandails).
- Nous recommandons que les vêtements soient tournés à l'envers avant de les faire sécher.
- Ce programme prendra environ de 60 minutes mais pourrait prendre davantage de temps selon la taille et la densité de la brassée et le type d'essorage utilisé dans votre laveuse.
- Les brassées séchées en utilisant ce programme sont en général prêtes à porter mais sur certains vêtements plus lourds, les bords seront peut-être légèrement humides. Laissez-les sécher naturellement car un excès de séchage pourrait endommager les vêtements.

! Contrairement aux autres tissus, le mécanisme de rétrécissement de la laine est irréversible, c'est-à-dire qu'elle ne reprendra pas sa forme et sa taille d'origine.

! Ce programme n'est pas adéquat pour les vêtements d'acrylique.

# Démarrage et programmes

## Programmes

! Si le témoin Marche/Arrêt (On/Off) n'est pas allumé, appuyez sur le bouton MARCHE/ARRÊT (On/Off)  puis sélectionnez un programme.

### CAPTEUR DE SÉCHAGE

Programme	Ce qu'il fait...	Comment le programmer...	Note:
<b>Cotons (Cotons)</b> Extra Sec	Sèche vos vêtements à chaleur ÉLEVÉE, ils sont prêts à ranger	1. Placez le bouton PROGRAMMES sur <b>1</b> 2. Sélectionnez des options au besoin. 3. Appuyez sur le bouton DÉMARRER/PAUSE (Start/Pause).	<b>Options disponibles:</b> Retardateur (Delay Timer), Anti-froissement Début (Pre Care), Anti-froissement Fin (Post Care).
<b>Cotons (Cotons)</b> Séchage léger	Sèche vos vêtements à chaleur ÉLEVÉE, prêts à être suspendus.	1. Placez le bouton PROGRAMMES sur <b>2</b> 2. Sélectionnez des options au besoin. 3. Appuyez sur le bouton DÉMARRER/PAUSE (Start/Pause).	
<b>Cotons (Cotons)</b> Séchage pour repasser	Sèche vos vêtements à chaleur ÉLEVÉE, prêts à repasser.	1. Placez le bouton PROGRAMMES sur <b>3</b> 2. Sélectionnez des options au besoin. 3. Appuyez sur le bouton DÉMARRER/PAUSE (Start/Pause).	
<b>Infroissables (Permanent Press)</b> Extra Sec	Sèche vos vêtements à chaleur ÉLEVÉE, ils sont prêts à ranger	1. Placez le bouton PROGRAMMES sur <b>4</b> 2. Sélectionnez des options au besoin. 3. Appuyez sur le bouton DÉMARRER/PAUSE (Start/Pause).	
<b>Infroissables (Permanent Press)</b> Séchage léger	Sèche vos vêtements à chaleur ÉLEVÉE, prêts à être suspendus.	1. Placez le bouton PROGRAMMES sur <b>5</b> 2. Sélectionnez des options au besoin. 3. Appuyez sur le bouton DÉMARRER/PAUSE (Start/Pause).	
<b>Infroissables (Permanent Press)</b> Séchage pour repasser	Sèche vos vêtements à chaleur ÉLEVÉE, prêts à repasser.	1. Placez le bouton PROGRAMMES sur <b>6</b> 2. Sélectionnez des options au besoin. 3. Appuyez sur le bouton DÉMARRER/PAUSE (Start/Pause).	

### SÉCHAGE MINUTÉ

Sèche les vêtements mouillés que vous désirez sécher à chaleur BASSE ou les petites brassées (moins de 2 lb / 1 kg). Peut être utilisé avec l'option de chaleur ÉLEVÉE (HIGH HEAT) si vous préférez utiliser un programme minuté. Consultez les temps de séchage recommandés (*voir Lessive*).

Les 10 dernières minutes de ces programmes sont représentées par la phase aération (Air Fluff) (*voir la page suivante*)

Programme	Comment le programmer...	Note:
<b>Séchage minuté</b> (160 minutes)	1. Placez le bouton PROGRAMMES sur <b>7</b> 2. Sélectionnez des options au besoin. 3. Appuyez sur le bouton DÉMARRER/PAUSE (Start/Pause).	<b>Options disponibles:</b> Chaleur ÉLEVÉE (High Heat), Retardateur (Delay Timer), Anti-froissement Début (Pre Care), Anti-froissement Fin (Post Care).
<b>Séchage minuté</b> (120 minutes)	1. Placez le bouton PROGRAMMES sur <b>8</b> 2. Sélectionnez des options au besoin. 3. Appuyez sur le bouton DÉMARRER/PAUSE (Start/Pause).	
<b>Séchage minuté</b> (90 minutes)	1. Placez le bouton PROGRAMMES sur <b>9</b> 2. Sélectionnez des options au besoin. 3. Appuyez sur le bouton DÉMARRER/PAUSE (Start/Pause).	
<b>Séchage minuté</b> (60 minutes)	1. Placez le bouton PROGRAMMES sur <b>10</b> 2. Sélectionnez des options au besoin. 3. Appuyez sur le bouton DÉMARRER/PAUSE (Start/Pause).	
<b>Séchage minuté</b> (30 minutes)	1. Placez le bouton PROGRAMMES sur <b>11</b> 2. Sélectionnez des options au besoin. 3. Appuyez sur le bouton DÉMARRER/PAUSE (Start/Pause).	





# Démarrage et programmes

F

## Programmes

! Si le témoin Marche/Arrêt (On/Off) n'est pas allumé, appuyez sur le bouton MARCHE/ARRÊT (On/Off)  puis sélectionnez un programme.

## VÊTEMENTS SPÉCIAUX

Programme	Ce qu'il fait...	Comment le programmer...	Note:
<b>Vêtements délicats</b> <b>Basse température</b> <b>(Delicates</b> <b>Low Temp)</b> 	Sèche vos vêtements à chaleur BASSE, prêts à être portés.	1. Placez le bouton PROGRAMMES sur <b>12</b> 2. Sélectionnez des options au besoin. 3. Appuyez sur le bouton DÉMARRER/PAUSE (Start/Pause).	<b>Options disponibles:</b> Retardateur (Delay Timer), Anti-froissement Début (Pre Care), Anti-froissement Fin (Post Care).
<b>Laine</b> <b>(Wool)</b> 	Sèche vos vêtements de laine ( <i>voir page précédente</i> ).	1. Placez le bouton PROGRAMMES sur <b>13</b> 2. Appuyez sur le bouton DÉMARRER/PAUSE (Start/Pause).	<b>Options disponibles:</b> Aucunes
<b>Phase aération</b> <b>(Air Fluff)</b> 	Aère vos vêtements à l'air frais, utilisez également pour refroidir les vêtements chauds (programme de 20 minutes)	1. Placez le bouton PROGRAMMES sur <b>14</b> 2. Appuyez sur le bouton DÉMARRER/PAUSE (Start/Pause).	<b>Options disponibles:</b> Aucunes
<b>Repassage simplifié</b> <b>(Easy Iron)</b> 	Programme court (environ 10 minutes) qui adoucit les fibres des vêtements prêts pour le repassage.	1. Placez le bouton PROGRAMMES sur <b>15</b> 2. Appuyez sur le bouton DÉMARRER/PAUSE (Start/Pause).	<b>Options disponibles:</b> Aucunes
<b>Refroidissement par culbutage</b> 	Programme court (environ 10 minutes) qui refroidit les fibres des vêtements	1. Placez le bouton PROGRAMMES sur <b>16</b> 2. Appuyez sur le bouton DÉMARRER/PAUSE (Start/Pause).	<b>Options disponibles:</b> Aucunes

## Les Commandes

### • Bouton PROGRAMMES

**! Attention**, si après avoir appuyé sur le bouton Démarrer/ Pause (Start/Pause) >II, la position du bouton des programmes a changé, la nouvelle position NE changera PAS le programme sélectionné. Pour changer de programme: Appuyer sur le bouton Démarrer/ Pause (Start/Pause) >II pour mettre le programme en mode de pause, le voyant lumineux devient ambre pour indiquer que le programme est en mode de pause. En sélectionnant le nouveau programme et les options requises, le voyant lumineux clignotera en vert. Appuyer sur le bouton Démarrer/ Pause (Start/Pause) >II pour démarrer le nouveau programme.

### • Boutons/voyants lumineux OPTION

Ces boutons sont utilisés pour personnaliser le programme sélectionné selon vos exigences. Les options ne sont pas toutes disponibles pour tous les programmes (*voir Démarrage et Programmes*). Si un option n'est pas disponible et que vous appuyez sur ce bouton, l'avertisseur se fera entendre trois fois. Si l'option est disponible, il y aura un seul bip sonore et le voyant lumineux d'option à côté du bouton s'allumera pour confirmer la sélection.

### **Voyants lumineux de progrès Séchage (Drying), Refroidissement par culbutage (Cool Tumble), Fin (End) et de délai (3hr 6hr 9hr)**

Lorsque le témoin à côté du bouton délai est allumé, ces lumières clignoteront pour indiquer le délai sélectionné. Durant les autres programmes, elles indiquent le progrès du séchage, chacune d'elle s'allume au démarrage de la phase correspondante.

### **Retardateur (Delay Timer)**

Le démarrage de certains programmes (*voir Démarrage et Programmes*) peut être différé pour une période allant jusqu'à 9 heures par étapes de 3 heures. S'assurer que le contenant pour l'eau est vide avant de régler un démarrage différé.

Lorsqu'un démarrage différé est en progrès, le voyant lumineux à côté du bouton Retardateur s'allume et la période de délai sélectionnée clignote (une fois le bouton Démarrer/ Pause (Start/Pause) enfoncé).

Pour programmer un démarrage différé, appuyez sur le bouton Retardateur et le témoin à côté du bouton s'allumera avec le voyant lumineux 3hr. Appuyer de nouveau sur ce bouton avancera la programmation du délai à 6hr, le voyant lumineux 3hr s'éteindra et celui de 6hr s'allumera. Chaque fois que vous appuyez sur le bouton, le réglage du délai avancera de 3 heures, tel qu'indiqué par le voyant lumineux correspondant. Si le voyant lumineux 9hr est allumé, appuyer de nouveau sur le bouton annulera le délai.

Vous pouvez aussi annuler le délai en enfonçant le bouton Marche/Arrêt (On/Off).

### **Antifroissement Début (Pre Care)**

Lorsqu'un démarrage différé et cette option sont sélectionnés les vêtements culbutent par intermittence pendant la période de délai afin de prévenir le froissement.

### **Chaleur élevée (High Heat)**

Offert pour les programmes de séchage temporisé. Appuyez sur ce bouton et vous sélectionnez une chaleur élevée. Le voyant lumineux qui se trouve à côté du bouton s'allume.

Les programmes minutés partent par défaut à chaleur basse. Si le voyant lumineux à côté du bouton est allumé, alors appuyer sur le bouton sélectionne une programmation de chaleur basse et le voyant lumineux s'éteint.

### **Antifroissement Fin (Post Care)**

Lorsque ce programme est offert et sélectionné, les vêtements culbutent par intermittence après la fin des cycles de séchage et d'aération pour aider à prévenir le froissement si vous n'êtes pas en mesure de retirer la brassée immédiatement une fois le programme terminé. Le voyant Fin (End) est allumé pendant cette étape.

### • Ouverture de la porte

Ouvrir la porte (ou appuyer sur le bouton Démarrer/Pause (Start/Pause) >II) durant un programme arrêtera la sècheuse et aura les effets suivants:

- Le voyant lumineux Démarrer/Pause (Start/Pause) clignote en ambre.
- Durant une phase de délai, le délai continuera à effectuer un comptage régressif. Le bouton Démarrer/Pause (Start/Pause) >II **doit être** enfoncé pour redémarrer le programme de délai. Un des voyants lumineux de délai clignotera pour montrer le paramètre de délai actuel.
- Le bouton Démarrer/Pause (Start/Pause) **doit être** appuyé afin de reprendre le programme. Les voyants lumineux de progression changeront pour indiquer l'état actuel et le voyant lumineux Démarrer/Pause (Start/Pause) >II cessera de clignoter et passera au vert.
- Le programme prendra fin pendant son étape de antifroissement fin. En appuyant sur le bouton Démarrer/Pause (Start/Pause) >II un nouveau programme redémarrera depuis le début.
- Changer le bouton Programmes sélectionnera un nouveau programme et le voyant lumineux Démarrer/Pause (Start/Pause) clignotera en vert. Vous pouvez utiliser ceci pour sélectionner le programme Refroidissement par culbutage (Cool Tumble)  pour rafraîchir les vêtements si vous les trouvez suffisamment secs. Appuyer sur le bouton Démarrer/Pause (Start/Pause) >II pour débiter un programme.

### • Note

Si vous êtes victime d'une interruption de l'alimentation, coupez l'alimentation ou retirez la fiche, appuyez sur le bouton Démarrer/Pause (Start/Pause) >II et le programme redémarrera.

# Lessive

F

## Trier votre lessive

- Vérifiez les symboles sur les étiquettes de vêtements pour vous assurez que vos articles peuvent être séchés à la machine.
- Triez votre lessive par type de tissus.
- Videz les poches et vérifiez les boutons.
- Fermez les fermetures éclair et les crochets et attachez les ceintures et cordons.
- Tordez chacun des articles afin d'éliminez le plus d'excédent d'eau possible.

! Ne chargez pas la sècheuse de vêtements ruisselants d'eau.

## Grosseur de brassée maximale

Ne dépassez pas la capacité maximale de chargement.

Ces chiffres correspondent à un poids sec:

Fibres naturelles : 7 kg max. (15 lbs)

Fibres synthétiques : 3 kg max. (6.6 lbs)

! NE surchargez PAS la sècheuse, ce qui pourrait diminuer son rendement au séchage.

## Poids typiques

Vêtements			
Blouse	Coton	150 g	5 oz
	autre	100 g	3 oz
Robe	Coton	500 g	1 lb 2 oz
	autre	350 g	12 oz
Jeans		700 g	1 lb 6 oz
10 couches		1000 g	2 lb 3 oz
Chemise	Coton	300 g	10 oz
	autre	200 g	7 oz
Tee-shirt		125 g	4 oz
Articles de maison			
Dessus de couette (Double)	Coton	1500 g	3 lb 5 oz
	autre	1000 g	2 lb 3 oz
Grande nappe		700 g	1 lb 6 oz
Petite nappe		250 g	9 oz
Torchon		100 g	3 oz
Serviette de bain		700 g	1 lb 6 oz
Serviette à main		350 g	12 oz
Drap double		500 g	1 lb 2 oz
Drap simple		350 g	12 oz

À la fin d'un cycle de séchage, les cotons peuvent demeurer humides si vous groupez les articles en cotons et ceux en tissus infroissables. Si cela se produit poursuivez le séchage pendant une période de temps supplémentaire.

## Laver les vêtements délicats

Examinez les étiquettes de vos vêtements, en particulier lorsqu'il s'agit d'un premier séchage à la machine. Les symboles suivants sont les plus communs:

 Peut être séché à la machine

 Ne **pas** sécher à la machine

 Séchez à la machine à élevée température

 Séchez à la machine à basse température

## Quoi ne pas sécher à la machine :

- Articles qui contiennent du caoutchouc ou des matériaux qui lui ressemblent ou encore des pellicules de plastique (oreillers, coussins ou imperméable en PVC), tout autre objet inflammable ou objet qui contient des substances inflammables (serviettes souillées de fixatif à cheveux).
- Fibres de verre (certains types de rideaux).
- Articles qui ont été nettoyés à sec.
- Articles comportant le code ITCL  (*voir Vêtements spéciaux*). Ces derniers peuvent être nettoyés à l'aide de produits de nettoyage à sec domestique. Suivez attentivement les instructions.
- Les articles volumineux (couettes, sacs de couchage, oreillers, coussins, grands couvre-lits, etc.). Ceux-ci prennent de l'expansion lorsqu'ils sèchent et peuvent entraver la circulation d'air dans la sècheuse.

## Vêtements Spéciaux

**Couvertures et couvre-lits** : articles en acrylique (Acilan, Courtelle, Orion, Dralon) doivent **être séchés** avec une attention particulière au réglage à chaleur basse température (LOW). Évitez de sécher ces vêtements trop longtemps.

**Vêtements plissés ou froissés** : lisez les instructions du fabricant sur le vêtement.

**Articles amidonnés** : ne séchez pas ces articles avec d'autres vêtements non amidonnés. Assurez-vous d'avoir retiré le plus de solution d'amidon que possible de la brassée avant de placer cette dernière dans la sècheuse. Ne séchez pas à l'excès : l'amidon deviendra poudreux et laissera vos vêtements mou, ce qui va à l'encontre du but même de l'amidon.

## Temps de séchage

Le tableau ci-dessous propose des temps de séchage APPROXIMATIFS en minutes. Les poids correspondent à des vêtements secs:

<b>Coton réguliers</b>						
Chaleur élevée (High)						
Temps de séchage 800-1000tours/min dans la laveuse						
		Demi-brassée			Brassée complète	
2 lb	4 lb	7 lb	9 lb	11 lb	13 lb	15 lb
1 kg	2 kg	3 kg	4 kg	5 kg	6 kg	7 kg
30-40	40-55	55-70	70-80	80-90	95-120	120-140
<b>Infoissables</b>						
Chaleur basse (Low)						
Temps de séchage sur essorage réduit dans la laveuse						
	Demi-brassée			Brassée complète		
2 lb	4 lb			7 lb		
1 kg	2 kg			3 kg		
40-50	50-70			70-90		
<b>Déliçats/Acrylique</b>						
Chaleur basse (Low)						
Temps de séchage sur essorage réduit dans la laveuse						
Demi-brassée			Brassée complète			
2 lb			4 lb			
1 kg			2 kg			
40-60			55-75			

Les temps sont approximatifs et peuvent varier selon:

- La quantité d'eau retenue par les vêtements après le cycle d'essorage : les serviettes et les tissus délicats retiennent beaucoup d'eau.
- Tissus : les articles qui sont fait du même tissu mais qui comportent une texture et une épaisseur différente peuvent ne pas avoir le même temps de séchage.
- Taille de la lessive : les articles seuls ou les petites brassées peuvent être plus longues à sécher.
- Niveau de séchage : si vous vous apprêtez à repasser au fer certains de vos vêtements, ceux-ci peuvent être sortis de la sècheuse lorsqu'ils sont légèrement humides. D'autres peuvent être laissés plus longtemps si vous désirez qu'ils soient complètement secs.
- Réglage de la température.
- Température de la pièce : si la sècheuse est située dans un endroit frais, elle prendra plus de temps pour sécher vos vêtements.
- Articles volumineux : certains articles volumineux peuvent être séchés grâce à quelques soins. Nous vous suggérons de retirer ces articles plusieurs fois durant le séchage, de les secouer et de les replacer dans la sècheuse jusqu'à ce qu'ils aient complétés le cycle de séchage.

! Ne séchez pas vos vêtements à l'excès. Tous les tissus contiennent une faible dose d'humidité naturelle qui les gardent doux et aérés.

F

# Entretien et soins

F

## Quand vous devez déconnecter l'électricité

Débranchez la sècheuse lorsque vous ne l'utilisez pas, lorsque vous la nettoyez et durant l'entretien.

## Nettoyez le filtre après chaque cycle

Le filtre constitue une pièce importante de votre sècheuse : il accumule la peluche qui se forme lors du séchage. Les petits articles peuvent également se trouver emprisonnés dans le filtre. Donc, une fois le cycle de séchage complété, nettoyez le filtre en le rinçant sous l'eau du robinet ou à l'aide de votre aspirateur. Si le filtre venait à se boucher, le flux d'air à l'intérieur de la sècheuse s'en trouverait gravement affecté : le temps de séchage augmenterait et l'appareil consommerait plus d'énergie. Cela pourrait également endommager votre sècheuse.

Le filtre se trouve à l'avant de la garniture de la sècheuse (voir *diagramme*).

Retirer le filtre :

1. Tirez sur la poignée de plastique du filtre (voir *diagramme*).
2. Nettoyez le filtre et remplacez-le correctement. Assurez-vous que le filtre est aligné et bien en place dans la garniture de la sècheuse.

! N'utilisez pas la sècheuse sans avoir remplacé le filtre.

## Vérifiez le tambour après chaque cycle

Faites tourner le tambour manuellement de façon à retirer les petits articles (mouchoirs) qui pourraient avoir été oubliés.

## Nettoyage du tambour

! N'utilisez pas d'abrasifs, de laines d'acier ou d'agents de nettoyage pour acier inoxydable pour nettoyer le tambour.

Une pellicule colorée peut apparaître sur le tambour en acier inoxydable, qui peut être causé par une combinaison d'eau et/ou d'agent de nettoyage comme un conditionneur à tissus provenant du lavage. Ce film coloré n'affectera pas le rendement de la sècheuse.

## Nettoyage du condenseur

Périodiquement (tous les mois) retirez le condenseur et nettoyez toute accumulation de peluche entre les plaques en le rinçant à l'eau du robinet. Cela doit être fait à l'eau froide à partir de l'arrière du condenseur.

Pour retirer le condenseur :

1. Débranchez la sècheuse et ouvrez la porte.
2. Tirez pour ouvrir le couvercle du condenseur (voir *diagramme*). Dégagez les trois loquets en les tournant de 90° dans le sens contraire des aiguilles d'une montre, tirez ensuite sur la poignée et retirez le condenseur de la sècheuse.
3. Nettoyez la surface des joints d'étanchéité et remplacez le condenseur, en vous assurant que les loquets ont été enclenchés.

## Nettoyage de la sècheuse

- Les pièces externes de métal ou de plastique ainsi que les pièces de caoutchouc peuvent être nettoyées à l'aide d'un chiffon humide.
- Périodiquement (tous les 6 mois), passez l'aspirateur sur la grille de la prise d'air avant et sur l'évent à l'arrière de la sècheuse pour retirer toute accumulation de peluche ou de poussière. Passez aussi l'aspirateur de façon occasionnelle sur le devant des zones du condenseur et du filtre pour retirer toute accumulation de peluche.

! N'utilisez pas de solvants ou d'abrasifs.

! Votre sècheuse utilise des composants de roulement qui n'ont pas besoin d'être lubrifiés.

! Faites inspecter votre sècheuse régulièrement par des techniciens autorisés pour assurer que les aspects électrique et mécanique sont sécuritaires.

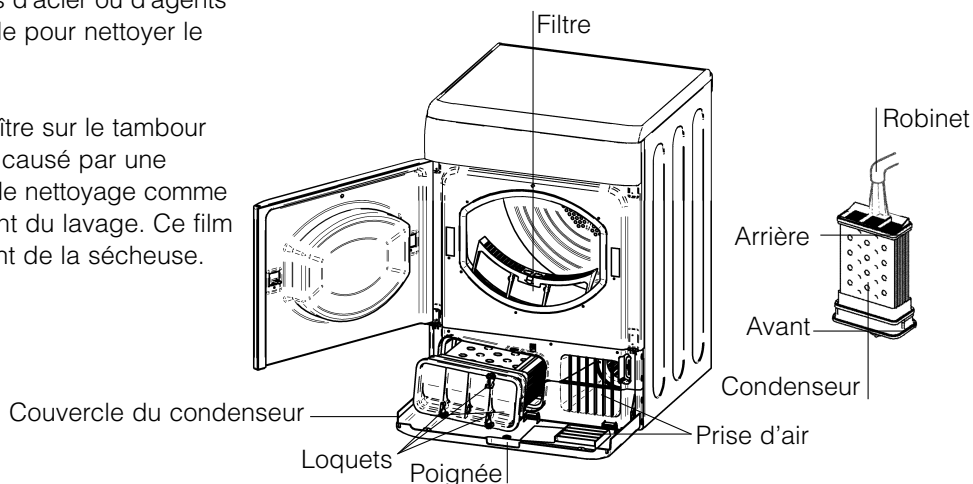



Avant de contacter notre service d'assistance à la clientèle, examinez les suggestions de dépannage suivantes

F

## Problème:

## Causes possibles / Solution:

### La sècheuse ne démarre pas.

- La fiche n'est branchée dans la prise ou le contact ne se fait pas correctement.
- Il y a eu une panne d'électricité.
- Le fusible est grillé.
- La porte n'est pas fermée correctement?
- Le bouton PROGRAMMES n'a pas été correctement réglé (*voir Démarrage et Programmes*).
- Le bouton de Démarrer/Pause n'a pas été enfoncé (*voir Démarrage et Programmes*).

### Le cycle de séchage ne démarre pas.

- Vous avez réglé un heure différée (*voir Démarrage et Programmes*).

### Il sèche très lentement.

- Le filtre n'a pas été nettoyé (*voir Entretien*).
- Le réglage de la température n'est pas idéal pour le type de tissus que vous séchez (*voir Démarrage et Programmes, et Lessive*).
- Le condenseur a besoin d'être nettoyé (*voir Entretien*).
- Le temps de séchage adéquat pour cette brassée n'a pas été sélectionné (*voir Lessive*).
- La grille de prise d'air ou les événements arrière sont obstrués (*voir Installation et voir Entretien*).
- Les articles à sécher étaient trop humides (*voir Lessive*).
- La sècheuse était surchargée (*voir Lessive*).

### Les voyants lumineux d'OPTION et le voyant lumineux Démarrer/Pause clignotent avec la couleur ambre.

- Si les voyants lumineux des options et le voyant lumineux Démarrer/Pause clignotent simultanément aux voyants lumineux Nettoyage du condenseur et Refroidissement par culbutage s'allument, ou bien si les voyants lumineux de progression et le voyant lumineux Démarrer/Pause clignotent simultanément aux voyants lumineux Nettoyer le filtre, Nettoyer le condenseur, Refroidissement par culbutage et Fin s'allument, alors :
  - Éteignez le sèche-linge et débranchez la prise électrique. Nettoyez le filtre et le condenseur (*voir Entretien*). Rebranchez la prise électrique, mettez le sèche-linge en marche puis lancez un autre programme. Si la même combinaison de voyants lumineux clignote toujours contactez notre service d'assistance à la clientèle.
- Si les voyants lumineux des options et le voyant lumineux Démarrer/Pause clignotent tandis qu'une autre combinaison quelconque de voyants lumineux s'allume : notez quels voyants s'allument et contactez notre service d'assistance à la clientèle.

### Le programme se termine et les vêtements sont plus humides que prévu.

! Par mesure de sécurité la sècheuse comporte un temps de programmation maximal de 3 heures. Si le programme automatique n'a pas détecté le taux d'humidité requis dans le temps prévu la sècheuse complètera le programme et s'arrêtera. Vérifiez les points ci-dessus et faites démarrer à nouveau le programme, s'il en résulte des vêtements encore humides, contactez notre service d'assistance à la clientèle.

**Si vos problèmes subsistent contactez notre service d'assistance à la clientèle au : 1 877 356 0766**

## Pièces de remplacement

Cette sècheuse est une machine complexe. La réparer vous-même ou retenir les services d'une personne non autorisée à la réparer pourrait causer des tords à une ou à ces personnes ou encore à l'appareil, ce qui pourrait rendre invalide la garantie des pièces de remplacement.

Si vous expérimentez des problèmes à l'utilisation de cette machine, contactez un centre de service autorisé.

**Numéro pour nous rejoindre : 1 877 356 0766**

# Instructions d'installation

F

Lisez avec soin ces instructions.

Ces instructions vous sont fournies pour être utilisées par un installateur qualifié, et cette installation doit être conforme à :

- Au États-Unis : le National Electric Code ANSI/NFPA70 – dernière édition de même qu'à tout code local, municipal ou d'état.
- Au Canada : le Canadian Electric Code C22.1 – dernière édition de même qu'à tout code local, municipal ou provincial.

## Électricité

La sècheuse vous est livrée avec un cordon d'alimentation à quatre fils muni d'une fiche 14-30P, qui doit être se loger dans une prise murale accessible une fois la sècheuse installée. Le cordon de sècheuse à quatre fils doit être utilisé lorsque l'appareil est installé dans un endroit où la mise à la terre par un conducteur neutre est interdite. La mise à la terre par conducteur neutre est interdite dans le cas d'installations de circuit de dérivation, de maisons mobiles, de véhicules récréatifs et dans les zones où les codes locaux ne permettent pas la mise à la terre par conducteur neutre. Si la prise 10-30R est installée, une trousse de cordon de sècheuse à 3 fils d'une catégorisation minimale de 240V, 30A, 90C, marquée pour sècheuses à linge (borne à anneau) doit y être adaptée.

Pour adapter un cordon de sècheuse 10-30P, suivez les étapes ci-dessous :

1. Assurez-vous que la sècheuse n'est pas branchée à une prise d'alimentation.
2. Enlevez le couvercle de la boîte de jonction du câble situé à l'arrière de la sècheuse.
3. Retirez le fil métallique vert de la borne de mise à la terre.
4. Desserrez l'écrou fixant la garniture isolante du câble, débranchez et jetez le câble existant et sa garniture.
5. Adaptez une extrémité du fil métallique vert à la borne de mise à la terre à l'aide d'une rondelle et d'un écrou. Placez le câble métallique à la borne neutre (N) mais ne serrez pas solidement la vis tout de suite.

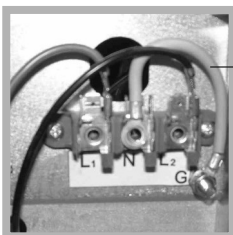

Fil métallique vert.

6. Suivez les instructions fournies avec la trousse et adaptez le câble en utilisant le réducteur de tension fourni avec la trousse, ne serrez pas entièrement tout de suite.

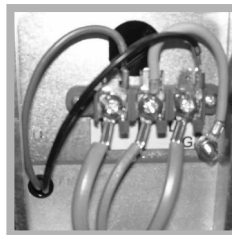

7. Branchez les fils L1, N et L2. Sur les cordons plats, le fil central est le conducteur neutre, adaptez-le à la borne marquée « N ». Sur les cordons ronds, c'est le conducteur vert ou blanc qui doit être adapté à la borne marquée « N ».

8. Serrez à fond les vis de bornes et l'écrou de connexion de mise à la terre, placez le cordon, serrez à fond le réducteur de tension.
9. Remplacez le couvercle sur la boîte.

## Mise à la terre

Certains codes locaux peuvent exiger une mise à la terre séparée. Dans de tels cas, le fil de mise à la terre, la pince et la vis doivent être achetés séparément.

Ne mettez **JAMAIS** la sècheuse à la terre aux conduites de plomberie en plastique, aux conduites de gaz ou aux tuyaux d'eau.

NOTE: EN CAS DE DOUTE AU SUJET DE L'UN DES ÉLÉMENTS CI-DESSUS, CONSULTEZ UN ÉLECTRICIEN QUALIFIÉ.

## Où placer la sècheuse

Vérifiez les codes locaux avant de choisir un emplacement. Certains codes ne permettent pas l'installation dans un garage, un placard, une maison mobile ou une chambre. N'installez PAS la sècheuse dans une zone où vous gardez de l'essence ou tout autre matière inflammable. Lorsque vous utilisez la sècheuse, la ventilation doit être adéquate. Assurez-vous qu'elle est installée dans un environnement qui n'est pas humide et que la circulation d'air est adéquate. Un débit d'air autour de la sècheuse est essentiel pour condenser l'eau produite durant le lavage, la sècheuse ne fonctionnera pas à pleine capacité dans un endroit fermé. Si elle est installée dans un placard, il est recommandé de laisser la porte ouverte lorsque la sècheuse est en marche.

! Si vous utilisez la sècheuse dans une petite pièce ou une pièce froide, elle pourrait produire une certaine condensation.

# Instructions d'installation

F

Dégagements d'installation minimum:

	Placard	Placard (autre option)	Sous le comptoir
Côtés	3/4 po (15mm)	0	3/4 po (15mm)
Haut	1/2 po (10mm)	4 po (100mm)	1/2 po (10mm)
Arrière	3/4 po (15mm)	3/4 po (15mm)	3/4 po (15mm)
Avant	3/4 po (15mm)	3/4 po (15mm)	Sans objet
Orifice d'aération - Distance du haut du placard	6 po (150mm)	2 po (50mm)	Sans objet

Si installée dans un placard, il doit avoir les dimensions suivantes et posséder deux ouvertures de ventilation de 72 po. ca. (450 cm. ca.) situées à 2 po (50mm) ou 6 po (150 mm) du haut (voir tableau) et 6 po (150mm) du bas de la porte. Elle ne doit JAMAIS être installée dans un placard doté d'une porte solide. La sècheuse a des pieds de réglage ajustables, utilisez-les pour la mettre au niveau après l'avoir installée dans sa position finale.

## Drain d'eau

Votre sècheuse doit posséder un drain pour éliminer l'eau condensée durant le processus de séchage. Adaptez simplement le tuyau fourni à ce drain, si la sècheuse est superposée ou installez-le à côté de la laveuse si les deux machines peuvent partager le même drain. Le drain doit être à moins de 1 m (3 pi) au-dessus du fond de la sècheuse.

! Assurez-vous que le tuyau n'est pas écrasé ou tortillé lorsque la sècheuse se trouvera dans son emplacement définitif.

## Instructions d'inversion de porte (seulement si la sècheuse est superposée à une laveuse).

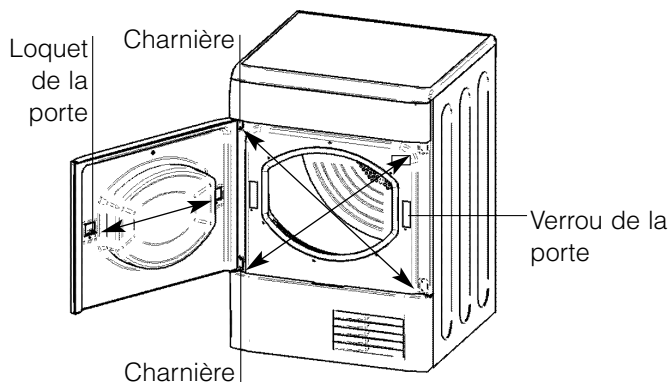

La porte de votre sècheuse est réversible et peut facilement être changée. Échangez en diagonale les charnières et les bouchons d'obturation. Échangez le loquet et le verrou de la porte pour les plaques d'obturation du côté opposé (voir schéma ci-dessus).

## Trousse de superposition

Une trousse de superposition est offerte chez votre détaillant et peut être installée par-dessus une laveuse Ariston.

Numéro de référence : 72141 Blanc pour TCL73X ou 72140 argent pour TCL73XS

La trousse contient tous les crochets et vis nécessaires.

Outils requis:

Tournevis Philips no. 2

Perceuse à main ou électrique, mèche de 2 mm

### SÉCURITÉ

**Pour votre sécurité personnelle, N'ESSAYEZ PAS d'adapter la sècheuse sur la laveuse tout seul. Une deuxième personne devrait vous aider à lever la sècheuse sur la laveuse et à relocaliser la laveuse et la sècheuse une fois qu'elles auront été superposées.**

1. Vous devrez avoir accès aux côtés de la laveuse pour pouvoir y adapter la trousse de superposition de la laveuse et de la sècheuse. Au besoin, tirez la laveuse de son emplacement pour y avoir accès et y adapter la trousse de superposition et la sècheuse.
2. Suivez les instructions fournies avec la trousse de superposition.

# GARANTIE LIMITÉE D'UN AN ARISTON

(ÉTATS-UNIS ET CANADA SEULEMENT)



06/2010 - SIMLEX . Four Ashes, Wolverhampton

F

## PERSONNES COUVERTES PAR CETTE GARANTIE

Cette garantie limitée d'un an (« Garantie ») n'est offerte qu'à l'acheteur au détail final d'origine (le « Premier acheteur-utilisateur ») de ce(s) produit(s) Ariston (le « Produit Ariston »).

Si vous achetez ce Produit Ariston d'une source autre qu'un revendeur ou détaillant aux États-Unis ou au Canada, ou si le Produit Ariston a été utilisé (y compris, mais sans s'y limiter, les modèles en montre ou les produits remis à neuf) avant votre achat, vous n'êtes pas le Premier acheteur-utilisateur et le Produit Ariston que vous avez acheté n'est pas couvert par la présente Garantie. Cette Garantie n'est pas transférable.

## CE QUI EST COUVERT PAR LA GARANTIE

Ariston s'engage à réparer ou à remplacer toute pièce d'un Produit Ariston défectueux en raison d'un défaut des matériaux ou de main-d'œuvre lorsque le produit est utilisé dans des conditions domestiques normales. Ariston fournira également, sans frais, toute la main-d'œuvre qui effectuera la réparation ou le remplacement de la pièce défectueuse.

Cette garantie s'applique uniquement aux produits Ariston achetés et utilisés aux États-Unis ou au Canada.

Conformément aux exclusions mentionnées ci-dessous, pour les produits Ariston achetés aux États-Unis mais utilisés hors du pays, cette garantie couvre uniquement la garantie de service aux États-Unis ou au Canada (elle n'inclut pas l'expédition à l'extérieur des États-Unis ou du Canada).

## DURÉE DE LA GARANTIE

Cette garantie est valide pour une période d'un (1) an à compter de la date d'achat originale du Premier acheteur-utilisateur. Veuillez prendre note que vous devez présenter votre facture d'achat d'origine, ou une copie, comportant la date et le nom et l'adresse du détaillant pour vous prévaloir des services couverts par cette garantie. Afin de déterminer la période d'applicabilité de la garantie, veuillez prendre note que toute pièce remplacée ou réparée doit être identique à la pièce d'origine.

## CE QUI N'EST PAS COUVERT PAR LA GARANTIE (EXCLUSIONS)

Cette garantie ne couvre pas :

1. L'installation, la livraison, l'entretien ou l'opération effectué de manière inappropriée du Produit Ariston.
2. Dommages causés si le Produit Ariston n'est pas été utilisé conformément aux spécifications relatives à l'électricité ou à l'alimentation en gaz imprimées sur la plaque signalétique.
3. Les défauts ou dommages causés au Produit Ariston si ce dernier est modifié, utilisé de façon inadéquate, ou utilisé autrement qu'aux fins prévues ou à des fins commerciales.
4. Déplacement de service à votre domicile pour vous indiquer comment utiliser le Produit Ariston.
5. Remplacement des fusibles ou correction des raccords de plomberie ou du filage électrique de votre domicile.
6. Dommages résultant d'une négligence, d'un accident, d'un incendie, d'inondations ou d'un acte de Dieu.
7. Dommages physiques à l'apparence du Produit Ariston y compris, mais sans s'y limiter, les égratignures, la rouille, les bosselures, la déformation, l'écaillage ou tout autre dommage du genre.
8. Dommages occasionnés pendant le transport.
9. Remplacement de tout article de consommation ou dégradable ou d'un accessoire, y compris mais sans s'y limiter : fiches, câbles, piles, ampoules, tubes fluorescents et démarreurs, couvercles et filtres ou remplacement de toute pièce en verre ou en plastique.
10. Dommages survenus après la livraison.
11. Dommages de tout genre causés par l'eau.
12. Produit Ariston non admissible aux services requis.
13. Problème découlant de toute autre défektivité des matériaux ou de défaut de main-d'œuvre.
14. Période de déplacement lorsque le produit est installé dans un véhicule récréatif ou marin.

Cette garantie sera sans effet si le Produit Ariston est modifié, réparé, entretenu, démonté ou touché de quelque manière que ce soit par une personne non autorisée par Ariston.- 15. Main d'œuvre non standard si le produit est installé dans un véhicule marin.
- 16. Fuites d'eau de tout genre.

DANS LA MESURE PERMISE PAR LA LOI, CETTE GARANTIE REMPLACE TOUTE AUTRE GARANTIE ÉCRITE OU ORALE, QU'ELLE SOIT EXPRIMÉE PAR AFFIRMATION, PROMESSE, DESCRIPTION, DEVIS OU ÉCHANTILLON. TOUTE GARANTIE AUTRE QUE LA PRÉSENTE GARANTIE, QUE CE SOIT DE MANIÈRE EXPRESSE OU IMPLICITE, Y COMPRIS LES GARANTIES IMPLICITE DE QUALITÉ MARCHANDE OU DE CONFORMITÉ POUR UNE FIN PRÉCISE, EST EXCLUE PAR LES PRÉSENTES; LES GARANTIES IMPLICITES INCLUANT, MAIS SANS S'Y LIMITER, LA QUALITÉ MARCHANDE ET LA CONFORMITÉ QUI NE PEUVENT ÊTRE EXCLUES PAR LA LOI, DOIVENT SE LIMITER À LA MÊME DURÉE QUE LA PRÉSENTE GARANTIE, SAUF EN CAS DE RÉPARATION OU DE REMPLACEMENT, TEL QU'INDIQUÉ CI-DESSUS; ARISTON N'ASSUME AUCUNE RESPONSABILITÉ QUANT AUX DOMMAGES DIRECTES, INDIRECTS OU CONSÉCUTIFS OU REDRESSEMENT PARTICULIER.

Certains états ou certaines provinces ne permettent pas l'exclusion ou les limites des dommages consécutifs ou indirects ou des garanties implicites; par conséquent, les restrictions ou exclusions ci-dessus peuvent ne pas s'appliquer à vous. Cette garantie vous confère des droits découlant de la loi et pouvez également vous prévaloir d'autres droits découlant également de la loi qui peuvent varier d'un état à l'autre ou d'une province à l'autre.

## COMMENT SE PRÉVALOIR DE LA GARANTIE DE SERVICE

Toutes les réparations ou services sous garantie doivent être effectués par un centre de service autorisé Ariston. Pour prendre rendez-vous pour un service sous garantie, veuillez composer le 1-877-356-0766, ou envoyer un courriel à [service@aristonamerica.com](mailto:service@aristonamerica.com). N'oubliez pas de nous fournir le numéro de modèle et de série de votre Produit Ariston.

Veuillez prendre note que vous devez présenter votre facture d'achat d'origine, ou une copie, comportant la date et le nom et l'adresse du détaillant pour vous prévaloir des services couverts par cette Garantie. Si le Produit Ariston se trouve dans une zone où il n'y a pas de centre de service autorisé Ariston, vous pourriez avoir à assumer les frais de transport ou devoir apporter le produit Ariston à un centre de service Ariston.

Les dispositions précédentes sont vos seuls (c-à-d. uniques) et exclusifs recours conformément à cette Garantie. Cette garantie est la seule qu'offre Ariston pour ce produit. Cette garantie remplace toutes les autres ententes et accords que vous pourriez avoir conclus avec Ariston ou un de ses représentants.