

Blomberg

Refrigerator

User manual

Réfrigérateur

Manuel d'utilisation

Refrigerador

Manual del usuario

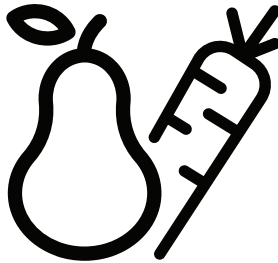

BRFB21612*

BRFB21622*

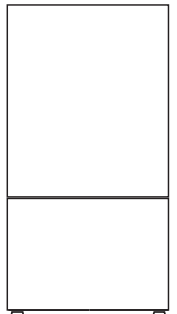





Congratulations on the purchase of your new Beko Refrigerator! This refrigerator has been manufactured in modern facilities with the utmost care and meticulous quality controls. We are so confident in the quality of this product that we back it with a two year parts and labor warranty, and five years on the sealed system! Please read this entire user manual before using your product, to ensure you understand all of its features and benefits and know how to operate it properly. This manual should be kept in an easily accessible location and passed on to any future owners.

This guide will help you use the product quickly and safely.

Please read the user guide carefully before installing and operating the product.

- Always observe the applicable safety instructions.
- Please read any other documents provided with the product.

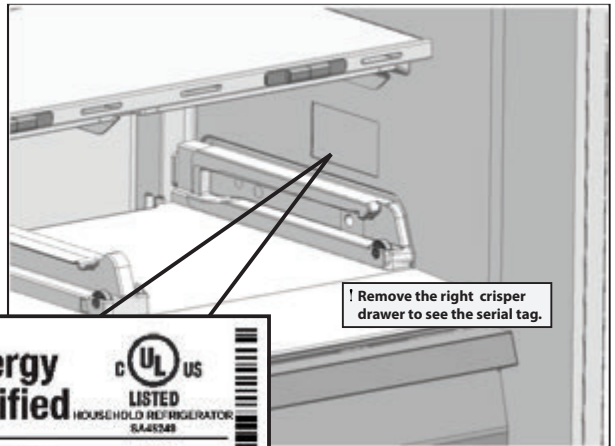

	Important information and useful tips.
	Risk of life and property.
	Risk of electric shock.
	The product's packaging is made of recyclable materials, in accordance with the National Environment Legislation.

Fill this out and keep for future reference	
Model	
Serial No	
Date of Purchase	
Original Purchase	
Dealer	
City	
State	
Zip Code	
Country	



! Remove the right crisper drawer to see the serial tag.

Model

SERIAL NUMBER : XX-XXXXXX-XX	Blomberg		Energy Verified		
	Made in Thailand	HOUSEHOLD REFRIGERATOR 8448248			
PRODUCT NUMBER : 8700000765 PRODUCT CODE : BRF82161259 MODEL : K78500NEU CLASS : T TYPE : I TOTAL NET VOLUME : 16.10 cu-ft FRIDGE COMP. NET. VOL. : 10.89 cu-ft FREEZER COMP. NET. VOL. : 5.22 cu-ft FREEZING CAPACITY : 20 lbs	RATED VOLTAGE : 120V ~ FREQUENCY : 60Hz RATED CURRENT(TOTAL) : 2.0 A REFRIGERANT TYPE : R600a REFRIGERANT QUANTITY : 2.12 oz CONSERVATION TIME FROM POWER FAILURE : DEFROST POWER : 155 W				

Serial Number

Content

1. Your Refrigerator	1	5.1.3 Placing the food	12
Refrigerator Shelf Weight Limitation	2	5.1.4 Deep-freeze information	12
2. Important instructions for safety and environment	3	5.1.5 Removing door shelves	12
2.1 General Safety	3	5.1.6 Glass shelves	12
2.1.1 HCA Warning	4	5.1.7 Crisper bins (In some model)	12
2.1.2 For Product with a water disperser	4	5.1.8 Deli drawer	13
2.2 Intended Use	4	5.1.9 Humidity controlled crisper (EverFresh+)	13
2.3 Children's Safety	4	5.1.10 Harvest fresh	13
2.4 Package Information	4	5.1.11 Odor filter	13
2.5 HomeWhiz	4	5.2 Using HomeWhiz	14
Refrigerator Drawer Door	5	6. Maintenance and cleaning	18
3 Installation	6	6.1 Avoiding bad odors	18
3.1 Before Installation	7	6.2 Protecting the plastic surfaces	18
3.2 Appropriate installation location	7	7. Troubleshooting	18
3.3 Inset Installations	7		
3.4 Electrical connection	7		
3.5 Adjusting the feet	8		
3.6 Illumination lamp	8		
3.7 Door/Drawer open warning	8		
3.8 Installing the handle	8		
4. Preparation	9		
4.1 Placing and installation	9		
4.2 Door Removal	10		
5. Using the Controls	11		
5.1 Indicator panel	11		
5.1 Food Storage and Compartment Usage	12		
5.1.1 Freezing fresh food	12		
5.1.2 Recommendations for preserving frozen food	12		

 Read the "Safety Instructions" section first!

 The manufacturer will not be liable for any event caused by disregarding the information supplied in this user manual.

1 Your Refrigerator

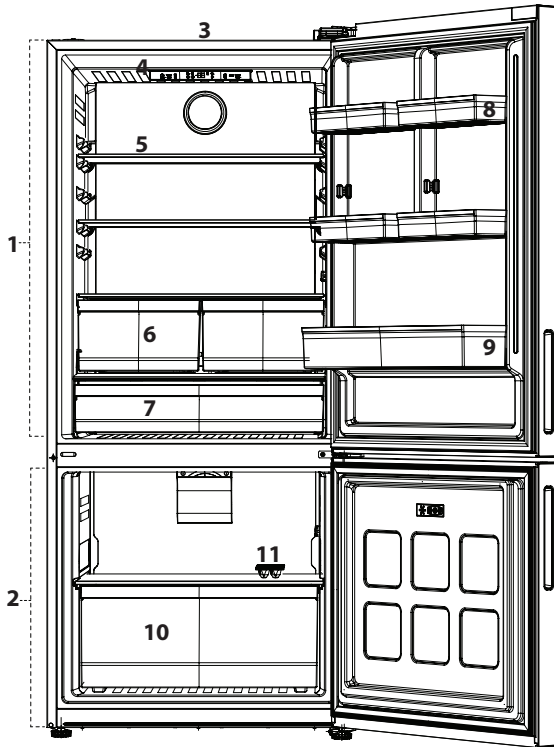

1. Fridge Compartment
2. Freezer Compartment
3. *Wifi Board
4. Ceiling Display
5. Adjustable Glass Shelf
6. Crisper
7. Chiller
8. Half Door Shelf
9. Gallon Door Shelf
10. Bottom Drawer
11. *Ice box
12. *Ice-Making (in Freezer Compartment)

*Option

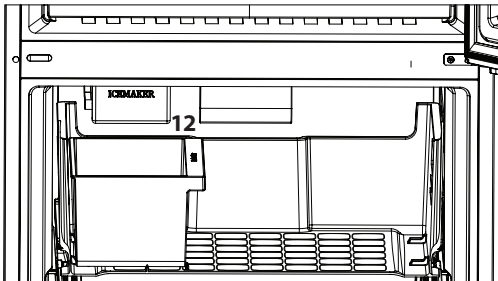

Refrigerator Shelf Weight Limitation

Fridge compartment shelves, are tested for max 71 pounds (32 kgs) per each part.

Chiller will hold up to 61 pounds (27.6 kgs) per each one. Crisper will hold up to 32 pounds (14.6 kgs).

Half door shelf holds up to 4 pounds (1.8 kgs) and gallon door shelf will hold up to 21 pounds (9.6 kgs). Top drawer(*option) holds up to 111 pounds(50.2 kgs) and bottom drawer hold up to 93 pounds(42. kgs.)

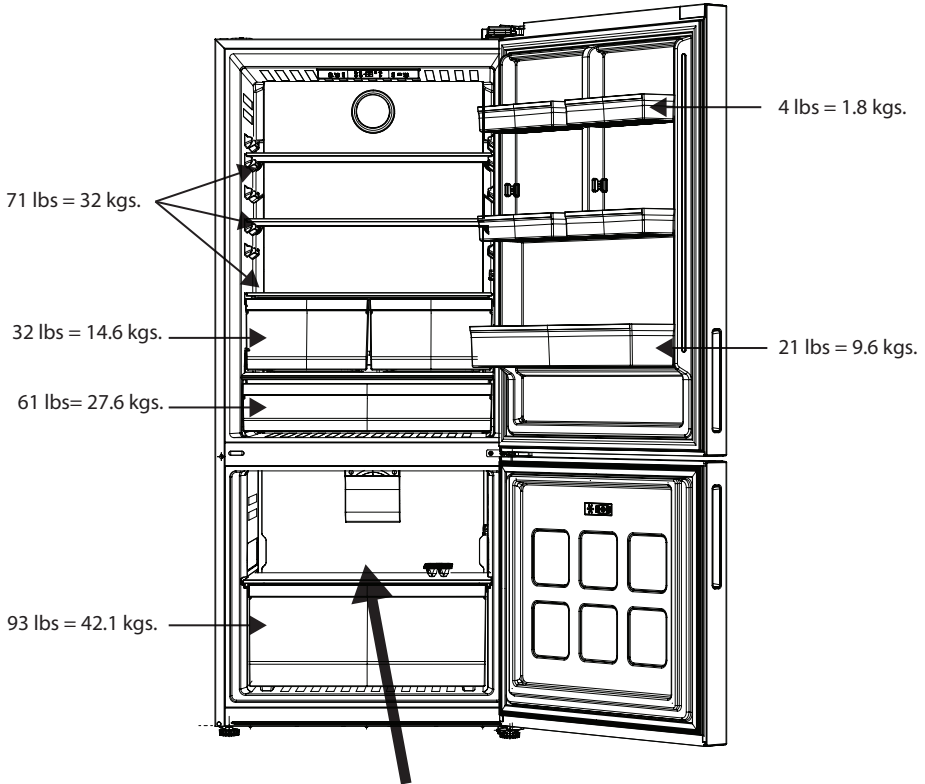



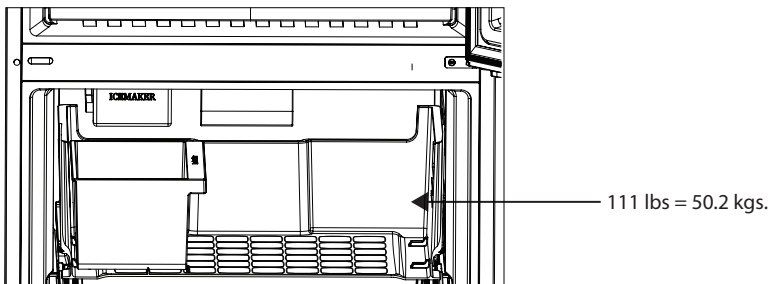

*Option



2 Important instructions for safety and environment

This section contains safety instructions that will help protect from risk of personal injury or property damage. Failure to follow these instructions shall void any warranty.

	WARNING : Keep ventilation openings, in the appliance enclosure or in the built-in structure, clear of obstruction.
	WARNING : Do not use mechanical devices or other means to accelerate the defrosting process, other than those recommended by the manufacturer.
	WARNING : Do not damage the refrigerant circuit.
	WARNING : Do not use electrical appliances inside the food storage compartments of the appliance, unless they are of the type recommended by the manufacturer.

2.1 General safety

- This product can be used by children at and above 8 years old and by persons whose physical, sensory or mental capabilities were not fully developed or who lack experience and knowledge provided that they are supervised or trained on the safe usage of the product and the risks it brings out. Children must not play with the product. Cleaning and maintenance works should not be performed by children unless they are supervised by someone.
- Unplug the product if a failure occurs while it is in use.
- If the product has a failure, it should not be operated unless it is repaired by the Authorized Service Agent. There is the risk of electric shock!
- Connect the product to a grounded outlet protected by a fuse complying with the values on the rating plate. Have the grounding installation made by a qualified electrician. Our company shall not be liable for any damages that arise when the product is used without grounding in accordance with the local regulations.
- Do not tuck the power cord under the product. Do not put heavy items on the power cord. The power cord should not be bent, crushed, come into contact with any heat source.

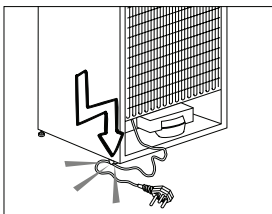

- Never wash the product by spreading or pouring water onto it! There is the risk of electric shock!
- Never touch the plug with wet hand! Never unplug by pulling on the cable, always pull out by grabbing the plug.
- Do not plug in refrigerator if the wall outlet is loose.
- Never connect your refrigerator to electricity-saving systems. Such systems are harmful for the product.
- Unplug the product during installation, maintenance, cleaning and repairing procedures.
- Always have the installation and repairing procedures carried out by the **Authorized Service Agent**. The Manufacturer shall not be held liable for damages that may arise from procedures carried out by authorized persons.
- Do not put bottled and canned liquid beverage in the freezer compartment. They may burst!
- Never use the parts on your refrigerator such as the door and drawer as a means of support or step. This will cause the product to tip over or parts of it get damaged.
- Do not use gaseous sprays near the product since there is the risk of fire or explosion!
- Flammable items or product that contain flammable gases (e.g. spray) as well as the explosive materials should never be kept in the appliance.
- Do not place containers filled with liquid on top of the product. Spilling water on an electrical component may cause electric shocks or risk of fire.
- Do not store product (vaccines, temperature-sensitive medicines, scientific materials and etc.) that require a precise temperature control in the refrigerator.
- If you will not operate the product for a long period of time, unplug and unload the food in it.
- Do not overload the product. It may fall when the door is opened, and cause injury or damage. Similar problems may occur in case of putting things on top of the product.
- Pay attention not to have your hand or any part of your body get caught by the moving parts inside the product.

2 Important instructions for safety and environment

2.1.1 HCA warning

- If your product's cooling system contains R600a: This gas is flammable. Therefore, pay attention to not damaging the cooling system and piping during usage and transportation. In the event of damage, keep your product away from potential fire sources that can cause the product catch a fire and ventilate the room in which the unit is placed.



The type of refrigerant used in your product can be found on the serial tag, located on the left side wall, inside the Fresh Food Compartment.



WARNING : Never dispose of the product by fire.

2.1.2 For products with a water dispenser

- Pressure for cold water inlet shall be maximum 90 psi (620 kPa). If your water pressure exceeds 80 psi(550kPa), use a pressure limiting valve in your mains system. If you do not know how to check your water pressure, ask for the help of a professional plumber.
- If there is risk of water hammer effect in your installation, always use a water hammer prevention equipment in your installation. Consult Professional plumbers if you are not sure that there is no water hammer effect in your installation.
- Do not install on the hot water inlet.
- Take precautions against of the risk of freezing of the hoses. Water temperature operating interval shall be 33°F (0.6°C) minimum and 100°F (38°C) maximum.
- Use only potable water.

2.2 Intended use

- This product has been designed for domestic use. It is not suitable for commercial use and it must not be used out of its intended use.
- Product must be used only for storing food.
- The manufacturer waives any responsibility arising from incorrect usage or transportation.

2.3 Children's safety

- Children must be supervised to prevent them from tampering with the product.

2.4 Package information

- Packaging materials of the product are manufactured from recyclable materials in accordance with our National Environment Regulations. Do not dispose of the packaging materials together with the domestic or other wastes. Take them to the packaging material collection points designated by the local authorities. « Contact qualified personnel for disposal. »

2.5 HomeWhiz (May not be applicable for all models)

- Follow the safety warnings even if you are away from the product while operating the product via HomeWhiz app. Also, pay attention to the warnings in the app.



DANGER: Risk of child entrapment. Before you throw away your old refrigerator or freezer:

- Take off the doors.
- Leave the shelves in place so that children may not easily climb inside.

REFRIGERATOR SWING DOOR

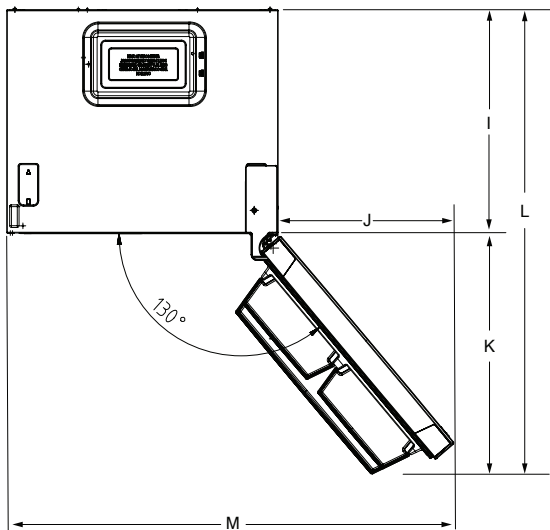
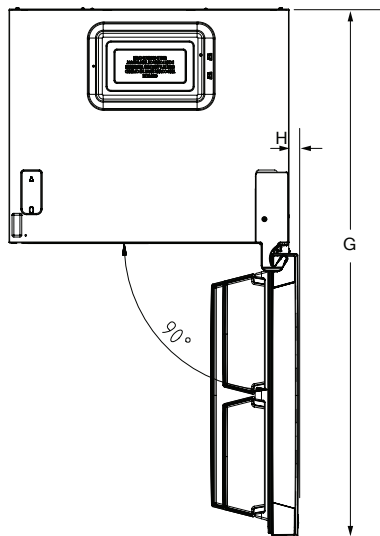
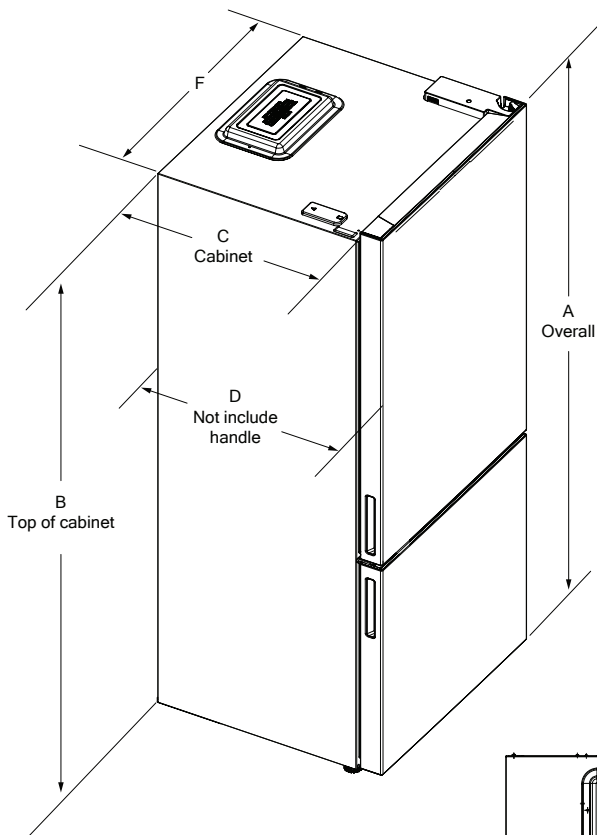

Height-Overall "A"	Height-TopOf Cabinet "B"	Depth-Cabinet only "C" "I"
(96 ¹¹ / ₁₆ ")1770mm	(68 ¹ / ₂ ")1740mm	(24 ⁷ / ₁₆ ")620mm
Depth-Without Handles "D"	Width-Doors Open90°- FromCabinet ToHandle" H"	Width-Cabinet "E"
(27 ³ / ₁₆ ")700mm	(0 ⁶³ / ₆₄ ")25mm	(29 ¹¹ / ₁₆ ")756mm
Depth-Door Open90 "G"	Width-Doors Open130°- FromCabinetTo Handle" J"	Depth-Doors Open130° "L"
(55 ³ / ₁₆ ")1403mm	(19 ¹⁹ / ₆₄ ")490mm	(50 ⁵ / ₆₄ ")1291mm
Width-Door Open 130 FromCabinet ToDoor "M"	Door Open 130 "K"	
(49 ¹ / ₁₆ ")1246mm	(26 ⁷ / ₁₆ ")671mm	

3 Installation

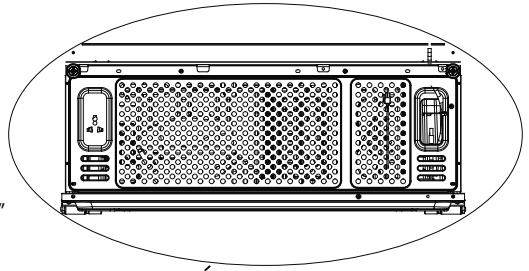
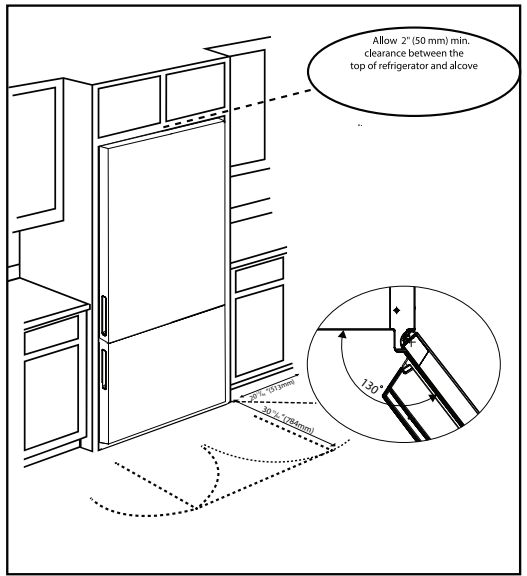
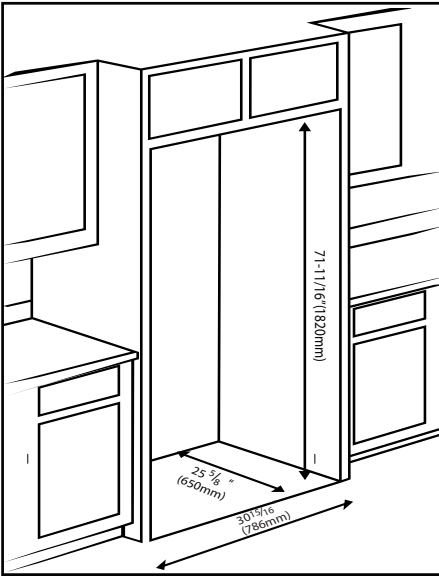

Minimum Clearances - 2" on the top, 1/2" on each side, and 1 3/16 in the back.

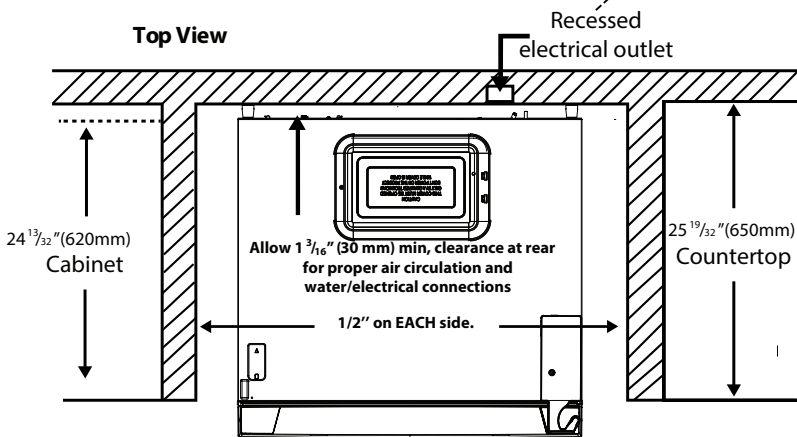

3 Installation





3.1 Before Installation

• Before installing, be sure the opening measurements are sufficient to receive the product and that the appropriate electrical and plumbing connections are present.

Water line pressure values	psi	kPa	bar
Max Operating pressure :	90	620	6.2
Max pressure for limiting valve device requirement :	80	550	5.5

Electrical requirements	
Voltage	120V AC
Frequency	60 Hz
Current	15 A
Power cord Length	7 ft.

• Installation should be performed by an Authorized Installer with the necessary equipment. If electrical supply does not meet the listed requirements above, an Authorized Electrician should make all necessary changes.

	Preparation of the location and electrical installation at the place of installation is the customer's responsibility.
	Plumbing: The refrigerator should only be connected to the cold water line.
	WARNING : Installation and electrical connections of the product must be carried out by the Authorized Service Agent. Manufacturer shall not be held liable for damages that may arise from procedures carried out by unauthorized persons.
	WARNING : Prior to installation, visually check if the product has any defects on it. If so, do not have it installed. Damaged products cause risks for your safety.

3.2 Appropriate installation location

- Install the product at least 12" (30 cm) away from heat sources such as cooktops, ovens, space heaters, radiators and stoves at least 2" (5 cm) away from electrical ovens. Product must not be subjected to direct sun light and kept in humid places after installation.
- Do not place the product on the materials such as rugs or carpets.
- Place the product on an even floor surface to prevent wobbling.
- Do not install the product in places where the temperature falls below 50F°/10°C.

	If two refrigerators are to be installed side by side, there should be at least 4 cm 1 1/2" distance between them.
--	--

- Make sure that sufficient room is provided around the appliance to ensure free air circulation.
- For proper functionality, there should be a gap of at least 3/16" (30 mm) between the refrigerator and the rear wall. To ensure this, attach the gray, rectangular buffers, to be installed on the top rear of the refrigerator. These are shipped inside the crisper drawer in the Fresh Food compartment.

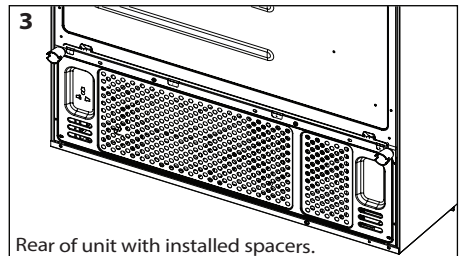
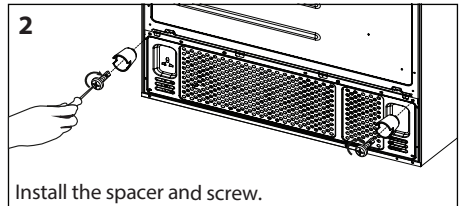
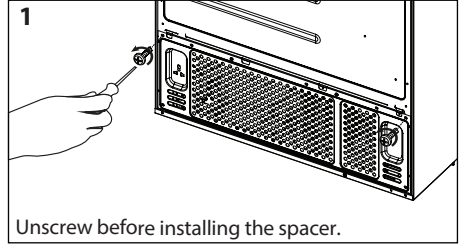

3.3 Inset installations

• If the product will be installed within surrounding cabinetry or in an alcove, be sure there is adequate airflow around the product for proper functionality. This refrigerator requires at least 2" from the top of the unit to the ceiling or enclosure, 1/2" on each side and 1 3/16" in the back.

- the spacer is shipped with the product

3.4 Electrical connection

- 120VAC, 60Hz, Dedicated 15Amp Circuit.
- GFCI outlets will provide added protection, but any failure of the GFCI could cause food spoilage, which is not covered by the manufacturer's warranty.
- Electrical connection must comply with national regulations.
- Power cable plug must be within easy reach after installation.
- Do not make connections via extension cables or multi-plugs.

3 Installation



WARNING : Damaged power cord must be replaced by the Authorized Service Agents.



WARNING : If the product has a failure, it should not be operated unless it is repaired by the Authorized Service Agent! There is the risk of electric shock!

3.5 Adjusting the feet

After moving the refrigerator into place, we recommend lowering the feet to secure the product in place. You can also adjust the feet if the product is not balanced. Twist the feet in the desired direction according to the illustration below.

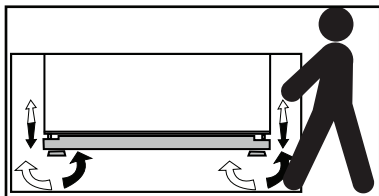

WARNING : First unplug the product. Product must not be plugged in when adjusting the feet. There is the risk of electric shock!

3.6 Illumination lamp

Do not attempt to repair yourself but call the Authorized Service Agent if the LED lights do not go on or are out of order. The lights used in this appliance is not suitable for household room illumination. The intended purpose of this lights is to assist the user to place foodstuffs in the refrigerator/freezer in a safe and comfortable way.

3.7 Door/Drawer Open Warning

An audio warning signal will be given when the door of your product is left open for 1 minute. This warning will be muted when the door is closed.

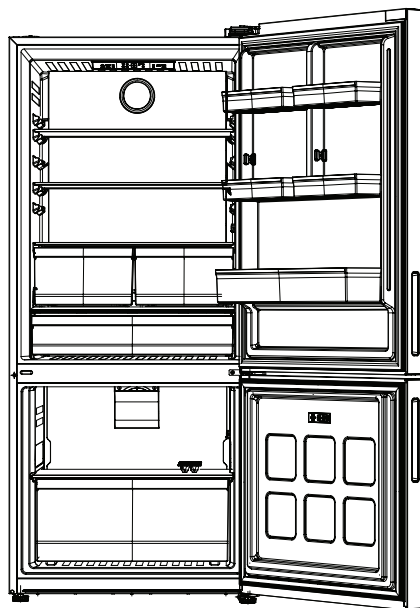

3.8 Transportation of the product

1. Unplug the product before transporting it.
2. Remove water connections.
3. Secure the shelves, accessories, crisper and etc. in the refrigerator by adhesive tape before repackaging it.



Packaging must be tied with thick tape or strong ropes and the rules of transportation printed on the package must be followed.



WARNING : Packaging materials are dangerous for the children. Keep packaging materials in a safe place away from reach of the children.

Points to be paid attention to when the relocation of the refrigerator

1. Your refrigerator should be unplugged. Before transportation of your refrigerator, it should be emptied and cleaned.
2. Before it is re-packaged, shelves, accessories, crisper, etc. inside your refrigerator should be fixed with adhesive tape and secured against impacts. Package should be bound with a thick tape or sound ropes and the transportation rules on the package should be strictly observed.
3. Original packaging and foam materials should be kept for future transportations or moving.

3 Installation

Connecting the water line to the water supply

- Connect the water line to a water supply valve.
If a valve is not present or you are not sure, consult a qualified plumber.

Connecting the water hose to the refrigerator

1. Slip the union (B) on to the water hose (A)
2. Push the water hose downwards firmly to slip it onto the water inlet valve (C).
3. Tighten the union (C) by hand to secure it onto the water inlet valve. Normally, you are not required to tighten the union with a tool. However, you can use a wrench or pliers to tighten the union if there is a leakage.

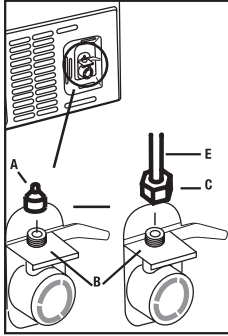

WARNING: Connect to potable water supply only.



WARNING: Fill With Potable Water Only.

4 Preparation

Before you start the refrigerator, Check the following before you start to use your refrigerator:

1. Clean the interior of the refrigerator as recommended in the "Maintenance and cleaning" section.
2. Connect the plug of the refrigerator to the wall socket. When the fridge door is opened, fridge internal lamp will turn on.
3. When the compressor starts to operate, a sound will be heard. The liquid and gases sealed within the refrigeration system may also give rise to noise, even if the compressor is not running and this is quite normal.
4. Front edges of the refrigerator may feel warm. This is normal. These areas are designed to be warm to avoid condensation.

4.1 Placing and Installation

If the entrance door of the room where the refrigerator will be installed is not wide enough for the refrigerator to pass through, then carefully remove the doors of your refrigerator and pass it sideways through the door.

4 Preparation

4.2 Door Removal

1. With the upper door closed, remove the single screw in the hinge cover.

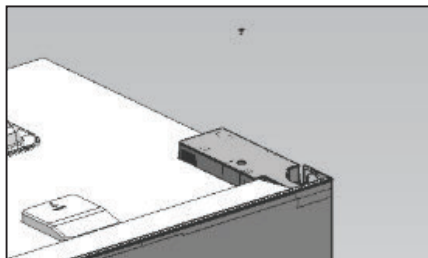

2. Open the door, take off the hinge cover remove ambient sensor from cover.

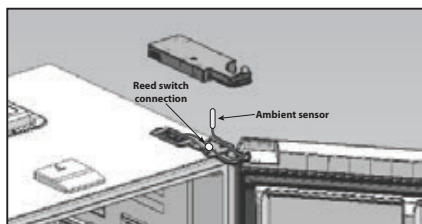

3. Close the upper door and remove the 3 screws securing the hinge plate and disconnect reed switch cable.

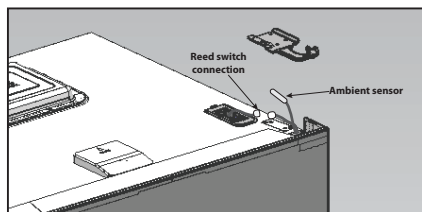
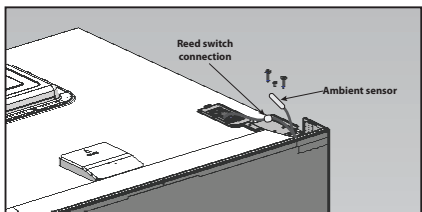

4. Open the door and tilt it 10-15 degrees and lift it off the bottom hinge.

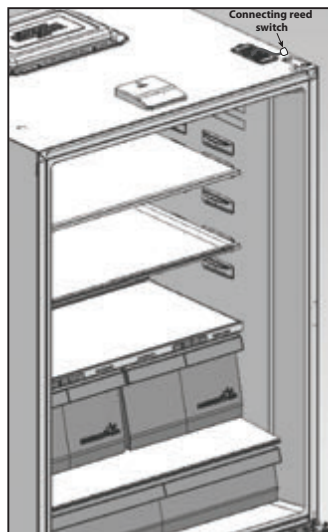

5 Using the Controls

5.1 Indicator panel

Touch-control indicator panel allows you to set the temperature and control the other functions of the refrigerator. Just press the relevant buttons for function settings.

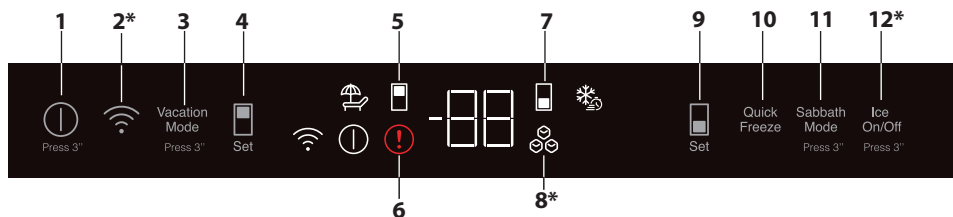

1. On/Off Function:

This function (⏻) allows you to make the Fridge turn off when pressed for 3 seconds. The fridge could be turned on by pressing On/Off button for 3 seconds again. When the function is active, all indicators turn off.

2. Wireless connection (*optional) key:

A long press on the button (3 seconds) starts the product's first introduction to the home network. During the connection establishment process, the wireless network icon (📶) will flash at 0.5 sec intervals. When the connection to the home network is successful, the wireless network icon lights up continuously. After the first connection has been established, the connection can be activated/deactivated by briefly pressing this button.

After turning the power off and on, it will automatically remember and establish a connection to your network. The wireless network icon will flash briefly (at 0.2 sec intervals) until the connection is established.

3. Vacation Function Key:

Press the key for 3 seconds to activate the vacation function. Vacation mode is activated and the vacation symbol (🏖️) is illuminated. "- -" shall be displayed on the Fresh Food Compartment temperature indicator and the Fresh Food Compartment does not actively perform cooling. You shall not keep your food in the Fresh Food Compartment when this function is activated. The Freezer Compartment will continue to operate at its set temperature. Press the key for 3 seconds again to cancel this function.

4. Freezing Compartment Temperature Setting Key:

Temperature setting is made for cooler compartment. Pressing this key will enable the freezer compartment temperature to be set at 0, -4, -6, -8, -9, -11 Fahrenheit

5. Freezing Compartment Symbol:

The temperature values of the freezing compartment is displayed on the screen when this symbol is active.

6. Fault Condition Indicator:

This indicator (⚠️) shall be active when your refrigerator cannot perform adequate cooling or in case of any sensor error. "E" shall be displayed on

7. Fresh Food Compartment Symbol:

The temperature values of the cooling compartment is displayed on the screen when this symbol is active.

8. Ice Maker Off icon (*optional):

The ice cubes with a slash through them will be illuminated when the ice maker is turned on.

9. Fresh Food Compartment Temperature Setting Key:

Allows setting of temperature for Fresh Food Compartment. Pressing this key will enable the Fresh Food Compartment temperature to be set at 46, 44, 43, 41, 39, 37, 36 and 34 Fahrenheit.

10. Quick Freezing Key:

When the quick reeze key is pressed, the quickfreeze symbol (❄️) shall be illuminated and the quickfreeze function shall be activated. Freezing compartment temperature is set to 16 Fahrenheit. Function is cancelled when the key is pressed again. The quick freezing function shall be automatically cancelled after 24 hours. To freeze a large amount of fresh food, press the quick freeze key before placing the food in the freezer compartment.

11. Sabbath Mode:

Press the Fresh Food Temp Set Function key for 3 seconds to activate or deactivate the Sabbath Mode. When Sabbath Mode is activated, the display, alarm, door opening or light buttons will not function. "SA" will appear in the display. The cooling algorithm is set according to the sabbath fashion. If the user does not deactivate the Sabbath mode, the refrigerator will automatically cancel it in 72 hours.

12. Ice Maker on/off key (*optional):

Press and hold the Freezer Temp Set key for 3 seconds to turn the Ice Maker on and on.

5.1 Food Storage and Compartment Usage

5.1.1 Freezing fresh food

- Wrap the food or place them in a covered container before putting them in the refrigerator.
- Hot food and beverages must cool down to room temperature before putting them in the refrigerator.
- The food that you want to freeze must be fresh and in good quality.
- Pack the food in an airtight manner to prevent them from drying even if they are going to be stored for a short time.
- Materials to be used for packaging must be tear-proof and resistant to cold, humidity, oils and acids and they must also be airtight. All packaging must be completely sealed.
- Frozen food must be used immediately after they are thawed and they should never be refrozen.
- Do not freeze excessively large quantities of food at one time. The quality of the food is best preserved when it is frozen right through to the core as quickly as possible.
- Placing warm food into the freezer compartment causes the cooling system to operate continuously until the food is frozen solid.

5.1.2 Recommendations for preserving frozen food

To ensure the quality achieved by the frozen food manufacturer and food retailer is maintained, follow the steps listed below:

1. Put packets in the freezer as quickly as possible after purchase.
2. Make sure that contents of the package are labelled and dated.
3. Check whether the "Use By" and "Best Before" dates on the packaging are exceeded or not.

5.1.3 Placing the food

Freezer compartment shelves	Various frozen food such as meat, fish, ice cream, vegetables and etc.
Fridge compartment shelves	Food in pans, covered plates and closed containers
Fridge compartment door shelves	Small and packaged food or beverage (such as milk, fruit juice, beer and etc.)
Crisper	Vegetables and fruits
Fresh zone compartment	Delicatessen products (cheese, butter, salami and etc.)

5.1.4 Deep-freeze information

You can keep the freshness of food for many months (at 5°F / -15°C or lower temperatures in the deep freeze).



Divided the food into portions according to your family's daily or meal based consumption needs.



Pack the food in an airtight manner to prevent them from drying even if they are going to be stored for a short time.

- Material necessary for packaging
- Cold-resistant adhesive tape
- Self adhesive label
- Rubber rings
- Pen

5.1.5 Removing door shelves

You can remove the door shelves to clean them.

Push the desired shelf up to remove it. Do not remove the door shelf when there is food in it.

First, empty the food inside them.

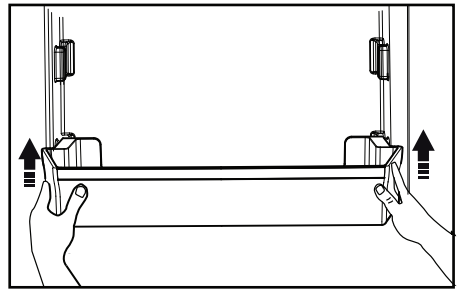

5.1.6 Glass shelves

You can remove the glass shelves to clean them. Be careful when removing the shelves since they are heavy.

5.1.7 Crisper bins (in some models)

Crisper bins allow you to prepare the food for freezing. You can also use these compartments to store your food at a temperature a few degrees below the fridge compartment.

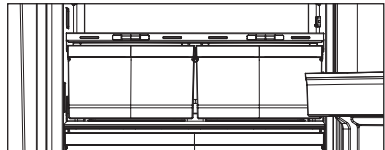

You can increase the inner volume of your refrigerator by removing any of the chiller compartments:

1. Pull the compartment towards yourself until it stops.
2. Lift the compartment about 7/16" (1 cm) up and pull towards yourself to remove it from its seating.

5.1 Food Storage and Compartment Usage

5.1.8 Deli Drawer

The Deli Drawer is designed with cool air circulation intensified around it. This allows for items stored in the drawer to be generally fresh food compartment than average Fresh Food temperatures.

If required, remove door shelves prior to Deli Drawer removal

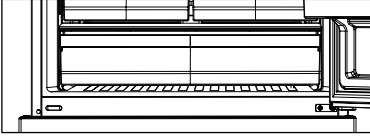

5.1.9 Humidity controlled crisper (EverFresh+)

Humidity levels of the vegetables and fruit are kept under control with the feature of humidity controlled crisper and the food is ensured to stay fresh longer.

We recommend you to place the leafy vegetables such as lettuce, spinach and the vegetables which are sensitive to humidity loss, in a horizontal manner as much as possible inside the crisper, not on their roots in a vertical position.

While the vegetables are being placed, individual weights of the vegetables should be taken into consideration.

Heavy and hard vegetables should be put at the bottom of the crisper and the lightweight and soft vegetables should be placed on top.

Never leave vegetables inside the crisper in their bags. This will cause them to decompose prematurely.

If you wish to keep vegetables separate, use perforated paper bags or similar materials to do so.

Certain fruits such as pears, apricots, peaches or apples generate high levels of ethylene gas. Do not place them with other fruits and vegetables which do not, as this will cause them to decompose faster.

5.1.10 Harvest Fresh

Crispers of the refrigerator are illuminated with blue light. Food stored in the crispers continue their photosynthesis by means of the wavelength effect of blue light and thus, preserve their freshness and preserves their vitamin content.

5.1.11 Odor filter

Odor filter in the air duct of the fridge compartment prevents build-up of unpleasant odors in the refrigerator.

5.2 Using HomeWhiz.

HomeWhiz - Refrigerator Wireless Connection Steps

The steps below are for adding your refrigerator to your network for the first time. If you have installed before, you can skip to the 10th and 11th steps. Warnings : Bluetooth and Wireless network connections must be turned on in your phone to connect to the product. Location permission must be given when making a wireless connection with the product. Application notifications must be turned on when the application is downloaded and used. (If warning notifications are off, information such as door open, high temperature alarm will not be sent to your mobile device as a notification.)

From the  AppStore application store for your

iPhone, iPad mobile device, iPad mobile device, for your Android mobile device from the Google Play



store You can download the latest version of

HomeWhiz application and install it on your mobile device and you can install it by following the following step.

When the connection is active, the wireless network icon will light up continuously.

If the connection cannot be established for a certain period of time, check your modem/connection settings.

HomeWhiz application is used as the connection interface.

The connection steps are described in the HomeWhiz QUICK INSTALLATION GUIDE that comes with the product.

See the troubleshooting section for answers to basic questions. Note that the WiFi card consumes an average of 0.1 W when the WiFi is button is off, and an average of 0.4 W when the product is connected to a strong signal WiFi network.

1. Open the HomeWhiz application on your device. If you have not created an account, click on **“Create Account”** and follow the instructions to set up a HomeWhiz account. If you already have an account, login by entering your e-mail and password associated with that account

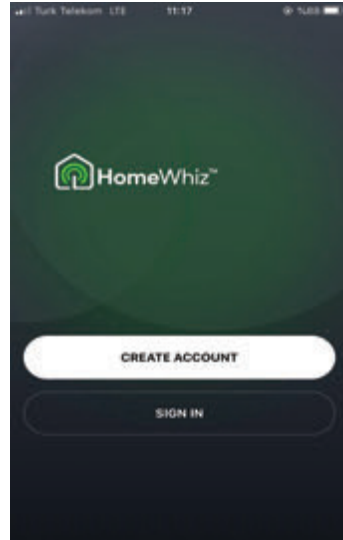

5.2 Using HomeWhiz.

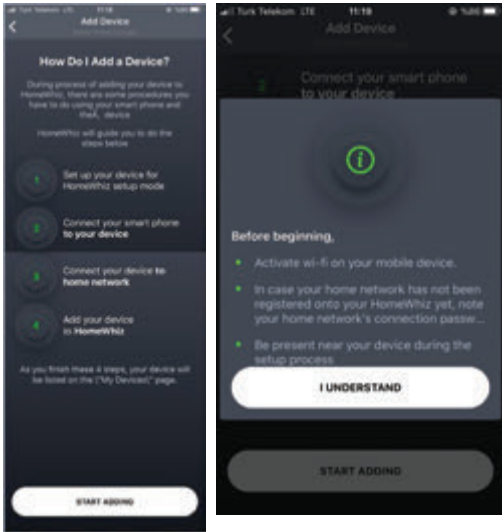

8. To bring the device to setup mode : The wireless connection button on the display on the product must be pressed for 3 seconds. In this way, the product setup mode is opened. In the meantime, the wireless connection icon on the display blinks slowly (0.5 second intervals).

Note : Your mobile device's Location Services and Bluetooth must be turned on in order to proceed with the next step.

9. Select the wireless home network to which the refrigerator will be connected and enter the network password.

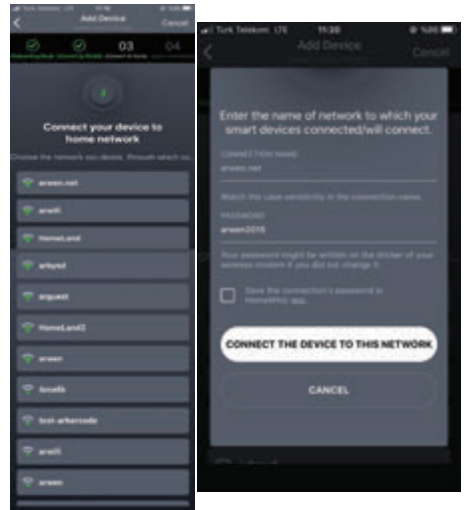

10. Complete the setup by giving a name for the product and adding the device to a group.

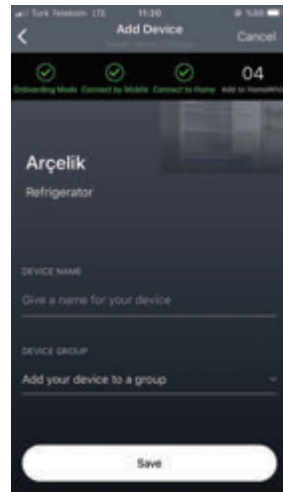
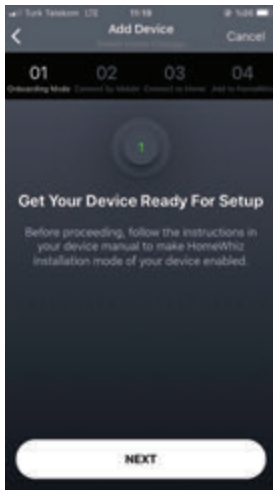

5.2 Using HomeWhiz.



11. You can check and monitor the status of your product on the **DEVICES** screen.

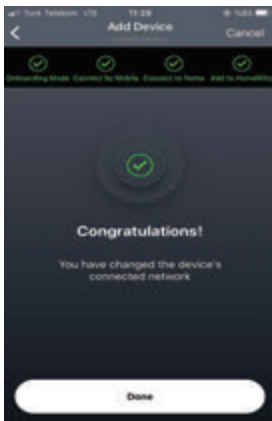

12. By pressing the button shown in the picture, you can access the options. (Information, Settings etc.)

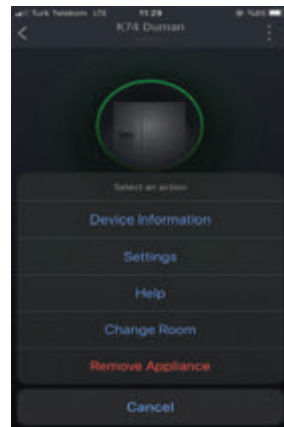
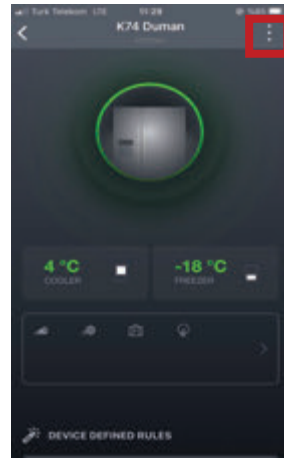

13. Once your product is set up it will save the wireless network information. If there is a power outage, the network information will be retained in memory and a connection will automatically be reestablished.

14. You can turn the wireless connection feature off and on by pressing the wireless connection button on the sidplay of your refrigerator. After turning it off and on, it will automatically remember your network and establish a connection.

6 Maintenance and cleaning

The life of the product is extended and service problems are decreased if the product is cleaned at regular intervals.

- Never use gasoline, benzene or similar substances for cleaning purposes.
- Never use any sharp and abrasive tools, soap, household cleaners, detergent and wax polish for cleaning.
- Dissolve one teaspoon of baking soda in half litre of water. Soak a cloth with the solution and wring it thoroughly. Wipe the interior of the refrigerator with this cloth and dry thoroughly.
- Make sure that no water enters the lamp housing and other electrical items.
- If you will not use the refrigerator for a long period of time, unplug it, remove all food inside, clean it and leave the door ajar.
- Check regularly that the door gaskets are clean. If not, clean them.
- To remove door and body shelves, remove all of its contents.
- Remove the door shelves by pulling them up. After cleaning, slide them from top to bottom to install.
- Never use cleaning agents or water that contain chlorine to clean the outer surfaces and chromium coated parts of the product. Chlorine causes corrosion on such metal surfaces

6.1 Avoiding bad odors

Materials that may cause odor are not used in the production of our refrigerators. However, due to inappropriate food preserving conditions and not cleaning the inner surface of the refrigerator as required can cause the problem of odor. Pay attention to following to avoid this problem :

- Keeping the refrigerator clean is important. Food residuals, stains, etc. can cause odor. Therefore, clean the refrigerator with baking soda dissolved in water every 15 days. Never use detergents or soap.
- Keep the food in closed containers. Microorganisms spreading out from uncovered containers can cause unpleasant odors.
- Never keep the food that is past its expiration date or has spoiled in the refrigerator.

6.2 Protecting the plastic surfaces

Do not put liquid oils or oil-cooked meals in your refrigerator in unsealed containers as they damage the plastic surfaces of the refrigerator. If oil is spilled or smeared onto the plastic surfaces, clean and rinse the relevant part of the surface at once with warm water.

7 Troubleshooting

Check this list before contacting a servicer. Doing so will save you time and money. This list includes frequent complaints that are not related to faulty workmanship or materials.

The refrigerator is not working.

- The power plug is not fully seated. >>> Plug it in outlet completely.
- The Fuse/Circuit Breaker connected to the socket powering the product or the main Fuse/Circuit Breaker is blown. >>> Check the Fuse/Circuit Breaker.

Condensation on the side wall of the Fresh Food Compartment.

- The door is opened too frequently >>> Take care not to open the product's door too frequently.
- The environment is too humid. >>> Do not install the product in humid environments.
- Foods containing liquids are kept in unsealed holders. >>> Keep the foods containing liquids in sealed holders.
- The product's door is left open. >>> Do not keep the product's door open for long periods.
- The thermostat is set to too low temperature. >>> Set the thermostat to appropriate temperature.

Compressor is not working.

- In case of sudden power failure or pulling the power plug off and putting back on, the gas pressure in the product's cooling system is not balanced, which triggers the compressor thermic safeguard. The product will restart after approximately 6 minutes. If the product does not restart after this period, contact a servicer.
- Defrosting is active. >>> This is normal for a fully-automatic defrosting product. The defrosting is carried out periodically.
- The product is not plugged in. >>> Make sure the power cord is plugged in.

7 Troubleshooting

- The temperature setting is incorrect. >>> Select the appropriate temperature setting.
- The power is out. >>> The product will continue to operate normally once the power is restored.

The refrigerator's operating noise is increasing while in use.

- The product's operating performance may vary depending on the ambient temperature variations. This is normal and not a malfunction.

The refrigerator runs too often or for too long.

- The new product may be larger than the previous one. Larger products will run for longer periods.
- The room temperature may be high. >>> The product will normally run for long periods in higher room temperature.
- The product may have been recently plugged in or a new food item is placed inside. >>> The product will take longer to reach the set temperature when recently plugged in or a new food item is placed inside. This is normal.
- Large quantities of hot food may have been recently placed into the product. >>> Do not place hot food into the product.
- The doors were opened frequently or kept open for long periods. >>> The warm air moving inside will cause the product to run longer. Do not open the doors too frequently.
- The freezer or Fresh Food Compartment door may be ajar. >>> Check that the doors are fully closed.
- The product may be set to temperature too low. >>> Set the temperature to a higher degree and wait for the product to reach the adjusted temperature.
- The Fresh Food Compartment or freezer door washer may be dirty, worn out, broken or not properly settled. >>> Clean

or replace the washer. Damaged / torn door washer will cause the product to run for longer periods to preserve the current temperature.

The freezer temperature is very low, but the Fresh Food Compartment temperature is adequate.

- The freezer compartment temperature is set to a very low degree. >>> Set the freezer compartment temperature to a higher degree and check again.

The Fresh Food Compartment temperature is very low, but the freezer temperature is adequate.

- The Fresh Food Compartment temperature is set to a very low degree. >>> Set the freezer compartment temperature to a higher degree and check again.

The food items kept in Fresh Food Compartment drawers are frozen.

- The Fresh Food Compartment temperature is set to a very low degree. >>> Set the freezer compartment temperature to a higher degree and check again.

The temperature in the Fresh Food Compartment or the freezer is too high.

- The Fresh Food Compartment temperature is set to a very high degree. >>> Temperature setting of the Fresh Food Compartment has an effect on the temperature in the freezer compartment. Wait until the temperature of relevant parts reach the sufficient level by changing the temperature of Fresh Food Compartment or freezer compartments.
- The doors were opened frequently or kept open for long periods. >>> Do not open the doors too frequently.
- The door may be ajar. >>> Fully close the door.
- The product may have been recently plugged in or a new food item is placed inside. >>> This is normal. The product will take longer to reach the set temperature when recently plugged in or a new food item is placed inside.
- Large quantities of hot food may have been recently placed into the product. >>> Do not place hot food into the product.

Shaking or noise.

- The ground is not level or durable. >>> If the product is shaking when moved slowly, adjust the stands to balance the product. Also make sure the ground is sufficiently durable to bear the product.
- Any items placed on the product may cause noise. >>> Remove any items placed on the product.

The product is making noise of liquid flowing, spraying etc.

- The product's operating principles involve liquid and gas flows. >>> This is normal and not a malfunction.

There is sound of wind blowing coming from the product.

- The product uses a fan for the cooling process. This is normal and not a malfunction.

7 Troubleshooting

There is condensation on the product's internal walls.

- Hot or humid weather will increase icing and condensation. This is normal and not a malfunction.
- The doors were opened frequently or kept open for long periods. >>> Do not open the doors too frequently; if open, close the door.
- The door may be ajar. >>> Fully close the door.

There is condensation on the product's exterior or between the doors.

- The ambient weather may be humid, this is quite normal in humid weather. >>> The condensation will dissipate when the humidity is reduced.

The interior smells bad.

- The product is not cleaned regularly. >>> Clean the interior regularly using sponge, warm water and carbonated water.
- Certain holders and packaging materials may cause odour. >>> Use holders and packaging materials without free of odour.
- The foods were placed in unsealed holders. >>> Keep the foods in sealed holders. Micro-organisms may spread out of unsealed food items and cause malodour. Remove any expired or spoilt foods from the product.

The door is not closing.

- Food packages may be blocking the door. >>> Relocate any items blocking the doors.
- The product is not standing in full upright position on the ground. >>> Adjust the stands to balance the product.
- The ground is not level or durable. >>> Make sure the ground is level and sufficiently durable to bear the product.

The vegetable bin is jammed.

- The food items may be in contact with the upper section of the drawer. >>> Reorganize the food items in the drawer.

If The Surface Of The Product Is Hot.

- High temperatures may be observed between the two doors, on the side panels and at the rear grill while the product is operating. This is normal and does not require service maintenance! Be careful when touching these areas.



WARNING:

If the problem persists after following the instructions in this section, contact your vendor or an Authorised Service. Do not try to repair the product.



WARNING:

- This product can expose you to chemicals including Nickel (Metallic) which is know to the state of California to cause cancer.
- For more information go to www.P65Warnings.ca.gov
- Note : Nickel is a component in all stainless steel and some other metal components.

FCC Notice

The following notice covers the transmitter module contained in this product.

This equipment has been tested and found to comply with the limits for a Class B digital device, pursuant to Part 15 of the FCC rules. These limits are designed to provide reasonable protection against harmful interference in a residential installation. This equipment generates, uses, and can radiate radio frequency energy and, if not installed and used in accordance with the instructions, may cause harmful interference to radio communications. However, there is no guarantee that interference will not occur in a particular installation. If this equipment does cause harmful interference to radio or television reception, which can be determined by turning the equipment off and on, the user is encouraged to try to correct the interference by one or more of the following measures:

- Reorient or relocate the receiving antenna.
- Increase the separation between the equipment and the receiver.
- Connect the equipment into an outlet on a circuit different from that to which the receiver is connected.
- Consult the dealer or an experienced radio/TV technician for help.

This device complies with part 15 of the FCC rules.

Operation is subject to the following two conditions:

- (1) This device may not cause harmful interference and
- (2) This device must accept any interference received, including interference that may cause undesired operation.

Any changes or modifications in construction of this device which are not expressly approved by the party responsible for compliance could void that user's authority to operate the equipment.

FCC RF Radiation Exposure Statement

This equipment complies with FCC radiation exposure limits set forth for an uncontrolled environment. This transmitter must not be collocated or operating in conjunction with any other antenna or transmitter.

This equipment should be installed and operated with a minimum distance of 20 cm (7.8 inches) between the antenna and your body. Users must follow the specific operating instructions for satisfying RF exposure compliance.

Industry Canada Statement

This device contains licence-exempt transmitter(s) receiver(s) that comply with Innovation, Science and Economic Development Canada's licence exempt RSS(s). Operation is subject to the following two conditions:

- (1) This device may not cause interference.
- (2) This device must accept any interference, including interference that may cause undesired operation of the device.

IC Radiation Exposure Statement

This equipment complies with IC radiation exposure limits set forth for an uncontrolled environment.

This equipment should be installed and operated with a minimum distance of 20 cm (7.8 inches) between the antenna and your body.

NOTE

- THE MANUFACTURER IS NOT RESPONSIBLE FOR ANY RADIO OR TV INTERFERENCE CAUSED BY UNAUTHORIZED MODIFICATION TO THIS EQUIPMENT. SUCH MODIFICATION COULD VOID THE USER'S AUTHORITY TO OPERATE THE EQUIPMENT.

WARRANTY STATEMENT FOR THE BLOMBERG REFRIGERATORS

The warranties provided by Blomberg in these statements only apply to Blomberg refrigerators sold to the original purchaser or homeowner in the US and Canada. The warranty is not transferable. To obtain warranty service, please contact our nearest dealer or distributor as listed by state and province. You will need your refrigerator model number, serial number, retailer name and address where purchased and purchase date / installation date.

This warranty gives you specific legal rights, and you may also have other rights which vary from state to state. Also, please make sure you register your product for warranty at www.blombergappliances.com.

1 year (*) full warranty from date of first installation

Blomberg will repair or replace at no cost to the consumer any defective parts of the refrigerator if used under normal household conditions

(warranty is void if the product is used commercially e.g., bed + breakfast, nursing home etc.). Service must also be performed by an authorized Blomberg service agency. (Cosmetic defects must be reported within 10 business days from installation). 1 year warranty on the accessories is for the parts only and does not include labor.

2 year*++ limited warranty from date of first installation (Parts only) Blomberg will repair or replace any parts at no cost to the consumer if material defects or workmanship have caused the damage or failure of these components. Again the refrigerator must have been used under normal household conditions and not commercially as stated above (Labor charges are the responsibility of the consumer).

2-5 year (*, **) limited warranty from date of first installation

(parts only 2-5 years) Blomberg will repair or replace any compressors, evaporators, condensers and dryers at no cost to the consumer if material defects or workmanship have caused the damage or failure of these components. **The refrigerator must have been used under normal household conditions and not commercially (Labor charges are the responsibility of the consumer)**

Disclaimers of warranties and exclusions:

Warranty does not cover service costs by an authorized service agent to correct installation, electrical problems or educational instruction on the use of the refrigerator. The warranty also does not cover defects or damage caused by an act of God (such as storms, floods, fires, mudslides, etc.), damage cause by use of the refrigerator for purposes other than those for which it was designed, misuse, abuse, accident, alteration, improper installation, maintenance, travel fees, service calls outside normal service hours, pick up and delivery, any food loss due to product failure, unauthorized service work or work.

This product is fully tested and went through official quality assurance inspections before leaving the original manufacturing site. Warranty terms for this Blomberg household appliance is not valid if the product is altered, tampered, modified, additional parts assembled, fixed and re-packed by an authorized distributor, servicer, a third party retailer, reseller or by any other unauthorized person(s).

TO THE EXTENT PERMITTED BY LAW, THIS WARRANTY IS IN LIEU OF ALL OTHER EXPRESSED AND IMPLIED WARRANTIES, INCLUDING THE IMPLIED WARRANTIES OF MERCHANTABILITY AND FITNESS FOR A PARTICULAR PURPOSE. BLOMBERG UNDERTAKES NO RESPONSIBILITY FOR THE QUALITY OF THIS PRODUCT EXCEPT AS OTHERWISE PROVIDED IN THIS WARRANTY STATEMENT. BLOMBERG ASSUMES NO RESPONSIBILITY THAT THE PRODUCT WILL BE FIT FOR ANY PARTICULAR PURPOSE FOR WHICH YOU MAY BE BUYING THIS PRODUCT, EXCEPT AS OTHERWISE PROVIDED IN THIS WARRANTY STATEMENT.

Blomberg does not assume any responsibility for incidental or consequential damages. Such damages include, but are not limited to, loss of profits, loss of savings or revenue, loss of use of the refrigerator or any associated equipment, cost of capital, cost of any substitute equipment, facilities or services, downtime, the claims of third parties, and injury to property. Some states do not allow the exclusion or limitation of incidental or consequential damages, so the above limitations or exclusion may not apply to you.

(*) Installation date shall refer to either purchase date or 5 business days after delivery of the product to the home, whichever is later.

() Parts replaced will assume the identity of the original parts + their original warranty.**

No Other Warranties. This Warranty Statement is the complete and exclusive warranty from the manufacturer. No employee of Blomberg or any other party is authorized to make any warranty statements in addition to those made in this Warranty Statement.

Please keep this warranty card, user manual and your sales slip for future reference.

HOW TO GET SERVICE

Please contact the Dealer or Distributor for your State or Province as listed on the website Where To Buy, or call our Toll Free Number as 1 800 459 9848 for direction to an Authorized Blomberg Service Agent.

Blomberg

Réfrigérateur Manuel d'utilisation

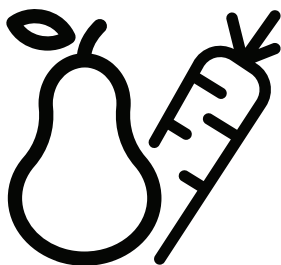

BRFB21612*
BRFB21622*

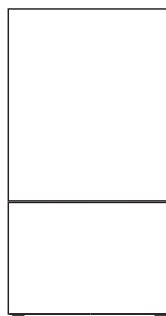





FR

Félicitations pour l'achat de votre nouveau réfrigérateur Beko ! Ce réfrigérateur a été fabriqué dans des installations modernes avec le plus grand soin et des contrôles de qualité méticuleux. Nous sommes tellement confiants dans la qualité de ce produit que nous le soutenons avec une garantie pièces et main d'œuvre de deux ans, et cinq ans sur le système scellé ! Veuillez lire l'intégralité de ce manuel d'utilisation avant d'utiliser votre produit, afin de vous assurer de bien comprendre toutes ses caractéristiques et avantages et de savoir comment l'utiliser correctement. Ce manuel doit être conservé dans un endroit facilement accessible et transmis à tout futur propriétaire.

Ce guide vous aidera à utiliser le produit rapidement et en toute sécurité.

Veuillez lire attentivement le manuel d'utilisation avant d'installer et d'utiliser le produit.

- Respectez toujours les consignes de sécurité applicables.
- Veuillez lire tout autre document fourni avec le produit.

	Informations importantes et conseils utiles.
	Risque de vie et de biens.
	Risque de choc électrique.
	L'emballage du produit est composé de matériaux recyclables, conformément avec l'Environnement National Législation.

Remplissez-le et conservez-le pour référence future	
Modèle	
Numéro de série	
Date d'achat	
Achat d'origine	
Marchande	
Ville	
État	
Code postal	
Pays	

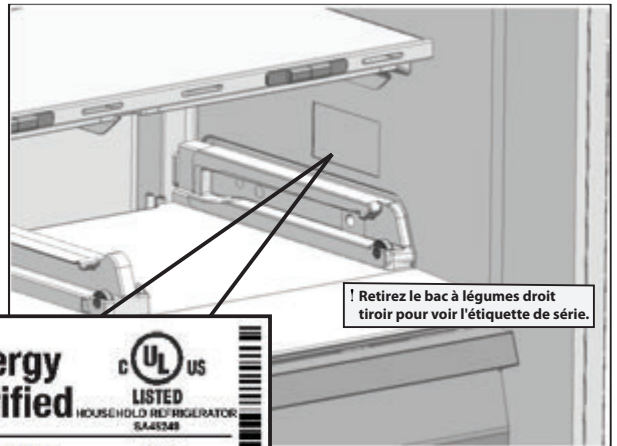

Modèle

Blomberg		Energy Verified		UL US LISTED	
Made in Thailand		HOUSEHOLD REFRIGERATOR		E448348	
PRODUCT NUMBER	570009765	RATED VOLTAGE :	120V ~		
PRODUCT CODE :	8P82101239	FREQUENCY :	60Hz		
MODEL :	K7850NE U	RATED CURRENT(TOTAL):	2.0 A		
CLASS :	T	REFRIGERANT TYPE :	R600a		
TYPE :	I	REFRIGERANT QUANTITY :	2.12 oz		
TOTAL NET VOLUME :	16.10 cu-ft	CONSERVATION TIME FROM POWER FAILURE :			
FRIDGE COMP. NET. VOL. :	10.89 cu-ft	DEFROST POWER :	155 W		
FREEZER COMP. NET. VOL. :	6.22 cu-ft				
FREEZING CAPACITY :	20 lbs				

! Retirez le bac à légumes droit tirant pour voir l'étiquette de série.

Numéro de série

Teneur

1. Votre réfrigérateur	1	5.1.1 Congélation des aliments frais	12
Limitation de poids des étagères de réfrigérateur	2	5.1.2 Recommandations pour la conservation des surgelés	12
2. Instructions importantes pour la sécurité et environnement	3	5.1.3 Placer les aliments	12
2.1 Sécurité générale	3	5.1.4 Informations sur le congélateur	12
2.1.1 Avertissement HCA	4	5.1.5 Retrait des balconnets de porte	12
2.1.2 Pour le produit avec un disperseur d'eau	4	5.1.6 Étagères en verre	12
2.2 Utilisation prévue	4	5.1.7 Bacs à légumes (Dans certains modèles)	12
2.3 Sécurité des enfants	4	5.1.8 Tiroir à charcuterie	13
2.4 Informations sur l'emballage	4	5.1.9 Bac à légumes à humidité contrôlée (EverFresh+)	13
2.5 HomeWhiz	4	5.1.10 Récolte fraîche	13
Porte de tiroir de réfrigérateur	5	5.1.11 Filtre anti-odeurs	13
3 Installation	6	5.2 Utilisation de HomeWhiz	14
3.1 Avant l'installation	7	6. Entretien et nettoyage	18
3.2 Emplacement d'installation approprié	7	6.1 Éviter les mauvaises odeurs	18
3.3 Installations encastrées	7	6.2 Protection des surfaces plastiques	18
3.4 Branchement électrique	8	7. Dépannage	18
3.5 Réglage des pieds	8		
3.6 Lampe d'éclairage	8		
3.7 Avertissement porte/tiroir ouvert	8		
3.8 Installation de la poignée	8		
4. Préparation	9		
4.1 Placement et installation	9		
4.2 Retrait de la porte	10		
5. Utilisation des commandes	11		
5.1 Panneau indicateur	11		
5.1 Stockage des aliments et utilisation du compartiment	12		

 Lisez d'abord la section "Instructions de sécurité"!

 Le fabricant ne sera pas responsable de tout événement causé par le non-respect des informations fournies dans ce manuel d'utilisation.

1 Votre réfrigérateur

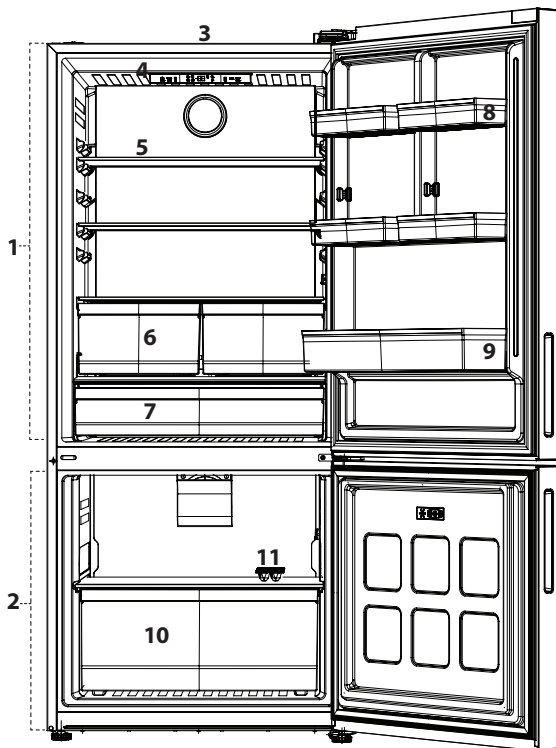

1. Compartiment réfrigérateur
 2. Compartiment congélateur
 3. * Carte Wi-Fi
 4. Affichage au plafond
 5. Étagère en verre réglable
 6. Bac à légumes
 7. Refroidisseur
 8. demi-porte étagère
 9. Étagère de porte de gallon
 10. Tiroir inférieur
 - 11.*Glacière
 - 12.*Fabrication de glace (dans le compartiment congélateur)
- *Option

*Option

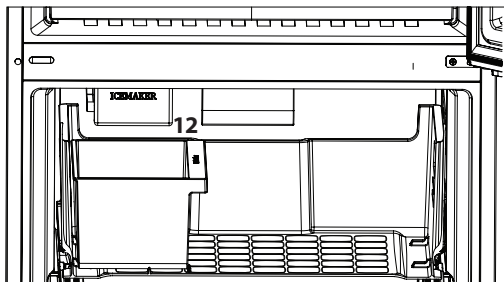

Limitation de poids des étagères de réfrigérateur

Les étagères du compartiment réfrigérateur sont testées pour un maximum de 71 livres (32 kg) par pièce.

Le refroidisseur peut contenir jusqu'à 61 livres (27,6 kg) pour chacun. Le bac à légumes peut contenir jusqu'à 32 livres (14,6 kg).

La demi-étagère de porte peut contenir jusqu'à 4 livres (1,8 kg) et l'étagère de porte en gallons peut contenir jusqu'à 21 livres (9,6 kg). Le tiroir supérieur peut contenir jusqu'à 111 livres (50,2 kg) et le tiroir inférieur peut contenir jusqu'à 93 livres (42 kg).

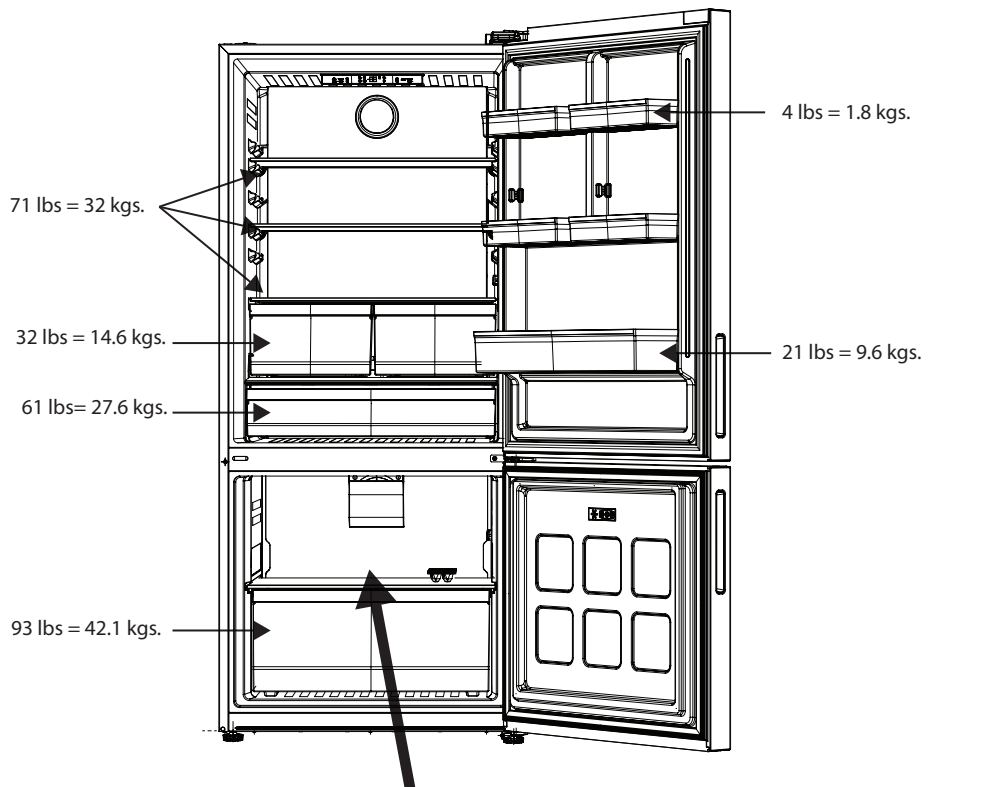

*Option

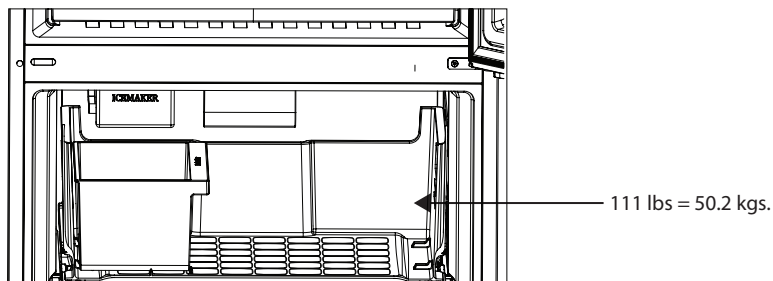

2 Instructions importantes pour la sécurité et l'environnement

Cette section contient des consignes de sécurité qui vous aideront protéger contre les risques de blessures ou de dommages matériels. Le non-respect de ces instructions annulera toute garantie.



AVERTISSEMENT : Maintenez les ouvertures de ventilation, dans l'enceinte de l'appareil ou dans la structure intégrée, dégagées de toute obstruction.



AVERTISSEMENT : N'utilisez pas de dispositifs mécaniques ou d'autres moyens pour accélérer le processus de dégivrage, autres que ceux recommandés par le fabricant.



AVERTISSEMENT : Ne pas endommager le circuit frigorifique.



AVERTISSEMENT : N'utilisez pas d'appareils électriques à l'intérieur des compartiments de stockage des aliments de l'appareil, sauf s'ils sont du type recommandé par le fabricant.

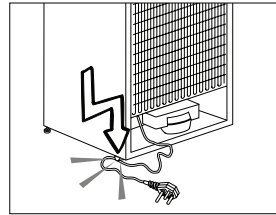

- Ne jamais laver le produit en étalant ou en versant de l'eau dessus ! Il y a un risque de choc électrique !
- Ne touchez jamais la fiche avec les mains mouillées ! Ne débranchez jamais par tirant sur le câble, toujours tirer en saisissant la fiche.
- Ne branchez pas le réfrigérateur si la prise murale est lâche.
- Ne connectez jamais votre réfrigérateur à une systèmes. De tels systèmes sont nocifs pour le produit.
- Débranchez le produit pendant l'installation, la maintenance, procédures de nettoyage et de réparation.
- Ayez toujours les procédures d'installation et de réparation effectuée par l'agent de service autorisé. Les Le fabricant ne pourra être tenu responsable des dommages qui peuvent découler de procédures effectuées par des personnes.
- Ne mettez pas de boisson liquide en bouteille ou en conserve dans le compartiment congélateur. Ils peuvent éclater !
- N'utilisez jamais les pièces de votre réfrigérateur telles que la porte et le tiroir comme moyen de support ou de marche. Cela entraînera le renversement du produit ou des dommages à certaines parties.
- Ne pas utiliser de sprays gazeux à proximité du produit car il existe un risque d'incendie ou d'explosion !
- Articles inflammables ou produits contenant des substances inflammables les gaz (par exemple les aérosols) ainsi que les matières explosives ne doivent jamais être conservés dans l'appareil.
- Ne placez pas de récipients remplis de liquide sur le dessus du produit. Un déversement d'eau sur un composant électrique peut provoquer des décharges électriques ou un risque d'incendie.
- Ne conservez pas au réfrigérateur des produits (vaccins, médicaments thermosensibles, matériel scientifique, etc.) nécessitant un contrôle précis de la température.
- Si vous n'utilisez pas le produit pendant une longue période temps, débranchez et déchargez les aliments qu'il contient.
- Ne surchargez pas le produit. Il peut tomber lorsque la porte est ouverte et causer des blessures ou des dommages. Des problèmes similaires peuvent survenir si vous placez des objets sur le produit.
- Faites attention à ne pas coincer votre main ou une partie de votre corps dans les pièces mobiles à l'intérieur du produit.

2.1 Sécurité générale

- Ce produit peut être utilisé par des enfants à partir de 8 ans et par des personnes dont les capacités physiques, sensorielles ou mentales n'étaient pas complètement développées ou qui manquent d'expérience et de connaissances à condition qu'elles soient supervisées ou formées à l'utilisation sûre du produit. et les risques qu'elle comporte. Les enfants ne doivent pas jouer avec le produit. Les travaux de nettoyage et d'entretien ne doivent pas être effectués par des enfants à moins qu'ils ne soient supervisés par quelqu'un.
- Débranchez le produit si une panne survient pendant son utilisation.
- Si le produit a une défaillance, il ne doit pas être utilisé sauf s'il est réparé par l'agent de service agréé. Il y a un risque de choc électrique !
- Branchez le produit sur une prise de terre protégée par un fusible conforme aux valeurs de la plaque signalétique. Faites effectuer l'installation de mise à la terre par un électricien qualifié. Notre société ne sera pas responsable des dommages qui surviennent ou surviennent lorsque le produit est utilisé sans mise à la terre conformément aux réglementations locales.
- Ne glissez pas le cordon d'alimentation sous le produit. Ne placez pas d'objets lourds sur le cordon d'alimentation. Le cordon d'alimentation ne doit pas être plié, écrasé, entrer en contact avec une source de chaleur.

2 Instructions importantes pour la sécurité et l'environnement

2.1.1 Avertissement HCA

• Si le système de refroidissement de votre produit contient du R600a : Ce gaz est inflammable. Par conséquent, faites attention à ne pas endommager le système de refroidissement et la tuyauterie pendant l'utilisation et le transport. En cas de dommage, conservez votre produit loin des sources potentielles d'incendie qui peuvent causer le produit s'enflamme et aérer la pièce dans laquelle l'unité est placée.



Le type de réfrigérant utilisé dans votre produit se trouve sur l'étiquette de série, située sur la paroi latérale gauche, à l'intérieur du compartiment des aliments frais.



AVERTISSEMENT : Ne jetez jamais le produit au feu.

2.1.2 Pour les produits avec distributeur d'eau

- La pression pour l'entrée d'eau froide doit être au maximum de 90 psi (620 kPa). Si la pression de votre eau dépasse 80 psi (550 kPa), utilisez une soupape de limitation de pression dans votre système d'alimentation. Si vous ne savez pas comment vérifier la pression de votre eau, demandez l'aide d'un plombier professionnel.
- S'il existe un risque d'effet de coup de bélier dans votre installation, utilisez toujours un équipement de prévention des coups de bélier dans votre installation. Consultez des plombiers professionnels si vous n'êtes pas sûr qu'il n'y ait pas d'effet de coup de bélier dans votre installation.
- Ne pas installer sur l'arrivée d'eau chaude.
- Prendre des précautions contre le risque de gel des flexibles. L'intervalle de fonctionnement de la température de l'eau doit être de 33 °F (0,6 °C) au minimum et de 100 °F (38 °C) au maximum.
- Utilisez uniquement de l'eau potable.

2.2 Utilisation prévue

- Ce produit a été conçu pour un usage domestique. Il n'est pas adapté à un usage commercial et il ne doit pas être utilisé en dehors de son utilisation prévue.
- Le produit ne doit être utilisé que pour conserver des aliments.
- Le fabricant décline toute responsabilité résultant d'une utilisation ou d'un transport incorrects.

2.3 Sécurité des enfants

- Les enfants doivent être surveillés pour éviter qu'ils ne manipulent le produit.



DANGER : Risque de piégeage d'un enfant. Avant de jeter votre vieux réfrigérateur ou congélateur :

- Retirez les portes.
- Laissez les étagères en place afin que les enfants ne peuvent pas facilement grimper à l'intérieur.

2.4 Informations sur l'emballage

- Les matériaux d'emballage du produit sont fabriqués à partir de matériaux recyclables conformément à nos Règlements nationaux sur l'environnement. Ne pas jeter les matériaux d'emballage avec les déchets ménagers ou autres. Apportez-les au matériel d'emballage points de collecte désignés par les autorités locales. « Contactez du personnel qualifié pour l'élimination. »

2.5 HomeWhiz (Peut ne pas s'appliquer à tous les modèles)

- Suivez les avertissements de sécurité même si vous vous éloignez du produit lorsque vous utilisez le produit via l'application HomeWhiz. Faites également attention aux avertissements dans l'application.

PORTE BATTANTE DU RÉFRIGÉRATEUR

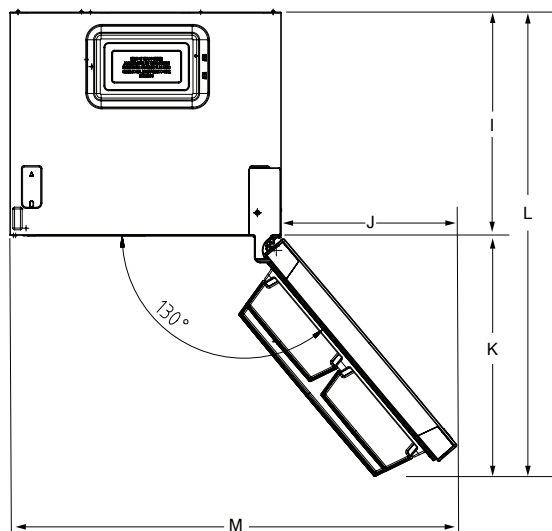
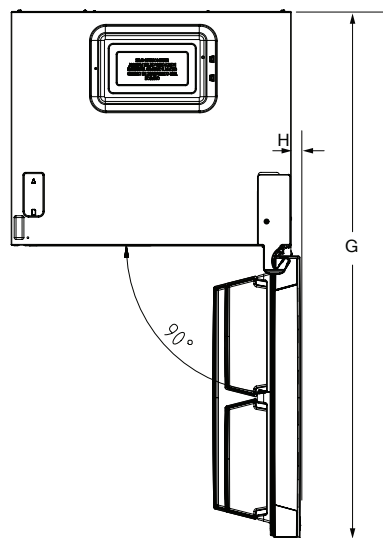
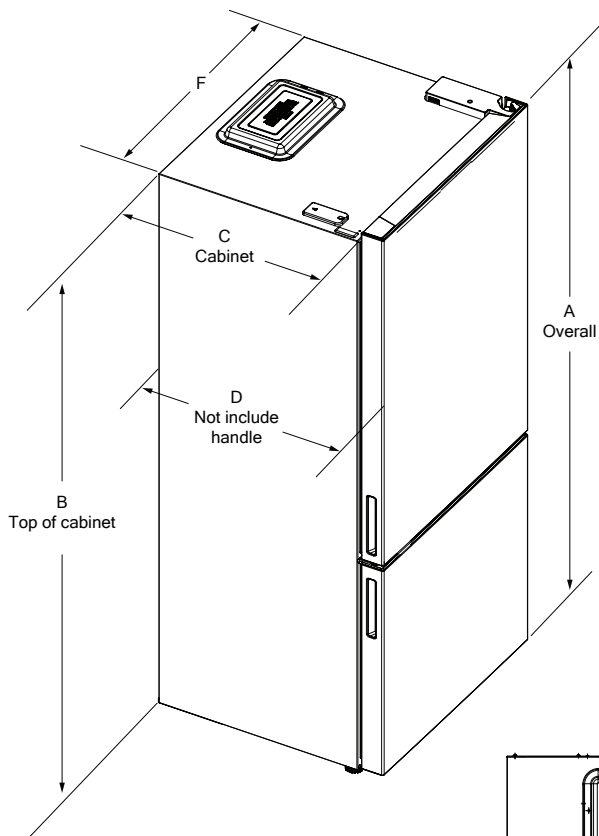

Hauteur-hors-tout "A"	Hauteur-Haut de l'armoire "B"	Profondeur-ArmoireSeule "C" "I"
(96 ¹¹ / ₁₆ ")1770mm	(68 ¹ / ₂ ")1740mm	(24 ⁷ / ₁₆ ")620mm
Profondeur-Sans Poignées "D"	Largeur - Portes ouvertes à 90° - De l'armoire à la poignée en "H"	Largeur-Armoire "F"
(27 ⁹ / ₁₆ ")700mm	(0 ⁶³ / ₆₄ ")25mm	(29 ¹² / ₁₆ ")756mm
Profondeur - Portes ouvertes à 90 "G"	Largeur - Portes ouvertes à 130° - De l'armoire à la poignée "J"	Profondeur Les portes sont ouvertes à 130° "L"
(55 ³ / ₁₆ ")1403mm	(19 ¹⁹ / ₆₄ ")490mm	(50 ⁵³ / ₆₄ ")1291mm
Largeur - Portes ouvert 130° - Armoire à la poignée "M"	Profondeur-Portes ouvertes 130 "K"	
(49 ¹ / ₁₆ ")1246mm	(26 ⁷ / ₁₆ ")671mm	

3 Installation

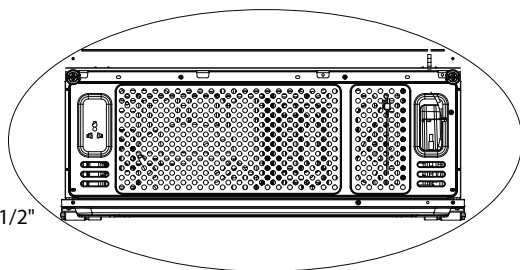
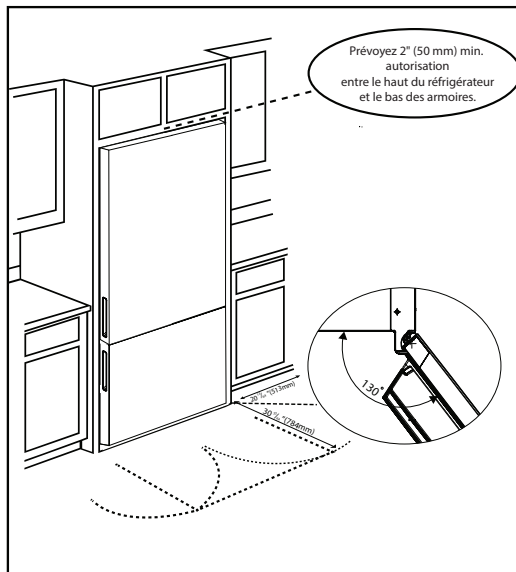
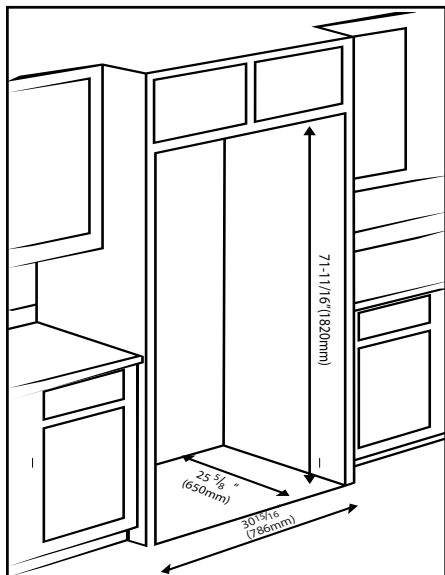

Dégagements minimum - 2" sur le dessus, 1/2" de chaque côté et 1 3/16 à l'arrière.

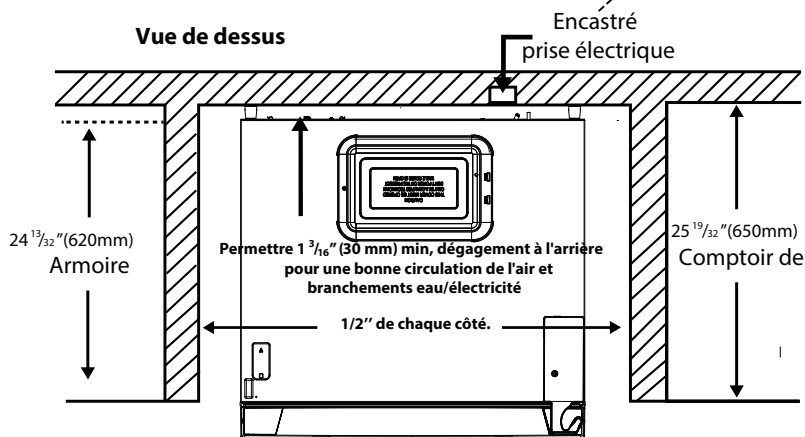

3 Installation

3.1 Avant l'installation

• Avant l'installation, assurez-vous que l'ouverture mesurée soit suffisante pour recevoir le produit et que les raccordements électriques et de plomberie appropriés sont présents.

Valeurs de pression de la conduite d'eau	psi	kPa	bar
Pression de service max :	90	620	6.2
Pression maximale pour dispositif de soupape de limitation exigence :	80	550	5.5
Exigences électriques			
Tension	120V AC		
La fréquence	60 Hz		
courante	15 A		
Longueur du cordon d'alimentation	7 ft.		

• L'installation doit être effectuée par un installateur agréé avec l'équipement nécessaire. Si l'alimentation électrique ne répond pas aux exigences énumérées ci-dessus, un électricien agréé doit effectuer toutes les modifications nécessaires.



Si deux réfrigérateurs doivent être installés côte à côte, il doit y avoir au moins 4 cm 1 1/2" de distance entre eux.

- Assurez-vous qu'il y a suffisamment d'espace autour de l'appareil pour assurer une libre circulation de l'air.
- Pour un bon fonctionnement, il doit y avoir un espace d'au moins 1 3/16 po (30 mm) entre le réfrigérateur et la paroi arrière. Pour cela, fixez les tampons rectangulaires gris, à installé en haut à l'arrière du réfrigérateur. Ceux-ci sont expédiés à l'intérieur du bac à légumes dans le compartiment Fresh Food.

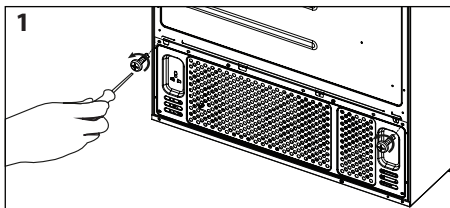

1 Dévissez avant d'installer l'entretoise.

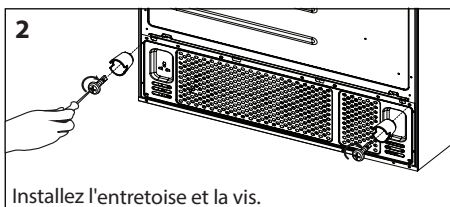

2 Installez l'entretoise et la vis.

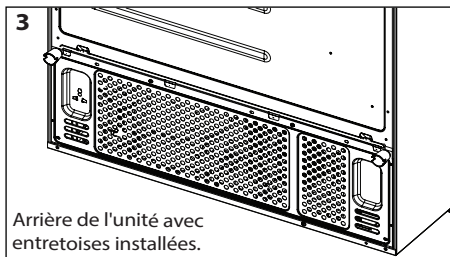

3 Arrière de l'unité avec entretoises installées.



La préparation de l'emplacement et l'installation électrique sur le lieu d'installation sont à la charge du client.



Plomberie : Le réfrigérateur ne doit être connecté qu'à la conduite d'eau froide.



ATTENTION : L'installation et les connexions électriques du produit doivent être effectuées par l'agent de service autorisé. Le fabricant ne pourra être tenu responsable des dommages pouvant résulter de procédures effectuées par des personnes non autorisées.



ATTENTION : Avant l'installation, vérifiez visuellement si le produit présente des défauts. Si c'est le cas, ne l'installez pas. Les produits endommagés présentent des risques pour votre sécurité

3.2 Emplacement d'installation approprié

- Installez le produit à au moins 12 po (30 cm) des sources de chaleur telles que les tables de cuisson, les fours, les radiateurs, les radiateurs et les cuisinières à au moins 2 po (5 cm) des fours électriques. Le produit ne doit pas être exposé à la lumière directe du soleil et conservés dans des endroits humides après l'installation.
- Ne placez pas le produit sur des matériaux tels que des tapis ou des moquettes.
- Placez le produit sur une surface plane pour éviter les oscillations.
- N'installez pas le produit dans des endroits où la température descend en dessous de 50 °F/10 °C.

3.3 Installations encastrées

- Si le produit doit être installé dans des armoires environnantes ou dans une alcôve, assurez-vous qu'il y a une circulation d'air adéquate autour du produit pour un bon fonctionnement. Ce réfrigérateur nécessite au moins 2" du haut de l'unité au plafond ou à l'enceinte, 1/2" de chaque côté et 1 3/16" dans le arrière.
- l'entretoise est livrée avec le produit

3 Installation

3.4 Branchement électrique

- 120VAC, 60Hz, Circuit dédié 15Amp.
- Les prises GFCI offriront une protection supplémentaire, mais toute défaillance du GFCI pourrait entraîner une détérioration des aliments, ce qui n'est pas couvert par la garantie du fabricant.
- Le raccordement électrique doit être conforme aux règlements.
- La fiche du câble d'alimentation doit être à portée de main après l'installation.
- N'effectuez pas de connexions via des rallonges ou des multiprises.



AVERTISSEMENT : Le cordon d'alimentation endommagé doit être remplacé par les agents de service agréés.



AVERTISSEMENT : En cas de défaillance du produit, il ne doit pas être utilisé à moins qu'il ne soit réparé par le service après-vente agréé ! Il y a un risque de choc électrique !

3.5 Réglage des pieds

Après avoir mis le réfrigérateur en place, nous vous recommandons d'abaisser les pieds pour fixer le produit en place. Vous pouvez également régler les pieds si le produit n'est pas équilibré. Tournez les pieds dans la direction souhaitée selon l'illustration ci-dessous.

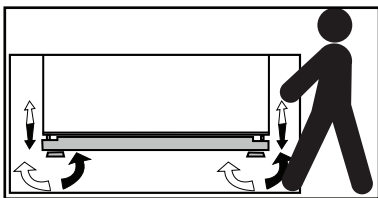

ATTENTION : Débranchez d'abord le produit. Le produit ne doit pas être branché lors du réglage des pieds. Il y a un risque de choc électrique !

3.6 Lampe d'éclairage

N'essayez pas de réparer vous-même, mais appelez l'agent de service agréé si les voyants DEL ne s'allument pas ou sont en panne. Les lumières utilisées dans cet appareil ne conviennent pas à l'éclairage d'une pièce domestique. Le but prévu de ces lumières est d'aider l'utilisateur à placer les aliments dans le réfrigérateur/-congélateur d'une manière sûre et confortable.

3.7 Avertissement de porte/tiroir ouvert

Un signal sonore d'avertissement sera émis lorsque la porte de votre produit est laissée ouverte pendant 1 minute. Cette l'avertissement sera mis en sourdine lorsque la porte est fermée.

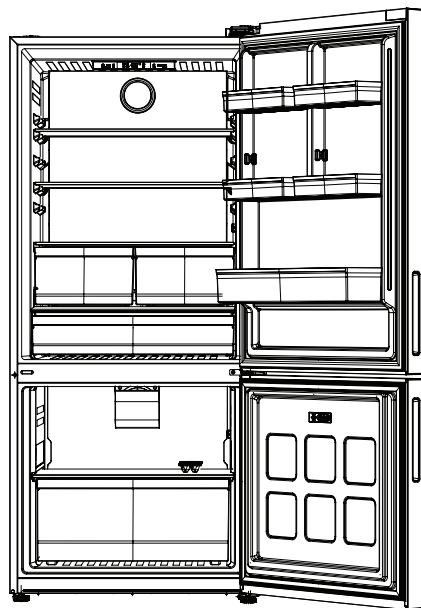

3.8 Transport du produit

1. Débranchez le produit avant de le transporter.
2. Retirez les raccordements hydrauliques.
3. Fixez les étagères, les accessoires, le bac à légumes et etc. dans le réfrigérateur avec du ruban adhésif avant de le réemballer.



L'emballage doit être attaché avec du ruban adhésif épais ou des cordes solides et les règles de transport imprimées sur l'emballage doivent être respectées.



ATTENTION : Matériaux d'emballage sont dangereux pour les enfants. Garder matériaux d'emballage dans un endroit sûr, hors de portée des enfants.

Points à prendre en compte lors de la déménagement du réfrigérateur

1. Votre réfrigérateur doit être débranché. Avant transport de votre réfrigérateur, il doit être vidé et nettoyé.
2. Avant qu'il ne soit réemballé, les étagères, les accessoires, le bac à légumes, etc. à l'intérieur de votre réfrigérateur doit être fixé avec ruban adhésif et sécurisé contre les chocs. Emballer doit être lié avec un ruban épais ou des cordes sonores et les règles de transport sur le colis doivent être strictement observé.
3. L'emballage d'origine et les matériaux en mousse doivent être conservés pour de futurs transports ou déménagements.

3 Installation

Raccordement de la conduite d'eau à l'alimentation en eau

• Connecter la conduite d'eau au robinet d'alimentation en eau. Si ce robinet est absent de votre appareil ou si vous n'en êtes pas sûr, contactez un plombier qualifié.

Raccordement du tuyau d'arrivée d'eau au réfrigérateur

1. Faites glisser le raccord union (B) dans le tuyau d'arrivée d'eau (A).
2. Poussez fermement le tuyau d'arrivée d'eau vers le bas afin qu'il glisse à l'intérieur de la vanne d'arrivée d'eau (C).
3. Serrez manuellement le raccord union (C) afin qu'il soit correctement fixé à la vanne d'arrivée d'eau. En principe, vous ne devez pas serrer le raccord union à l'aide d'un outil. Cependant, vous pouvez utiliser une clé ou des pinces pour le serrer en cas de fuite.

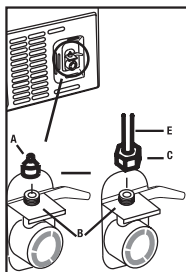

AVERTISSEMENT: Raccorder uniquement à un réseau d'alimentation en eau potable.



AVERTISSEMENT: Remplir avec de l'eau potable seulement.

4 Préparation

Avant de démarrer le réfrigérateur, vérifiez les points suivants avant de commencer à utiliser votre réfrigérateur :

1. Nettoyez l'intérieur du réfrigérateur comme recommandé dans la section Entretien et nettoyage .
2. Connectez la fiche du réfrigérateur à la prise murale. Lorsque la porte du réfrigérateur est ouverte, le réfrigérateur interne la lampe s'allumera.
3. Lorsque le compresseur commence à fonctionner, un son se fait entendre. Le liquide et les gaz scellés dans le système de réfrigération peut également générer du bruit, même si le compresseur ne fonctionne pas et c'est tout à fait normal.
4. Les bords avant du réfrigérateur peuvent sembler chauds. C'est normal. Ces zones sont conçues pour être chaudes afin d'éviter condensation.

4.1 Placement et installation

Si la porte d'entrée de la pièce où sera installé le réfrigérateur n'est pas assez large pour le passage du réfrigérateur, alors retirez délicatement les portes de votre réfrigérateur et passez-le de côté par la porte.

4 Préparation

4.2 Retrait de la porte

1. Avec la porte supérieure fermée, retirez la vis unique dans le couvercle de la charnière.

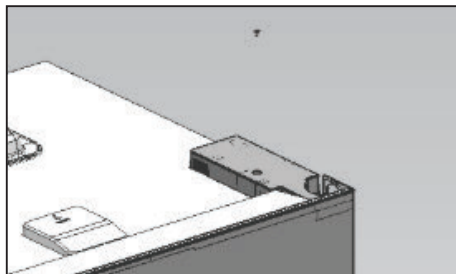

2. Ouvrez la porte, retirez le couvercle de la charnière, retirez le capteur d'ambiance du couvercle.

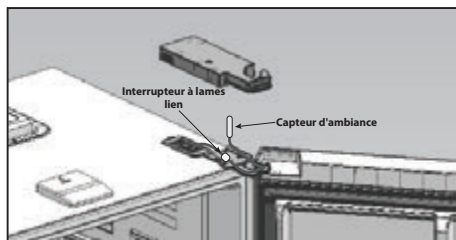

3. Fermez la porte supérieure et retirez les 3 vis fixant la plaque de charnière et débranchez le câble du commutateur à lames.

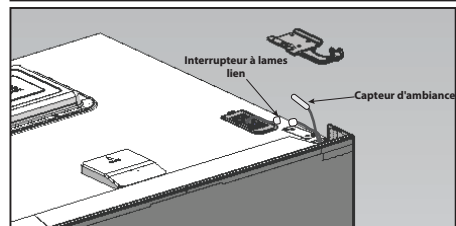
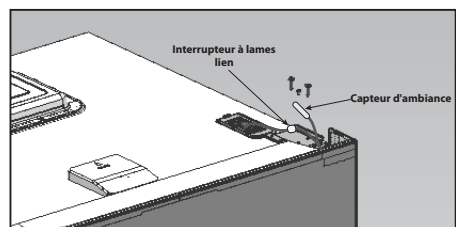

4. Ouvrez la porte et inclinez-la de 10 à 15 degrés et soulevez-la de la charnière inférieure.

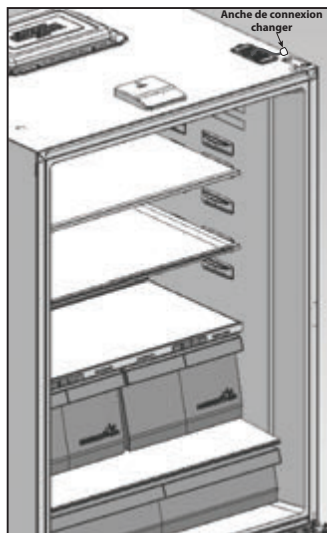

5 Utilisation des commandes

5.1 Panneau indicateur

Le panneau indicateur à commande tactile vous permet de régler la température et de contrôler les autres fonctions du réfrigérateur. Appuyez simplement sur les boutons correspondants pour les paramètres de fonction.

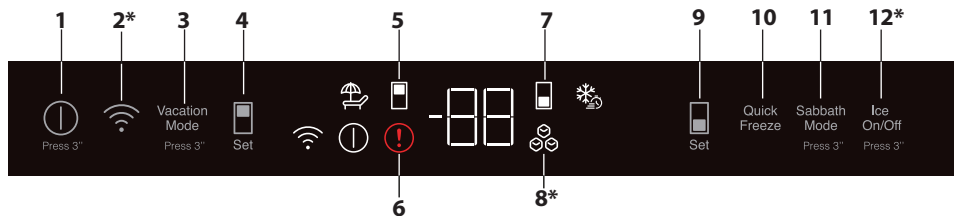

1. Fonction marche/arrêt:

Cette fonction () permet d'éteindre le réfrigérateur lorsqu'il est appuyé pendant 3 secondes. Le réfrigérateur peut être allumé en appuyant à nouveau sur le bouton Marche/Arrêt pendant 3 secondes. Lorsque la fonction est active, tous les voyants s'éteignent.

2. Clé de connexion sans fil (*optionnelle):

Un appui long sur le bouton (3 secondes) lance la première introduction du produit sur le réseau domestique. Pendant le processus d'établissement de la connexion, l'icône du réseau sans fil () clignotera à des intervalles de 0,5 seconde. Lorsque la connexion au réseau domestique est réussie, l'icône du réseau sans fil s'allume en continu. Une fois la première connexion établie, la connexion peut être activée/désactivée en appuyant brièvement sur ce bouton. Après avoir éteint et rallumé l'appareil, il se souviendra automatiquement et établira une connexion à votre réseau. L'icône du réseau sans fil clignotera brièvement (à des intervalles de 0,2 s) jusqu'à ce que la connexion soit établie.

3. Touche de fonction vacances:

Appuyez sur la touche pendant 3 secondes pour activer la fonction vacances. Le mode vacances est activé et le symbole vacances () est allumé. " - - " doit s'afficher sur l'indicateur de température du compartiment des aliments frais et le compartiment des aliments frais n'effectue pas activement le refroidissement. Vous ne devez pas conserver vos aliments dans le compartiment aliments frais lorsque cette fonction est activée. Le compartiment congélateur continuera à fonctionner à sa température de consigne. Appuyez à nouveau sur la touche pendant 3 secondes pour annuler cette fonction.

4. Touche de réglage de la température du compartiment de congélation:

Le réglage de la température est fait pour le compartiment refroidisseur. Appuyez sur cette touche pour activer le compartiment congélateur température à régler à 0, -4, -6, -8, -9, -11 Fahrenheit

5. Symbole du compartiment de congélation :

Les valeurs de température du compartiment de congélation s'affichent à l'écran lorsque ce symbole est actif.

6. Indicateur d'état de panne :

Cet indicateur () sera actif lorsque votre réfrigérateur ne peut pas effectuer un refroidissement adéquat ou en cas d'erreur de capteur. « E » doit être affiché sur

7. Symbole du compartiment des aliments frais :

Les valeurs de température du compartiment de refroidissement s'affiche à l'écran lorsque ce symbole est actif.

8. Icône Machine à glaçons désactivée (*facultatif) :

Les glaçons avec une barre oblique à travers eux seront illuminés lorsque la machine à glaçons est allumée.

9. Touche de réglage de la température du compartiment des aliments frais :

Permet le réglage de la température pour les aliments frais Compartiment Une pression sur cette touche permet de régler la température du compartiment Fresh Food à 46, 44, 43, 41, 39, 37, 36 et 34 degrés Fahrenheit.

10. Clé de congélation rapide :

Lorsqu'on appuie sur la touche de congélation rapide, le symbole de congélation rapide () doit s'allumer et la fonction de congélation rapide doit être activée. Gelé la température du compartiment est réglée à 16 degrés Fahrenheit. La fonction est annulée lorsque la touche est enfoncée à nouveau. La fonction de congélation rapide sera automatiquement annulée après 24 heures. Pour congeler une grande quantité d'aliments frais, appuyez sur la touche de congélation rapide avant de placer les aliments dans le compartiment congélateur.

11. Mode Sabbat :

Appuyez sur la touche de fonction Fresh Food Temp Set pendant 3 secondes pour activer ou désactiver le mode Sabbat. Lorsque le mode Sabbat est activé, les boutons d'affichage, d'alarme, d'ouverture de porte ou d'éclairage ne fonctionneront pas. "SA" apparaîtra à l'écran. L'algorithme de refroidissement est réglé selon le mode de sabbat. Si l'utilisateur fait pas désactiver le mode Sabbat, le réfrigérateur l'annulera automatiquement dans 72 heures.

12. Touche marche/arrêt de la machine à glaçons (*facultatif) :

Appuyez sur la touche Freezer Temp Set et maintenez-la enfoncée pendant 3 secondes pour allumer et allumer la machine à glaçons.

5.1 Stockage des aliments et utilisation du compartiment

5.1.1 Congélation des aliments frais

- Emballez les aliments ou placez-les dans un récipient couvert avant de les mettre au réfrigérateur.
- Les aliments et boissons chauds doivent refroidir à température ambiante avant de les mettre au réfrigérateur.
- Les aliments que vous souhaitez congeler doivent être frais et de bonne qualité.
- Emballez les aliments de manière hermétique pour éviter qu'ils ne sèchent même s'ils doivent être conservés pendant une courte période.
- Les matériaux à utiliser pour l'emballage doivent être indéchirables et résistants au froid, à l'humidité, aux huiles et aux acides et ils doivent également être étanches à l'air. Tous les emballages doivent être complètement scellés.
- Les aliments surgelés doivent être utilisés immédiatement après leur décongélation et ne doivent jamais être recongelés.
- Ne congelez pas de trop grandes quantités d'aliments à la fois. La qualité des aliments est mieux préservée lorsqu'ils sont congelés jusqu'au cœur le plus rapidement possible.
- Placer des aliments chauds dans le compartiment congélateur fait fonctionner le système de refroidissement en continu jusqu'à ce que les aliments soient complètement congelés.

5.1.2 Recommandations pour la conservation des aliments surgelés

Pour assurer la qualité atteinte par les aliments surgelés fabricant et détaillant alimentaire est maintenu, suivez les étapes énumérées ci-dessous :

1. Mettez les sachets au congélateur le plus rapidement possible après achat.
2. Assurez-vous que le contenu de l'emballage est étiqueté daté.
3. Vérifiez si les dates de "consommation" et "meilleur avant" sur l'emballage sont dépassées ou non.

5.1.3 Placer la nourriture

Congélateur compartiment des étagères	Divers aliments surgelés tels que viande, poisson, crème glacée, légumes, etc.
Réfrigérateur compartiment des étagères	Aliments dans des casseroles, des assiettes couvertes et des récipients fermés
Réfrigérateur compartiment étagères de porte	Aliments ou boissons petits et emballés (tels que lait, jus de fruits, bière, etc.)
Bac à légumes	Légumes et fruits
Zone fraîche compartiment	Produits de charcuterie (fromage, beurre, salami, etc.)

5.1.4 Informations sur le congélateur

Vous pouvez conserver la fraîcheur des aliments pendant plusieurs mois (à 5°F / -15°C ou à des températures inférieures dans le congélateur).



Divisez la nourriture en portions en fonction des besoins de consommation quotidiens ou en fonction des repas de votre famille.



Emballer les aliments de manière hermétique pour les empêcher de sécher même s'ils doivent être stockés pendant une courte période.

- Matériel nécessaire pour l'emballage
- Ruban adhésif résistant au froid
- Étiquette autocollante
- Anneaux en caoutchouc
- Stylo

5.1.5 Retrait des balconnets de porte

Vous pouvez retirer les balconnets de porte pour les nettoyer. Poussez la tablette souhaitée vers le haut pour la retirer. Ne retirez pas le balconnet de la porte lorsqu'il contient de la nourriture. Tout d'abord, videz la nourriture à l'intérieur.

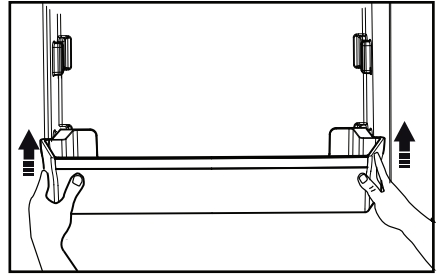

5.1.6 Étagères en verre

Vous pouvez retirer les clayettes en verre pour les nettoyer. Soyez prudent lorsque vous retirez les étagères car elles sont lourdes.

5.1.7 Bacs à légumes (dans certains modèles)

Les bacs à légumes vous permettent de préparer les aliments pour gelé. Vous pouvez également utiliser ces compartiments pour conserver vos aliments à une température de quelques degrés sous le compartiment réfrigérateur.

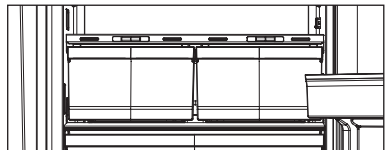

Vous pouvez augmenter le volume intérieur de votre réfrigérateur en retirant l'un des refroidisseurs compartiments :

1. Tirez le compartiment vers vous jusqu'à ce qu'il s'arrête.
2. Soulevez le compartiment d'environ 7/16" (1 cm) vers le haut et tirez vers vous pour le retirer de son logement.

5.1 Stockage des aliments et utilisation du compartiment

5.1.8 Tiroir de charcuterie

Le tiroir Deli est conçu avec une circulation d'air frais intensifiée autour de lui. Cela permet aux articles stockés dans le tiroir d'être généralement des aliments frais que les températures moyennes d'aliments frais. Si nécessaire, retirez les balconnets de porte avant de retirer le tiroir Deli

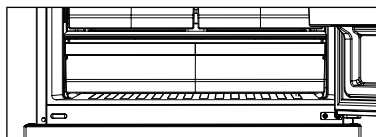

5.1.9 Bac à légumes à humidité contrôlée (EverFresh+)

Les niveaux d'humidité des légumes et des fruits sont contrôlés grâce à la fonction d'humidité contrôlée croustillant et la nourriture est assurée de rester fraîche plus longtemps.

Nous vous recommandons de placer les légumes à feuilles tels que la laitue, les épinards et les légumes sensibles à la perte d'humidité, de manière horizontale autant que possible à l'intérieur du bac à légumes, et non sur leurs racines en position verticale.

Pendant que les légumes sont placés, chaque le poids des légumes doit être pris en considération.

Les légumes lourds et durs doivent être mis au fond du bac à légumes et le léger et doux les légumes doivent être placés dessus.

Ne laissez jamais de légumes à l'intérieur du bac à légumes dans leur Sacs.

Cela les amènera à se décomposer prématurément.

Si vous souhaitez garder les légumes séparés, utiliser des sacs en papier perforé ou des matériaux similaires faire cela.

Certains fruits comme les poires, les abricots, les pêches ou les pommes génèrent des niveaux élevés de gaz éthylène. Ne les placez pas avec d'autres fruits et légumes qui ne le font pas, car ils se décomposeraient plus rapidement.

5.1.10 Récolte fraîche

Les bacs à légumes du réfrigérateur sont éclairés par une lumière bleue. Les aliments stockés dans les bacs à légumes poursuivent leur photosynthèse grâce à l'effet de longueur d'onde de la lumière bleue et conservent ainsi leur fraîcheur et leur teneur en vitamines.

5.1.11 Filtre anti-odeurs

Filtre anti-odeurs dans le conduit d'air du compartiment réfrigérateur empêche l'accumulation d'odeurs désagréables dans le réfrigérateur.

5.2 Utilisation de HomeWhiz.

HomeWhiz - Connexion sans fil pour réfrigérateur Pas

Les étapes ci-dessous concernent l'ajout de votre réfrigérateur à votre réseau pour la première fois. Si vous avez déjà installé, vous pouvez passer aux 10e et 11e étapes.

Avertissements : les connexions réseau Bluetooth et sans fil doivent être activées sur votre téléphone pour se connecter au produit. Une autorisation de localisation doit être donnée lors de l'établissement d'une connexion sans fil avec le produit. Les notifications d'application doivent être activées lorsque l'application est téléchargée et utilisée. (Si les notifications d'avertissement sont désactivées, les informations telles que la porte ouverte, l'alarme de température élevée ne seront pas envoyées à votre appareil mobile en tant que notification.)

Du  Boutique d'applications AppStore pour votre

iPhone, appareil mobile iPad, appareil mobile iPad, pour votre appareil mobile Android depuis Google Play



store Vous pouvez télécharger la dernière version de

Application HomeWhiz et installez-la sur votre mobile appareil et vous pouvez l'installer en suivant les étapes suivantes étape.

Application HomeWhiz et installez-la sur votre mobile appareil et vous pouvez l'installer en suivant les étapes suivantes étape.

Si la connexion ne peut pas être établie pendant un certain période de temps, vérifiez votre modem/ connexion Les paramètres.

L'application HomeWhiz est utilisée comme interface de connexion.

Les étapes de connexion sont décrites dans le HomeWhiz GUIDE D'INSTALLATION RAPIDE fourni avec le produit.

Consultez la section de dépannage pour obtenir des réponses aux questions de base questions. Notez que la carte WiFi consomme un en moyenne 0,1 W lorsque le bouton WiFi est désactivé, et une moyenne de 0,4 W lorsque le produit est connecté à un réseau WiFi à fort signal.

1. Ouvrez l'application HomeWhiz sur votre appareil. Si vous n'avez pas créé de compte, cliquez sur "Créer un compte" et suivez les instructions pour créer un compte HomeWhiz. Si vous avez déjà un compte, connectez-vous en entrant votre e-mail et votre mot de passe associés à ce compte

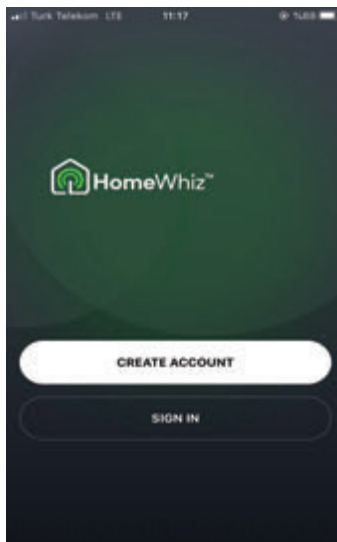

5.2 Utilisation de HomeWhiz.

- Assurez-vous que les services de localisation et Bluetooth sont activés lors de l'utilisation de l'application.
- Cliquez sur le bouton AJOUTER UN APPAREIL sur l'écran Mes appareils.
- Sélectionnez Réfrigérateur sous le titre Appareils de cuisine.
- Sélectionnez Wi-Fi et Bluetooth comme méthode de connexion.

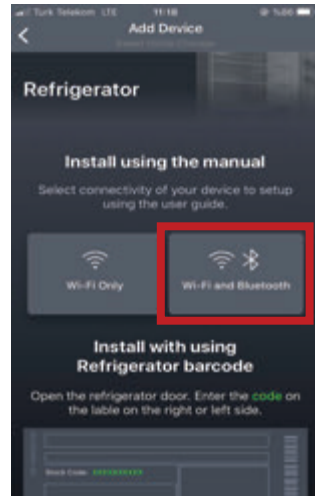
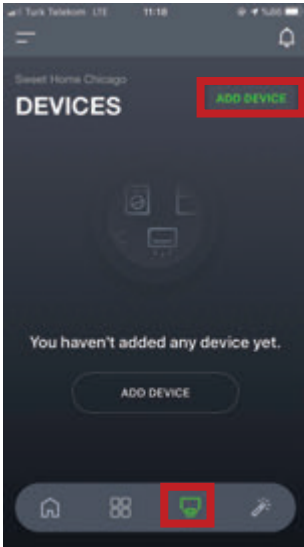

- Le code de produit du réfrigérateur se trouve sur l'étiquette située sur la paroi latérale du réfrigérateur. Passez à l'étape suivante en entrant le code à 10 chiffres sur l'étiquette.

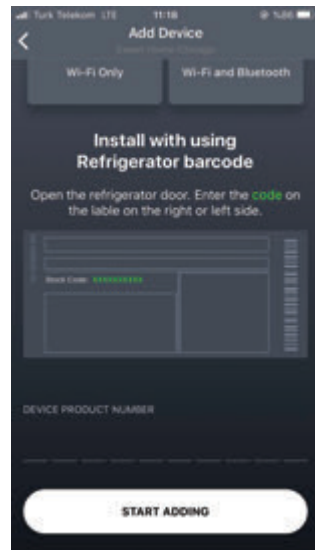
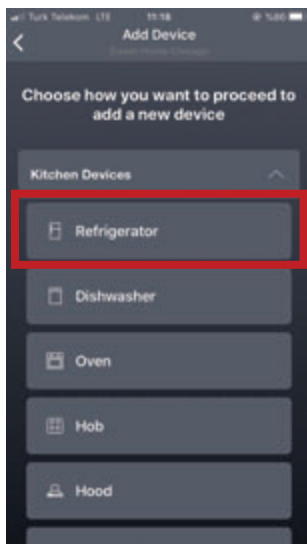

- Les étapes d'installation sont également expliquées dans l'application. Après avoir lu les textes pertinents, allez à l'étape suivante.

5.2 Utilisation de HomeWhiz.

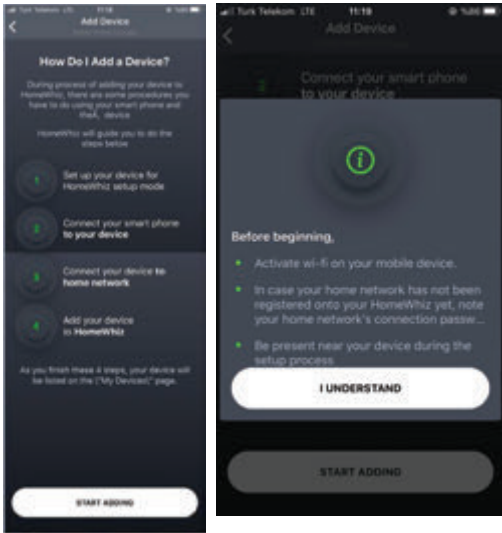

8. Pour amener l'appareil en mode configuration : Le bouton de connexion sans fil sur l'écran du produit doit être enfoncé pendant 3 secondes. De cette façon, le mode de configuration du produit est ouvert. Pendant ce temps, l'icône de connexion sans fil sur l'écran clignote lentement (intervalles de 0,5 seconde).

Remarque : Les services de localisation et Bluetooth de votre appareil mobile doivent être activés pour pouvoir passer à l'étape suivante.

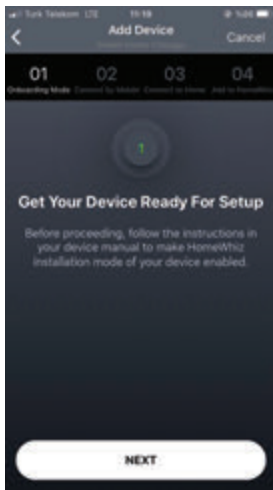

9. Sélectionnez le réseau domestique sans fil auquel le réfrigérateur sera connecté et entrez le mot de passe du réseau.

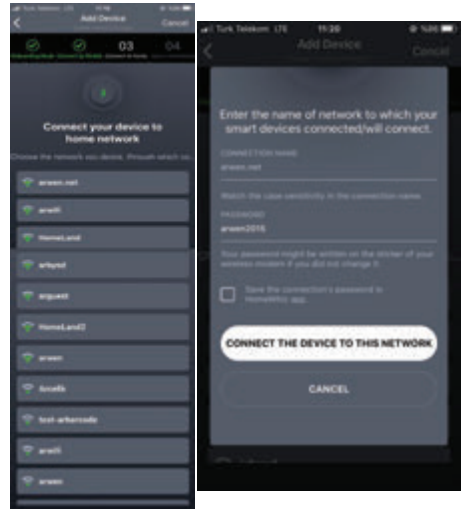

10. Terminez la configuration en donnant un nom au produit et en ajoutant l'appareil à un groupe.

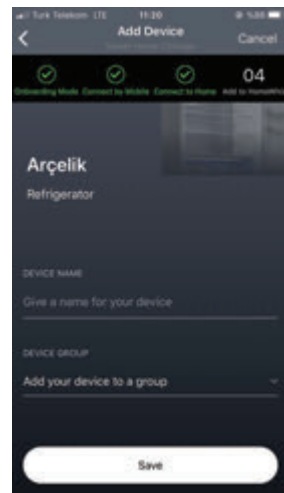

5.2 Utilisation de HomeWhiz.



11. Vous pouvez vérifier et surveiller l'état de votre produit sur l'écran APPAREILS.

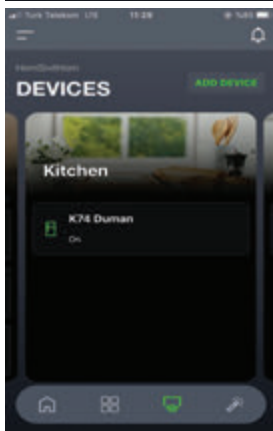
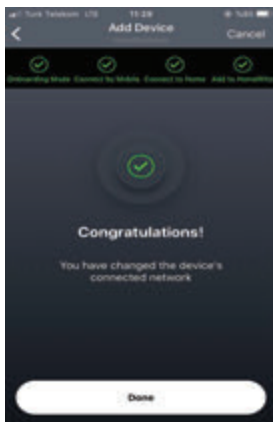

12. En appuyant sur le bouton montré dans l'image, vous pouvez accéder aux options. (Informations, Paramètres, etc.)

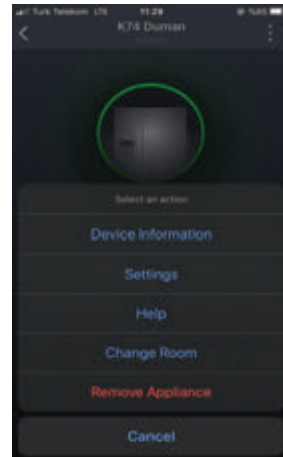
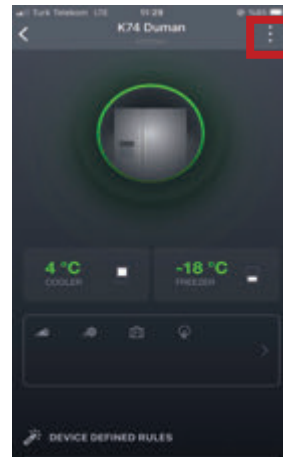

13. Une fois que votre produit est configuré, il enregistre les informations du réseau sans fil. En cas de panne de courant, les informations du réseau seront conservées en mémoire et une connexion sera automatiquement rétablie.

14. Vous pouvez activer et désactiver la fonction de connexion sans fil en appuyant sur le bouton de connexion sans fil sur le sidplay de votre réfrigérateur. Après l'avoir éteint et allumé, il se souviendra automatiquement de votre réseau et établira une connexion.

6 Entretien et nettoyage

La durée de vie du produit est prolongée et les problèmes de service sont réduits si le produit est nettoyé régulièrement intervalles.

- N'utilisez jamais d'essence, de benzène ou de substances similaires pour le nettoyage.
- N'utilisez jamais d'outils tranchants et abrasifs, de savon, de nettoyeurs ménagers, de détergent et de cire pour le nettoyage.
- Dissoudre une cuillère à café de bicarbonate de soude dans un demi-litre d'eau. Imbibez un chiffon de la solution et essorez-le à fond. Essuyez l'intérieur du réfrigérateur avec ce chiffon et séchez soigneusement.
- Assurez-vous qu'aucune eau ne pénètre dans le boîtier de la lampe et d'autres appareils électriques.
- Si vous n'utilisez pas le réfrigérateur pendant une longue période, débranchez-le, retirez tous les aliments à l'intérieur, nettoyez-le et laissez la porte entrouverte.
- Vérifiez régulièrement que les joints des portes sont propres. Sinon, nettoyez-les.
- Pour retirer les étagères de la porte et du corps, retirez tout son contenu.
- Retirez les balconnets de porte en les tirant vers le haut. Après le nettoyage, faites-les glisser de haut en bas pour les installer.
- N'utilisez jamais de produits de nettoyage ou d'eau contenant du chlore pour nettoyer les surfaces extérieures et les parties chromées du produit. Le chlore provoque la corrosion sur de telles surfaces métalliques

6.1 Éviter les mauvaises odeurs

Les matériaux susceptibles de provoquer des odeurs ne sont pas utilisés dans la production de nos réfrigérateurs. Cependant, en raison de conditions de conservation inappropriées des aliments et de ne pas nettoyer la surface intérieure du réfrigérateur comme requis, cela peut entraîner un problème d'odeur. Faites attention à ce qui suit pour éviter ce problème :

- Il est important de garder le réfrigérateur propre. Les résidus alimentaires, les taches, etc. peuvent provoquer des odeurs. Par conséquent, nettoyez le réfrigérateur avec du bicarbonate de soude dissous dans de l'eau tous les 15 jours. N'utilisez jamais de détergents ou de savon.
- Conservez les aliments dans des récipients fermés. Les micro-organismes se propageant à partir de conteneurs non couverts peuvent provoquer des odeurs désagréables.
- Ne conservez jamais les aliments dont la date de péremption est dépassée ou avariés au réfrigérateur.

6.2 Protection des surfaces plastiques

Ne mettez pas d'huiles liquides ou de plats cuits à l'huile dans votre réfrigérateur dans des récipients non scellés car ils endommagent les surfaces en plastique du réfrigérateur. Si de l'huile est renversée ou maculée sur les surfaces en plastique, nettoyez et rincez immédiatement la partie concernée de la surface à l'eau tiède.

7 Dépannage

Vérifiez cette liste avant de contacter un réparateur. Cela vous fera gagner du temps et de l'argent. Cette liste comprend des plaintes fréquentes qui ne sont pas liées à des défauts de fabrication ou de matériaux.

Le réfrigérateur ne fonctionne pas.

- La fiche d'alimentation n'est pas complètement enfoncée. >>> Branchez-le complètement dans la prise.
- Le fusible/disjoncteur connecté à la prise alimentant le produit ou le fusible/disjoncteur principal est grillé. >>> Vérifiez le fusible/disjoncteur.

Condensation sur la paroi latérale du compartiment Fresh Food.

- La porte est ouverte trop fréquemment >>> Veillez à ne pas ouvrir la porte du produit trop fréquemment.
- L'environnement est trop humide. >>> N'installez pas le produit dans des environnements humides.
- Les aliments contenant des liquides sont conservés dans des récipients non scellés. >>> Conservez les aliments contenant des liquides dans des récipients scellés.
- La porte du produit est laissée ouverte. >>> Ne laissez pas la porte du produit ouverte pendant de longues périodes.
- Le thermostat est réglé sur une température trop basse. >>> Réglez le thermostat sur la température appropriée.

Le compresseur ne fonctionne pas.

- En cas de coupure de courant soudaine ou de débranchement puis de remise sous tension, la pression du gaz dans le système de refroidissement du produit n'est pas équilibré, ce qui déclenche la protection thermique du compresseur.

Le produit redémarrera après environ 6 minutes. Si le produit ne redémarre pas après cette période, contactez un réparateur.

- Le dégivrage est actif. >>> Ceci est normal pour un produit de dégivrage entièrement automatique. Le dégivrage est effectué périodiquement.
- Le produit n'est pas branché. >>> Assurez-vous que le cordon d'alimentation est branché.

7 Dépannage

- Le réglage de la température est incorrect. >>> Sélectionnez le réglage de température approprié.
- Le courant est coupé. >>> Le produit continuera à fonctionner normalement une fois le courant rétabli.

Le bruit de fonctionnement du réfrigérateur augmente pendant son utilisation.

- Les performances de fonctionnement du produit peuvent varier en fonction des variations de température ambiante. Cette est normal et n'est pas un dysfonctionnement.

Le réfrigérateur fonctionne trop souvent ou trop longtemps.

- Le nouveau produit peut être plus grand que le précédent. Les produits plus volumineux fonctionneront pendant des périodes plus longues.
- La température ambiante peut être élevée. >>> Le produit fonctionnera normalement pendant de longues périodes dans une pièce surélevée Température.
- Le produit a peut-être été récemment branché ou un nouvel aliment a été placé à l'intérieur. >>> Le produit prendra plus de temps pour atteindre la température réglée lorsqu'il est récemment branché ou qu'un nouvel aliment est placé à l'intérieur. C'est normal.
- De grandes quantités d'aliments chauds peuvent avoir été récemment placées dans le produit. >>> Ne placez pas d'aliments chauds dans le produit.
- Les portes ont été ouvertes fréquemment ou maintenues ouvertes pendant de longues périodes. >>> L'air chaud circulant à l'intérieur faire fonctionner le produit plus longtemps. N'ouvrez pas les portes trop souvent.
- La porte du congélateur ou du compartiment des aliments frais est peut-être entrouverte. >>> Vérifiez que les portes sont complètement fermées.
- Le produit est peut-être réglé sur une température trop basse. >>> Réglez la température à un degré plus élevé et attendez pour que le produit atteigne la température réglée.
- Le compartiment des aliments frais ou le lave-linge de la porte du congélateur peuvent être sales, usés, cassés ou mal installés. >>> Nettoyer ou remplacer la rondelle. Le lave-porte endommagé/déchiré fera fonctionner le produit pendant de plus longues périodes pour conserver la température actuelle.

The freezer temperature is very low, but the Fresh Food Compartment temperature is adequate.

- The freezer compartment temperature is set to a very low degree. >>> Set the freezer compartment temperature to a higher degree and check again.

The Fresh Food Compartment temperature is very low, but the freezer temperature is adequate.

- The Fresh Food Compartment temperature is set to a very low degree. >>> Set the freezer compartment temperature to a higher degree and check again.

The food items kept in Fresh Food Compartment drawers are frozen.

- The Fresh Food Compartment temperature is set to a very low degree. >>> Set the freezer compartment temperature to a higher degree and check again.

La température dans le compartiment aliments frais ou dans le congélateur est trop élevée.

- La température du compartiment aliments frais est réglée à un degré très élevé. >>> Le réglage de la température du compartiment aliments frais a un effet sur la température dans le compartiment congélateur. Attendez que la température des pièces concernées atteigne le niveau suffisant en modifiant la température du compartiment aliments frais ou des compartiments de congélation.
- Les portes ont été ouvertes fréquemment ou maintenues ouvertes pendant de longues périodes. >>> N'ouvrez pas les portes trop fréquemment.
- La porte est peut-être entrouverte. >>> Fermez complètement la porte.
- Le produit a peut-être été récemment branché ou un nouvel aliment a été placé à l'intérieur. >>> C'est normal. Le produit mettra plus de temps à atteindre la température réglée lorsqu'il est récemment branché ou qu'un nouvel aliment est placé à l'intérieur.
- De grandes quantités d'aliments chauds peuvent avoir été récemment placées dans le produit. >>> Ne placez pas d'aliments chauds dans le produit.

Tremblement ou bruit.

- Le sol n'est pas plat ou durable. >>> Si le produit tremble lorsqu'il est déplacé lentement, ajustez les supports pour équilibrer le produit. Assurez-vous également que le sol est suffisamment durable pour supporter le produit.
- Tout élément placé sur le produit peut provoquer du bruit. >>> Retirez tous les éléments placés sur le produit.

Le produit fait du bruit lorsque du liquide coule, pulvérise, etc.

- Les principes de fonctionnement du produit impliquent des flux de liquide et de gaz. >>> Ceci est normal et n'est pas un dysfonctionnement.

7 Dépannage

Il y a un bruit de vent provenant du produit.

• Le produit utilise un ventilateur pour le processus de refroidissement. C'est normal et ce n'est pas un dysfonctionnement.

Il y a de la condensation sur les parois internes du produit.

• Le temps chaud ou humide augmentera le givrage et la condensation. Ceci est normal et n'est pas un dysfonctionnement.

• Les portes ont été ouvertes fréquemment ou maintenues ouvertes pendant de longues périodes. >>> N'ouvrez pas les portes trop fréquemment ; si elle est ouverte, fermez la porte.

• La porte est peut-être entrouverte. >>> Fermez complètement la porte.

Il y a de la condensation à l'extérieur du produit ou entre les portes.

• Le temps ambiant peut être humide, c'est tout à fait normal par temps humide. >>> La condensation se dissipe lorsque l'humidité sera réduite.

L'intérieur sent mauvais.

• Le produit n'est pas nettoyé régulièrement. >>> Nettoyez régulièrement l'intérieur à l'aide d'une éponge, d'eau tiède et d'eau gazeuse.

• Certains supports et matériaux d'emballage peuvent provoquer des odeurs. >>> Utilisez des supports et des matériaux d'emballage sans odeur.

• Les aliments ont été placés dans des supports non scellés. >>> Conservez les aliments dans des supports scellés. Les micro-organismes peuvent se répandre dans les aliments non scellés et provoquer des mauvaises odeurs. Retirez tous les aliments périmés ou avariés du produit.

La porte ne se ferme pas.

• Les colis alimentaires peuvent bloquer la porte. >>> Déplacez tous les objets bloquant les portes.

• Le produit n'est pas en position complètement verticale sur le sol. >>> Ajustez les supports pour équilibrer le produit.

• Le sol n'est pas plat ou durable. >>> Assurez-vous que le sol est de niveau et suffisamment durable pour supporter le produit.

Le bac à légumes est coincé.

• Les aliments peuvent être en contact avec la partie supérieure du tiroir. >>> Réorganisez les aliments dans le tiroir.

Si la surface du produit est chaude.

• Des températures élevées peuvent être observées entre les deux portes, sur les panneaux latéraux et au niveau de la grille arrière pendant le fonctionnement du produit. Ceci est normal et ne nécessite aucune maintenance ! Soyez prudent lorsque vous touchez ces zones.



Attention:

si le problème persiste après avoir suivi les instructions de cette section, contactez votre revendeur ou un Service Agréé. N'essayez pas de réparer le produit.



Avertissement:

• Ce produit peut vous exposer à des produits chimiques dont le Nickel (Métallique) reconnu par l'État de Californie comme pouvant causer le cancer.

• Pour plus d'informations, visitez www.P65Warnings.ca.gov

• Remarque : le nickel est un composant de tout l'acier inoxydable et de certains autres composants métalliques.

Avis de la FCC

L'avis suivant concerne le module émetteur contenu dans ce produit.

Cet équipement a été testé et déclaré conforme aux limites d'un appareil numérique de classe B, conformément à la partie 15 des règles de la FCC. Ces limites sont conçues pour fournir une protection raisonnable contre les interférences nuisibles dans une installation résidentielle. Cet équipement génère, utilise et peut émettre de l'énergie radiofréquence et, s'il n'est pas installé et utilisé conformément aux instructions, peut provoquer des interférences nuisibles aux communications radio. Cependant, il n'y a aucune garantie que des interférences ne se produiront pas dans une installation particulière. Si cet équipement provoque des interférences nuisibles à la réception radio ou télévision, ce qui peut être déterminé en éteignant et en allumant l'équipement, l'utilisateur est encouragé à essayer de corriger l'interférence par une ou plusieurs des mesures suivantes

- Réorientez ou déplacez l'antenne de réception.
- Augmenter la distance entre l'équipement et le récepteur.
- Branchez l'équipement dans une prise sur un circuit différent de celui auquel le récepteur est connecté.
- Consultez le revendeur ou un technicien radio/TV expérimenté pour obtenir de l'aide.

Cet appareil est conforme à la partie 15 des règles de la FCC. Son fonctionnement est soumis aux deux conditions suivantes :

- (1) Cet appareil ne doit pas causer d'interférences nuisibles et
- (2) Cet appareil doit accepter toute interférence reçue, y compris les interférences pouvant provoquer un fonctionnement indésirable.

Tout changement ou modification dans la construction de cet appareil qui n'est pas expressément approuvé par la partie responsable de la conformité pourrait annuler l'autorité de cet utilisateur à utiliser l'équipement.

Déclaration de la FCC sur l'exposition aux rayonnements RF

Cet équipement est conforme aux limites d'exposition aux rayonnements de la FCC définies pour un environnement non contrôlé. Cet émetteur ne doit pas être colocalisé ou fonctionner en conjonction avec une autre antenne ou émetteur.

Cet équipement doit être installé et utilisé avec une distance minimale de 20 cm (7,8 pouces) entre l'antenne et votre corps. Les utilisateurs doivent suivre les instructions d'utilisation spécifiques pour satisfaire la conformité à l'exposition aux RF.

Déclaration d'Industrie Canada

Cet appareil contient des émetteurs-récepteurs exempts de licence qui sont conformes à la licence d'Innovation, Sciences et Développement économique Canada

RSS exempté(s). Son fonctionnement est soumis aux deux conditions suivantes :

- (1) Cet appareil ne doit pas provoquer d'interférences.
- (2) Cet appareil doit accepter toute interférence, y compris les interférences susceptibles de provoquer un fonctionnement non souhaité de l'appareil.

Déclaration d'exposition aux rayonnements IC

Cet équipement est conforme aux limites d'exposition aux rayonnements IC définies pour un environnement non contrôlé.

Cet équipement doit être installé et utilisé avec une distance minimale de 20 cm (7,8 pouces) entre l'antenne et votre corps.

REMARQUE

• LE FABRICANT N'EST PAS RESPONSABLE DE TOUTE CAUSE D'INTERFÉRENCE RADIO OU TV PAR UNE MODIFICATION NON AUTORISÉE DE CET ÉQUIPEMENT. UNE TELLE MODIFICATION POURRAIT ANNULER L'AUTORITÉ DE L'UTILISATEUR À FAIRE FONCTIONNER L'ÉQUIPEMENT.

DÉCLARATION DE GARANTIE POUR LES RÉFRIGÉRATEURS BLOMBERG

Les garanties offertes par Blomberg dans ces déclarations s'appliquent uniquement aux réfrigérateurs Blomberg vendus à l'acheteur ou propriétaire original aux États-Unis et au Canada. La garantie n'est pas transférable. Pour obtenir un service de garantie, veuillez contacter votre distributeur le plus près tel que listé par province. Vous aurez besoin du numéro de modèle du réfrigérateur, du numéro de série, du nom et de l'adresse du détaillant où vous l'avez acheté ainsi que de la date d'achat et de la date d'installation. Cette garantie vous confère des droits légaux spécifiques, et vous pouvez également bénéficier d'autres droits qui peuvent varier d'une province à l'autre. De plus, assurez-vous d'enregistrer votre produit pour la garantie au www.blombergappliances.com.

1 an (*) de garantie complète à partir de la date de la première installation

Blomberg réparera ou remplacera sans frais pour le consommateur toutes pièces défectueuses du réfrigérateur si utilisé sous des conditions domestiques normales (la garantie est annulée si le produit est utilisé à des fins commerciales par ex. gîtes touristiques, centre de soins, etc.). Le service doit aussi être effectué par une agence de service autorisée par Blomberg. (Les défauts de fabrication apparents doivent être signalés en dedans de 10 jours ouvrables de l'installation). 1 an de garantie sur les accessoires, pour les pièces seulement et n'inclut pas la main d'oeuvre.

2 ans **+ de garantie à compter de la date de la première installation (pièces uniquement) Blomberg réparera ou remplacera toute pièce sans aucun frais pour le consommateur pour tout défaut de matière ou de fabrication à l'origine du dommage ou de la défaillance de ces éléments. Le réfrigérateur doit avoir été utilisé dans des conditions normales domestiques et non commerciales tel que mentionné ci-dessus. (Le coût de la main d'oeuvre est à la charge du consommateur).

2-5 ans (*, **) de garantie limitée à partir de la date de la première installation

(pièces seulement 2-5 ans). Blomberg réparera ou remplacera tous les compresseurs, évaporateurs, condenseurs et déshydrateurs sans frais pour le consommateur si des vices de matériaux ou de main d'oeuvre ont causés des dommages ou des défaillances de ces composants.

Le réfrigérateur devra avoir été utilisé sous des conditions domestiques normales et non commerciale (Les frais de main d'oeuvre sont la responsabilité du consommateur).

Exonérations de garantie et exclusions :

La garantie ne couvre pas les frais de service d'un agent de service autorisé pour corriger des problèmes d'installation, électriques ou l'instruction éducationnelle sur l'utilisation du réfrigérateur. La garantie ne couvre pas non plus les défauts ou les dommages causés par une catastrophe naturelle (comme des tempêtes, des inondations, des incendies, des coulées de boue, etc.), des dommages causés par l'utilisation du réfrigérateur dans des buts autres que ceux pour lesquels il a été conçu, mauvaise utilisation, abus, accident, altération, mauvaise installation, entretien, frais de déplacements, appels de service en dehors des heures de service normales, ramassage et livraison, toute perte d'aliments à cause d'une défectuosité du produit, service non autorisé ou personne de service non autorisée.

Ce produit a subi des tests complets et a eu des inspections d'assurance de qualité officiels avant de quitter le site de fabrication original. Les conditions de garantie pour cet électroménager Blomberg n'est pas valide si le produit a été altéré, tripoté, modifié, si des pièces supplémentaires ont été assemblées, fixées et réemballées par un distributeur autorisé, une personne d'entretien, un détaillant de tierce partie, un revendeur ou par toute(s) autre(s) personne(s) non autorisée(s).

DANS LA LIMITE DE CE QUI EST AUTORISÉ PAR LA LOI, CETTE GARANTIE TIENT LIEU DE TOUTES LES AUTRES GARANTIES, EXPRESSES OU IMPLICITES, Y COMPRIS LES GARANTIES IMPLICITES DE QUALITÉ MARCHANDE ET D'ADAPTATION À UN USAGE PARTICULIER. BLOMBERG DÉCLINE TOUTE RESPONSABILITÉ EN CE QUI A TRAIT À LA QUALITÉ DE CE PRODUIT SAUF MENTION CONTRAIRE DANS CETTE DÉCLARATION DE GARANTIE. BLOMBERG N'ASSUME AUCUNE RESPONSABILITÉ QUAND À L'ADAPTATION DU PRODUIT POUR TOUT BUT PARTICULIER POUR LEQUEL VOUS POURRIEZ ACHETER CE PRODUIT, SAUF MENTION CONTRAIRE DANS CETTE DÉCLARATION DE GARANTIE.

Blomberg n'assume aucune responsabilité pour les dommages indirects ou consécutifs. De tels dommages incluent, mais sans s'y limiter, la perte de profits, la perte d'épargnes ou de revenus, la perte de l'utilisation du réfrigérateur ou de tout équipement associé, le coût du capital, le coût de tout équipement substitué, installations ou services, pannes, les réclamations de tiers, et des dommages à la propriété. Certaines provinces n'autorisent pas l'exclusion ou la limitation des dommages accessoires ou indirects, de sorte que les limitations ou exclusions ci-dessus peuvent ne pas s'appliquer à vous.

(*) La date d'installation réfère à la date d'achat ou à 5 jours ouvrables après la livraison du produit à la maison, la plus tardive de ces deux dates prévalent.

(**) Les pièces remplacées assumeront l'identité des pièces originales + leur garantie originale.

Aucune autre garantie. Cette déclaration de garantie est la garantie complète et exclusive du fabricant. Aucun employé de Blomberg ou autre tiers n'est autorisé à faire des déclarations de garantie en plus de celles énoncées dans cette Déclaration de garantie.

Veuillez conserver cette carte de garantie, manuel d'utilisation et votre reçu de caisse pour référence future.

COMMENT OBTENIR UN SERVICE

Veuillez contacter le distributeur pour votre province tel que listé sur la Liste de contact des distributeurs, ou appelez notre numéro sans frais au 1 800 459 9848 pour être dirigé vers un Agent de service Blomberg.

Blomberg

Refrigerador Manual del usuario

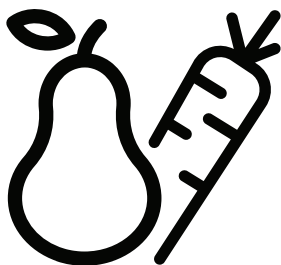

BRFB21612*
BRFB21622*

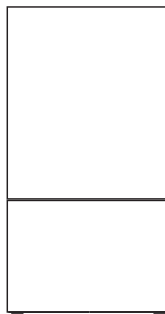



ES

Felicidades por la compra de su nuevo refrigerador Beko! Este frigorífico ha sido fabricado en modernas instalaciones con el máximo cuidado y meticulosos controles de calidad. Tenemos tanta confianza en la calidad de este producto que lo respaldamos con una garantía de dos años en piezas y mano de obra, y cinco años en el sistema sellado. Lea este manual de usuario completo antes de usar su producto, para asegurarse de que comprende todas sus características y beneficios y sabe cómo utilizarlo correctamente. Este manual debe guardarse en un lugar de fácil acceso y entregarse a los futuros propietarios.

Esta guía le ayudará a utilizar el producto de forma rápida y segura.

Lea atentamente la guía del usuario antes de instalar y utilizar el producto.

- Observe siempre las instrucciones de seguridad aplicables.
- Lea cualquier otro documento proporcionado con el producto.

	Información importante y consejos útiles.
	Riesgo de vida y propiedad.
	Riesgo de shock eléctrico.
	El embalaje del producto está hecho de materiales reciclables, de acuerdo con el Medio Ambiente Nacional Legislación.

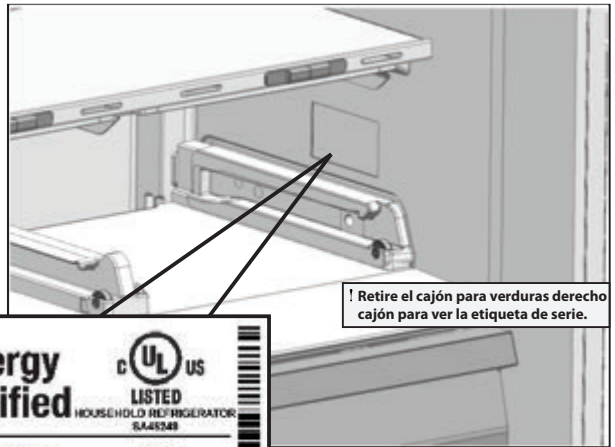

Complete este formulario y guárdelo para futuras consultas.

Modelo	
Número de serie	
Fecha de compra	
Compra original	
Distribuidora	
ciudad	
stado	
Código postal	
País	



! Retire el cajón para verduras derecho cajón para ver la etiqueta de serie.

Modelo

Blomberg  **Energy Verified**  **HOUSEHOLD REFRIGERATOR** 6A68348

Made in Thailand

PRODUCT NUMBER :	5700100765	RATED VOLTAGE :	120V ~
PRODUCT CODE :	89952101255	FREQUENCY :	60Hz
MODEL :	K76500NE U	RATED CURRENT(TOTAL) :	2.0 A
CLASS :	T	REFRIGERANT TYPE :	R600a
TYPE :	I	REFRIGERANT QUANTITY :	2.12 oz
TOTAL NET VOLUME :	16.10 cu-ft	CONSERVATION TIME FROM POWER FAILURE :	
FRIDGE COMP. NET. VOL. :	10.89 cu-ft	DEFROST POWER :	155 W
FREEZER COMP. NET. VOL. :	6.22 cu-ft		
FREEZING CAPACITY :	20 lbs		

Número de serie

Contenido

1. Tu refrigerador	1	5.1.1 Congelar alimentos frescos	12
Limitación del peso de los estantes del refrigerador	2	5.1.2 Recomendaciones para conservar alimentos congelados	12
2. Instrucciones importantes de seguridad y medio ambiente	3	5.1.3 Colocación de la comida	12
2.1 Seguridad general	3	5.1.4 Información de congelación profunda	12
2.1.1 Advertencia de HCA	4	5.1.5 Desmontaje de los estantes de las puertas	12
2.1.2 Para productos con dispersor de agua	4	5.1.6 Estantes de vidrio	12
2.2 Uso previsto	4	5.1.7 Gavetas para frutas y verduras (en algunos modelos)	12
2.3 Seguridad de los niños	4	5.1.8 Cajón para fiambres	13
2.4 Información del paquete	4	5.1.9 Cajón para verduras con control de humedad (EverFresh +)	13
2.5 HomeWhiz	4	5.1.10 Cosecha fresca	13
Puerta batiente frigorífico	5	5.1.11 Filtro de olores	13
3 Instalación	6	5.2 Uso de HomeWhiz	14
3.1 Antes de la instalación	7	6. Mantenimiento y limpieza	18
3.2 Ubicación de instalación adecuada	7	6.1 Evitando los malos olores	18
3.3 Instalaciones empotradas	7	6.2 Protección de las superficies de plástico	18
3.4 Conexión eléctrica	8	7. Solución de problemas	18
3.5 Ajuste de los pies	8		
3.6 Lámpara de iluminación	8		
3.7 Advertencia de puerta / cajón abierto	8		
3.8 Instalación del mango	8		
3.9 Transporte del producto	9		
4. Preparación	9		
4.1 Colocación e instalación	9		
4.2 Desmontaje de la puerta	10		
5. Uso de los controles	11		
5.1 Panel de indicadores	11		
5.1 Almacenamiento de alimentos y uso de compartimentos	12		

 ¡Lea primero la sección "Instrucciones de seguridad"!

 El fabricante no será responsable de ningún evento causado por no tener en cuenta la información proporcionada en este manual de usuario.

1 Tu refrigeradora

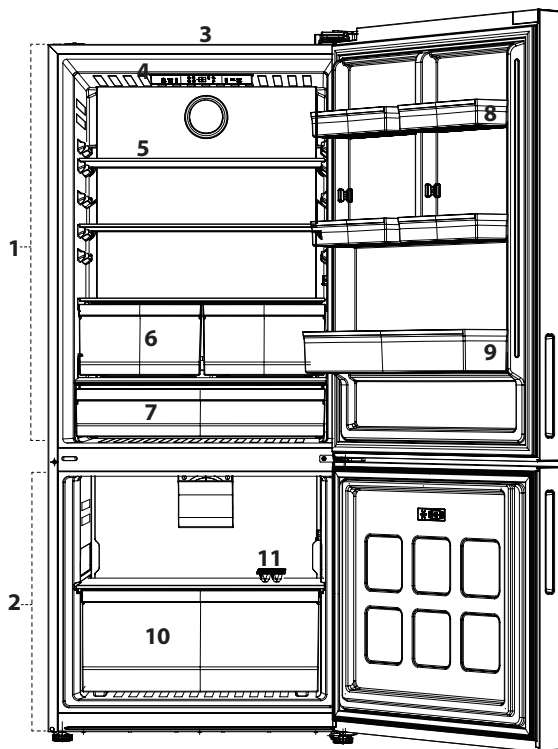

1. Compartimento frigorífico
 2. Compartimento congelador
 3. * Tablero Wifi
 4. Pantalla de techo
 5. Estante de vidrio ajustable
 6. más crujiente
 7. Enfriador
 8. Estante de media puerta
 9. Estante de puerta de galones
 10. Cajón inferior
 11. *Hielera
 12. Fabricación de hielo (en el congelador)
- *Opción

*Option

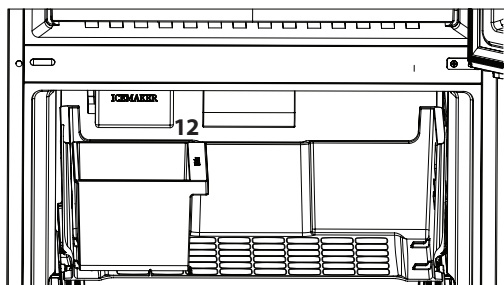

Limitación del peso de los estantes del refrigerador

Los estantes del compartimiento del refrigerador se prueban para un máximo de 71 libras (32 kg) por cada pieza.

El enfriador puede contener hasta 61 libras (27,6 kg) por cada uno. El cajón para verduras puede contener hasta 32 libras (14,6 kg).

El estante de media puerta tiene capacidad para 4 libras (1.8 kg) y el estante de la puerta de un galón puede contener hasta 21 libras (9,6 kg). El cajón superior tiene capacidad para 111 libras (50,2 kg) y el cajón inferior tiene capacidad para 93 libras (42 kg).

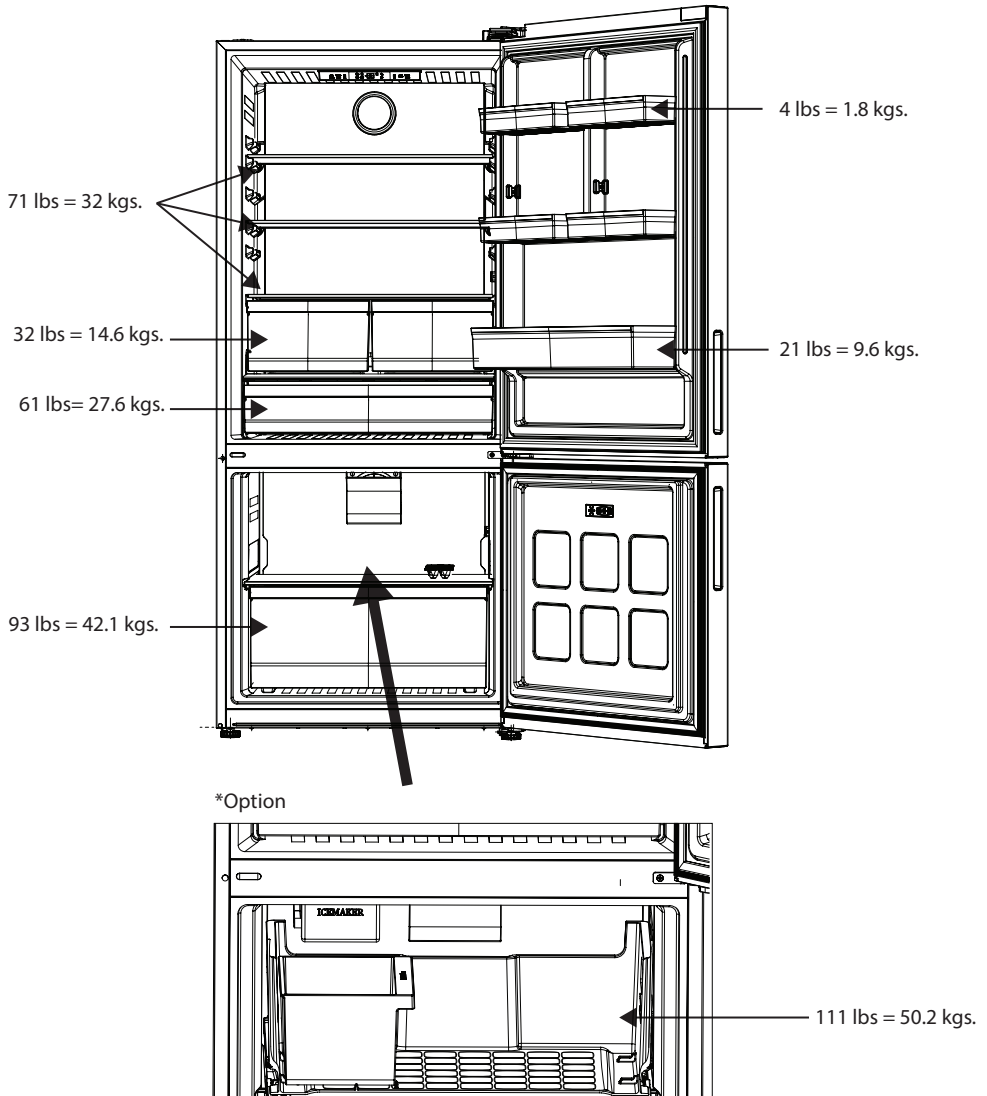

2 Instrucciones importantes para la seguridad y el medio ambiente

Esta sección contiene instrucciones de seguridad que ayudarán proteger del riesgo de lesiones personales o daños a la propiedad. El incumplimiento de estas instrucciones anulará cualquier garantía.

	ADVERTENCIA : Mantenga las aberturas de ventilación, en el gabinete del aparato o en la estructura empotrada, libres de obstrucciones.
	ADVERTENCIA : No utilice dispositivos mecánicos u otros medios para acelerar el proceso de descongelación, distintos de los recomendados por el fabricante.
	ADVERTENCIA : No dañe el circuito refrigerante.
	ADVERTENCIA : No utilice aparatos eléctricos dentro de los compartimentos de almacenamiento de alimentos del aparato, a menos que sean del tipo recomendado por el fabricante

2.1 Seguridad general

• Este producto puede ser utilizado por niños de 8 años o más y por personas cuyas capacidades físicas, sensoriales o mentales no hayan sido completamente desarrolladas o que carezcan de experiencia y conocimiento, siempre que estén supervisadas o capacitadas sobre el uso seguro del producto y el riesgos que trae. Los niños no deben jugar con el producto. Los trabajos de limpieza y mantenimiento no deben ser realizados por niños a menos que estén supervisados por alguien.

• Desenchufe el producto si ocurre una falla mientras está en uso.

• Si el producto tiene una falla, no debe utilizarse a menos que sea reparado por el agente de servicio autorizado.

¡Existe riesgo de descarga eléctrica!

• Conecte el producto a un tomacorriente con conexión a tierra protegido por un fusible que cumpla con los valores de la placa de características. Haga que la instalación de la conexión a tierra sea realizada por un electricista calificado. Nuestra empresa no será responsable de los daños que surjan cuando el producto se utilice sin conexión a tierra de acuerdo con las normas locales.

regulaciones.

• No meta el cable de alimentación debajo del producto. No coloque objetos pesados sobre el cable de alimentación. El cable de alimentación no debe doblarse, aplastarse ni entrar en contacto con ninguna fuente de calor.

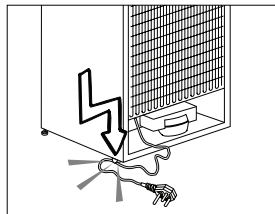

- Nunca lave el producto esparciendo o vertiendo agua ¡en eso! ¡Existe riesgo de descarga eléctrica!
- ¡Nunca toque el enchufe con las manos mojadas! Nunca desconecte por tirando del cable, sáquelo siempre agarrando el enchufe.
- No enchufe el refrigerador si el tomacorriente de la pared está suelto.
- Nunca conecte su frigorífico a un dispositivo de ahorro de energía. ístemas. Estos sistemas son perjudiciales para el producto.
- Desenchufe el producto durante la instalación, el mantenimiento, procedimientos de limpieza y reparación.
- Tenga siempre los procedimientos de instalación y reparación llevado a cabo por el Agente de servicio autorizado. los El fabricante no se hace responsable de los daños que pueden surgir de procedimientos llevados a cabo por autoridades personas.
- No coloque bebidas líquidas embotelladas o enlatadas en el compartimento congelador. ¡Pueden estallar!
- Nunca use las partes de su refrigerador como la puerta y el cajón como medio de apoyo o escalón. Esto hará que el producto se vuelque o que algunas partes se dañen.
- ¡No utilice aerosoles gaseosos cerca del producto ya que existe riesgo de incendio o explosión!
- Artículos inflamables o productos que contienen inflamables Los gases (p. ej., spray), así como los materiales explosivos, nunca deben guardarse en el aparato.
- No coloque recipientes llenos de líquido encima del producto. Derramar agua sobre un componente eléctrico puede provocar descargas eléctricas o riesgo de incendio.
- No almacene productos (vacunas, medicamentos sensibles a la temperatura, material científico, etc.) que requieran un control preciso de la temperatura en el frigorífico.
- Si no va a utilizar el producto durante un período prolongado de tiempo, desenchufe y descargue la comida que contiene.
- No sobrecargue el producto. Puede caer cuando se abre la puerta y causar lesiones o daños. Pueden ocurrir problemas similares en caso de colocar cosas encima del producto.
- Preste atención para que las partes móviles del interior del producto no pille su mano o cualquier parte de su cuerpo

2 Instrucciones importantes para la seguridad y el medio ambiente

2.1.1 Advertencia de HCA

• Si el sistema de enfriamiento de su producto contiene R600a: Este gas es inflamable. Por lo tanto, preste atención a no Dañar el sistema de enfriamiento y las tuberías durante el uso. y transporte. En caso de daños, conserve su producto lejos de posibles fuentes de fuego que pueden causar el producto prende fuego y ventile la habitación en la que se coloca la unidad.



El tipo de refrigerante utilizado en su producto se puede encontrar en la etiqueta de serie, ubicada en la pared lateral izquierda, dentro del Compartimiento de alimentos frescos.



ADVERTENCIA : Nunca deseche el producto al fuego.

2.1.2 Para productos con dispensador de agua

- La presión para la entrada de agua fría debe ser de un máximo de 90 psi (620 kPa). Si su presión de agua excede los 80 psi (550 kPa), use una válvula limitadora de presión en su sistema de red. Si no sabe cómo controlar la presión del agua, solicite la ayuda de un plomero profesional.
- Si existe riesgo de efecto de golpe de ariete en su instalación, utilice siempre un equipo de prevención de golpe de ariete en su instalación. Consulte con fontaneros profesionales si no está seguro de que no haya efecto de golpe de ariete en su instalación.
- No lo instale en la entrada de agua caliente.
- Tome precauciones contra el riesgo de congelación de las mangueras. El intervalo de funcionamiento de la temperatura del agua debe ser de 33 ° F (0,6 ° C) como mínimo y de 100 ° F (38 ° C) como máximo.
- Utilice solo agua potable.

2.2 Uso previsto

- Este producto ha sido diseñado para uso doméstico. No es adecuado para uso comercial y no debe utilizarse fuera de su uso previsto.
- El producto debe usarse solo para almacenar alimentos.
- El fabricante se exime de cualquier responsabilidad derivada de un uso o transporte incorrectos.

2.3 Seguridad de los niños

- Los niños deben ser supervisados para evitar que manipulen el producto.



PELIGRO: Riesgo de atrapamiento de niños. Antes de tirar tu vieja frigorífico o congelador:

- Quite las puertas.
- Deje los estantes en su lugar para que es posible que los niños no se suban fácilmente al interior.

2.4 Información del paquete

• Los materiales de embalaje del producto están fabricados de materiales reciclables de acuerdo con nuestra Reglamentos ambientales nacionales. No deseche los materiales de embalaje junto con los residuos domésticos o de otro tipo. Llévalos al material de embalaje. puntos de recogida designados por las autoridades locales.

«Póngase en contacto con personal cualificado para su eliminación.»

2.5 HomeWhiz (puede que no sea aplicable a todos los modelos)

• Siga las advertencias de seguridad incluso si está lejos del producto mientras lo utiliza a través de la aplicación HomeWhiz. Además, preste atención a las advertencias en la aplicación.

PUERTA BATIENTE FRIGORÍFICO

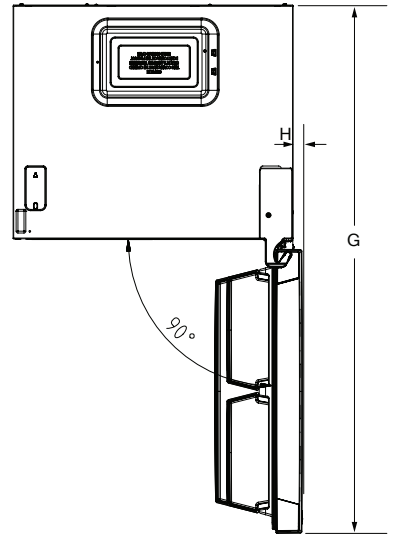
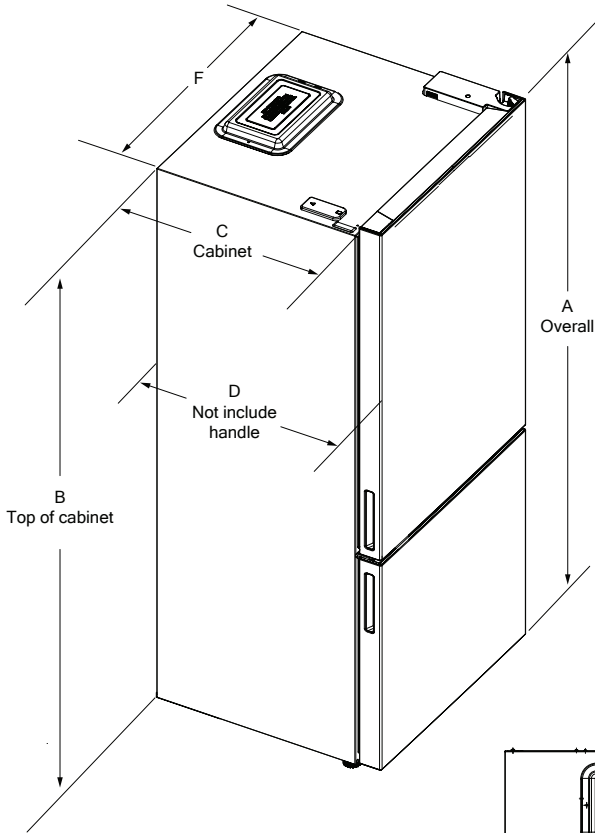

Altura-Total "A"	Altura-Parte Superior del Armario "B"	Profundidad-Sólo Armario "C" "F"
(96 ¹¹ / ₁₆ ")1770mm	(68 ¹ / ₂ ")1740mm	(24 ⁷ / ₁₆ ")620mm
Profundidad-Sin Asas "D"	Largeur - Portes ouvertes à 90° - De l'armoire à la poignée en "H"	Ancho-Armario "F"
(27 ⁹ / ₁₆ ")700mm	(0 ⁶³ / ₆₄ ")25mm	(29 ¹² / ₁₆ ")756mm
profundidad Puertas Abiertas 90 ° "G"	Ancho-Puertas Abiertas130°- De Armario A la Asa "J"	Profundidad Puertas Abiertas 130° "L"
(55 ³ / ₁₆ ")1403mm	(19 ¹⁹ / ₆₄ ")490mm	(50 ⁵ / ₆₄ ")1291mm
Puertas totalmente abiertas Armario de 130 ° para manejar "M"	Ancho-Puertas Abiertas 130 "K"	
(49 ¹ / ₁₆ ")1246mm	(26 ⁷ / ₁₆ ")671mm	

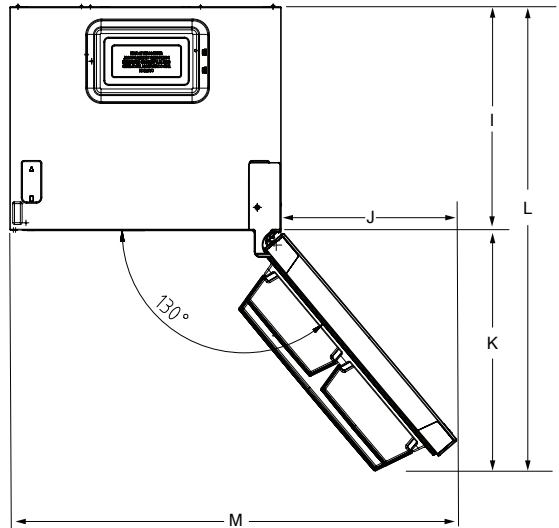

3 Instalación

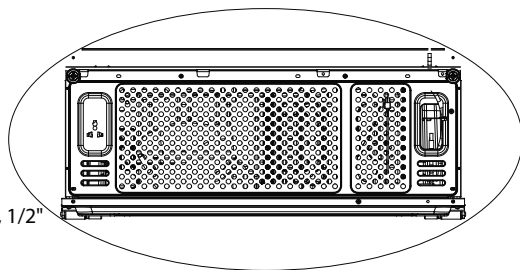
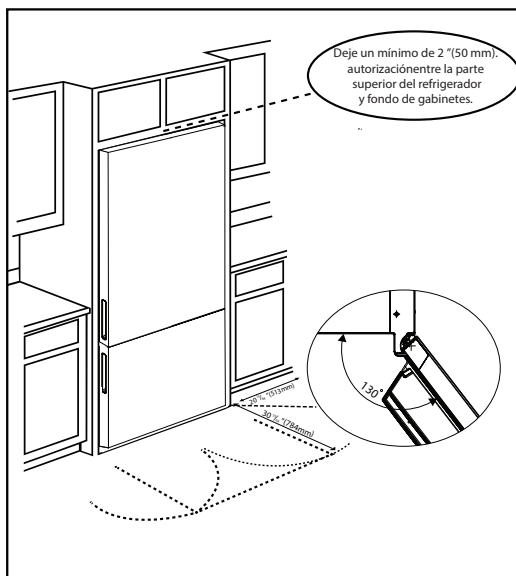
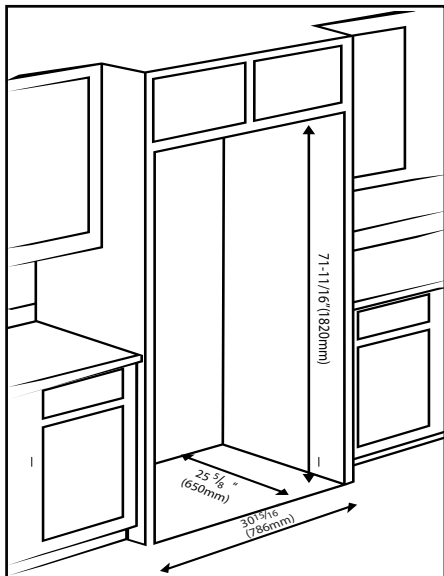

Espacios mínimos: 2" en la parte superior, 1/2" a cada lado y 1 3/16" en la parte posterior.

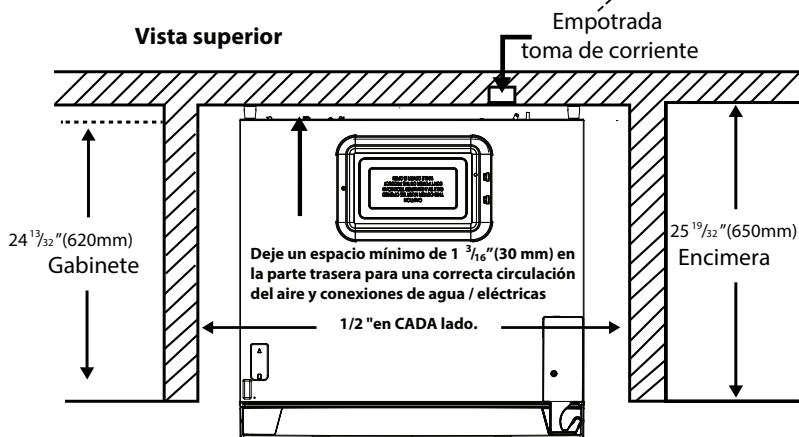

3 Instalación

3.1 Antes de la instalación

• Antes de instalar, asegúrese de que la apertura Las medidas son suficientes para recibir el producto y que las conexiones eléctricas y de plomería adecuadas estén presentes.

Valores de presión de la línea de agua	psi	kPa	bar
Presión máxima de funcionamiento :	90	620	6.2
presión máxima para limitar el dispositivo de válvula requisito :	80	550	5.5

Requisitos eléctricos	
Voltaje	120V AC
Frecuencia	60 Hz
Actual	15 A
Longitud del cable de alimentación	7 ft.

• La instalación debe ser realizada por un instalador autorizado con el equipo necesario. Si el suministro eléctrico no cumple con los requisitos enumerados anteriormente, un electricista autorizado debe realizar todos los cambios necesarios.



La preparación de la ubicación y la instalación eléctrica en el lugar de instalación es responsabilidad del cliente.



Fontanería: El frigorífico solo debe conectarse a la línea de agua fría.



ADVERTENCIA: La instalación y las conexiones eléctricas del producto deben ser realizadas por el Agente de servicio autorizado. El fabricante no se hace responsable de los daños que puedan derivarse de procedimientos llevados a cabo por personas no autorizadas.



ADVERTENCIA: Antes de la instalación, verifique visualmente si el producto tiene algún defecto. Si es así, no lo tenga instalado. Los productos dañados suponen un riesgo para su seguridad.

3.2 Ubicación de instalación adecuada

• Instale el producto al menos a 12" (30 cm) de fuentes de calor como estufas, hornos, calefactores, radiadores y estufas al menos a 2" (5 cm) de los hornos eléctricos. El producto no debe estar expuesto a la luz solar directa y mantenimiento en lugares húmedos después de la instalación.

• No coloque el producto sobre materiales como alfombras o moquetas.

• Coloque el producto sobre una superficie de suelo uniforme para evitar que se mueva.

• No instale el producto en lugares donde la temperatura descienda por debajo de 50 ° F / 10 ° C.



Si se van a instalar dos refrigeradores uno al lado del otro, debe haber al menos 4 cm 1 1/2" de distancia entre ellos.

• Asegúrese de que haya suficiente espacio alrededor del aparato para garantizar la libre circulación de aire.
• Para que funcione correctamente, debe haber un espacio de al menos 1 3/16" (30 mm) entre el refrigerador y la pared trasera. Para garantizar esto, coloque los toques rectangulares grises, instalado en la parte superior trasera del frigorífico. Estos se envían dentro del cajón para verduras en el compartimento de alimentos frescos.

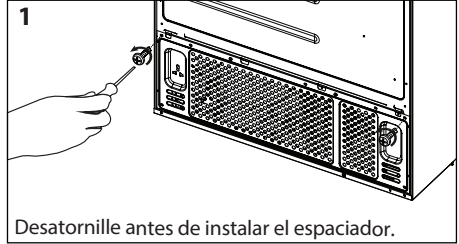

Desatornille antes de instalar el espaciador.



Instale el espaciador y el tornillo.

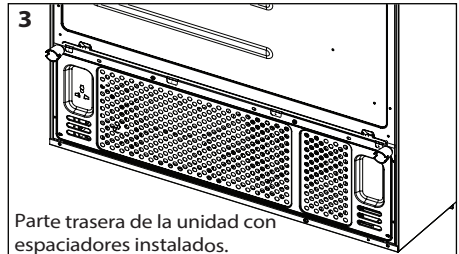

Parte trasera de la unidad con espaciadores instalados.

3.3 Instalaciones empotradas



• Si el producto se instalará dentro de los gabinetes circundantes o en una alcoba, asegúrese de que haya un flujo de aire adecuado alrededor del producto para que funcione correctamente. Este refrigerador requiere al menos 2" desde la parte superior de la unidad hasta el techo o el gabinete, 1/2" a cada lado y 1 3/16" en el espalda.

• el espaciador se envía con el producto

3 Instalación

3.4 Electrical connection

- Circuito dedicado de 15 amperios, 120 VCA, 60 Hz.
- Los tomacorrientes GFCI brindarán protección adicional, pero cualquier falla del GFCI podría causar el deterioro de los alimentos, lo cual no está cubierto por la garantía del fabricante.
- La conexión eléctrica debe cumplir con las normas nacionales. regulaciones.
- El enchufe del cable de alimentación debe estar al alcance de la mano después de la instalación.
- No realice conexiones mediante cables alargadores o enchufes múltiples.

	ADVERTENCIA: Los agentes de servicio autorizados deben reemplazar el cable de alimentación dañado.
	ADVERTENCIA: Si el producto tiene una falla, no debe usarse a menos que sea reparado por un agente de servicio autorizado. ¡Existe riesgo de descarga eléctrica!

3.5 Ajuste de los pies

Después de colocar el refrigerador en su lugar, recomendamos bajar las patas para asegurar el producto en su lugar. También puede ajustar los pies si el producto no está equilibrado. Gire los pies en la dirección deseada de acuerdo con la siguiente ilustración.

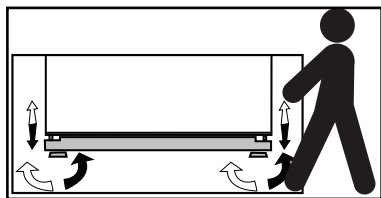

	ADVERTENCIA: Primero desenchufe el producto. El producto no debe enchufarse al ajustar las patas. ¡Existe riesgo de descarga eléctrica!
--	--

3.6 Lámpara de iluminación

No intente reparar usted mismo, llame al agente de servicio autorizado si las luces LED no se encienden o no funcionan. Las luces utilizadas en este aparato no son adecuadas para la iluminación de habitaciones domésticas. El propósito de estas luces es ayudar al usuario a colocar alimentos en el refrigerador / congelador de una manera segura y cómoda.

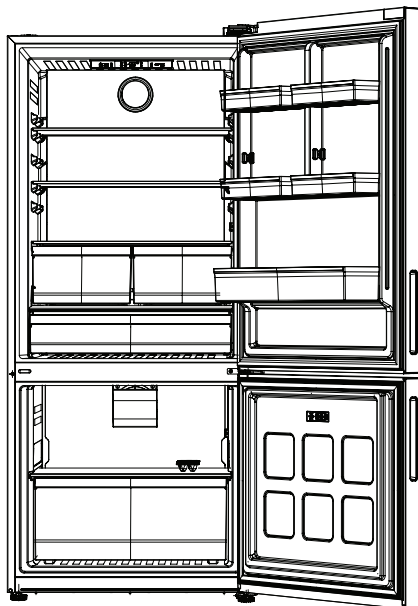

3.7 Advertencia de puerta / cajón abierto

Se dará una señal de advertencia de audio cuando el La puerta de su producto se deja abierta durante 1 minuto. Esta La advertencia se silenciará cuando se cierre la puerta.



3.8 Transporte del producto

1. Desenchufe el producto antes de transportarlo.
2. Retire las conexiones de agua.
3. Asegure los estantes, accesorios, cajón para verduras, etc. en el refrigerador con cinta adhesiva antes de volver a empaquetarlo.

	El embalaje debe estar atado con cinta gruesa o cuerdas fuertes y se deben seguir las reglas de transporte impresas en el paquete.
	ADVERTENCIA: Materiales de embalaje son peligrosos para los niños. Guardar materiales de embalaje en un lugar seguro fuera del alcance de los niños.

Puntos a los que se debe prestar atención cuando reubicación del refrigerador

1. Debe desenchufar su refrigerador. transporte de su refrigerador, debe ser vaciado y limpiado.
2. Antes de volver a empaquetarlo, estantes, accesorios, cajón para verduras, etc. dentro de su refrigerador debe fijarse con cinta adhesiva y asegurada contra impactos. Paquete debe estar atada con una cinta gruesa o cuerdas de sonido y las reglas de transporte en el paquete deben ser estrictamente observado.
3. Los materiales de embalaje y espuma originales deben guardado para futuros transportes o mudanzas.

3 Instalación

Conectar el agua al frigorífico al suministro de agua

- Conecte el agua al frigorífico a una válvula de suministro de agua.

En caso de que no haya esta válvula no esté presente o si tiene alguna duda, consulte a un fontanero cualificado.

Conexión de la manguera de agua al frigorífico

1. Inserte la manguera de agua (a) en el racor (b).
2. Empuje la manguera del agua hacia abajo con fuerza para que se introduzca en la válvula de entrada de agua (c).
3. Apriete el racor (c) manualmente para fijarlo en la manguera de entrada de agua. Normalmente, no se necesita una herramienta para apretar el racor. Sin embargo, puede utilizar una llave o alicate para apretar el racor si hay una fuga.

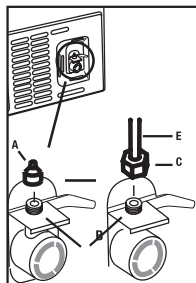

ADVERTENCIA: En caso de conexión de agua, conectar el aparato únicamente a una toma de agua potable.



ADVERTENCIA: Rellenar solo con agua potable.

4 Preparación

Antes de encender el refrigerador, verifique lo siguiente antes de comenzar a usar su refrigerador:

1. Limpie el interior del frigorífico como recomendado en la sección "Mantenimiento y limpieza".
2. Conecte el enchufe del frigorífico a la toma de pared. Cuando se abre la puerta del frigorífico, el interior del frigorífico la lámpara se encenderá.
3. Cuando el compresor comience a funcionar, se escuchará un sonido. El líquido y los gases sellados dentro del sistema de refrigeración también puede generar ruido, incluso si el compresor no está funcionando y esto es bastante normal.
4. Los bordes frontales del refrigerador pueden estar calientes. Esto es normal. Estas áreas están diseñadas para ser cálidas para evitar condensación.

4.1 Colocación e instalación

Si la puerta de entrada de la habitación donde se instalará el frigorífico no es lo suficientemente ancha para que pase el frigorífico, retire con cuidado las puertas del frigorífico y páselo de lado a través de la puerta.

4 Preparación

4.2 Desmontaje de la puerta

1. Con la puerta superior cerrada, retire el tornillo de la tapa de la bisagra.

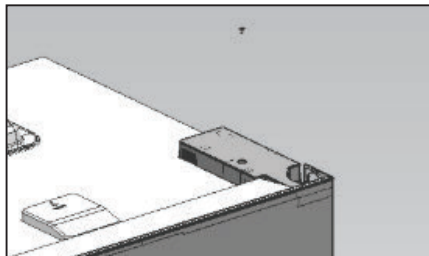

2. Abra la puerta, retire la cubierta de la bisagra sensor ambiental de la tapa.

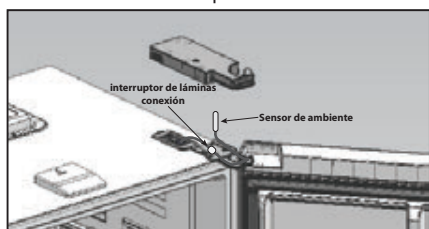

3. Cierre la puerta superior y retire los 3 tornillos que sujetan la placa de la bisagra y desconecte el cable del interruptor de láminas.

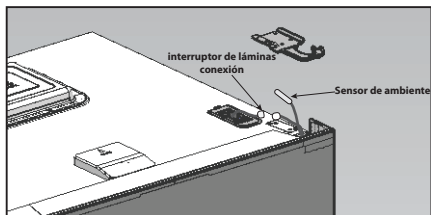
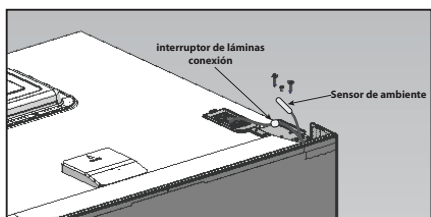

4. Abra la puerta e inclínala de 10 a 15 grados y levántela de la bisagra inferior.



5 Usando los controles

5.1 Panel de indicadores

El panel indicador de control táctil le permite configurar la temperatura y controlar las otras funciones del refrigerador. Simplemente presione los botones correspondientes para configurar las funciones.

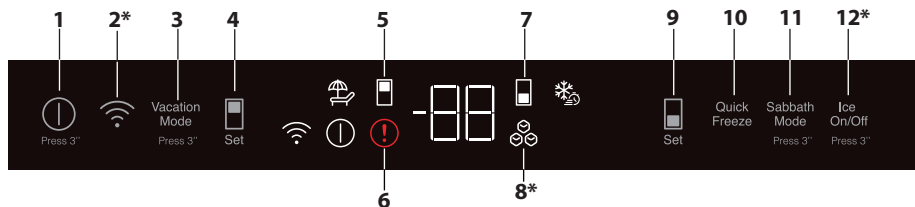

1. Función de encendido / apagado:

Esta función () le permite hacer que el refrigerador se apague cuando se presiona durante 3 segundos. El frigorífico se puede encender presionando el botón de encendido / apagado durante 3 segundos nuevamente. Cuando la función está activa, todos los indicadores se apagan.

2. Tecla de conexión inalámbrica (* opcional):

Una pulsación larga del botón (3 segundos) inicia la primera introducción del producto a la red doméstica. Durante el proceso de establecimiento de la conexión, el icono de red inalámbrica () parpadeará a intervalos de 0,5 segundos. Cuando la conexión a la red doméstica se realiza correctamente, el icono de red inalámbrica se ilumina de forma continua. Una vez establecida la primera conexión, la conexión se puede activar/desactivar presionando brevemente este botón. Después de apagar y encender, automáticamente recordará y establecerá una conexión a su red. El icono de red inalámbrica parpadeará brevemente (a intervalos de 0,2 segundos) hasta que se establezca la conexión. tion is established.

3. Tecla de función de vacaciones:

Pulsar la tecla durante 3 segundos para activar la función vacaciones. El modo de vacaciones está activado y el símbolo de vacaciones () está iluminado. Se mostrará "- -" en el indicador de temperatura del compartimento de alimentos frescos y el compartimento de alimentos frescos no se enfría activamente. No debe guardar sus alimentos en el compartimento de alimentos frescos cuando esta función está activada. La comparación del congelador seguirá funcionando a la temperatura establecida. Presione la tecla durante 3 segundos nuevamente para cancelar esta función.

4. Tecla de ajuste de la temperatura del compartimento de congelación:

El ajuste de temperatura está hecho para el compartimento más fresco. Al presionar esta tecla se habilitará el compartimento del congelador la temperatura debe establecerse en 0, -4, -6, -8, -9, -11 Fahrenheit

5. Símbolo del compartimento de congelación:

Los valores de temperatura del compartimento de congelación se muestran en la pantalla cuando este símbolo está activo.

6. Indicador de condición de falla:

Este indicador () estará activo cuando su el refrigerador no puede realizar un enfriamiento adecuado o en caso de cualquier error del sensor. "E" se mostrará en

7. Símbolo del compartimento de alimentos frescos:

Los valores de temperatura del compartimento de refrigeración. se muestra en la pantalla cuando este símbolo está activo.

8. Icono de Ice Maker Off (* opcional):

Los cubitos de hielo con una barra se iluminarán cuando se encienda la fábrica de hielo.

9. Tecla de ajuste de temperatura del compartimento de alimentos frescos:

Permite ajustar la temperatura de los alimentos frescos. Compartimento Al presionar esta tecla, la temperatura del compartimento de alimentos frescos se establecerá en 44, 43, 41, 39, 37, 36 , 34 Fahrenheit.

10. Tecla de congelación rápida:

When the quick reeze key is pressed, the quickfreeze symbol () shall be illuminated and the quickfreeze function shall be activated. Freezing La temperatura del compartimento se fija en 16 Fahrenheit. La función se cancela cuando se vuelve a pulsar la tecla. La función de congelación rápida se cancelará automáticamente después de 24 horas. Para congelar una gran cantidad de alimentos frescos, presione la tecla de congelación rápida antes de colocar los alimentos en el compartimento del congelador.

11. Modo sabático:

Presione la tecla de función de ajuste de temperatura de alimentos frescos durante 3 segundos para activar o desactivar el modo sabático. Cuando se activa el modo sabático, la pantalla, la alarma, la apertura de la puerta o los botones de luz no funcionarán. "SA" aparecerá en la pantalla. El algoritmo de enfriamiento se establece de acuerdo con la moda sabática. Si el usuario lo hace Si no desactiva el modo Sabbath, el frigorífico lo cancelará automáticamente en 72 horas.

12. Tecla de encendido / apagado de la máquina de hielo (* opcional):

Mantenga presionada la tecla de ajuste de temperatura del congelador durante 3 segundos para encender y apagar la máquina de hacer hielo.

5.1 Almacenamiento de alimentos y uso de compartimentos

5.1.1 Congelar alimentos frescos

- Envuelva los alimentos o colóquelos en un recipiente tapado antes de guardarlos en el refrigerador.
- Los alimentos y bebidas calientes deben enfriarse a temperatura ambiente antes de guardarlos en el refrigerador.
- Los alimentos que desee congelar deben ser frescos y de buena calidad.
- Empaque los alimentos de manera hermética para evitar que se sequen, incluso si se van a almacenar por poco tiempo.
- Los materiales a utilizar para el embalaje deben ser resistentes al desgarro y al frío, la humedad, los aceites y los ácidos y también deben ser herméticos. Todo el embalaje debe estar completamente sellado.
- Los alimentos congelados deben usarse inmediatamente después de descongelarse y nunca deben volver a congelarse.
- No congele cantidades excesivamente grandes de alimentos a la vez. La calidad de los alimentos se conserva mejor cuando se congelan hasta el centro lo más rápido posible.
- Colocación de alimentos calientes en el congelador. hace que el sistema de enfriamiento funcione continuamente hasta que la comida se congele.

5.1.2 Recomendaciones para la conservación de alimentos congelados

Para asegurar la calidad alcanzada por los alimentos congelados.

fabricante y minorista de alimentos, siga los pasos que se enumeran a continuación:

1. Coloque los paquetes en el congelador lo más rápido posible. después de la compra.
2. Asegúrese de que el contenido del paquete esté etiquetado y fechado.
3. Verifique si las fechas de "Uso hasta" y "Consumir antes de" en el empaque se exceden o no.

5.1.3 Colocación de la comida

Congelador compartimiento estantería	Varios alimentos congelados como carne, pescado, helados, verduras, etc.
Nevera compartimiento estantería	Alimentos en sartenes, platos tapados y recipientes cerrados
Nevera compartimiento estantes de la puerta	Alimentos o bebidas pequeños y empaquetados (como leche, jugo de frutas, cerveza, etc.)
Más crujiente	Vegetales y frutas
Zona fresca compartimiento	Productos delicatessen (queso, mantequilla, salami, etc.)

5.1.4 Información de congelación profunda

Puede mantener la frescura de los alimentos durante muchos meses (a 5 ° F / -15 ° C o temperaturas más bajas en el congelador).



Dividió la comida en porciones de acuerdo con las necesidades de consumo diarias o basadas en comidas de su familia.



Empaque la comida de manera hermética para evitar que se sequen incluso si se van a almacenar por un período corto de tiempo.

- Material necesario para el embalaje
- Cinta adhesiva resistente al frío
- Etiqueta autoadhesiva
- Anillos de goma
- Lápiz

5.1.5 Desmontaje de los estantes de las puertas

Puede quitar los estantes de la puerta para limpiarlos. Empuje el estante deseado hacia arriba para quitarlo. No quite el estante de la puerta cuando haya comida en él. Primero, vacíe la comida dentro de ellos.

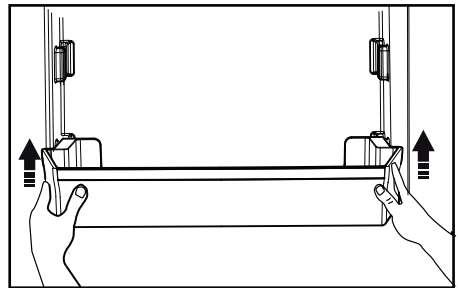

5.1.6 Estantes de vidrio

Puede quitar los estantes de vidrio para limpiarlos. Tenga cuidado al retirar los estantes, ya que son pesados.

5.1.7 Contenedores para frutas y verduras (en algunos modelos)

Los contenedores para frutas y verduras le permiten preparar la comida para congelación. También puede utilizar estos compartimentos para guardar su comida a una temperatura de unos grados debajo del compartimento frigorífico.

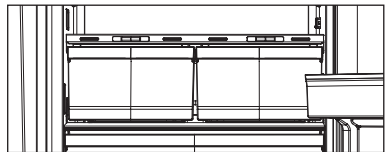

Puede aumentar el volumen interior de su refrigerador quitando cualquiera de los enfriadores compartimentos:

1. Tire del compartimento hacia usted hasta que se detenga.
2. Levante el compartimento aproximadamente 1 cm (7/16 ") y tire hacia usted para sacarlo de su asiento.

5.1 Almacenamiento de alimentos y uso de compartimentos

5.1.8 Cajón para fiambres

El cajón Deli está diseñado con una circulación de aire frío intensificada a su alrededor. Esto permite que los artículos almacenados en el cajón sean generalmente compartimentos de alimentos frescos que las temperaturas promedio de alimentos frescos.

Si es necesario, retire los estantes de la puerta antes de quitar el cajón del del

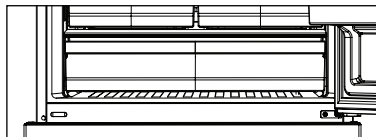

5.1.9 Cajón para verduras con control de humedad (EverFresh +)

Los niveles de humedad de las verduras y frutas se mantienen bajo control con la función de control de humedad. más crujiente y se garantiza que la comida se mantenga fresca por más tiempo. Recomendamos colocar las verduras de hoja como la lechuga, la espinaca y las verduras sensibles a la pérdida de humedad, lo más horizontalmente posible dentro del cajón para verduras, no sobre sus raíces en posición vertical. Mientras se colocan las verduras, los pesos de las verduras deben tenerse en cuenta consideración. Las verduras pesadas y duras deben colocarse en el parte inferior del cajón para verduras y el ligero y suave las verduras deben colocarse encima.

Nunca deje verduras dentro del cajón para verduras pantalón. Esto hará que se descompongan prematuramente.

Si desea mantener las verduras separadas, utilizar bolsas de papel perforadas o materiales similares para hacerlo.

Ciertas frutas como peras, albaricoques, melocotones o manzanas generan altos niveles de gas etileno. No los coloque con otras frutas y verduras que no lo hagan, ya que esto hará que se descompongan más rápido.

5.1.10 Cosecha fresca

Los cajones para frutas y verduras del refrigerador están iluminados con luz azul. Los alimentos almacenados en los cajones para frutas y verduras continúan su fotosíntesis mediante el efecto de longitud de onda de la luz azul y así conservan su frescura y su contenido vitamínico.

5.1.11 Filtro de olores

Filtro de olores en el conducto de aire del compartimento frigorífico previene la acumulación de olores desagradables en el refrigerador.

5.2 Usando HomeWhiz.

HomeWhiz - Conexión inalámbrica para frigorífico Pasos

Los pasos a continuación son para agregar su refrigerador a su red por primera vez. Si lo ha instalado antes, puede pasar a los pasos 10 y 11. Advertencias: Las conexiones de red inalámbrica y Bluetooth deben estar activadas en su teléfono para conectarse al producto. Se debe otorgar permiso de ubicación al realizar una conexión inalámbrica con el producto. Las notificaciones de la aplicación deben estar activadas cuando la aplicación se descarga y se usa. (Si las notificaciones de advertencia están desactivadas, información como la puerta abierta o la alarma de temperatura alta no se enviará a su dispositivo móvil como una notificación).

Desde el  Tienda de aplicaciones App Store para su

iPhone, dispositivo móvil iPad, dispositivo móvil iPad, para su dispositivo móvil Android desde Google Play



store Puede descargar la última versión de

Aplicación HomeWhiz e instálala en tu móvil dispositivo y puede instalarlo siguiendo las siguientes paso.

Cuando la conexión está activa, el icono de red inalámbrica se iluminará de forma continua.

Si la conexión no se puede establecer para un cierto período de tiempo, verifique su módem / conexión ajustes.

La aplicación HomeWhiz se utiliza como interfaz de conexión.

Los pasos de conexión se describen en el HomeWhiz GUÍA DE INSTALACIÓN RÁPIDA que viene con el producto.

Consulte la sección de solución de problemas para obtener respuestas a las Tenga en cuenta que la tarjeta WiFi consume una promedio de 0.1 W cuando el botón WiFi está apagado, y una media de 0,4 W cuando el producto está conectado a una red WiFi de señal fuerte.

1. Abra la aplicación HomeWhiz en su dispositivo. Si no ha creado una cuenta, haga clic en "Crear cuenta" y siga las instrucciones para configurar una cuenta HomeWhiz. Si ya tiene una cuenta, inicie sesión ingresando su correo electrónico y contraseña asociados con esa cuenta

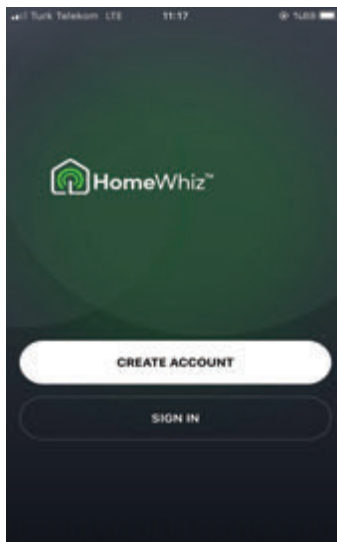

5.2 Usando HomeWhiz.

2. Asegúrese de que los Servicios de ubicación y Bluetooth estén activados mientras usa la aplicación.
3. Haga clic en el botón AGREGAR DISPOSITIVO en la pantalla Mis dispositivos.
4. Seleccione Refrigerador bajo el título Dispositivos de cocina.
5. Seleccione Wi-Fi y Bluetooth como método de conexión.

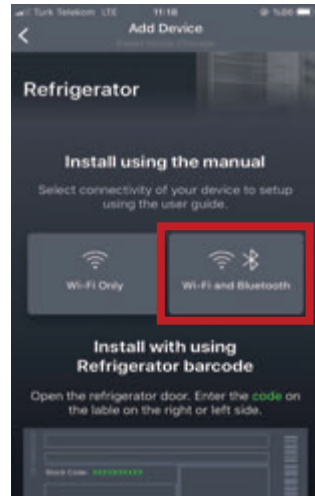
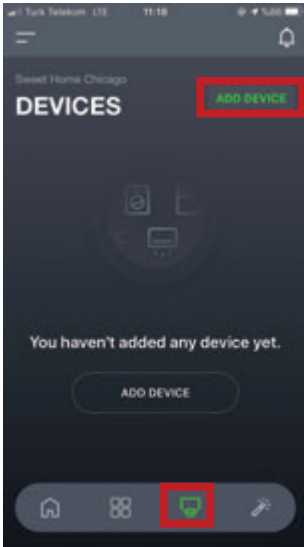

6. El código de producto del refrigerador se encuentra en la etiqueta ubicada en la pared lateral del refrigerador. Vaya al siguiente paso ingresando el código de 10 dígitos en la etiqueta.

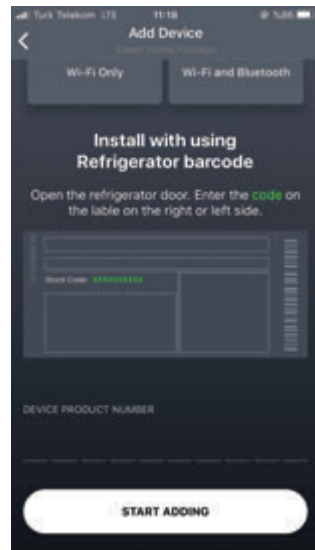
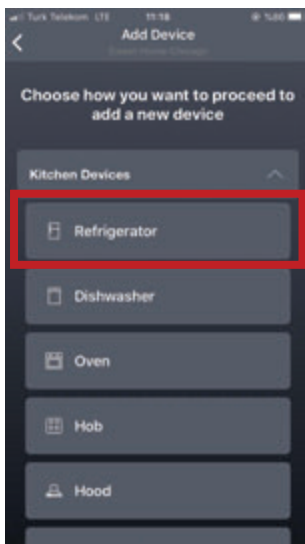

7. Los pasos de instalación también se explican en la aplicación. Después de leer los textos relevantes, vaya a el siguiente paso.

5.2 Usando HomeWhiz.

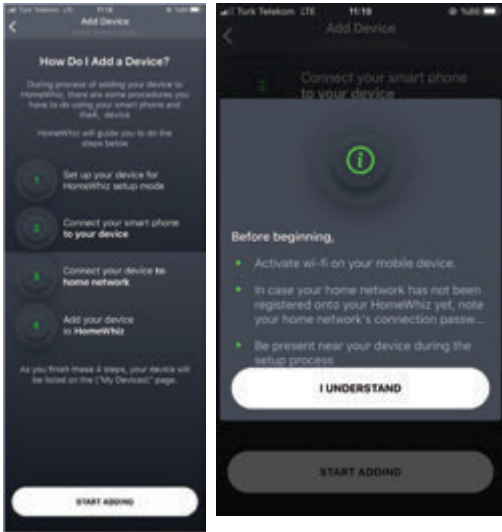

8. Para llevar el dispositivo al modo de configuración: El botón de conexión inalámbrica en la pantalla del producto debe presionarse durante 3 segundos. De esta forma, se abre el modo de configuración del producto. Mientras tanto, el icono de conexión inalámbrica en la pantalla parpadea lentamente (intervalos de 0,5 segundos).

Nota: Los servicios de ubicación y Bluetooth de su dispositivo móvil deben estar activados para continuar con el siguiente paso.

9. Seleccione la red doméstica inalámbrica a la que se conectará el frigorífico e introduzca la contraseña de la red.

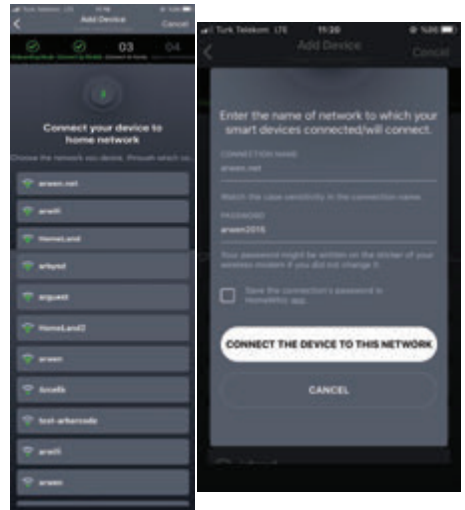

10. Complete la configuración dando un nombre para el producto y agregando el dispositivo a un grupo.

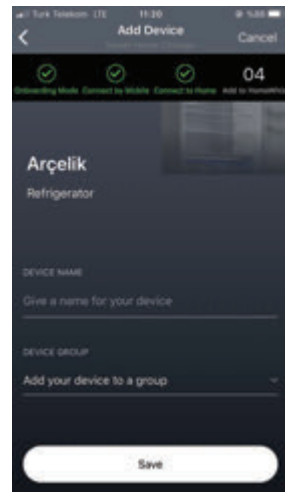
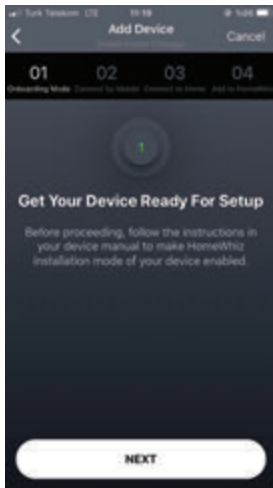

5.2 Usando HomeWhiz.



11. Puede verificar y monitorear el estado de su producto en la pantalla **DISPOSITIVOS**.

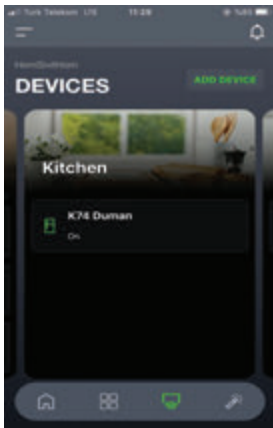
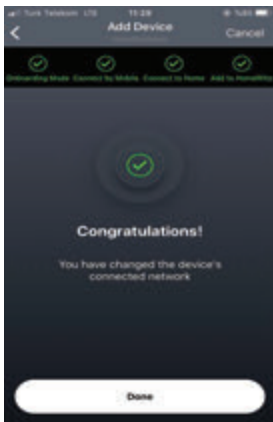

12. Pulsando el botón que se muestra en la imagen, puede acceder a las opciones. (Información, configuración, etc.)

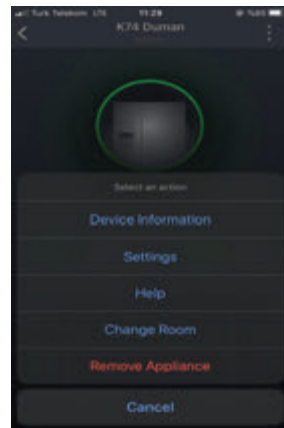
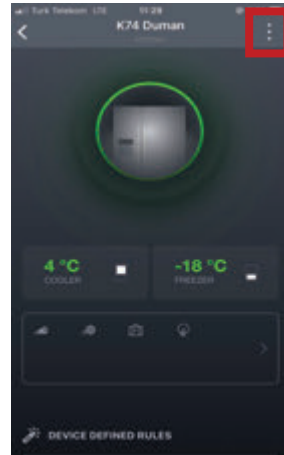

13. Una vez que su producto esté configurado, guardará la información de la red inalámbrica. Si hay un corte de energía, la información de la red se conservará en la memoria y se restablecerá automáticamente la conexión.

14. Puede activar y desactivar la función de conexión inalámbrica presionando el botón de conexión inalámbrica en el panel lateral de su refrigerador. Después de apagarlo y encenderlo, recordará automáticamente su red y establecerá una conexión.

6 Mantenimiento y limpieza

La vida útil del producto se prolonga y los problemas de servicio se reducen si el producto se limpia con regularidad intervalos.

- Nunca use gasolina, benceno o sustancias similares para fines de limpieza.
- Nunca use herramientas afiladas y abrasivas, jabón, limpiadores domésticos, detergente o cera para pulir para limpiar.
- Disuelva una cucharadita de bicarbonato de sodio en medio litro de agua. Empapa un paño con la solución y escúrralo minuciosamente. Limpie el interior del frigorífico con este paño y séquelo bien.
- Asegúrese de que no entre agua en la carcasa de la lámpara ni en otros elementos eléctricos.
- Si no va a utilizar el frigorífico durante un tiempo prolongado, desenchúfelo, saque todos los alimentos del interior, límpielo y deje la puerta entreabierta.
- Compruebe periódicamente que las juntas de la puerta estén limpias. Si no, límpielos.
- Para quitar la puerta y los estantes de la carrocería, quite todo su contenido.
- Retire los estantes de la puerta tirando de ellos hacia arriba. Después de limpiarlos, deslícelos de arriba hacia abajo para instalarlos.
- Nunca use agentes de limpieza o agua que contengan cloro para limpiar las superficies exteriores y las partes recubiertas de cromo del producto. El cloro causa corrosión en tales superficies metálicas.

6.1 Evitando los malos olores

Los materiales que pueden causar olores no se utilizan en la producción de nuestros refrigeradores. Sin embargo, debido a condiciones inadecuadas de conservación de alimentos y no limpiar la superficie interna del refrigerador como se requiere, puede causar el problema del olor. Preste atención a lo siguiente para evitar este problema:

- Es importante mantener limpio el frigorífico. Los restos de comida, manchas, etc. pueden causar mal olor. Por lo tanto, limpie el refrigerador con bicarbonato de sodio disuelto en agua cada 15 días. Nunca use detergentes o jabón.
- Mantenga la comida en recipientes cerrados. Los microorganismos que se esparcen de los contenedores descubiertos pueden causar olores desagradables.
- Nunca guarde en el refrigerador alimentos que hayan vencido su fecha de vencimiento o que se hayan echado a perder.

6.2 Protección de las superficies de plástico

No coloque aceites líquidos o comidas cocidas en aceite en su refrigerador en recipientes sin sellar, ya que dañan las superficies de plástico del refrigerador. Si se derrama o mancha aceite sobre las superficies de plástico, limpie y enjuague la parte correspondiente de la superficie de inmediato con agua tibia.

7 Troubleshooting

Consulte esta lista antes de ponerse en contacto con un técnico. Si lo hace, le ahorrará tiempo y dinero. Esta lista incluye quejas frecuentes que no están relacionadas con materiales o mano de obra defectuosos.

El frigorífico no funciona.

- El enchufe de alimentación no está completamente asentado. >>> Enchúfelo completamente en el tomacorriente.
- El fusible / disyuntor conectado al enchufe que alimenta el producto o el fusible / disyuntor principal está fundido. >>> Compruebe el fusible / disyuntor.

Condensación en la pared lateral del compartimento de alimentos frescos.

- La puerta se abre con demasiada frecuencia >>> Tenga cuidado de no abrir la puerta del producto con demasiada frecuencia.
- El ambiente es demasiado húmedo. >>> No instale el producto en ambientes húmedos.
- Los alimentos que contienen líquidos se guardan en recipientes sin sellar. >>> Mantenga los alimentos que contengan líquidos en recipientes sellados.
- La puerta del producto se deja abierta. >>> No deje la puerta del producto abierta durante períodos prolongados.
- El termostato está ajustado a una temperatura demasiado baja. >>> Ajuste el termostato a la temperatura adecuada.

El compresor no funciona.

- En caso de un corte repentino de energía o de desconectar el enchufe y volver a encenderlo, la presión del gas en el sistema de enfriamiento del producto no está equilibrado, lo que activa la protección térmica del compresor. El producto se reiniciará después de aproximadamente 6 minutos. Si el producto no se reinicia después de este período, comuníquese con un administrador.
- La descongelación está activa. >>> Esto es normal para un producto de descongelación completamente automática. La descongelación es llevado a cabo periódicamente.
- El producto no está enchufado. >>> Asegúrese de que el cable de alimentación esté enchufado.

7 Solución de problemas

- El ajuste de temperatura es incorrecto. >>> Seleccione el ajuste de temperatura apropiado.
- No hay energía. >>> El producto seguirá funcionando normalmente una vez que se restablezca la energía.

El ruido de funcionamiento del frigorífico aumenta durante su uso.

- El rendimiento operativo del producto puede variar según las variaciones de temperatura ambiente. Esta es normal y no un mal funcionamiento.

El frigorífico funciona con demasiada frecuencia o durante demasiado tiempo

- El nuevo producto puede ser más grande que el anterior. Los productos más grandes funcionarán durante períodos más prolongados.
- La temperatura ambiente puede ser alta. >>> El producto normalmente funcionará durante períodos prolongados en una habitación superior temperatura.
- Es posible que el producto se haya enchufado recientemente o que se haya colocado un nuevo alimento en el interior. >>> El producto tardará más en alcanzar la temperatura establecida cuando se enchufa recientemente o se coloca un nuevo alimento dentro. Esto es normal.
- Es posible que se hayan colocado recientemente grandes cantidades de alimentos calientes en el producto. >>> No coloque alimentos calientes en el producto.
- Las puertas se abrieron con frecuencia o se mantuvieron abiertas durante períodos prolongados. >>> El aire caliente que se mueve dentro hace que el producto funcione más tiempo. No abra las puertas con demasiada frecuencia.
- Es posible que la puerta del compartimento del congelador o de alimentos frescos esté entreabierta. >>> Compruebe que las puertas estén completamente cerradas.
- Es posible que el producto esté configurado a una temperatura demasiado baja. >>> Ajuste la temperatura a un grado más alto y espere para que el producto alcance la temperatura ajustada.
- El compartimento de alimentos frescos o la lavadora de la puerta del congelador pueden estar sucios, desgastados, rotos o no colocados correctamente. >>> Limpiar o reemplace la lavadora. La lavadora de puertas dañada / rasgada hará que el producto funcione durante períodos más largos para preservar la temperatura actual.

La temperatura del congelador es muy baja, pero la temperatura del compartimento de alimentos frescos es adecuada.

- La temperatura del compartimento del congelador está ajustada a un grado muy bajo. >>> Configurar el compartimento congelador temperatura a un grado más alto y verifique nuevamente.

La temperatura del compartimento de alimentos frescos es muy baja, pero la temperatura del congelador es la adecuada.

- La temperatura del compartimento de alimentos frescos está ajustada a un grado muy bajo. >>> Ajuste la temperatura del compartimento congelador a un grado superior y vuelva a comprobar.

Los alimentos que se guardan en los cajones del compartimento de alimentos frescos están congelados.

- La temperatura del compartimento de alimentos frescos está ajustada a un grado muy bajo. >>> Configurar el compartimento congelador temperatura a un grado más alto y verifique nuevamente.

La temperatura en el compartimento de alimentos frescos o en el congelador es demasiado alta.

- La temperatura del compartimento de alimentos frescos está ajustada a un grado muy alto. >>> El ajuste de temperatura del compartimento de alimentos frescos influye en la temperatura del compartimento congelador. Espere hasta que la temperatura de las partes relevantes alcance el nivel suficiente cambiando la temperatura del compartimento de alimentos frescos o del congelador.
- Las puertas se abrieron con frecuencia o se mantuvieron abiertas durante períodos prolongados. >>> No abra las puertas con demasiada frecuencia.
- La puerta puede estar entreabierta. >>> Cierre completamente la puerta.
- Es posible que el producto se haya enchufado recientemente o que se haya colocado un nuevo alimento en el interior. >>> Esto es normal. El producto tardará más en alcanzar la temperatura establecida cuando se enchufa recientemente o se coloca un nuevo alimento en el interior.
- Es posible que se hayan colocado recientemente grandes cantidades de alimentos calientes en el producto. >>> No coloque alimentos calientes en el producto.

7 Troubleshooting

Temblo o ruido.

- El suelo no está nivelado ni es duradero. >>> Si el producto tiembla cuando se mueve lentamente, ajuste los soportes para equilibrar el producto. También asegúrese de que el suelo sea lo suficientemente resistente para soportar el producto.
- Cualquier elemento colocado sobre el producto puede causar ruido. >>> Quite todos los elementos colocados sobre el producto.

El producto hace ruido de líquido fluyendo, rociando, etc.

- Los principios operativos del producto involucran flujos de líquido y gas. >>> Esto es normal y no un mal funcionamiento.

Hay un sonido de viento procedente del producto.

- El producto utiliza un ventilador para el proceso de enfriamiento. Esto es normal y no un mal funcionamiento

Hay condensación en las paredes internas del producto.

- El clima cálido o húmedo aumentará la formación de hielo y la condensación. Esto es normal y no un mal funcionamiento.
- Las puertas se abrieron con frecuencia o se mantuvieron abiertas durante períodos prolongados. >>> No abra las puertas con demasiada frecuencia; si está abierto, cierre la puerta.
- La puerta puede estar entreabierta. >>> Cierre completamente la puerta.

Hay condensación en el exterior del producto o entre las puertas.

- El clima ambiental puede ser húmedo, esto es bastante normal en clima húmedo. >>> La condensación se disipará cuando se reduzca la humedad.

El interior huele mal.

- El producto no se limpia con regularidad. >>> Limpiar el interior periódicamente con una esponja, agua tibia y agua carbonatada.
- Ciertos soportes y materiales de embalaje pueden causar mal olor. >>> Utilice soportes y materiales de embalaje sin olor.
- Los alimentos se colocaron en recipientes sin sellar. >>> Mantenga los alimentos en recipientes sellados. Los microorganismos pueden extenderse fuera de los alimentos sin sellar y causar mal olor. Retire cualquier alimento caducado o en mal estado del producto.

La puerta no se cierra.

- Los paquetes de comida pueden estar bloqueando la puerta. >>> Reubique cualquier artículo que bloquee las puertas.
- El producto no está completamente erguido en el suelo. >>> Ajuste los soportes para equilibrar el producto.
- El suelo no está nivelado ni es duradero. >>> Asegúrese de que el suelo esté nivelado y sea lo suficientemente resistente para soportar el producto

La bandeja de verduras está atascada.

- Los alimentos pueden estar en contacto con la sección superior del cajón. >>> Organiza los alimentos en el cajón.

Si la superficie del producto está caliente.

- Se pueden observar altas temperaturas entre las dos puertas, en los paneles laterales y en la parrilla trasera mientras el producto está funcionando. ¡Esto es normal y no requiere mantenimiento! Tenga cuidado al tocar estas áreas.



ADVERTENCIA:

Si el problema persiste después de seguir las instrucciones de esta sección, comuníquese con su proveedor o con un servicio autorizado. No intente reparar el producto.



ADVERTENCIA:

Este producto puede exponerlo a sustancias químicas, incluido el níquel (metálico), que el estado de California considera que causa cáncer.

- Para obtener más información, visite www.P65Warnings.ca.gov
- Nota: El níquel es un componente en todo el acero inoxidable y algunos otros componentes metálicos.

Aviso de la FCC

El siguiente aviso cubre el módulo transmisor incluido en este producto.

Este equipo ha sido probado y cumple con los límites para un dispositivo digital de Clase B, de acuerdo con la Parte 15 de las reglas de la FCC. Estos límites están diseñados para proporcionar una protección razonable contra interferencias dañinas en una instalación residencial. Este equipo genera, usa y puede irradiar energía de radiofrecuencia y, si no se instala y usa de acuerdo con las instrucciones, puede causar interferencias dañinas en las comunicaciones por radio. Sin embargo, no hay garantía de que no se produzcan interferencias en una instalación en particular. Si este equipo causa interferencia dañina a la recepción de radio o televisión, lo cual se puede determinar encendiendo y apagando el equipo, se recomienda al usuario que intente corregir la interferencia mediante una o más de las siguientes medidas

- Reorientar o reubicar la antena receptora.
- Incrementar la separación entre el equipo y el receptor.
- Conectar el equipo a una toma de corriente en un circuito diferente al que está conectado el receptor.
- Consulte con el distribuidor o con un técnico de radio / TV experimentado para obtener ayuda.

Este dispositivo cumple con la parte 15 de las reglas de la FCC. La operación está sujeta a las siguientes dos condiciones:

- (1) Este dispositivo no puede causar interferencias perjudiciales y
- (2) Este dispositivo debe aceptar cualquier interferencia recibida, incluida la interferencia que pueda causar un funcionamiento no deseado.

Cualquier cambio o modificación en la construcción de este dispositivo que no esté expresamente aprobado por la parte responsable del cumplimiento podría anular la autoridad del usuario para operar el equipo

Declaración de exposición a la radiación de RF de la FCC

Este equipo cumple con los límites de exposición a la radiación de la FCC establecidos para un entorno no controlado. Este transmisor no debe colocarse ni funcionar junto con ninguna otra antena o transmisor.

Este equipo debe instalarse y utilizarse con una distancia mínima de 20 cm (7,8 pulgadas) entre la antena y su cuerpo. Los usuarios deben seguir las instrucciones de funcionamiento específicas para cumplir con el cumplimiento de la exposición a RF.

Declaración de Industry Canada

Este dispositivo contiene transmisores exentos de licencia, receptores que cumplen con la licencia de Innovación, Ciencia y Desarrollo Económico de Canadá.

RSS exentos. La operación está sujeta a las siguientes dos condiciones:

- (1) Este dispositivo no puede causar interferencias.
- (2) Este dispositivo debe aceptar cualquier interferencia, incluida la interferencia que pueda causar un funcionamiento inadecuado del dispositivo.

Declaración de exposición a la radiación de IC

Este equipo cumple con los límites de exposición a la radiación de IC establecidos para un entorno no controlado.

Este equipo debe instalarse y utilizarse con una distancia mínima de 20 cm (7,8 pulgadas) entre la antena y su cuerpo.

NOTA

- EL FABRICANTE NO ES RESPONSABLE DE NINGUNA INTERFERENCIA DE RADIO O TV CAUSADA POR MODIFICACIÓN NO AUTORIZADA DE ESTE EQUIPO. DICHA MODIFICACIÓN PODRÍA ANULAR LA AUTORIDAD DEL USUARIO PARA OPERAR EL EQUIPO

DÉCLARATION DE GARANTIE POUR LES RÉFRIGÉRATEURS BLOMBERG

Les garanties offertes par Blomberg dans ces déclarations s'appliquent uniquement aux réfrigérateurs Blomberg vendus à l'acheteur ou propriétaire original aux États-Unis et au Canada. La garantie n'est pas transférable. Pour obtenir un service de garantie, veuillez contacter votre distributeur le plus près tel que listé par province. Vous aurez besoin du numéro de modèle du réfrigérateur, du numéro de série, du nom et de l'adresse du détaillant où vous l'avez acheté ainsi que de la date d'achat et de la date d'installation. Cette garantie vous confère des droits légaux spécifiques, et vous pouvez également bénéficier d'autres droits qui peuvent varier d'une province à l'autre. De plus, assurez-vous d'enregistrer votre produit pour la garantie au www.blombergappliances.com.

1 an (*) de garantie complète à partir de la date de la première installation

Blomberg réparera ou remplacera sans frais pour le consommateur toutes pièces défectueuses du réfrigérateur si utilisé sous des conditions domestiques normales (la garantie est annulée si le produit est utilisé à des fins commerciales par ex. gîtes touristiques, centre de soins, etc.). Le service doit aussi être effectué par une agence de service autorisée par Blomberg. (Les défauts de fabrication apparents doivent être signalés en dedans de 10 jours ouvrables de l'installation). 1 an de garantie sur les accessoires, pour les pièces seulement et n'inclut pas la main d'oeuvre.

2 ans **+ de garantie à compter de la date de la première installation (pièces uniquement) Blomberg réparera ou remplacera toute pièce sans aucun frais pour le consommateur pour tout défaut de matière ou de fabrication à l'origine du dommage ou de la défaillance de ces éléments. Le réfrigérateur doit avoir été utilisé dans des conditions normales domestiques et non commerciales tel que mentionné ci-dessus. (Le coût de la main d'oeuvre est à la charge du consommateur).

2-5 ans (*, **) de garantie limitée à partir de la date de la première installation

(pièces seulement 2-5 ans). Blomberg réparera ou remplacera tous les compresseurs, évaporateurs, condenseurs et déshydrateurs sans frais pour le consommateur si des vices de matériaux ou de main d'oeuvre ont causés des dommages ou des défaillances de ces composants.

Le réfrigérateur devra avoir été utilisé sous des conditions domestiques normales et non commerciale (Les frais de main d'oeuvre sont la responsabilité du consommateur).

Exonérations de garantie et exclusions :

La garantie ne couvre pas les frais de service d'un agent de service autorisé pour corriger des problèmes d'installation, électriques ou l'instruction éducationnelle sur l'utilisation du réfrigérateur. La garantie ne couvre pas non plus les défauts ou les dommages causés par une catastrophe naturelle (comme des tempêtes, des inondations, des incendies, des coulées de boue, etc.), des dommages causés par l'utilisation du réfrigérateur dans des buts autres que ceux pour lesquels il a été conçu, mauvaise utilisation, abus, accident, altération, mauvaise installation, entretien, frais de déplacements, appels de service en dehors des heures de service normales, ramassage et livraison, toute perte d'aliments à cause d'une défectuosité du produit, service non autorisé ou personne de service non autorisée.

Ce produit a subi des tests complets et a eu des inspections d'assurance de qualité officiels avant de quitter le site de fabrication original. Les conditions de garantie pour cet électroménager Blomberg n'est pas valide si le produit a été altéré, tripoté, modifié, si des pièces supplémentaires ont été assemblées, fixées et réemballées par un distributeur autorisé, une personne d'entretien, un détaillant de tierce partie, un revendeur ou par toute(s) autre(s) personne(s) non autorisée(s).

DANS LA LIMITE DE CE QUI EST AUTORISÉ PAR LA LOI, CETTE GARANTIE TIENT LIEU DE TOUTES LES AUTRES GARANTIES, EXPRESSES OU IMPLICITES, Y COMPRIS LES GARANTIES IMPLICITES DE QUALITÉ MARCHANDE ET D'ADAPTATION À UN USAGE PARTICULIER. BLOMBERG DÉCLINE TOUTE RESPONSABILITÉ EN CE QUI A TRAIT À LA QUALITÉ DE CE PRODUIT SAUF MENTION CONTRAIRE DANS CETTE DÉCLARATION DE GARANTIE. BLOMBERG N'ASSUME AUCUNE RESPONSABILITÉ QUAND À L'ADAPTATION DU PRODUIT POUR TOUT BUT PARTICULIER POUR LEQUEL VOUS POURRIEZ ACHETER CE PRODUIT, SAUF MENTION CONTRAIRE DANS CETTE DÉCLARATION DE GARANTIE.

Blomberg n'assume aucune responsabilité pour les dommages indirects ou consécutifs. De tels dommages incluent, mais sans s'y limiter, la perte de profits, la perte d'épargnes ou de revenus, la perte de l'utilisation du réfrigérateur ou de tout équipement associé, le coût du capital, le coût de tout équipement substitué, installations ou services, pannes, les réclamations de tiers, et des dommages à la propriété. Certaines provinces n'autorisent pas l'exclusion ou la limitation des dommages accessoires ou indirects, de sorte que les limitations ou exclusions ci-dessus peuvent ne pas s'appliquer à vous.

(*) La date d'installation réfère à la date d'achat ou à 5 jours ouvrables après la livraison du produit à la maison, la plus tardive de ces deux dates prévalant.

(**) Les pièces remplacées assumeront l'identité des pièces originales + leur garantie originale.

Aucune autre garantie. Cette déclaration de garantie est la garantie complète et exclusive du fabricant. Aucun employé de Blomberg ou autre tiers n'est autorisé à faire des déclarations de garantie en plus de celles énoncées dans cette Déclaration de garantie.

Veuillez conserver cette carte de garantie, manuel d'utilisation et votre reçu de caisse pour référence future.

COMMENT OBTENIR UN SERVICE

Veuillez contacter le distributeur pour votre province tel que listé sur la Liste de contact des distributeurs, ou appelez notre numéro sans frais au 1 800 459 9848 pour être dirigé vers un Agent de service Blomberg.

