



Dishwashers

Safety Instructions 2, 3

Operating Instructions

Care and Cleaning10, 11

Control Panel and Settings ... 5, 6

Loading the

Dishwasher Racks9

Optional Accessories9

Using the Dishwasher7, 8

Troubleshooting Tips 12, 13

Consumer Support

Warranty 15

Consumer Support 16

Owner's Manual

GSC1807

GSD1807

GSD3800

GCD4800

Lave-vaisselle

Manuel d'utilisation

**La section française commence
après la section anglaise**

*Write the model and serial
numbers here:*

Model # _____

Serial # _____

You can find them on a label on the
tub wall just inside the door.



IMPORTANT SAFETY INFORMATION. READ ALL INSTRUCTIONS BEFORE USING.

WARNING!

For your safety, the information in this manual must be followed to minimize the risk of fire or explosion, electric shock, or to prevent property damage, personal injury, or death.



WATER HEATER SAFETY

*Under certain conditions hydrogen gas may be produced in a water heater that has not been used for two weeks or more. **HYDROGEN GAS IS EXPLOSIVE.***

If the hot water has not been used for two weeks or more, prevent the possibility of damage or injury by turning on all hot water faucets and allow them to run for several minutes. Do this before using any electrical appliance which is connected to the hot water system. This simple procedure will allow any built-up hydrogen gas to escape. Since the gas is flammable, do not smoke or use an open flame or appliance during this process.

Use this appliance only for its intended purpose as described in this Owner's Manual.



PROPER INSTALLATION AND MAINTENANCE

This dishwasher must be properly installed and located in accordance with the Installation Instructions before it is used. If you did not receive an Installation Instructions sheet with your dishwasher, you can receive one by visiting our Website at GEAppliances.ca.

- Connect to a grounded metal, permanent wiring system; or run an equipment-grounding conductor with the circuit conductors and connect to the equipment-grounding terminal or lead of the appliance.
- Do not attempt to repair or replace any part of your dishwasher unless it is specifically recommended in this manual. All other servicing should be referred to a qualified technician.
- Improper connection of the equipment-grounding conductor can result in a risk of electric shock. Check with a qualified electrician or service representative if you are in doubt whether the appliance is properly grounded.
- To minimize the possibility of electric shock, disconnect this appliance from the power supply before attempting any maintenance. **NOTE:** Turning the dishwasher off does not disconnect the appliance from the power supply. We recommend having a qualified technician service your appliance.
- Dispose of discarded appliances and shipping or packing material properly.

WARNING!

DO NOT...



- Do not tamper with controls.
- Do not allow children to play around dishwasher when opening or closing door due to the possibility of small fingers being pinched in door.
- Do not abuse, sit on, or stand on the door or dish rack of the dishwasher.
- Do not allow children to play with, on or inside this appliance or any discarded appliance.
- Do not discard a dishwasher without first removing the door or removing the door latch.
- Do not store or use combustible materials, gasoline or other flammable vapors and liquids in the vicinity of this or any other appliance.

⚠ WARNING! RISK OF CHILD ENTRAPMENT

PROPER DISPOSAL OF THE DISHWASHER

Junked or abandoned dishwashers are dangerous... even if they will sit for “just a few days.” If you are getting rid of your old dishwasher, please follow the instructions below to help prevent accidents.

Before You Throw Away Your Old Dishwasher:

- Take off the door of the washing compartment or remove the door latch keeper (as shown).

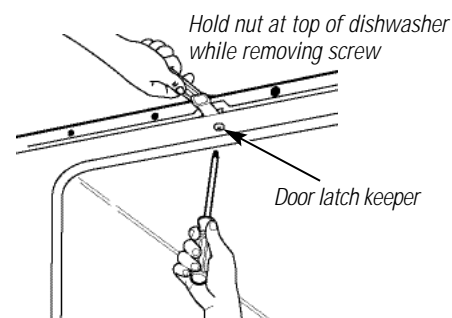

WHEN USING YOUR DISHWASHER

- Use only powder, tabs, liquid detergents or rinse agents recommended for use in a dishwasher and keep them out of the reach of children. Cascade®, Cascade Complete® and Electrasol® Automatic Dishwashing Detergents, and Jet-Dry® rinse agent have been approved for use in all GE dishwashers.
- Using a detergent that is not specifically designed for dishwashers will cause the dishwasher to fill with suds.
- Do not wash plastic items unless marked *dishwasher safe* or the equivalent. For plastic items not so marked, check the manufacturer’s recommendations.
- Non-Dishware Items: Do not wash items such as electronic air cleaner filters, furnace filters and paint brushes in your dishwasher. Damage to dishwasher and discoloration or staining of dishwasher may result.

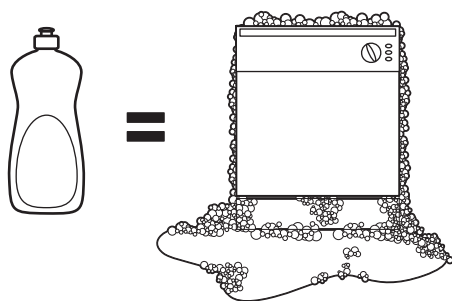

- Do not touch the heating element during or immediately after use.
- Do not operate your dishwasher unless all enclosure panels are properly in place.
- Close supervision is necessary if this appliance is used by or near children.
- Load light, plastic items so they will not become dislodged and drop to the bottom of the dishwasher—they might come into contact with the heating element and be damaged.
- Locate sharp items so that they are not likely to damage the door seal.
- Load sharp knives with the handles up to reduce the risk of cut-type injuries.



READ AND FOLLOW THIS SAFETY INFORMATION CAREFULLY.

SAVE THESE INSTRUCTIONS

Features of the dishwasher (a side view).

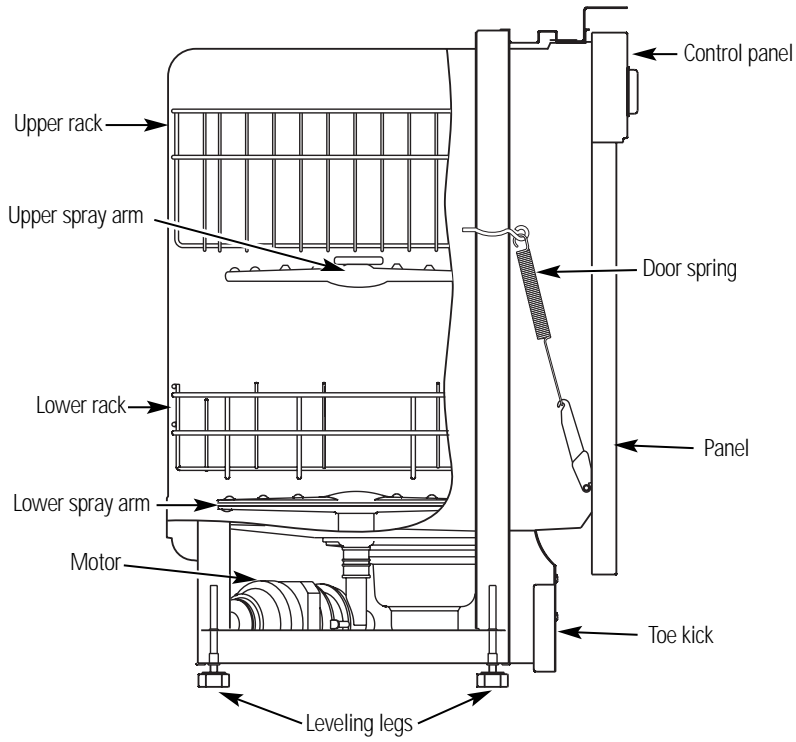

You can locate your model number on the tub wall just inside the door. Throughout this manual, features and appearance may vary from your model.

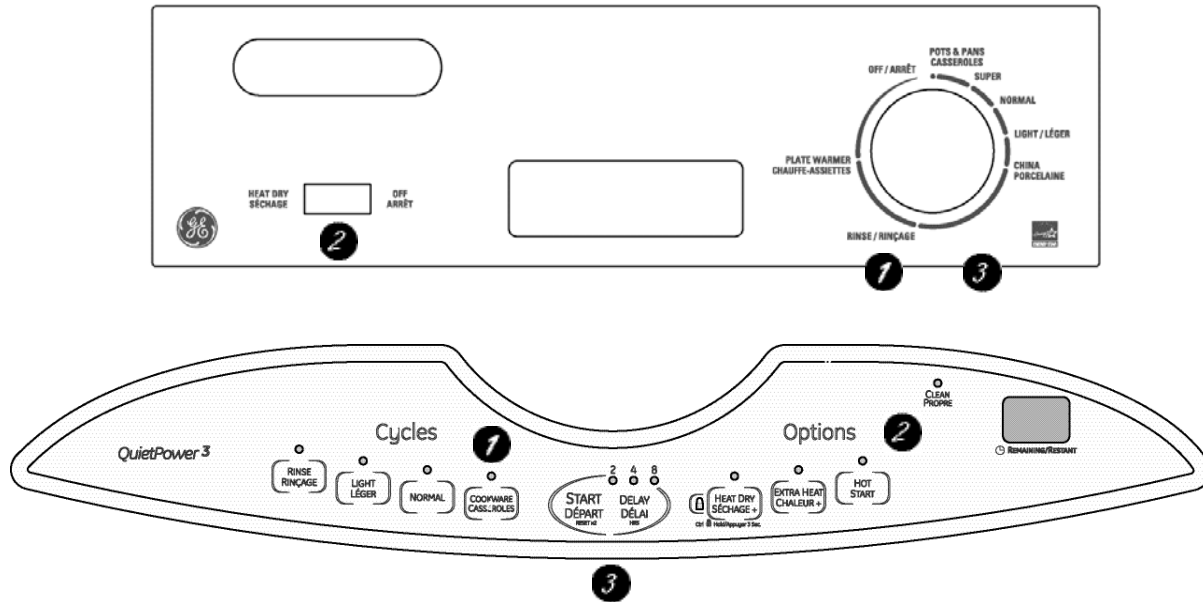

Control Settings

1 Wash Cycles (vary depending on model)

POTS & PANS For heavily soiled dishes or cookware with dried-on or baked-on soils. Everyday dishes may be included. This cycle will not remove burned-on foods.

SUPER For heavily soiled dishes or cookware. For dried-on or baked-on soils, use the POTS & PANS cycle. Everyday dishes may be included.

NORMAL For loads of everyday dishes, glasses and cookware with medium soils. **NOTE:** Many dishes have lighter soil than normal. Choosing a cycle other than **NORMAL WASH** will save energy and water.

LIGHT For dishes with light soils.

CHINA For lightly soiled china and crystal, use the **CHINA** cycle.

RINSE For rinsing partial loads that will be washed later. **DO NOT use detergent or HEATED DRY OPTION.**

PLATE WARMER For warming clean dishes and serving plates. This cycle will take approximately 36 minutes.

2 Options

HEATED DRY ON Turns the heating element on for fast drying. This option will extend the time of your wash cycle.

HEATED DRY OFF Turns **HEATED DRY ON** off. Dishes air dry naturally and energy is saved.

EXTRA HEAT Wash temperature will be a little higher.

HOT START Wash time will be a little longer, and initial wash temperature will be higher.

DELAY You can select 2, 4 or 8 hours later to start the dishwasher.

3 Start

Slowly turn the Dial to the **desired** position on the Dial after selecting a drying option. Don't turn it past that position, or you could accidentally miss a rinse. There is a time delay between start-up and water fill so you will not hear any wash action right away.

Electronic models: After selecting wash cycle and options, press the Start button.

About the dishwasher control panel.

Cycle Sequence

Cycles	Water (approx.)		Time (approx.)	Cycle Sequence								
	GSD1807K	GSD3800K		Rinse	Rinse	Rinse	Rinse	Rinse	Wash	Rinse	Rinse	
POTS & PANS	26 L	32 L	74 min.	Rinse	Rinse	Rinse	Rinse	Rinse	Wash	Rinse	Rinse	
SUPER	23 L	28 L	68 min.		Rinse	Rinse	Rinse	Rinse	Wash	Rinse	Rinse	
NORMAL	20 L	24 L	62 min.			Rinse	Rinse	Rinse	Wash	Rinse	Rinse	
LIGHT	17 L	21 L	56 min.				Rinse	Rinse	Wash	Rinse	Rinse	
CHINA	13.5 L	16.7 L	50 min.					Rinse	Wash	Rinse	Rinse	
RINSE	6.8 L	8.3 L	20 min.							Rinse	Rinse	

Drying Options

HEATED DRY ON adds approximately 36 minutes to the cycle.
(Not available on the **RINSE ONLY** cycle.)

GCD4800 Model

Cycles	Water (approx.)	Time (approx.)	Cycle Sequence								
			Rinse	Rinse	Rinse	Rinse	Rinse	Wash	Rinse	Rinse	
COOKWARE	28 L	85 min.	Rinse	Rinse	Rinse	Rinse	Rinse	Wash	Rinse	Rinse	
NORMAL	20 L	56 min.			Rinse	Rinse	Rinse	Wash	Rinse	Rinse	
LIGHT	16 L	33 min.				Rinse	Rinse	Wash	Rinse	Rinse	
RINSE	8 L	7 min.							Rinse	Rinse	

Drying Options

HEATED DRY ON adds approximately 38 minutes to the cycle.
(Not available on the **RINSE ONLY** cycle.)

EXTRA HEAT adds approximately 15 minutes to the cycle.

HOT START adds approximately 22 minutes to the cycle, and 2 additional rinses to the cycle.
(Not available on the **RINSE ONLY** cycle.)



Check the Water Temperature

The entering water should be at least 120°F (50 °C) and not more than 150°F (65.5 °C), for effective cleaning and to prevent dish damage. Check the water temperature with a candy or meat thermometer.

Turn on the hot water faucet nearest the dishwasher, place the thermometer in a glass and let the water run continuously into the glass until the temperature stops rising.



Use Jet-Dry® Rinse Agent

Jet-Dry® rinse agent removes spots and prevents new film buildup on your dishes, glasses, flatware, cookware and plastic.

Filling the Dispenser

The rinse agent dispenser holds 3.5 oz. (99 mL) of rinse agent. Under normal conditions, this will last approximately one month. Try to keep it full, but do not overfill.

- Make sure the dishwasher door is fully open.
- Turn the dispenser cap to the left and lift it out.
- Add rinse agent until the indicator window looks full.
- Clean up any spilled rinse agent with a damp cloth.
- Replace the dispenser cap.

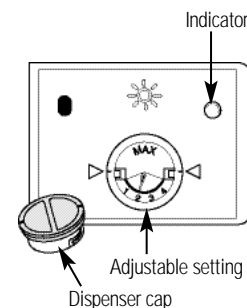

Rinse Aid Setting

The amount of rinse agent released into the final wash can be adjusted. The factory setting is at the midpoint. If there are rings of calcium (hard water) spots on dishes, try a higher setting.

To adjust the setting

Remove the dispenser cap; then turn the adjuster counterclockwise to increase the amount of rinse agent.

Portable Models

For instructions on how to use the uncouple, please refer to the *Installation Instructions*.

Using the dishwasher.



Proper Use of Detergent

Use only detergent specifically made for use in dishwashers. Cascade®, Cascade Complete® and Electrasol® Automatic Dishwashing Detergents have been approved for use in all GE dishwashers. Keep your detergent fresh and dry. Don't put powder detergent into the dispenser until you're ready to wash dishes.

The amount of detergent to use depends on whether your water is *hard* or *soft*. With hard water, you need extra detergent. With soft water, you need less detergent.

Protect your dishes and dishwasher by contacting your water department and asking how hard your water is. Twelve or more grains is extremely hard water. A water softener is recommended. Without it, lime can build up in the water valve, which could stick while open and cause flooding. Too much detergent with soft water can cause a permanent cloudiness of glassware, called *etching*.

For heavily soiled loads, use the **POTS & PANS**, **COOKWARE**, **SUPER** or **NORMAL WASH** cycle, fill one or both of the interior cups, depending on the hardness of your water, and also fill the open cup on the dispenser lid.

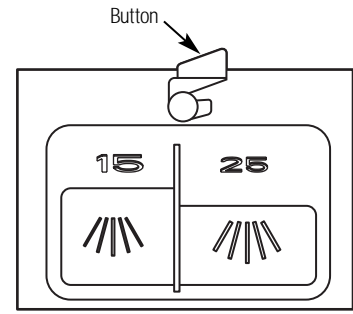
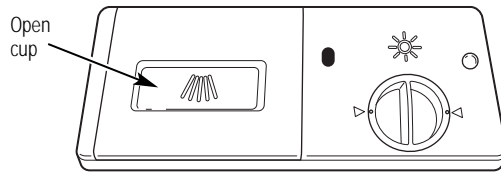

To open the wash cover, press the button and the cover will flip back.

DO NOT USE HAND DISH DETERGENT

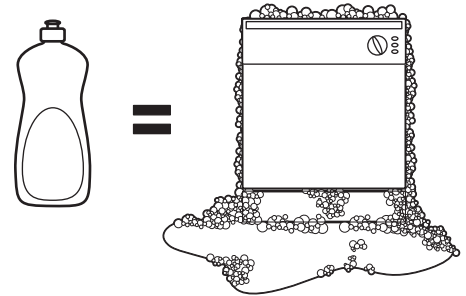

NOTE: Using a detergent that is not specifically designed for dishwashers will cause the dishwasher to fill with suds. During operation, these suds will spill out of the dishwasher vents, covering the kitchen floor and making the floor wet.

Because so many detergent containers look alike, store the dishwasher detergent in a separate space from all other cleaners. Show anyone who may use the dishwasher the correct detergent and where it is stored.

While there will be no lasting damage to the dishwasher, your dishes will not get clean using a dishwashing detergent that is not formulated to work with dishwashers.



Forget to Add a Dish?

A forgotten dish can be added any time before the main wash.

- Unlatch the door to interrupt the cycle.
Squeeze the door latch to release the door.
- Do not open the door until the water spray action stops. Steam may rise out of the dishwasher.
- Add forgotten dishes.
- Close the door and push it in to relatch.

Loading the dishwasher racks.

For best dishwashing results, follow these loading guidelines. Features and appearance of racks and silverware baskets may vary from your model.

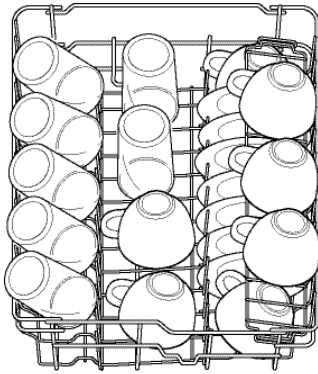

Upper Rack

The upper rack is for glasses, cups and saucers. This is also a secure place for dishwasher-safe plastics. A cup shelf may be placed in the up or down position to add flexibility. The upper rack is good for all kinds of odd-shaped utensils. Saucepans, mixing bowls and other items should be placed face down.

Secure larger dishwasher-safe plastics over two fingers when possible.

Make sure small plastic items are secure so they can't fall onto the heating element.

Be sure that items do not protrude through the bottom of the rack and block rotation of the middle spray arm. This could result in poor wash performance for items in the upper rack.

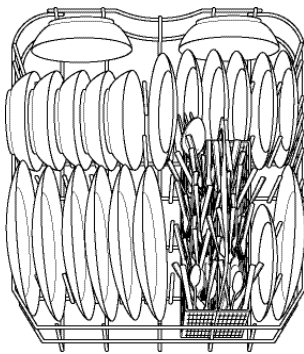

Lower Rack

When loading the lower rack, do not load large platters or trays in the front left corner. They may prevent detergent from circulating during the wash cycle.

The lower rack is best used for plates, saucers and cookware. Large items should go along the sides. Load platters, pots and bowls along the sides, in corners or in the back. The soiled side of items should face the center of the rack.

Be careful not to let a portion of any item such as a pot or dish handle extend through the bottom rack. This could block the wash arm and cause poor washing results.

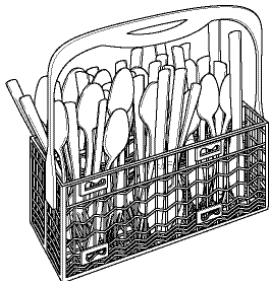

Silverware Basket

The silverware basket may be used without the topper for quick loading; with the topper, it may be beneficial for holding small items in place.

Without the topper

Put the flatware in the removable basket with fork and knife handles up to protect your hands. Place spoons in the basket with handles down. Mix knives, forks and spoons so they don't nest together. Distribute evenly. Small plastic items, such as measuring spoons and lids from small containers, should go in the bottom of the silverware basket with silverware on top.

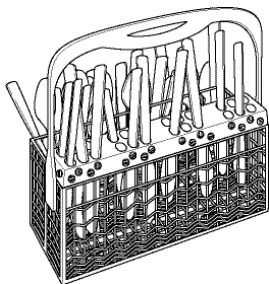

With the topper

Place small plastic items, such as measuring spoons and lids from small containers, in the bottom of the basket and snap the topper in place. Insert spoons and forks, handles first, through the holes in the topper. Place knives, blades first, through the holes in the topper.

About optional accessories.

You can change the appearance of your dishwasher to match your kitchen cabinets by ordering one of the following optional accessories.

Wood Panel Trim Kit – For GSD1807 models only.

This accessory contains *trim and instructions* for you to supply and install a 1/4" (0.6 cm) thick decorative wood door.

GPF18W (White)

GPF18B (Black)

Caring for the dishwasher.

To clean the control panel, use a lightly dampened cloth, then dry thoroughly. To clean the exterior, use a good appliance polish wax. Never use sharp objects, scouring pads or harsh cleaners on any part of the dishwasher.

Cleaning the Spray Arms and the Filters

The dishwasher will flush away all normal food soils. However, objects (fruit pits, bones, etc.) may collect in openings and should be removed occasionally to avoid clogging the drain system.

▲ CAUTION

Personal injury hazard. Before cleaning the interior, wait at least 20 minutes after a cycle for the heating element to cool down. Failure to do so could result in burn injuries.

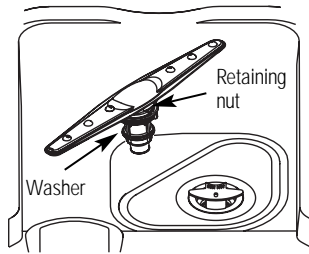

Cleaning the Spray Arms

Because hard water chemicals will clog the spray arm jets and bearings, it is necessary to clean the spray arms regularly. To remove the spray arm, twist the retaining nut 90 degrees and pull the spray arm off the shaft.

Wash the arms in soapy, warm water and use a soft brush to clean the jets. Replace them after rinsing thoroughly.

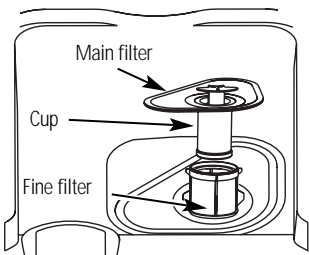
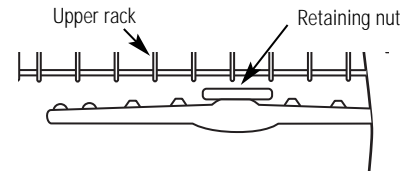

Cleaning the Filters

For best performance and results, the filter assembly must be cleaned regularly. The filter efficiently removes food particles from the wash water, allowing water to be recirculated during the cycle. For this reason, it is a good idea to remove the large food particles trapped in the filter frequently by rinsing the main filter and cup under running water. To remove the filter assembly, pull up on the cup handle. The

entire filter assembly should be cleaned at least once a month. To clean the main filter and fine filter, use a cleaning brush. Then, reassemble the filter parts as shown in the illustration and reinsert the entire assembly in the dishwasher, positioning it in place and pressing downward. The dishwasher must never be used without the filters. Improper replacement of the filter may reduce the performance level of the appliance and may damage dishes and utensils.

Protect Against Freezing

If your dishwasher is left in an unheated place during the winter, ask a service technician to:

- Cut off electrical power to the dishwasher. Remove fuses or trip circuit breaker.
- Turn off the water supply and disconnect the water inlet line from the water valve.

- Drain water from the water inlet line and water valve. (Use a pan to catch the water.)
- Reconnect the water inlet line to the water valve.

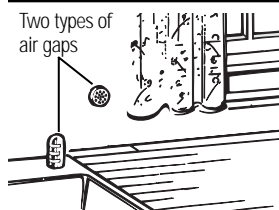

Check the air gap any time your dishwasher isn't draining well.

Does Your Dishwasher Have an Air Gap?

An air gap protects your dishwasher against water backing up into it if a drain clogs. The air gap is not a part of the dishwasher. It is not covered by your warranty. Not all plumbing codes require air gaps, so you may not have one.

The air gap is easy to clean.

- Turn off the dishwasher and lift off the chrome cover.
- Remove the plastic cap and clean with a toothpick.

Stainless Steel Interior—Tub and Inner Door

The stainless steel used to make the dishwasher tub and inner door provides the highest reliability available in a GE dishwasher.

If the dishwasher tub or inner door should be scratched or dented during normal use, they will not rust or corrode. These surface blemishes will not affect their function or durability.

Cleaning the Door Panel

Before cleaning the front panel, make sure you know what type of panel you have. Refer to the last two letters of your model number. You can locate your model number on the left-hand tub wall just inside the door. If your model number ends with BB or WW, then you have a Painted Door panel. If your model number ends with SS, then you have a Stainless Steel Door panel.

Follow the instructions below for cleaning the door panel for your specific model.

Painted Door Panel (model numbers ending in BB-black or WW-white)

Use a clean, soft, lightly dampened cloth, then dry thoroughly. You may also use a good appliance wax or polish.

Stainless Steel Door Panel (model numbers ending in SS)

The stainless steel panels can be cleaned with *Stainless Steel Magic* or a similar product using a clean, soft cloth. Do not use appliance wax, polish, bleach or products containing chlorine on Stainless Steel doors.

You can order *Stainless Steel Magic* #WX10X15 through GE Parts by calling 1.888.261.3055.

Do not wipe the dishwasher with a soiled dish cloth or wet towel. These may leave a residue. Do not use scouring pads or powdered cleaners because these products can scratch the finish.

Before you call for service...



Troubleshooting Tips

Save time and money! Review the charts on the following pages, or visit GEAppliances.ca. You may not need to call for service.

<i>Problem</i>	<i>Possible Causes</i>	<i>What To Do</i>
Noise	Some of the sounds you'll hear are normal	<ul style="list-style-type: none"> Detergent cup opening. The motor starting during the drying period. Water draining out of the tub immediately after you start the dishwasher.
	Utensils are not secure in the rack or something small has dropped into the rack	<ul style="list-style-type: none"> Make sure everything is secured in dishwasher.
	Motor hums	<ul style="list-style-type: none"> Dishwasher has not been used on a regular basis. If you do not use your dishwasher often, set it to fill and pump out once every week. This will help keep the seal moist. Dishwasher control was not advanced properly to the start of the desired cycle. Advance the control to the start of the desired cycle.
Detergent left in dispenser cups	Dishes are blocking the detergent cups	<ul style="list-style-type: none"> Reposition the dishes.
Water won't pump out of the tub	Drain is clogged	<ul style="list-style-type: none"> If you have an air gap, clean it. Check to see if your kitchen sink is draining well. If not, you may need a plumber. If the dishwasher drains into a disposer, run disposer clear.
Suds in the tub	Correct detergent wasn't used	<ul style="list-style-type: none"> Use only automatic dishwasher detergents to avoid sudsing. Cascade®, Cascade Complete® and Electrasol® Dishwashing Detergents have been approved for use in all GE dishwashers. To remove suds from the tub, open the dishwasher and let suds evaporate. Add 1 gallon (4 L) of cold water to the tub. Close and latch the dishwasher. Pump out water by slowly turning the dial until a drain period is reached. Repeat if necessary.
	Rinse agent was spilled	<ul style="list-style-type: none"> Always wipe up rinse agent spills immediately.
Stained dishwasher parts	Detergent with colorant was used	<ul style="list-style-type: none"> Some detergents contain colorant (pigment or dyes) that will discolor the tub interior with extended use. Check the detergent cup for signs of any discoloration. If cup is discolored, change to detergent without any colorant. Cascade®, Cascade Complete® and Electrasol® Dishwashing Detergents have been approved for use in all GE dishwashers.
	Some tomato-based foods can stain	<ul style="list-style-type: none"> Use of the <i>RINSE</i> cycle after adding the dish to the load can decrease the level of staining.
Dishes and flatware not clean	Low inlet water temperature	<ul style="list-style-type: none"> Make sure inlet water temperature is correct (see page 7).
	Water pressure is temporarily low	<ul style="list-style-type: none"> Turn on a faucet. Is water coming out more slowly than usual? If so, wait until pressure is normal before using your dishwasher.
	Air gap is clogged	<ul style="list-style-type: none"> Clean the air gap.
	Improper rack loading	<ul style="list-style-type: none"> Make sure large dishware does not block the detergent dispenser or the wash arms.

Problem	Possible Causes	What To Do
Spots and filming on glasses and flatware	<p>Extremely hard water</p> <p>Low inlet water temperature</p> <p>Overloading the dishwasher</p> <p>Improper loading</p> <p>Old or damp powder detergent</p> <p>Rinse agent dispenser empty</p> <p>Too little detergent</p>	<ul style="list-style-type: none"> • Use <i>Jet-Dry</i>® rinse agent to remove spots and prevent new film buildup. • To remove stubborn spots and pre-existing film from glassware: <ol style="list-style-type: none"> 1 Remove all metal utensils from the dishwasher. 2 Do not add detergent. 3 Select the <i>POTS & PANS</i> or <i>COOKWARE</i> cycle. 4 Start the dishwasher and allow to run for 30 minutes. Dishwasher will now be in the main wash. 5 Open the door and pour 2 cups (480 mL) of white vinegar into the bottom of the dishwasher. 6 Close the door and allow to complete the cycle. If vinegar rinse doesn't work: Repeat as above, except use 1/4 cup (60 mL) of citric acid crystals instead of vinegar.
Cloudiness on glassware	<p>Combination of soft water and too much detergent</p> <hr/> <p>Water temperature entering the dishwasher exceeds 150°F (65.5 °C)</p>	<ul style="list-style-type: none"> • This is called <i>etching</i> and is permanent. To prevent this from happening, use less detergent if you have soft water. Wash glassware in the shortest cycle that will get them clean. • Lower the water heater temperature.
Black or gray marks on dishes	Aluminum utensils have rubbed against dishes	<ul style="list-style-type: none"> • Remove marks with a mild, abrasive cleaner.
Yellow or brown film on inside surfaces	Tea or coffee stains	<ul style="list-style-type: none"> • Remove the stain by hand, using a solution of 1/2 cup (120 mL) bleach and 3 cups (720 mL) warm water. <p>⚠ CAUTION Before cleaning interior wait at least 20 minutes after a cycle for the heating element to cool down. Failure to do so can result in burns.</p>
	An overall yellow or brown film can be caused by iron deposits in water	<ul style="list-style-type: none"> • A special filter in the water supply line is the only way to correct this problem. Contact a water softener company.
White film on inside surfaces	Hard water minerals	<ul style="list-style-type: none"> • To clean the interior, apply dishwasher detergent to a damp sponge. Wear rubber gloves. Do not use any type of cleanser other than dishwasher detergent because it may cause foaming or sudsing. Cascade®, Cascade Complete® and Electrasol® Automatic Dishwashing Detergents have been approved for use in all GE dishwashers.
Dishes don't dry	<p>Low inlet water temperature</p> <hr/> <p>Rinse agent dispenser is empty</p>	<ul style="list-style-type: none"> • Make sure inlet water temperature is correct (see page 7). • Select <i>HEATED DRY</i>. • Check the rinse agent dispenser.
Dishwasher won't run	Fuse is blown, or the circuit breaker tripped	<ul style="list-style-type: none"> • Replace fuse or reset circuit breaker. Remove any other appliances from the circuit.
Steam	This is normal	<ul style="list-style-type: none"> • Steam comes through the vent during washing, drying and when water is being pumped out.

Notes.

<i>Customer Service</i>	<i>Troubleshooting Tips</i>	<i>Operating Instructions</i>	<i>Safety Instructions</i>
-------------------------	-----------------------------	-------------------------------	----------------------------

GE Dishwasher Warranty.



Your appliance is warranted to be free of defects in material and workmanship.

What is covered	How Long Warranted (From Date of Sale)	Parts Repair or Replace at Supplier's Option	Labour
All parts	One (1) year	One (1) year	One (1) year

Terms and Conditions:

This warranty applies only for single family domestic use in Canada when the appliance has been properly installed according to the instructions supplied by Mabe and is connected to an adequate and proper utility service.

Damage due to abuse, accident, commercial use, and alteration or defacing of the serial plate cancels all obligations of this warranty.

Service during this warranty must be performed by an Authorized Mabe Service Agent.

Neither Mabe nor the Dealer is liable for any claims or damages resulting from any failure of the dishwasher or from service delays beyond their reasonable control.

To obtain warranty service, purchaser must present the original bill of sale. Components repaired or replaced are warranted through the remainder of the original warranty period only.

This warranty is extended to the original purchaser and any succeeding owner for products purchased for home use within Canada. In home warranty service will be provided in areas where it is available and deemed reasonable by Mabe to provide.

This warranty is in addition to any statutory warranty.

What is not covered:

- Service trips to your home to teach you how to use the product.
- Damage to finish after delivery.
- Improper installation – proper installation includes adequate electrical, plumbing and other connecting facilities.
- Replacement of house fuses or resetting of circuit breakers.

- Replacement of light bulbs.
- Damage to product caused by accident, fire, floods or acts of God.
- Proper use and care of product as listed in the owner's manual, proper setting of controls.

WARRANTOR IS NOT RESPONSIBLE FOR CONSEQUENTIAL DAMAGES.

EXCLUSION OF IMPLIED WARRANTIES – Your sole and exclusive remedy is product repair as provided in this Limited Warranty. Any implied warranties, including the implied warranties of merchantability or fitness for a particular purpose, are limited to one year or the shortest period allowed by law.

IMPORTANT

Keep this warranty and your bill of sale as proof of original purchase and purchase date.

Mabe Service is available coast to coast.
To schedule service, call 1.800.561.3344

If further help is needed concerning this warranty, contact:
Manager, Consumer Relations, Mabe Canada, Inc.,
Suite 310, 1 Factory Lane, Moncton, N.B. E1C 9M3

Staple your receipt here.
Proof of the original purchase date is needed to obtain service under the warranty.

Consumer Support.



GE Appliances Website

GEAppliances.ca

Have a question or need assistance with your appliance? Try the GE Appliances Website 24 hours a day, any day of the year! For greater convenience and faster service, you can now download Owner's Manuals, order parts, catalogs, or even schedule service on-line. You can also "Ask Our Team of Experts™" your questions, and so much more...



Schedule Service

1.800.561.3344 or GEAppliances.ca

Expert GE repair service is only one step away from your door. Get on-line and schedule your service at your convenience 24 hours any day of the year! Call 1.800.561.3344 during normal business hours.



Real Life Design Studio

GE supports the Universal Design concept—products, services and environments that can be used by people of all ages, sizes and capabilities. We recognize the need to design for a wide range of physical and mental abilities and impairments. For details of GE's Universal Design applications, including kitchen design ideas for people with disabilities, check out our Website today.

In Canada, contact: Manager, Consumer Relations, Mabe Canada Inc.
Suite 310, 1 Factory Lane
Moncton, N.B. E1C 9M3



Extended Warranties

1.888.261.2133 or GEAppliances.ca

Purchase a GEextended warranty and learn about special discounts that are available while your warranty is still in effect. You can purchase it on-line anytime, or call 1.888.261.2133 during normal business hours. GE Consumer Home Services will still be there after your warranty expires.

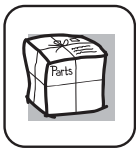

Parts and Accessories

1.800.661.1616 or GEAppliances.ca

Individuals qualified to service their own appliances can have parts or accessories sent directly to their homes (VISA, MasterCard and Discover cards are accepted). Order on-line today, 24 hours every day or by phone at 1.800.661.1616 during normal business hours.

Instructions contained in this manual cover procedures to be performed by any user. Other servicing generally should be referred to qualified service personnel. Caution must be exercised, since improper servicing may cause unsafe operation.



Contact Us

GEAppliances.ca

If you are not satisfied with the service you receive from GE, contact us on our Website with all the details including your phone number, or write to:

Director, Consumer Relations, Mabe Canada Inc.
Suite 310, 1 Factory Lane
Moncton, N.B. E1C 9M3



Register Your Appliance

GEAppliances.ca

Register your new appliance on-line—at your convenience! Timely product registration will allow for enhanced communication and prompt service under the terms of your warranty, should the need arise. You may also mail in the pre-printed registration card included in the packing material.



Lave-vaisselle

Instructions de sécurité2, 3

Mode d'emploi

Accessoires en option9

Chargement des paniers9

Entretien et nettoyage10, 11

Tableau de commande et réglages 5, 6

Utilisation du lave-vaisselle7, 8

Conseils de dépannage12, 13

Service à la clientèle

Garantie 15

Service à la clientèle ... Dernière de couverture

Manuel de l'utilisateur

GSC1807
GSD1807
GSD3800
GCD4800

Inscrivez ici les numéros de modèle et de série :

N° de modèle _____

N° de série _____

Vous trouverez ces numéros sur une étiquette située sur la paroi de la cuve, à l'intérieur de la porte.



CONSEILS DE SÉCURITÉ IMPORTANTS.

LISEZ TOUTES LES INSTRUCTIONS AVANT L'UTILISATION.

⚠ AVERTISSEMENT!

Pour votre sécurité, les renseignements contenus dans ce manuel doivent être suivis à la lettre afin de réduire les risques d'incendie ou d'explosion, de choc électrique, ou pour prévenir des dommages, des blessures, ou même la mort.



SÉCURITÉ – CHAUFFE-EAU

Dans certaines conditions, il peut y avoir production d'hydrogène dans un chauffe-eau qui n'a pas été utilisé pendant 2 semaines ou plus. L'HYDROGÈNE EST UN GAZ EXPLOSIF.

Si le chauffe-eau n'a pas été utilisé pendant deux semaines ou plus, évitez le risque de dommages ou de blessures en ouvrant tous les robinets d'eau chaude et en laissant couler l'eau pendant plusieurs minutes. Faites de même avec tout appareil électrique raccordé au circuit d'eau chaude. Cette précaution toute simple permet à l'hydrogène gazeux de s'échapper. Comme le gaz est inflammable, ne fumez pas et n'utilisez pas d'appareil ou de flamme nue pendant cette opération.

Cet appareil doit être utilisé uniquement aux fins prévues et décrites dans ce manuel.



INSTALLATION ET ENTRETIEN APPROPRIÉS

Le lave-vaisselle doit être correctement installé, conformément aux instructions d'installation, avant que vous ne l'utilisiez. Si vous n'avez pas reçu les instructions d'installation en même temps que votre lave-vaisselle, vous pouvez les obtenir en consultant notre site web : www.electromenagersge.ca

- Raccordez l'appareil à un système de câblage métallique de mise à la terre, permanent; ou bien installez un conducteur de mise à la terre de l'équipement avec les conducteurs du circuit et raccordez à un fil ou à une borne de mise à la terre de l'appareil.
- Un raccordement inapproprié du conducteur de mise à la terre de l'équipement peut entraîner un risque de choc électrique. En cas d'incertitude quant à la qualité de la mise à la terre de l'appareil, consultez un électricien qualifié ou un représentant du service après-vente.
- Mettez correctement au rebut les appareils que vous jetez et tous les matériaux d'emballage et d'expédition.
- N'essayez pas de réparer ou de remplacer une pièce du lave-vaisselle, sauf si cela est spécifiquement recommandé dans ce manuel. Toutes les autres réparations doivent être confiées à un technicien qualifié.
- Pour minimiser le risque de choc électrique, débranchez l'appareil avant de procéder à toute opération d'entretien.
REMARQUE : La mise à l'arrêt du lave-vaisselle ne le déconnecte pas de l'alimentation électrique. Nous vous recommandons de faire appel à un technicien qualifié pour réparer votre appareil.

⚠ AVERTISSEMENT!

NE PAS...



- Falsifier les commandes.
- S'asseoir ou se tenir sur la porte ou un panier du lave-vaisselle et ne pas le maltraiter.
- Mettre au rebut un lave-vaisselle sans avoir d'abord enlever la porte ou retirer le loquet.
- Ranger ni utiliser près de cet appareil ou de tout autre appareil ménager, un matériau combustible, de l'essence ou autre liquide ou vapeur inflammable.
- Laisser les enfants jouer près du lave-vaisselle en ouvrant ou en fermant la porte par suite du risque de se pincer les doigts.
- Laisser les enfants jouer avec le lave-vaisselle ou dans celui-ci ou avec tout autre appareil mis au rebut.

⚠ AVERTISSEMENT! RISQUE D'ENFERMEMENT D'UN ENFANT

COMMENT BIEN SE DÉBARRASSER D'UN LAVE-VAISSELLE

Les lave-vaisselle abandonnés ou mis au rebut sont dangereux... même si ce n'est que pour quelques jours. Si vous vous débarrassez de votre vieux lave-vaisselle, veuillez suivre les directives ci-dessous afin de prévenir les accidents.

Avant de mettre au rebut votre lave-vaisselle :

- Enlevez la porte du compartiment de lavage ou retirez le loquet (comme sur l'illustration).

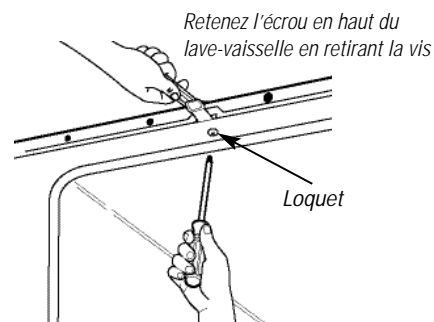

LORS DE L'UTILISATION DE VOTRE LAVE-VAISSELLE

- N'utilisez que des détergents ou agents de rinçage liquides, en poudre ou en tablettes, à usage recommandé dans un lave-vaisselle et gardez-les hors de portée des enfants. L'utilisation des détergents Cascade®, Cascade Complete® et Electrasol® pour lave-vaisselle automatiques, ainsi que de l'agent de rinçage Jet-Dry® a été approuvée pour tous les lave-vaisselle GE.
- L'utilisation d'un détergent non spécifiquement prévu pour lave-vaisselle entraînera la formation excessive de mousse.

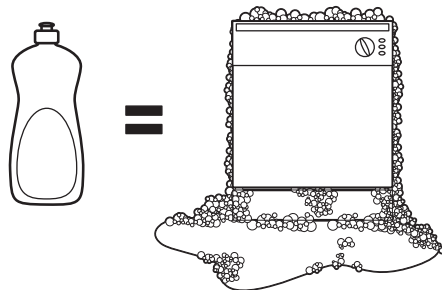

- Disposez les articles pointus pour qu'ils ne risquent pas d'endommager le joint de la porte.
- Rangez les couteaux tranchants avec les manches vers le haut pour réduire le risque de coupure.

- Ne lavez pas d'articles en plastique, sauf s'ils sont prévus pour le lavage au lave-vaisselle. Pour les articles en plastique ne portant pas d'indications, vérifiez les recommandations du fabricant.
- Articles autres que vaisselle : Ne lavez pas d'articles tels que filtres de purificateur d'air électronique, filtres d'appareil de chauffage ou pinceaux dans votre lave-vaisselle. Il pourrait en résulter des dommages, une décoloration ou des taches du lave-vaisselle.
- Ne touchez pas l'élément chauffant lors de son utilisation ou immédiatement après.
- N'utilisez pas votre lave-vaisselle s'il manque des panneaux.
- L'utilisation du lave-vaisselle par ou près des enfants doit faire l'objet d'une étroite supervision.
- Rangez les articles légers en plastique pour qu'ils ne risquent pas de se trouver délogés et de tomber dans le fond - ils risqueraient de venir en contact avec l'élément chauffant et de s'endommager.

LISEZ ET SUIVEZ ATTENTIVEMENT CES CONSEILS DE SÉCURITÉ IMPORTANTS.

CONSERVEZ CES INSTRUCTIONS



Caractéristiques du lave-vaisselle (vue latérale)

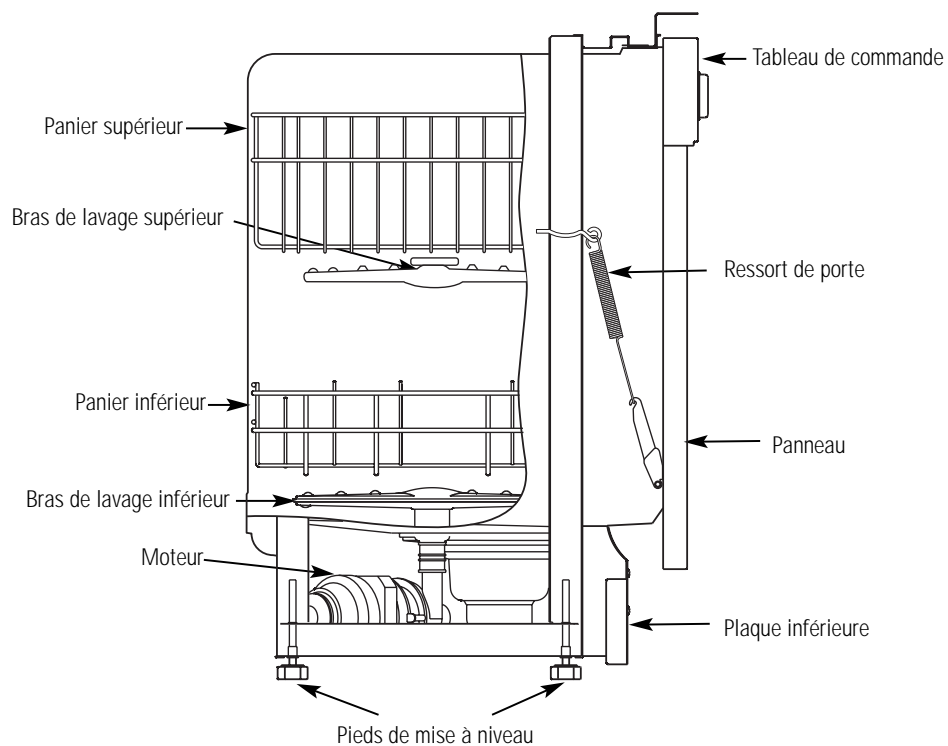

Vous trouverez le numéro de votre modèle sur une étiquette située sur la paroi de la cuve, à l'intérieur de la porte. Dans tout ce manuel, les caractéristiques et l'aspect peuvent varier selon le modèle.

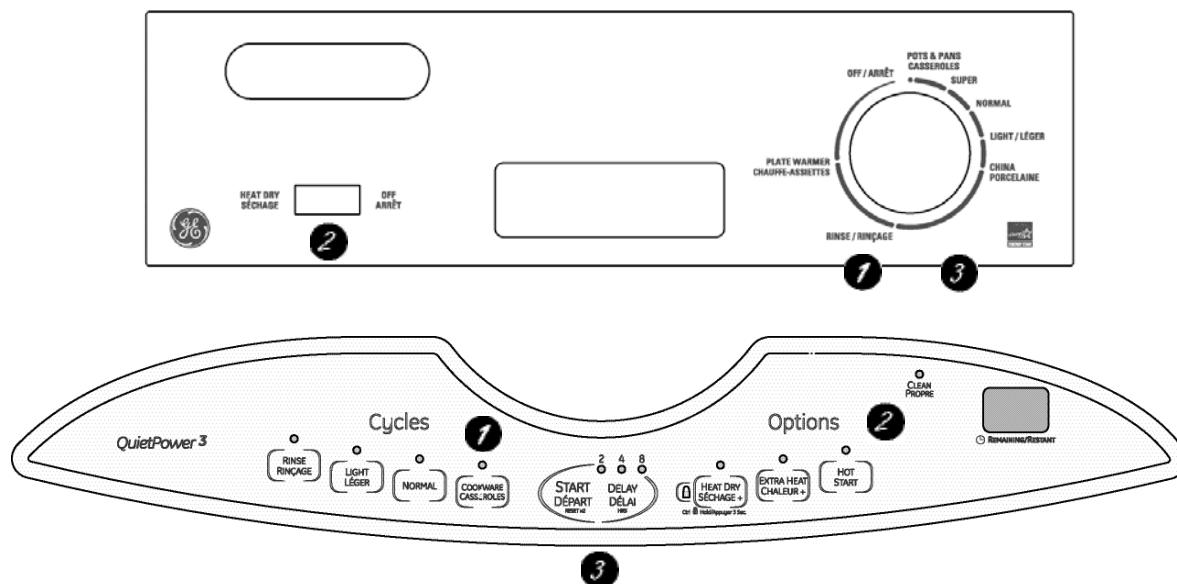

Réglages des commandes

1 Programmes de lavage (selon le modèle)

CASSEROLES Pour ustensiles ou vaisselle très sales avec dépôts alimentaires séchés ou cuits. Convient aussi à la vaisselle de tous les jours. Ce programme n'enlève pas les aliments carbonisés.

SUPER Pour ustensiles ou vaisselle très sales. Pour les dépôts alimentaires séchés ou cuits, choisissez le programme CASSEROLES. Convient aussi à la vaisselle de tous les jours.

NORMAL Pour la vaisselle de tous les jours, la verrerie et les ustensiles moyennement sales. **REMARQUE** : De nombreux ustensiles sont moins que moyennement sales. Le choix d'un programme autre que **NORMAL** économisera de l'eau et de l'énergie.

LÉGER Pour la vaisselle peu sale.

PORCELAINES Pour le cristal et la porcelaine peu sales.

RINÇAGE Pour le rinçage de charges partielles qui seront lavées plus tard. **N'utilisez PAS** de détergent ni l'option de **SÉCHAGE AVEC CHALEUR**.

CHAUFFE-ASSIETTES Pour réchauffer des assiettes et plats propres. Prend environ 36 minutes.

2 Options

SÉCHAGE AVEC CHALEUR - MARCHÉ Allume l'élément chauffant pour accélérer le séchage. Cette option prolonge la durée du programme de lavage.

SÉCHAGE AVEC CHALEUR - ARRÊT Interrompt le **SÉCHAGE AVEC CHALEUR**. La vaisselle sèche naturellement à l'air et de l'énergie est économisée.

CHALEUR + La température de lavage est un peu plus élevée.

HOT START (Démarrage à chaud) La durée de lavage est un peu plus longue et la température initiale de lavage est un peu plus élevée.

DÉLAI Vous pouvez choisir de différer la mise en marche du lave-vaisselle de 2, 4 ou 8 heures.

3 START (Mise en marche)

Tournez lentement le bouton à la position *désirée* après avoir choisi une option de séchage. Ne le tournez pas au-delà de cette position, sinon vous pourriez rater un rinçage. Il existe un délai entre la mise en marche et le remplissage avec l'eau; vous n'entendez donc pas de bruit de lavage immédiatement.

Modèles électroniques : Après avoir sélectionné le cycle et les options de lavage, appuyez sur le bouton Départ.

À propos du tableau de commande du lave-vaisselle

Séquence des programmes

Programmes	Eau (approx.)		Durée (approx.)	Séquence des programmes							
	GSD1807K	GSD3800K		Rinçage	Rinçage	Rinçage	Rinçage	Rinçage	Lavage	Rinçage	Rinçage
CASSEROLES	26 L	32 L	74 min.	Rinçage	Rinçage	Rinçage	Rinçage	Rinçage	Lavage	Rinçage	Rinçage
SUPER	23 L	28 L	68 min.		Rinçage	Rinçage	Rinçage	Rinçage	Lavage	Rinçage	Rinçage
NORMAL	20 L	24 L	62 min.			Rinçage	Rinçage	Rinçage	Lavage	Rinçage	Rinçage
LÉGER	17 L	21 L	56 min.				Rinçage	Rinçage	Lavage	Rinçage	Rinçage
PORCELAINE	13,5 L	16,7 L	50 min.					Rinçage	Lavage	Rinçage	Rinçage
RINÇAGE	6,8 L	8,3 L	20 min.							Rinçage	Rinçage

Options de séchage

Le **SÉCHAGE AVEC CHALEUR** ajoute environ 36 minutes au programme.
(Pas disponible sur le programme **RINÇAGE SEULEMENT**.)

Modèle GCD4800

Programmes	Eau (approx.)	Durée (approx.)	Séquence des programmes							
			Rinçage	Rinçage	Rinçage	Rinçage	Rinçage	Lavage	Rinçage	Rinçage
CASSEROLES	28 L	85 min.	Rinçage	Rinçage	Rinçage	Rinçage	Rinçage	Lavage	Rinçage	Rinçage
NORMAL	20 L	56 min.			Rinçage	Rinçage	Rinçage	Lavage	Rinçage	Rinçage
LÉGER	16 L	33 min.				Rinçage	Rinçage	Lavage	Rinçage	Rinçage
RINÇAGE	8 L	7 min.							Rinçage	Rinçage

Options de séchage

Le **SÉCHAGE AVEC CHALEUR** ajoute environ 36 minutes au programme.
(Pas disponible sur le programme **RINÇAGE SEULEMENT**.)

L'option **CHALEUR +** ajoute environ 15 minutes au programme.

Le **DÉMARRAGE À CHAUD** ajoute au programme environ 22 minutes ainsi que 2 rinçages supplémentaires.
(Pas disponible sur le programme **RINÇAGE SEULEMENT**.)



Vérification de la température de l'eau

À l'arrivée, l'eau doit être à une température d'au moins 50 °C (120 °F) et pas plus de 65,5 °C (150 °F) pour que le nettoyage soit efficace et que la vaisselle ne soit pas endommagée. Vérifiez la température de l'eau avec un thermomètre à viande ou à confiserie.

Ouvrez le robinet d'eau chaude le plus proche du lave-vaisselle, placez le thermomètre dans un verre et laissez l'eau couler en continu dans le verre jusqu'à ce que la température s'arrête de monter.



Utilisation de l'agent de rinçage Jet-Dry®

L'agent de rinçage *Jet-Dry*® enlève les taches et empêche la formation d'un nouveau film sur la vaisselle, les verres, les plats, les casseroles et le plastique.

Remplissage du distributeur

Le distributeur d'agent de rinçage contient 99 mL (3,5 oz) de produit. Dans des conditions normales, cette quantité suffira pour environ un mois. Essayez de le garder plein, sans trop le remplir.

- 1 Assurez-vous que la porte du lave-vaisselle est grande ouverte.
- 2 Tournez le capuchon du distributeur à gauche et sortez-le.
- 3 Ajoutez l'agent de rinçage jusqu'à ce que le regard indique que le niveau maximal est atteint.
- 4 Essuyez tout produit renversé avec un linge humide.
- 5 Remettez le capuchon du distributeur.

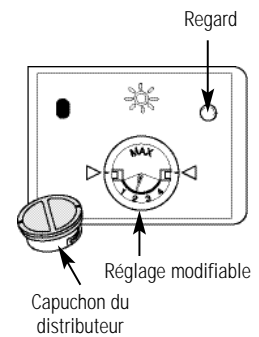

Réglage – agent de rinçage

Il est possible de modifier la quantité d'agent de rinçage libéré dans le lavage final. Le réglage de l'usine est à un niveau moyen. Si la vaisselle présente des auréoles dues à l'eau dure, essayez un réglage plus élevé.

Modification du réglage

Enlevez le capuchon du distributeur; puis, tournez le repère à gauche pour augmenter la quantité d'agent de rinçage.

Modèles portatifs

Pour connaître les instructions sur la façon d'utiliser le raccord universel, reportez-vous aux instructions d'installation.

Utilisation du lave-vaisselle



Bon emploi du détergent

N'utilisez que du détergent spécialement prévu pour les lave-vaisselle. L'utilisation des détergents Cascade®, Cascade Complete® et Electrasol® pour lave-vaisselle automatiques a été approuvée pour tous les lave-vaisselle GE. Votre détergent doit être récent et conservé à l'abri de l'humidité. Ne mettez pas de détergent en poudre dans le distributeur tant que le lave-vaisselle n'est pas prêt à démarrer.

La quantité de détergent à utiliser dépend de la *dureté* de l'eau. Avec de l'eau dure, il faut plus de détergent. Avec de l'eau douce, il faut moins de détergent.

Protégez votre vaisselle et votre lave-vaisselle en prenant contact avec le service des eaux pour connaître la dureté de l'eau. Une eau de douze grains ou plus est extrêmement dure. Il est alors recommandé d'installer un adoucisseur d'eau. Sans cela, du calcaire se déposera dans l'électrovanne, ce qui pourrait la gripper en position ouverte et entraîner une inondation. Un excès de détergent dans de l'eau douce entraîne la formation d'une pellicule blanchâtre sur les verres.

Si la vaisselle est très sale, choisissez le programme **CASSEROLES**, **SUPER** ou **NORMAL**, remplissez un godet ou les deux, selon la dureté de l'eau et remplissez aussi le godet ouvert dans le couvercle du distributeur.

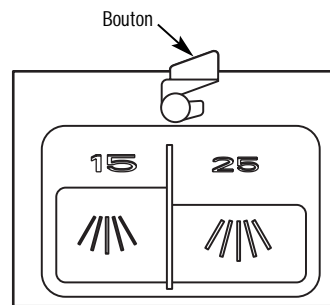
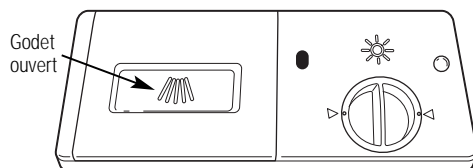

Pour ouvrir le couvercle, appuyez sur le bouton et le couvercle se relève.

N'UTILISEZ PAS DE DÉTERGENT POUR LAVÉ LA VAISSELLE À LA MAIN

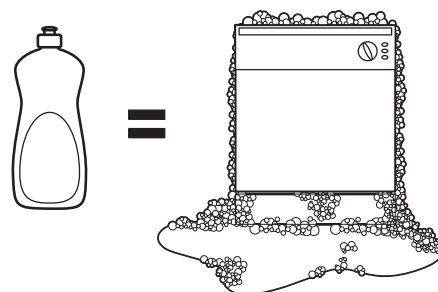

REMARQUE : L'utilisation d'un détergent non spécifiquement prévu pour lave-vaisselle entraînera la formation excessive de mousse. En cours de fonctionnement, cette mousse va sortir des événements du lave-vaisselle et se répandre sur le plancher de la cuisine.

Comme de nombreux contenants de détergent se ressemblent, rangez le vôtre dans un endroit séparé de tous les autres nettoyants. Montrez à quiconque risquant d'utiliser le lave-vaisselle, quel est le détergent à utiliser et où il est rangé.

Même si le lave-vaisselle n'en sera pas endommagé de façon permanente, l'utilisation d'un détergent non prévu pour les lave-vaisselle ne donnera pas une vaisselle propre.



Avez-vous oublié d'ajouter un plat?

Un plat oublié peut être ajouté à tout moment avant le lavage principal.

- Déverrouillez la porte pour interrompre le programme. Serrez le loquet pour ouvrir la porte.
- N'ouvrez pas la porte tant que la pulvérisation d'eau n'a pas cessé. De la vapeur pourrait s'échapper du lave-vaisselle.
- Ajoutez les plats oubliés.
- Fermez la porte et poussez-la pour la verrouiller.

Pour obtenir les meilleurs résultats, suivez ces conseils. Les caractéristiques et l'aspect des paniers peuvent varier selon le modèle.

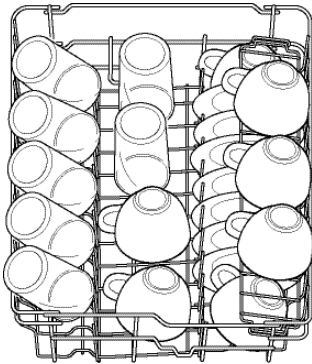

Panier supérieur

Le panier supérieur est prévu pour les verres, les tasses et les soucoupes. C'est aussi une place sûre pour les plastiques lavables au lave-vaisselle. Un support à tasses peut être placé en position haute ou basse, ce qui apporte plus de flexibilité. Le panier supérieur convient aussi à toutes sortes d'ustensiles de formes variées. Disposez les poêlons, les bols à mélanger et autres articles en les retournant.

Disposez les plus grands contenants en plastique, si possible en les faisant chevaucher sur deux tiges.

Assurez-vous que les petits articles en plastique sont bien en place pour éviter qu'ils tombent sur l'élément chauffant.

Assurez-vous qu'aucun article ne dépasse du bas du panier et ne bloque le bras intermédiaire. Ceci pourrait diminuer la qualité de lavage des articles dans le panier supérieur.

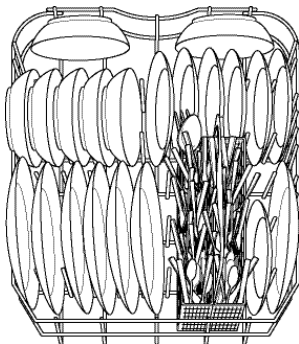

Panier inférieur

Ne mettez pas de grands plats ou plateaux dans le coin avant gauche. Ceci pourrait entraver la dispersion du détergent pendant le lavage.

Le panier inférieur est prévu pour les assiettes, les soucoupes et les ustensiles. Placez les grands articles le long des côtés. Disposez les grands plats, les casseroles et saladiers le long des côtés, dans les coins ou à l'arrière. Le côté sale des articles doit faire face au centre du panier.

Ne laissez aucune partie d'un article, comme une poignée, dépasser du bas du panier. Ceci pourrait bloquer le bras et entraîner de mauvais résultats de lavage.

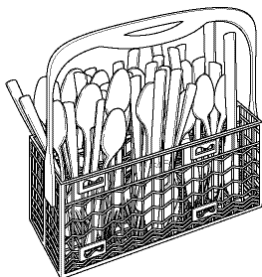

Panier à couverts

Il peut être utilisé sans la plaque de retenue pour un chargement rapide; la plaque peut être utile pour retenir de petits articles en place.

Sans la plaque de retenue

Mettez les couverts dans le panier amovible, le manche des couteaux et des fourchettes vers le haut pour vous protéger les mains. Placez les cuillères, manche vers le bas. Mélangez couteaux, fourchettes et cuillères pour qu'ils ne s'emboîtent pas les uns dans les autres. Répartissez-les uniformément. Rangez les petits articles en plastique, comme les cuillères à mesurer et les petits couvercles, dans le bas du panier à couverts, avec les couverts par-dessus.

Avec la plaque de retenue

Rangez les petits articles en plastique, comme les cuillères à mesurer et les petits couvercles, dans le bas du panier à couverts, puis installez la plaque de retenue. Mettez les cuillères et les fourchettes, manche en premier, dans les trous de la plaque. Mettez les couteaux, lame en premier, dans les trous de la plaque.

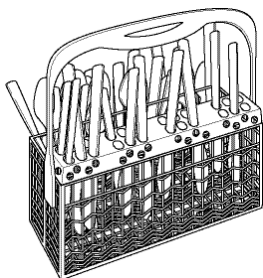

À propos des accessoires en option

Vous pouvez changer l'extérieur de votre lave-vaisselle, en l'assortissant aux armoires de cuisine. Il suffit de commander les accessoires suivants.

Ensemble de panneau en bois – Pour les modèles GSD1807 seulement

Cet ensemble contient *les instructions et le panneau* pour installer une porte en bois décorative de 0,6 cm (¼ po) d'épaisseur.

GPF18W (Blanc)

GPF18B (Noir)

Entretien du lave-vaisselle

Pour nettoyer le tableau de commande, utilisez un linge légèrement humide, puis séchez bien. Pour nettoyer l'extérieur, utilisez une bonne cire pour électroménagers. N'utilisez jamais d'objets tranchants, de tampons à récurer ou de nettoyeurs agressifs sur une partie du lave-vaisselle.

Nettoyage des bras gicleurs et des filtres

Le lave-vaisselle éliminera par rinçage toutes les saletés alimentaires normales. Cependant, des objets (os, pépins, etc.) peuvent s'accumuler dans les ouvertures. Il faut les enlever de temps à autre pour éviter de boucher l'évacuation.

⚠ ATTENTION

Risque de blessures. Avant de nettoyer l'intérieur, attendez au moins 20 minutes après la fin d'un programme, pour que l'élément chauffant refroidisse. Sinon, vous pourriez vous brûler.

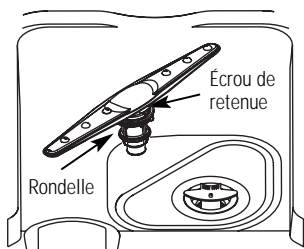

Nettoyage des bras gicleurs

Comme les produits chimiques présents dans l'eau dure risquent de boucher les gicleurs et les coussinets, il est nécessaire de nettoyer régulièrement les bras gicleurs. Pour enlever un bras, tournez l'écrou de retenue de 90° et sortez le bras de son pivot. Lavez les bras dans de l'eau savonneuse tiède, et utilisez une

brosse souple pour nettoyer les gicleurs. Remettez en place le bras après l'avoir soigneusement rincé.

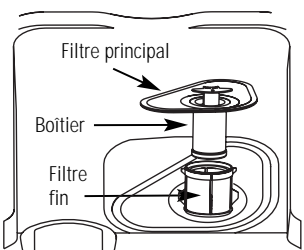
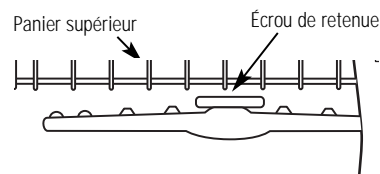

Nettoyage des filtres

Pour les meilleurs résultats et performances, nettoyez régulièrement l'ensemble de filtre. Le filtre enlève efficacement les particules alimentaires de l'eau de lavage, en permettant à l'eau de recirculer pendant le programme. Pour cette raison, il est préférable d'enlever fréquemment les grosses particules alimentaires emprisonnées dans le filtre, en rinçant le filtre et son boîtier à l'eau courante. Pour enlever l'ensemble de filtre,

soulevez le boîtier par sa poignée. Tout l'ensemble de filtre doit être nettoyé au moins une fois par mois. Pour nettoyer le filtre fin et le filtre principal, servez-vous d'une brosse. Puis, remontez les pièces du filtre comme il est illustré et replacez tout l'ensemble dans le lave-vaisselle en le positionnant et en l'abaissant. N'utilisez jamais le lave-vaisselle sans les filtres. Une mauvaise installation du filtre peut réduire le niveau de performance de l'appareil et endommager les ustensiles et la vaisselle.

Protection contre le gel

Si le lave-vaisselle se trouve dans un endroit non chauffé pendant l'hiver, demandez à un technicien de :

- Couper l'alimentation électrique du lave-vaisselle, d'enlever les fusibles ou de déclencher le disjoncteur.
- Couper l'arrivée d'eau et de débrancher la conduite d'arrivée d'eau de l'électrovanne.

- Purger l'eau de la conduite et de l'électrovanne. (Récupérez l'eau dans un récipient.)
- Rebrancher la conduite d'eau à l'électrovanne.

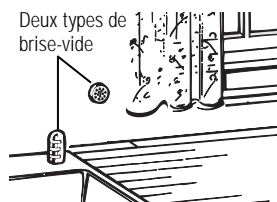

Vérifiez le brise-vidé toutes les fois que l'évacuation se fait mal.

Votre lave-vaisselle a-t-il un brise-vidé?

Un brise-vidé empêche l'eau de refouler si l'évacuation se bouche. Le brise-vidé ne fait pas partie du lave-vaisselle. Il n'est pas couvert par la garantie. Les codes de plomberie n'exigent pas tous l'installation d'un brise-vidé. Il est possible que vous n'en ayez pas.

Le brise-vidé est facile à nettoyer.

- Arrêtez le lave-vaisselle et enlevez le couvercle chromé.
- Retirez le capuchon en plastique et nettoyez avec un cure-dents.

Intérieur en acier inoxydable – Cuve et contre-porte

L'acier inoxydable utilisé pour la contre-porte et la cuve donne la plus grande fiabilité possible dans un lave-vaisselle GE. Si la contre-porte et la

cuve venaient à être bosselées ou rayées en cours d'usage normal, elles ne rouilleraient pas. Ces dommages superficiels n'affecteront pas leur durabilité ni leur fonctionnement.

Nettoyage du panneau de porte

Avant de nettoyer le panneau avant, assurez-vous de savoir de quel type de panneau il s'agit. Reportez-vous aux deux dernières lettres du numéro de votre modèle. Vous trouverez le numéro de votre modèle sur une étiquette située sur la paroi gauche de la cuve, à l'intérieur de la porte. Si le numéro de votre modèle se termine par « BB » ou « WW », cela signifie que le panneau de porte de votre lave-vaisselle est peint. Si le numéro de votre modèle se termine par « SS », cela signifie que votre lave-vaisselle est muni d'une porte en acier inoxydable.

Suivez les instructions ci-dessous pour nettoyer le type de panneau de porte dont est muni votre modèle.

Panneau de porte peint (numéros de modèle se terminant par « BB » [noir] ou « WW » [blanc])

Utilisez un chiffon propre, doux et légèrement humide, puis essuyez bien. Vous pouvez également utiliser de la cire ou un produit à polir pour appareils électroménagers de bonne qualité.

Panneau de porte en acier inoxydable (numéros de modèle se terminant par « SS »)

Les panneaux en acier inoxydable peuvent être nettoyés avec du *Stainless Steel Magic* ou un produit semblable, à l'aide d'un chiffon doux et propre. N'utilisez pas de cire pour appareils électroménagers, de produit à polir, d'agent de blanchiment ou de produits contenant du chlore sur les portes en acier inoxydable.

Vous pouvez commander le produit *Stainless Steel Magic* n° WX10X15 auprès du service Pièces et accessoires GE en téléphonant au 1-888-261-3055.

N'essuyez pas le lave-vaisselle avec un torchon sale ni avec une serviette humide. Cela pourrait laisser des résidus. N'utilisez pas de tampon à récurer ni de poudre nettoyante, car ces produits peuvent rayer le revêtement.

Avant de contacter un service de dépannage...



Conseils de dépannage

Économisez du temps et de l'argent! Vérifiez les tableaux des pages qui suivent, ou consultez electromenagersGE.ca. Vous pourriez vous éviter un appel.

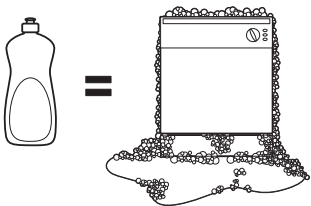
Problème	Causes possibles	Solutions
Bruit	Certains bruits que vous entendrez sont normaux	<ul style="list-style-type: none"> • Ouverture du godet à détergent. • Démarrage du moteur pendant le séchage. • De l'eau s'écoule de la cuve immédiatement après le démarrage du lave-vaisselle.
	Ustensiles ne pas bien retenus dans le panier ou un petit objet est tombé dans le panier Le moteur murmure	<ul style="list-style-type: none"> • Assurez-vous que tout est bien retenu dans le lave-vaisselle. • Le lave-vaisselle n'a pas été utilisé régulièrement. Si vous ne l'utilisez pas souvent, programmez-le pour le remplir et le vider une fois par semaine. Ceci aidera à garder le joint humide. • La commande n'a pas été avancée jusqu'au départ du programme désiré. Avancez bien la commande.
Détergent laissé dans les godets	Godets bloqués par de la vaisselle	<ul style="list-style-type: none"> • Redisposez la vaisselle.
L'eau ne s'écoule pas de la cuve	Évacuation bouchée	<ul style="list-style-type: none"> • S'il y a un brise-vide, nettoyez-le. • Vérifiez si l'eau de l'évier de la cuisine s'écoule bien. Sinon, appelez un plombier. • Si le lave-vaisselle s'écoule dans un broyeur, faites-le fonctionner pour évacuer l'eau.
Mousse dans la cuve	Mauvais détergent 	<ul style="list-style-type: none"> • N'utilisez que des détergents pour lave-vaisselle automatiques. L'utilisation des détergents Cascade®, Cascade Complete® et Electrasol® pour lave-vaisselle automatiques a été approuvée pour tous les lave-vaisselle GE. • Pour enlever la mousse de la cuve, ouvrez le lave-vaisselle et laissez la mousse s'évaporer. Ajoutez 4 L (1 gallon) d'eau froide dans la cuve. Fermez et verrouillez le lave-vaisselle. Enlevez l'eau en tournant doucement le bouton jusqu'à une période de vidange. Répétez au besoin.
Pièces de lave-vaisselle tachées	Agent de rinçage renversé	<ul style="list-style-type: none"> • Essuyez toujours immédiatement tout renversement.
	Détergent avec colorant utilisé	<ul style="list-style-type: none"> • Certains détergents contiennent des colorants (pigments ou teintures) qui modifient la couleur de l'intérieur de la cuve après un certain temps. Vérifiez si les godets à détergent présentent des signes de changement de couleur. Si tel est le cas, choisissez un détergent sans colorant. L'utilisation de Cascade®, Cascade Complete® et Electrasol® a été approuvée pour tous les lave-vaisselle GE.
Plats et couverts toujours sales	Certains aliments à base de tomates peuvent tacher	<ul style="list-style-type: none"> • Le choix du programme RINÇAGE après avoir ajouté le plat taché, peut diminuer l'importance de la tache.
	Basse température d'eau d'arrivée	<ul style="list-style-type: none"> • Choisissez la bonne température (page 7).
	Pression d'eau temporairement basse	<ul style="list-style-type: none"> • Ouvrez un robinet. L'eau s'écoule-t-elle plus lentement que d'habitude? Si oui, attendez que la pression redevienne normale avant d'utiliser le lave-vaisselle.
	Brise-vide bouché	<ul style="list-style-type: none"> • Nettoyez-le.
	Chargement inapproprié	<ul style="list-style-type: none"> • Assurez-vous que les grands plats ne gênent pas les bras de lavage ni les distributeurs de détergent.

Problème	Causes possibles	Solutions
Taches ou pellicule sur les verres et la verrerie	Eau très dure Basse température d'eau d'arrivée Surcharge du lave-vaisselle Chargement inapproprié Détergent en poudre vieux ou humide Distributeur d'agent de rinçage, vide Trop peu de détergent	<ul style="list-style-type: none"> Utilisez l'agent de rinçage <i>Jet-Dry</i>® pour enlever les taches et empêcher la formation d'une nouvelle pellicule. Pour enlever les taches rebelles et la pellicule de la verrerie : <ol style="list-style-type: none"> 1 Enlevez tous les ustensiles en métal du lave-vaisselle. 2 N'ajoutez pas de détergent. 3 Choisissez le programme <i>CASSEROLES</i>. 4 Mettez le lave-vaisselle en marche et faites-le fonctionner pendant 30 minutes. Le lave-vaisselle sera maintenant au stade du lavage principal. 5 Ouvrez la porte et versez 480 mL (2 tasses) de vinaigre blanc dans le fond du lave-vaisselle. 6 Fermez la porte et laissez le programme se terminer. Si le rinçage au vinaigre n'a pas d'effet : répétez comme ci-dessus, mais utilisez 60 mL (1/4 de tasse) de cristaux d'acide citrique au lieu du vinaigre.
Pellicule blanchâtre sur la verrerie	Combinaison d'eau douce et d'excès de détergent Température de l'eau à l'entrée du lave-vaisselle au-dessus de 65,5 °C (150 °F)	<ul style="list-style-type: none"> Ceci est un dommage permanent. Pour l'éviter, utilisez moins de détergent si votre eau est douce. Choisissez le programme le plus court pour laver vos verres. Baissez la température du chauffe-eau.
Marques grises ou noires sur la vaisselle	Frottement des articles en aluminium contre la vaisselle	<ul style="list-style-type: none"> Enlevez les marques à l'aide d'un nettoyant légèrement abrasif.
Pellicule jaune ou brune sur les surfaces intérieures	Taches de thé ou de café Du fer dans l'eau peut causer une pellicule jaune ou brune	<ul style="list-style-type: none"> Enlevez la tache à la main avec une solution de 120 mL (1/2 tasse) d'agent de blanchiment et de 720 mL (3 tasses d'eau) tiède. <p>⚠ ATTENTION</p> <p>Avant de nettoyer l'intérieur, attendez au moins 20 minutes après la fin d'un programme, pour que l'élément chauffant refroidisse. Sinon, vous pourriez vous brûler.</p> <ul style="list-style-type: none"> L'installation d'un filtre spécial dans la conduite d'eau est la seule façon de corriger le problème. Prenez contact avec une compagnie d'adoucisseurs d'eau.
Pellicule blanche sur les surfaces intérieures	Minéraux de l'eau dure	<ul style="list-style-type: none"> Pour nettoyer l'intérieur, appliquez du détergent pour lave-vaisselle avec une éponge humide. Portez des gants en caoutchouc. <i>N'utilisez pas</i> de nettoyant autre qu'un détergent pour lave-vaisselle car il risquerait de mousser. Les détergents <i>Cascade</i>®, <i>Cascade Complete</i>® et <i>Electrasol</i>® pour lave-vaisselle automatiques ont été approuvés pour être utilisés dans tous les lave-vaisselle GE.
Vaisselle pas sèche	Température basse de l'eau d'arrivée Distributeur d'agent de rinçage vide	<ul style="list-style-type: none"> Vérifiez la température de l'eau d'arrivée (page 7). Choisissez <i>SÉCHAGE AVEC CHALEUR</i>. Vérifiez le distributeur d'agent de rinçage.
Mauvais fonctionnement du lave-vaisselle	Fusible grillé ou disjoncteur déclenché	<ul style="list-style-type: none"> Remplacez le fusible ou réenclenchez le disjoncteur. Enlevez tous les autres appareils branchés sur le même circuit.
Vapeur	Ceci est normal	<ul style="list-style-type: none"> De la vapeur s'échappe de l'évent lors du lavage lorsque l'eau est évacuée.

<i>Service à la clientèle</i>	<i>Dépannage</i>	<i>Mode d'emploi</i>	<i>Instructions de sécurité</i>
-------------------------------	------------------	----------------------	---------------------------------

Notes

Garantie du lave-vaisselle GE



Votre appareil est garanti contre tout défaut de matériau et de fabrication.

Ce que cette garantie couvre	Durée de garantie (à partir de la date d'achat)	Pièces – Réparation ou remplacement au choix de Mabe	Main-d'œuvre
Toutes les pièces	Un (1) an	Un (1) an	Un (1) an

Termes et conditions :

La présente garantie ne s'applique qu'à l'utilisation domestique par une seule famille au Canada, lorsque l'appareil a été installé conformément aux instructions fournies par Mabe et est alimenté correctement en eau et en électricité.

Les dommages dus à une utilisation abusive, un accident, une exploitation commerciale, ainsi que la modification, l'enlèvement ou l'altération de la plaque signalétique annulent la présente garantie.

L'entretien effectué dans le cadre de la présente garantie doit être par un réparateur agréé Mabe.

Mabe et le marchand ne peuvent être tenus pour responsables en cas de réclamations ou dommages résultant de toute panne du lave-vaisselle ou d'un entretien retardé pour des raisons qui raisonnablement échappent à leur contrôle.

L'acheteur doit, pour obtenir un service dans le cadre de la garantie, présenter la facture originale. Les éléments réparés ou remplacés ne sont garantis que pendant le restant de la période de garantie initiale.

Cette garantie est offerte à l'acheteur initial, ainsi qu'à tout propriétaire subséquent d'un produit acheté en vue d'une utilisation domestique au Canada. Le service à domicile en vertu de la garantie sera fourni dans les régions où il est disponible et où Mabe estime raisonnable de le fournir.

Cette garantie est en sus de toute garantie statutaire.

Exclusions de la garantie :

- Visites à domicile pour vous apprendre à vous servir de l'appareil.
- Dommages causés à la peinture ou à l'émail après livraison.
- Installation incorrecte – l'installation correcte inclut des possibilités de branchement aux circuits électriques, d'alimentation en eau et autres.
- Remplacement des fusibles ou réarmement des disjoncteurs.

- Remplacement des ampoules électriques.
 - Dommages subis par l'appareil à la suite d'un accident, d'un incendie, d'inondations ou en cas de force majeure.
 - Utilisation correcte et entretien adéquat de l'appareil selon le manuel d'utilisation, réglage correct des commandes.
- LE GARANT N'EST PAS RESPONSABLE DES DOMMAGES INDIRECTS.**

EXCLUSION DE GARANTIES IMPLICITES – Votre seul et unique recours est la réparation du produit selon les dispositions de cette Garantie limitée. Toutes les garanties implicites, incluant les garanties de commercialité et d'adéquation à un usage spécifique, sont limitées à une année ou à la période la plus courte autorisée par la législation.

IMPORTANT

Gardez cette garantie et votre facture originale comme preuve d'achat et preuve de la date d'achat.

Mabe vous offre ses services dans tout le pays. Pour de plus amples renseignements, sur la présente garantie, veuillez prendre contact avec :

Directeur, Relations avec les consommateurs
Mabe Canada Inc., Bureau 310
1 Factory Lane, Moncton, N.-B. E1C 9M3
1-800-561-3344

*Agrafez votre facture ici.
Une preuve de la date d'achat
d'origine est requise pour obtenir
le service en vertu de la garantie.*

Service à la clientèle



Site Web des électroménagers GE

www.electromenagersge.ca

Vous avez une question ou besoin d'aide concernant votre appareil? Consultez le site Web des électroménagers GE accessible 24 heures sur 24, tous les jours de l'année! Pour un service pratique encore plus rapide, vous pouvez maintenant télécharger des manuels, commander des pièces, des catalogues ou même faire une demande de réparation en ligne. Vous pouvez également faire appel à notre service « Consultez nos experts^{MC} » et bien plus encore...



Demande de réparation

au 1-800-561-3344 ou sur www.electromenagersge.ca

Pour bénéficier du service de réparation expert de GE, il suffit de téléphoner. Demandez une réparation en ligne, 24 heures sur 24, tous les jours! C'est pratique! Téléphonnez au 1-800-561-3344 durant les heures normales de bureau.



Centre de conception universelle

GE soutient la conception universelle : produits, services et environnements à la portée de tous, quels que soient leur âge, taille ou capacités mentales et physiques. Nous avons conscience qu'il est nécessaire d'adapter la conception à toute la variété de capacités et handicaps physiques et mentaux existants. Pour plus de détails sur les applications de conception universelle de GE, dont la conception de cuisines pour les personnes atteintes d'un handicap, consultez notre site Web dès aujourd'hui.

Au Canada, écrivez à : Directeur, Relations avec les consommateurs, Mabe Canada Inc.
Bureau 310, 1 Factory Lane
Moncton, N.-B. E1C 9M3



Garanties prolongées

au 1-888-261-2133 ou sur www.electromenagersge.ca

Procurez-vous une garantie prolongée GE et informez-vous au sujet des rabais spéciaux offerts tout au long de la durée de votre garantie. Vous pouvez vous la procurer en ligne en tout temps ou en téléphonant au 1 888 261-2133 durant les heures normales de bureau. Les services à domicile GE seront toujours disponibles après expiration de votre garantie.

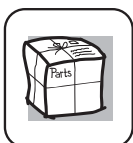

Pièces et accessoires

au 1-800-661-1616 ou sur www.electromenagersge.ca

Les personnes ayant les compétences requises pour réparer elles-mêmes leurs appareils peuvent recevoir directement à la maison des pièces ou accessoires (les cartes VISA, MasterCard et Discover sont acceptées). Commandez en ligne dès aujourd'hui, 24 heures sur 24, ou en téléphonant au 1-800-661-1616 durant les heures normales de bureau.

Les instructions contenues dans le présent manuel comportent des procédures que tout utilisateur peut effectuer. Les autres types de réparation doivent généralement être confiés à un technicien qualifié. Usez de prudence : une réparation ou un entretien mal effectués peuvent rendre l'utilisation de l'appareil dangereuse.



Communiquez avec nous

www.electromenagersge.ca

Si vous n'êtes pas satisfait du service après-vente de GE, communiquez avec nous sur notre site Web en fournissant tous les détails et votre numéro de téléphone, ou écrivez à :

Directeur, Relations avec les consommateurs, Mabe Canada Inc.
Bureau 310, 1 Factory Lane
Moncton, N.-B. E1C 9M3



Enregistrez votre appareil

www.electromenagersge.ca

Enregistrez votre nouvel appareil en ligne au moment qui vous convient le mieux! L'enregistrement de votre produit dans les délais prescrits permet une meilleure communication et un service rapide, selon les modalités de votre garantie, si besoin est. Vous pouvez également envoyer par courrier la carte d'enregistrement pré-imprimée qui se trouve dans l'emballage de votre appareil.