

# JENN-AIR SIDE-BY-SIDE REFRIGERATOR

---

## USE & CARE GUIDE

---

### TABLE OF CONTENTS

Important Safety Instructions .....	1-2
Installation.....	3-8
Temperature Controls.....	9-11
Fresh Food Features.....	12-14
Freezer Features .....	15
Ice and Water.....	16-18
Water Filter.....	19-21
Food Storage Tips.....	22-24
Care and Cleaning .....	25-28
Operating Sounds.....	29
Troubleshooting.....	30-33
Warranty and Service.....	35
Guide d'utilisateur et d'entretien.....	36
Guía de uso y cuidado .....	74



# IMPORTANT SAFETY INSTRUCTIONS

**Installer:** Please leave this guide with this appliance.

**Consumer:** Please read and keep this Use and Care Guide for future reference; it provides the proper use and maintenance information.

Keep sales receipt and/or canceled check as proof of purchase.

Call: 1-800-JENNAIR (1-800-536-6247)  
USA and Canada  
(Mon.-Fri., 8am-8pm Eastern Time)  
Internet: <http://www.jennair.com>

Have complete model and serial number identification of your refrigerator. This is located on a data plate inside the fresh food compartment, on the upper right side. Record these numbers below for easy access.

Model Number \_\_\_\_\_

Serial Number \_\_\_\_\_

Date of Purchase \_\_\_\_\_

In our continuing effort to improve the quality and performance of our appliances, it may be necessary to make changes to the appliance without revising this guide.

## What You Need to Know About Safety Instructions

Warning and Important Safety Instructions appearing in this guide are not meant to cover all possible conditions and situations that may occur. Common sense, caution and care must be exercised when installing, maintaining or operating appliance.

Always contact the manufacturer about problems or conditions you do not understand.

## Recognize Safety Symbols, Words, Labels

### DANGER

**DANGER** – Immediate hazards which **WILL** result in severe personal injury or death.

### WARNING

**WARNING** – Hazards or unsafe practices which **COULD** result in severe personal injury or death.

### CAUTION

**CAUTION** – Hazards or unsafe practices which **COULD** result in minor personal injury or property damage.

### DANGER

**To reduce risk of injury or death, follow basic precautions, including the following:**

**Important:** Child entrapment and suffocation are not problems of the past. Junked or abandoned refrigerators are still dangerous – even if they sit out for “just a few days.” If you are getting rid of your old refrigerator, please follow the instructions below to help prevent accidents.

*Before you throw away your old refrigerator or freezer:*

- Take off the doors.
- Leave the shelves in place so children may not easily climb inside.
- Cut off power cord plug.

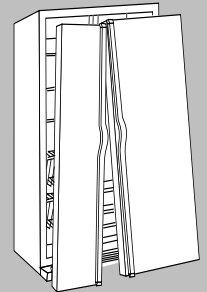

This appliance is equipped with a three-prong grounded plug for your protection against possible electrical shock hazards. It must be plugged into a properly grounded wall receptacle. Where a standard two-prong wall receptacle is encountered, it is the personal responsibility and obligation of the customer to have it replaced with a properly grounded three-prong wall receptacle. **Do not, under any circumstances, cut or remove the third (ground) prong from the power cord. Do not use an adapter plug.**

Power supply cord with three-prong grounded plug

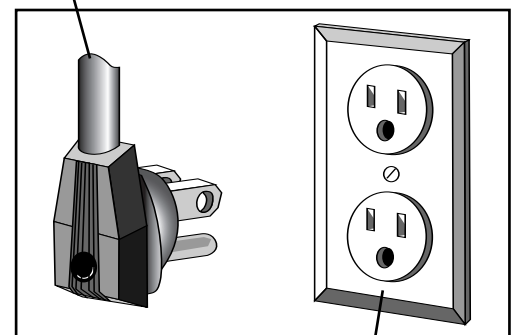

Properly grounded type wall receptacle

# IMPORTANT SAFETY INSTRUCTIONS

## WARNING

**To reduce risk of fire, electric shock, serious injury or death when using your refrigerator, follow basic precautions, including the following:**

1. Read all instructions *before* using the refrigerator.
2. Observe all local codes and ordinances.
3. Be sure to follow grounding instructions.
4. Check with a qualified electrician if you are not sure this appliance is properly grounded.
5. **Do not** ground to a gas line.
6. **Do not** ground to a cold-water pipe.
7. Refrigerator is designed to operate on a separate 115 volt, 15 amp., 60 cycle line.
8. **Do not** modify plug on power cord. If plug does not fit wall receptacle, have proper receptacle installed by a qualified electrician.
9. **Do not** use a two-prong adapter, extension cord or power strip.
10. **Do not** remove warning tag from power cord.
11. **Do not** tamper with refrigerator controls.
12. **Do not** service or replace any part of refrigerator unless specifically recommended in Use and Care Guide or published user-repair instructions. **Do not** attempt service if instructions are not understood or if they are beyond personal skill level.
13. Always disconnect refrigerator from electrical supply *before* attempting any service. Disconnect power cord by grasping the plug, not the cord.
14. Install refrigerator according to Installation Instructions. All connections for water, electrical power and grounding must comply with local codes and be made by licensed personnel when required.
15. Keep your refrigerator in good condition. Bumping or dropping refrigerator can damage refrigerator or cause refrigerator to malfunction or leak. If damage occurs, have refrigerator checked by qualified service technician.
16. Have worn power cords and/or loose plugs replaced by a qualified service technician.
17. Always read and follow manufacturer's storage and ideal environment instructions for items being stored in refrigerator.
18. Your refrigerator **should not** be operated in the presence of explosive fumes.
19. Children **should not** climb, hang or stand on any part of the refrigerator.
20. Clean up spills or water leakage associated with water installation.

**SAVE THESE INSTRUCTIONS**

# INSTALLATION

## Location

- **Do not** install refrigerator near oven, radiator or other heat source. If not possible, shield refrigerator with cabinet material.
- **Do not** install where temperature falls below 55° F (13° C) or rises above 110° F (43° C). Malfunction may occur at this temperature.
- **Refrigerator is designed for indoor household application only.**

## Measuring the Opening

When installing your refrigerator, allow ½" space at top and ½" space behind machine compartment cover (located in the rear) for proper air circulation. If the refrigerator is placed with the door hinge side against a wall, you may want to allow additional space so the door can be opened wider.

Subflooring or floor coverings (i.e. carpet, tile, wood floors, rugs) may make your opening smaller than anticipated.

Some clearance may be gained by using the leveling procedure under *Leveling*, page 5.

**Important:** If refrigerator is to be installed into a recess where the top of the refrigerator is completely covered, use dimensions from floor to top of hinge cap to verify proper clearance.

## Transporting Your Refrigerator

- **NEVER** transport refrigerator on its side. If an upright position is not possible, lay refrigerator on its back. Allow refrigerator to sit upright for approximately 30 minutes *before* plugging it in to assure oil returns to the compressor. Plugging refrigerator in immediately may cause damage to internal parts.

- Use an appliance dolly when moving refrigerator. **ALWAYS** truck refrigerator from its side or back—**NEVER** from its front.
- Protect outside finish of refrigerator during transport by wrapping cabinet in blankets or inserting padding between the refrigerator and dolly.
- Secure refrigerator to dolly firmly with straps or bungee cords. Thread straps through handles when possible. **Do not** over-tighten. Over-tightening restraints may dent or damage outside finish.

## Glass Panel Doors (select models)

### ⚠ CAUTION

**To avoid possible injury, product or property damage, observe the following:**

- When working directly on the doors, protect the door corners and sides by placing doors on a nonabrasive surface protected by towels or rugs.
- Protect the glass panel sides when securing the unit to a dolly. **Do not over-tighten!** Over-tightening the restraints may shatter the glass, which could cause personal injury.
- **Do not** carry or transport removed doors by the handles.
- Fully tighten handle set screws when installing the door handles.

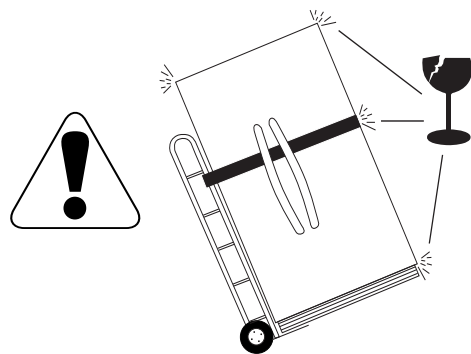

# INSTALLATION

## Door and Hinge Removal

Some installations require door removal to get refrigerator to final location.

### Materials Needed:

- Phillips screwdriver
- $\frac{5}{16}$ " hex head screws

### ⚠ WARNING

To avoid severe personal injury or death, observe the following:

- Disconnect power to refrigerator *before* removing doors. Connect power only after replacing doors.
- Green ground wire must be attached to top hinge while performing door removal and replacement.
- Tape decorative panels (select models) securely into place *before* removing door handles.

### ⚠ CAUTION

To avoid property damage, observe the following:

- Protect vinyl or other flooring with cardboard, rugs or other protective material, prior to moving refrigerator.
- **Do not** adjust refrigerator to be any shorter than  $68\frac{1}{2}$ " tall (minus hinge and cap). Doing so may damage underside components.

#### 1. Unplug power cord from power source.

#### 2. Remove toe grille (see page 5).

- Open both doors  $180^\circ$ , or as wide as possible.

**Note:** For refrigerators in operation, shut off water *before* removing water line from the door.

### To Disconnect the Water Line:

- Push in white collar **(A)** and hold.
- Pull the door-side tube from the connector **(B)**.

### To Reconnect the Water Line:

- Firmly push tube  $\frac{5}{8}$ " into the connector. Use lines on the tube as a guide for full insertion.
- If tube end is damaged, cut off  $\frac{5}{8}$ " *before* reconnecting.
- If leaking occurs, reconnect the line.

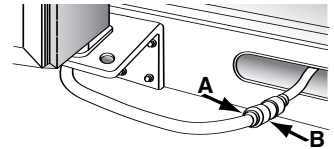

#### 3. Close doors.

#### 4. Remove top hinge covers by removing Phillips screws.

#### 5. Unscrew $\frac{5}{16}$ " hex head screws from top hinges.

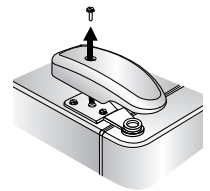

#### 6. For ice and water dispensing models only: Detach main wire connector harness.

- **Do not** remove screw connecting green ground wire.
- To detach main wire harness, use a flat blade tool or fingernail to press junction point between two connectors to release.

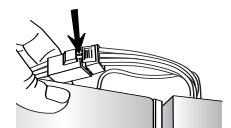
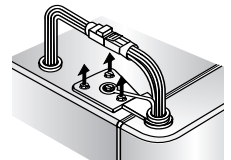

#### 7. Remove top hinges along with doors.

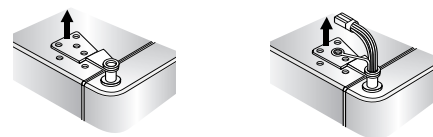

#### 8. Remove bottom hinges with a $\frac{3}{8}$ " hex head driver.

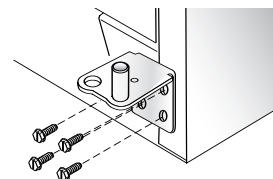

## Replacing the Doors

- To replace the doors, follow the steps in *Door and Hinge Removal* in reverse order.

**Important:** If water line tube end is damaged, cut off  $\frac{5}{8}$ " *before* reconnecting.

# INSTALLATION

## Leveling

### ⚠ CAUTION

To protect personal property and refrigerator from damage, observe the following:

- Protect vinyl or other flooring with cardboard, rugs, or other protective material.
- **Do not** use power tools when performing leveling procedure.

To enhance the appearance and maintain performance, the refrigerator should be level.

### Notes:

- Complete any required door reversal, panel installation and/or a water supply connection *before* leveling.
- Some models only have adjustment screws **(A)**.

### Materials Needed

- $\frac{3}{8}$ " hex head driver
- Carpenter's level

1. Remove toe grille.

- Grasp firmly and pull outward to unclip.

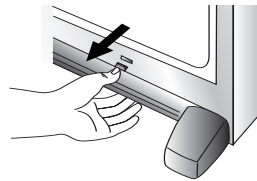

2. Using hex head driver, turn front adjustment screws **(A)** *clockwise* to raise and *counterclockwise* to lower the front of the refrigerator.



3. Select models also have rear adjustment screws **(B)**. Using the hex head driver, turn each of these adjustment screws **(B)** to raise or lower the rear of the refrigerator.

4. Using the carpenter's level, make sure front of refrigerator is  $\frac{1}{4}$ " (6 mm) or  $\frac{1}{2}$  bubble higher than back of refrigerator and that the refrigerator is level from side to side.

5. If required, correct rocking of refrigerator by turning rear adjustment screw *clockwise* to raise rocking corner. If doors are uneven, do the following:

- Determine which door needs to be raised.
- Turn front roller adjustment screw **(A)** *clockwise* to raise front corner of door.

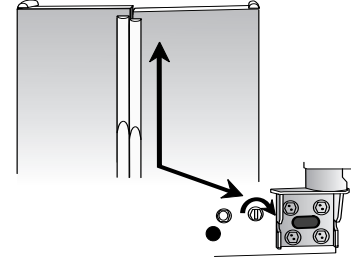

- If one refrigerator door has reached the limit of its adjustment range and doors are still not level, raise or lower the opposite door by turning roller adjustment screw *clockwise* or *counterclockwise*.
- Check with level to verify  $\frac{1}{4}$ " tilt to the back for proper door closure.
- If refrigerator is aligned and stable, replace toe grille and hinge covers.
- Align the toe grille mounting clips with the lower cabinet slots.
- Push the toe grille firmly until it snaps into place.

# INSTALLATION

## Connecting the Water Supply (select models)

### ⚠ WARNING

To reduce risk of injury or death, follow basic precautions, including the following:

- Read all instructions *before* installing ice maker.
- **Do not** attempt installation if instructions are not understood or if they are beyond personal skill level.
- Observe all local codes and ordinances.
- **Do not** service ice maker unless specifically recommended in Use & Care Guide or published user-repair instructions.
- Disconnect power to refrigerator *before* installing ice maker.
- Water damage due to an improper water connection may cause mold/mildew growth. Clean up spills or leakage immediately.

### ⚠ CAUTION

To avoid property damage or possible injury, follow basic precautions, including the following:

- Consult a plumber to connect  $\frac{1}{4}$ " O.D. copper tubing to household plumbing to assure compliance with local codes and ordinances.
- Confirm water pressure to water valve is between 35 and 100 pounds per square inch, 20 pounds per square inch without filter.
- **Do not** use a self-piercing, or  $\frac{3}{16}$ " saddle valve. Both reduce water flow can become clogged over time, and may cause leaks if repair is attempted.
- Wait two to three hours *before* placing refrigerator into final position to check and correct any water leaks. Recheck for leaks after 24 hours.
- Verify the copper tubing under the sleeve is smooth and free from defects. **Do not** reuse an old sleeve.

### Materials Needed

- $\frac{1}{4}$ " outer diameter flexible copper tubing
- Shut-off valve (requires a  $\frac{1}{4}$ " hole to be drilled into water supply line *before* valve attachment)
- Adjustable wrench (2)
- $\frac{1}{4}$ " hex nut driver

### Notes:

- Use copper tubing only for installation. Plastic is less durable and can cause damage.
- Add 8' to tubing length needed to reach water supply for creation of service loop.

1. Create service loop with copper tubing (minimum 2' diameter). Avoid kinks in the copper tubing when bending the service loop. **Do not** use plastic tubing.

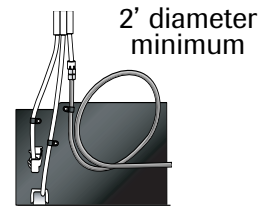

2. Remove plastic cap from water valve inlet port.

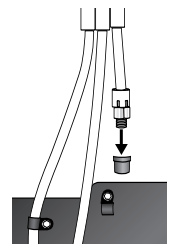

3. Place brass nut (A) and sleeve (B) on copper tube end as illustrated. **Reminder: Do not** use an old sleeve. The nut and sleeve are provided in the Use and Care packet.

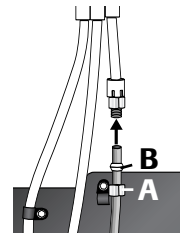

4. Place end of copper tubing into water valve inlet port. Shape tubing slightly - **Do not** kink - so that tubing feeds straight into inlet port.

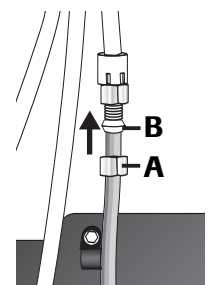

5. Slide brass nut over sleeve and screw nut into inlet port.

Place adjustable wrench on nut (1) attached to plastic waterline and maintain position.

Using second adjustable wrench, turn the lower nut (2) *counterclockwise* and fully tighten while holding the upper nut in place.

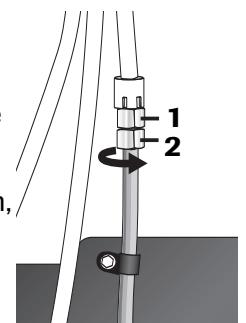

**Important: Do not** over-tighten. Cross threading may occur.

Cont.

# INSTALLATION

6. Pull on tubing to confirm connection is secure.

Connect tubing to frame with water tubing clamp **(C)** and turn on water supply. Check for leaks and correct if necessary. Continue to observe the water supply connection for two to three hours prior to moving the refrigerator to its permanent location.

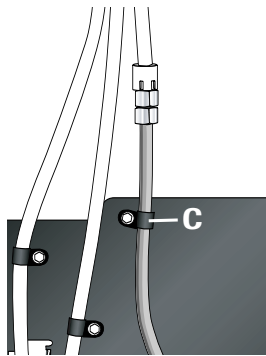

7. Monitor water connection for 24 hours. Correct leaks, if necessary.

5. Grasp the handle firmly and slide *down*.

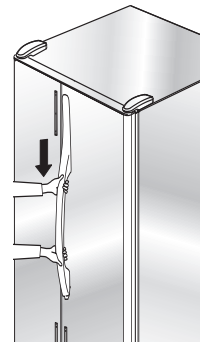

## To Remove:

1. Grasp the lower part of the handle firmly, slide *up*, lift and remove from the surface.

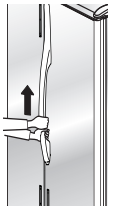

## Handle Installation

If not installed, the handle is located in the interior or attached to the back of your refrigerator. Remove and discard handle packaging and tape.

Handle design varies from refrigerator to refrigerator. Please reference the appropriate instructions for your model.

### Plastic Handle

#### To Install:

1. The handles are to be oriented as shown.
2. Align door handle clip with the door studs.

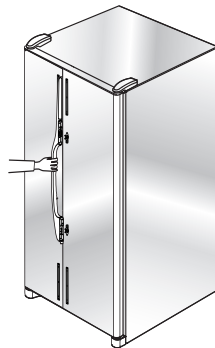

3. Ensure the large hole in the mounting clip is positioned *down* on both ends of the handle.

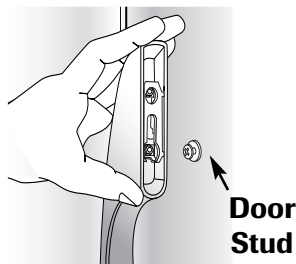

4. Rotate the handle so that the handle is flat against the door.

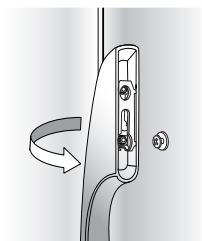

### Handle Extensions (select models)

#### To Install:

- Align and clip handle extension into position on the handle. Press the extension over the door retainers.

#### To Remove:

- Slide the extension down and unclip from door retainer.

### Full-Length Aluminum Handles

#### Materials Needed:

- Phillips screwdriver

#### To Install:

1. Release top door trim (select models) by removing Phillips screws from top of fresh food door and retain screws for later use.

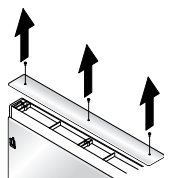

2. Align notches on back of handle with retaining clips on doors. Insert clips into notches and slide handle *down* until it contacts bottom trim.

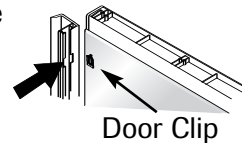

3. Replace top door trim and Phillips screws.

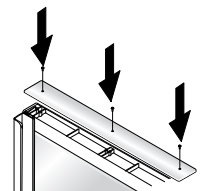

4. Repeat instructions 1-3 to install other handle.

## ⚠ WARNING

To avoid possible injury and damage to property, tape decorative panels (select models) securely into place *before* removing door handles.



# INSTALLATION

## To Remove:

1. Release top door trim (select models) by removing Phillips screws from top of fresh food door and retain screws for later use.
2. Grasp handle firmly with both hands. Slide handle upward approximately  $\frac{3}{4}$ " to release.
3. Repeat instructions 1-2 to remove other handle.

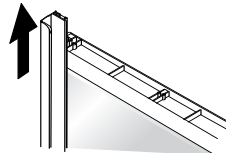
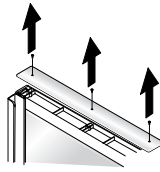

## To Reinstall:

1. Repeat in reverse order.

## Euro Handles

This handle style is installed at the factory.

## Materials Needed:

- $\frac{3}{32}$ " Allen wrench

## To Remove:

- Remove set screw from handle mounting post using  $\frac{3}{32}$ " Allen wrench.
- Repeat the procedure on all posts to remove the handle.

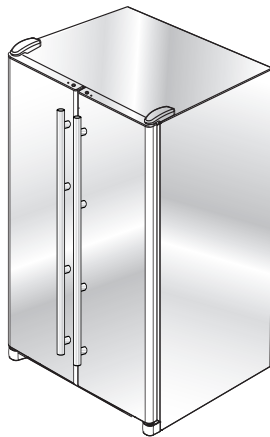

## To Replace:

- Align handle with the mounting posts.
- Fully tighten all set screws to secure handle in place.

## Metal Handle

### Materials Needed:

- $\frac{3}{32}$ " Allen wrench
- Gloves to protect hands

**Note:** Metal handles can scratch doors.

### To Remove:

- Loosen set screws in handle using  $\frac{3}{32}$ " Allen wrench.
- Repeat the procedure on all screws.

### To Replace:

- Align handle with the mounting posts.
- Apply upward pressure to the handle and hold.
- Fully tighten all set screws to secure handle in place.

# TEMPERATURE CONTROLS

## Touch Temperature Controls

The controls are located at the top front of the refrigerator compartment.

### Control



## Initial Control Settings

After plugging the refrigerator in, set the controls.

- Pressing the ▼ or ▲ pads adjusts the controls to the desired setting.
- Set the Freezer control on **4**.
- Set the Refrigerator control on **4**.
- Let the refrigerator run at least 8 to 12 hours *before* adding food.

## Warm Cabinet Surfaces

At times, the front of the refrigerator cabinet may be warm to the touch. This is a normal occurrence that helps prevent moisture from condensing on the cabinet. This condition will be more noticeable when you first start the refrigerator, during hot weather and after excessive or lengthy door openings.

## Adjusting the Controls

- 24 hours after adding food, you may decide that one or both compartments should be colder or warmer. If so, adjust the control(s) as indicated in the *Temperature Control Guide* table below. See page 22 for instructions on checking compartment temperature.
- Except when starting the refrigerator, **do not** change either control more than one number at a time.
- Allow 24 hours for temperatures to stabilize.

### Temperature Control Guide

<b>Refrigerator too warm</b>	Set the Refrigerator control to next higher number by pressing the ▲ pad.
<b>Refrigerator too cold</b>	Set the Refrigerator control to next lower number by pressing the ▼ pad.
<b>Freezer too warm</b>	Set the Freezer control to next higher number by pressing the ▲ pad.
<b>Freezer too cold</b>	Set the Freezer control to next lower number by pressing the ▼ pad.
<b>Turn refrigerator OFF</b>	Press the <b>Freezer</b> or <b>Refrigerator</b> ▼ pad until a dash “-” appears in the display.

# TEMPERATURE CONTROLS

## Trisensor Climate Control (select models)

The control is located at the top front of the fresh food compartment.

### Control



### Initial Temperature Setting

Temperatures are preset at the factory at 38° F (3° C) in the fresh food compartment and 0° F (-17° C) in the freezer compartment.

### Adjusting the Control

24 hours after adding food, you may decide that one or both compartments should be colder or warmer. If so, adjust the control as indicated in the *Temperature Control Guide* below.

- The first touch of the ▼ or ▲ pads shows the current temperature setting.
- The display will show the new setting for approximately three seconds, and then return to the actual temperature currently within that compartment.
- **Do not** change either control more than one degree at a time. Allow temperature to stabilize for 24 hours *before* making a new temperature adjustment.

### Temperature Control Guide

<b>Refrigerator too cold</b>	Set the Refrigerator control to next higher number by pressing the ▲ pad.
<b>Refrigerator too warm</b>	Set the Refrigerator control to next lower number by pressing the ▼ pad.
<b>Freezer too cold</b>	Set the Freezer control to next higher number by pressing the ▲ pad.
<b>Freezer too warm</b>	Set the Freezer control to next lower number by pressing the ▼ pad.
<b>Turn refrigerator OFF</b>	Press the <b>Freezer</b> ▲ pad until OFF appears in the display. Press either the <b>Freezer</b> or <b>Refrigerator</b> ▼ pad to turn back on.

### Speed Ice

When activated, Speed Ice reduces the freezer temperature to the optimum setting for 24 hours in order to produce more ice. **Important:** When the Speed Ice feature is in operation, the ▲ and ▼ pads for the Freezer control will not operate.

### Reset Filter (select models)



When a water filter has been installed in the refrigerator, the yellow Order light will illuminate when 90% of the volume of water for which the filter is rated has passed through the filter OR 11 months have elapsed since the filter has been installed.

The red Replace light will illuminate when the rated volume of water has passed through the filter OR 12 months have elapsed since the filter was installed. A new filter should be installed immediately when the Replace light is illuminated.

After replacing the filter, press and hold the **Reset Filter** pad for *three* seconds. The Order and Replace lights will go off.

### Vacation Mode

The Vacation Mode feature causes the freezer to defrost less frequently, conserving energy. The Vacation Mode indicator light will illuminate when the feature is activated. To deactivate, press the **Vacation Mode** pad again OR open either door. The indicator light will go out.

### Notes :

- Door openings will not deactivate Vacation Mode for approximately one hour after activation.
- If vacationing for more than a few days, see the *Preparing for Vacation* section, page 28.

### Temp Alarm

The Temp Alarm system will alert you if the freezer or fresh food temperatures exceed normal operating temperatures due to a power outage or other event. When activated, the Temp Alarm light will illuminate.

If the freezer or fresh food temperatures have exceeded these limits, the display will alternately show the current compartment temperatures and the highest compartment temperatures reached when the power was out. An audible alarm will sound repeatedly.

# TEMPERATURE CONTROLS

Press the **Temp Alarm** pad *once* to stop the audible alarm. The Temp Alarm light will continue to flash and the temperatures will alternate until the temperatures have stabilized.

To turn off Temp Alarm, press and hold the **Temp Alarm** pad for *three* seconds. The indicator light will go off.

## Door Alarm



The Door Alarm will alert you when one of the doors has been left open for five continuous minutes. When this happens, an audible alarm will sound every few seconds until the door is closed OR press the **Door Alarm** pad to deactivate the feature.

## Max Cool



When activated, Max Cool causes the fresh food and freezer temperatures to drop to the minimum settings on the control. This cools down the refrigerator and freezer after extended door openings or when loading the refrigerator or freezer with warm food.

**Important:** When the Max Cool feature is in operation, the ▲ and ▼ pads for the refrigerator and freezer controls will not operate.

To activate, press the **Max Cool** pad. Max Cool will deactivate automatically after 12 hours, OR press the **Max Cool** pad to deactivate the feature.

## User Preferences

### Access the User Preferences menu to:

- Activate or turn off Super Cool (select models)
- Change the temperature display from °F to °C
- Enable or disable audible alarms.
- Adjust the light level at which the Dispenser Auto Light will illuminate (when this feature is activated on the ice and water dispenser) (select models)
- Activate the Sabbath Mode

To access the User Preferences menu, press and hold the **Door Alarm** pad for *three* seconds. When in the User Preferences mode, a short title for the feature will appear in the Freezer temperature display and the feature status will appear in the Refrigerator display.

1. Use the **Freezer** ▲ and ▼ control to scroll through the features.

2. When the desired feature is displayed, use the **Refrigerator** ▲ and ▼ control to change the status.

3. When changes are complete, press the **Door Alarm** pad for *three* seconds OR close the fresh food door.

## Super Cool (CC) (select models)

When Super Cool is ON, an air-mixing fan in the fresh food compartment is activated to improve air flow and temperature control. To save energy, this feature may be deactivated by choosing **OFF**.

## Temperature Display (F\_C)

Change the display to show temperatures in degrees Fahrenheit or degrees Celsius.

## Alarm (AL)

When the Alarm mode is OFF, all audible alarms will be disabled until the feature is turned ON.

## Auto Light Level Selection (LL) (select models)

This setting adjusts the light level at which the dispenser light will illuminate when the sensor detects that the light levels in the room are low. Setting 1 is the darkest light level setting, setting 9 is the lightest light level setting. **Important:** The Auto Light (select models) must be activated on the ice and water dispenser control to take advantage of this option.

## Sabbath Mode (SAB)

When the Sabbath Mode is ON, *all* control lights and the night light will be disabled until the feature is turned **OFF**. This feature does not disable the interior lights. Press any pad to restore the control lights.

## Warm Cabinet Surfaces

At times, the front of the refrigerator cabinet may be warm to the touch. This is a normal occurrence that helps prevent moisture from condensing on the cabinet. This condition will be more noticeable when the refrigerator is first started, during hot weather and after excessive or lengthy door openings.

# FRESH FOOD FEATURES

## Shelves

### ⚠ CAUTION

To avoid personal injury or property damage, observe the following:

- **Never** attempt to adjust a shelf that is loaded with food, except in the case of the Elevator™ Shelf.
- Confirm shelf is secure *before* placing items on shelf.
- Handle tempered glass shelves carefully. Shelves may break suddenly if nicked, scratched, or **exposed to sudden temperature change.**

Your refrigerator has either Spill-Catcher™ or non-sealed shelves. Spill-Catcher™ shelves have a spill retainer edge which allows for easier cleanup and some are equipped with a slide out feature. To slide out (select models), grasp the front of the shelf and pull forward. Push in the shelf to return to the original position.

### To Remove a Shelf:

- Slightly tilt up the front and lift up the rear of the shelf, then pull the shelf straight out.

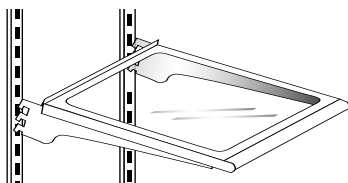

### To Lock the Shelf Into Another Position:

- Tilt up the front edge of the shelf.
- Insert the hooks into the desired frame openings and let the shelf settle into place.
- Be sure the shelf is securely locked at the rear.

The Crisper Top serves as the lower fresh food shelf.

### To Remove the Crisper Top:

- Place hand under the frame to push up the glass. Lift glass out.

### To Install:

- Repeat above instructions in reverse order.

## Elevator™ Shelf (select models)

The Elevator™ Shelf is equipped with a spill-retaining edge and the EasyGlide™ slide-out feature. It can be adjusted up or down without unloading.

### To Slide Out Elevator™ Shelf:

- Grasp the front of the shelf and pull forward.
- Push the shelf in to return to original position.

### To Adjust the Elevator™ Shelf:

- Pull out the knob on the crank handle.
- Rotate the crank *clockwise* to raise the shelf, and *counterclockwise* to lower the height of the shelf.

### To Remove Elevator™ Shelf:

- Completely unload the shelf and pull the shelf forward.
- Pull until the shelf stops.
- Press up on the tabs located underneath its outside edges and continue pulling forward until the shelf is clear of the frame.

### To Replace Elevator™ Shelf:

- Align the shelf to the frame and push it all the way back. It is not necessary to press up on the tabs for reinstallation.

In ordinary use, the Elevator™ Shelf frame assembly does NOT require removal. Though unlikely, and not recommended, the correct removal procedure is as follows:

### To Remove Frame Assembly:

- Unload the shelf completely.
- Slide the shelf forward about 2" and manually move the two rear latches toward the shelf center.
- While supporting the entire shelf and frame from underneath, lift slightly and rotate the assembly approximately 30° to allow the rear mechanism to clear the vertical rear side rails.
- The entire assembly can then be moved forward and clear of the refrigerator compartment.

### To Reinstall Frame Assembly:

- Reverse the removal procedure. Be sure the shelf is in a level position. When the sliding shelf is pushed to the rear, it will reposition the rear latches to their correct operating position.

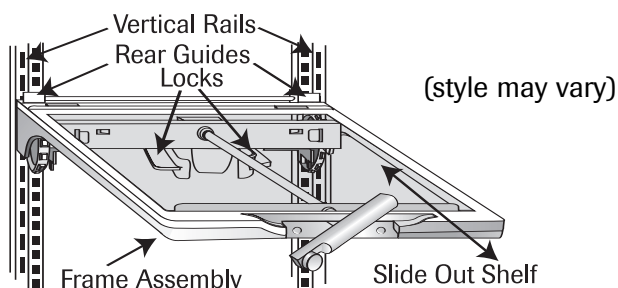

# FRESH FOOD FEATURES

## Door Storage

### ChillKeeper™ (select models)

The ChillKeeper™ keeps beverages and other items colder than the rest of the fresh food compartment. An air inlet directs air from the freezer into the chiller.



#### Controls

The ChillKeeper™ control is located on the left side wall of the fresh food compartment. Turn the control *clockwise* for colder temperature.

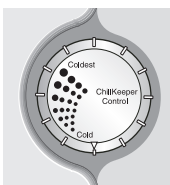

#### To Remove ChillKeeper™:

- Unload the ChillKeeper™.
- Slide the assembly up and pull straight out.

**Note:** If the ChillKeeper™ is installed directly under the dairy center or a door bucket, the bucket or dairy center will need to be removed *before* removing the chiller.

#### To Install ChillKeeper™:

- Align one of the air inlet holes with the hole cut-out on the door.
- Slide the assembly in and down so that the hooks are firmly seated on the door liner.

**Note:** The ChillKeeper™ will not operate properly if the air intake hole is not aligned with the control location.

## Dairy Center

The Dairy Center provides convenient door storage for spreadable items such as butter and margarine. On select models, this compartment can be moved to several different locations to accommodate storage needs.

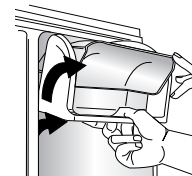

#### To Remove:

- Slide dairy center up and pull out.

#### To Install:

- Slide assembly in and down so that the hooks are firmly seated on the door liner.

#### To Remove Dairy Door:

- Press in sides of dairy door and pull out.

#### To Install Dairy Door:

- Slide sides of dairy door inside dairy center until hinge points snap into place.

## Door Buckets

Door Buckets can be moved to meet individual storage needs.

#### To Remove:

- Lift bucket up and pull straight out.

#### To Install:

- Place bucket in desired door liner retainer, push down until bucket stops.

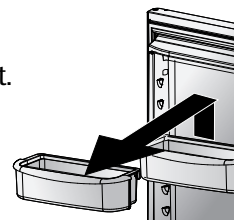

# FRESH FOOD FEATURES

## Storage Drawers

### Humidity-Controlled Crisper Drawers

The Crisper Drawers provide a higher humidity environment for fresh fruit and vegetable storage.

#### Controls

The crisper controls regulate the amount of humidity in the crisper drawer. Slide control toward the **Fruit** setting for produce with outer skins. Slide control toward the **Vegetables** setting for leafy produce.

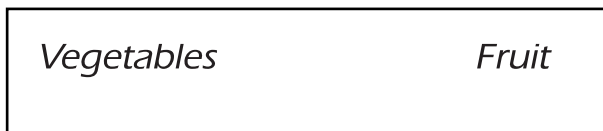

#### To Remove:

- Pull drawer out to full extension. (On select models, press tabs toward oneself to release drawer from rails.) Tilt up front of drawer and pull straight out.

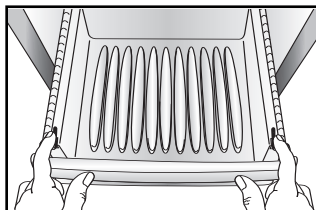

#### To Install:

- Insert drawer into frame rails and push back into place.

**Note:** For best results, keep the crispers tightly closed.

### Automatic Humidity Control (select models)

Some crispers are equipped with an Automatic Humidity Control system, eliminating the need for manual humidity slide controls on the drawer. A fabric-like material\* covers small air vents in the shelf insert above the crispers.

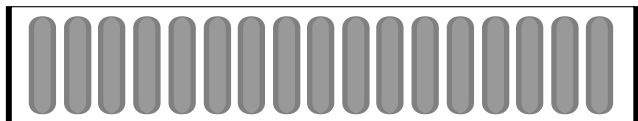

This material controls the flow of moisture out of the crisper. If a food spill should occur on the air vent or fabric-like material, wipe with a clean, damp cloth.

- \* The Automatic Humidity Control system features a unique, patented material called Shape Memory Polymer (SMP) that when laminated to fabric, becomes DIAPLEX. DIAPLEX is manufactured by Mitsubishi.

**DIAPLEX**  
The Intelligent Texture

### Temperature-Controlled Drawer

This drawer can be used for storage of meats, deli or other miscellaneous items.

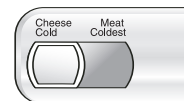

The drawer features a control that adjusts the amount of cold air allowed into the drawer. Set the control to **Cheese** to provide a normal refrigerator temperature. Set the control to the **Meat** setting when a colder temperature is desired. Use the meat setting for storing meats.

## Accessories

### Covered Storage Bucket (select models)

The Storage Bucket has a lid and removable egg tray. When tray is removed, bucket will accept items such as a standard egg carton, ice, etc.

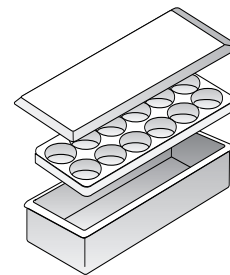

### Egg Tray With Handle (style may vary/select models)

The Egg Tray with Handle holds a “dozen-plus” eggs. It can be removed to carry to a work area or to be washed.

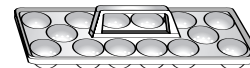

# FREEZER FEATURES

## Shelves and Baskets

### Fixed Freezer Shelf

#### To Remove Clip-mounted Shelves:

- Lift shelf from the *right* side wall mounting clips and pull *left* side of shelf out of wall mounting holes.

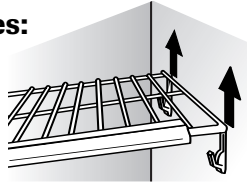

#### To Install Clip-mounted Shelves:

- Place left side of shelf in mounting holes and press *down* into wall mounting clips.

### Shelves

Shelves can be removed to meet individual storage needs.

#### To Remove Shelf:

- Snap right side of shelf up from cabinet railing and slide to *right*.

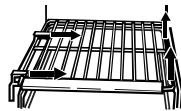

#### To Install Shelf:

- Replace shelf in *left* side cabinet railing. Snap shelf into *right* side cabinet railing.

### Baskets and Drawers

Baskets and drawers (style may vary) slide out for easy access to items in back.

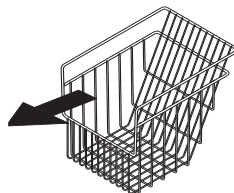

#### To Remove:

- Pull out to its full extension. Lift up front of basket and remove.

#### To Install:

- Slide basket or drawer into cabinet railing. Lift up front of basket or drawer, and slide to the back of refrigerator.

### Ice Storage Bin (select models)

The Ice Storage Bin is located below the automatic ice maker.

#### To Remove:

- Raise ice maker arm to deactivate ice maker. Lift front of bin and pull out to its full extension. Lift *up* front of bin and remove.

#### To Install:

- Slide bin into railing below ice maker until bin locks into place. Drop ice maker arm to activate ice maker.

**Important:** Ice bin must be locked in place for proper ice dispensing. Turn auger driver behind bin *counterclockwise* (as shown) to properly align ice bin with auger driver.

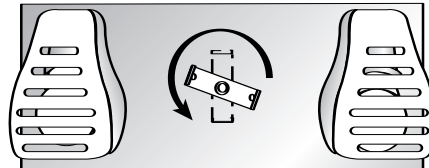

## Door Storage

### Adjustable Door Buckets

Door Buckets can be moved to meet individual storage needs.

#### To Remove:

- Lift the door bucket up until it clears the retainers on the door liner, then pull the door bucket straight out.

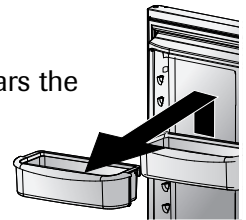

#### To Install:

- Slide bucket in above desired door liner retainer and push down until bucket stops.

### Fixed Door Bucket (select models)

The Fixed Door Bucket is located in the upper section of the freezer door.

**Important:** Fixed door bucket is NOT adjustable. If bucket is removed, freezer light will not deactivate when door is closed.

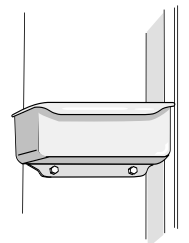

### Drop-Down Freezer Door Baskets (select models)

These baskets provide convenient storage space for frozen food items that tend to shift, such as bagged vegetables.

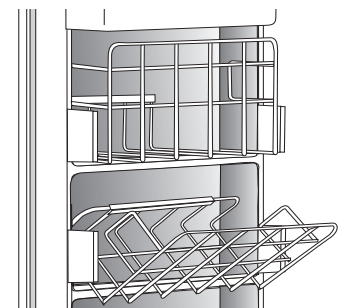



# ICE AND WATER

## Automatic Ice Maker (select models)

**Note:** Energy rating guides that are posted on the refrigerator at the time of purchase do not include optional ice maker energy usage.

Some models are automatic ice maker ready. The number of the appropriate ice maker kit is IC10S. The kit contains installation instructions and water connection instructions.

Other models have a factory installed ice maker. Connect the ice maker to the water supply as instructed on pages 6-7. **Proper water flow and a level refrigerator are essential for optimal ice maker performance.**

## Operating Instructions

- Confirm ice bin is in place and ice maker arm is down.
- To check the ice level or gain access to the ice bin, lift open the door on the ice bin.
- After freezer section reaches between 0° to 2° F (-18° to -17° C), ice maker fills with water and begins operating. You will have a complete harvest of ice approximately every three hours.
- Allow approximately 3-6 hours after installation to receive first harvest of ice.
- Discard ice created within first 12 hours of operation to verify system is flushed of impurities.
- Stop ice production by raising ice maker arm until click is heard.
- Ice maker will remain in the OFF position until arm is pushed down.
- The first one or two batches will probably contain undersized and irregular cubes because of air in the supply line.
- When the ice cubes are ejected it is normal for several cubes to be joined together at the ends. They can easily be broken apart. The ice maker will continue to make ice until the supply of ice cubes raises the ice maker arm, shutting the ice maker off.
- Certain sounds may accompany the various cycles of the ice maker. The motor may have a slight hum, the cubes will rattle as they fall into an empty storage

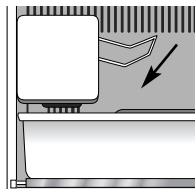

pan and the water valve may click or “buzz” occasionally.

- If the ice is not used frequently, the ice cubes will become cloudy, shrink, stick together and taste stale. Empty the ice storage bin periodically and wash it in lukewarm water. Be sure to dry the bin thoroughly *before* replacing it.
- Beverages and foods **should not** be placed in the ice storage bin for quick chilling. These items can block the ice maker arm, causing the ice maker to malfunction.
- Turn **OFF** the ice maker by raising the ice maker arm when the water supply is to be shut off for several hours.

### To Remove the Ice Bin:

- Pull it forward, away from the ice maker. To avoid the ice maker dumping ice while the bin is removed, turn the ice maker **OFF** by raising the sensor arm.

### To Install the Ice Bin:

- Reverse the above procedure. Turn the ice maker **ON** by lowering the ice maker arm.

## ⚠ WARNING

**To avoid personal injury or property damage, observe the following:**

- **Do not** place fingers or hands on the automatic ice making mechanism while the refrigerator is plugged in. This will help protect you from possible injury. It will also prevent interference with moving parts of the ejector mechanism and the heating element that releases the cubes.
- Under certain rare circumstances, ice cubes may be discolored, usually appearing with a green-bluish hue. The cause of this unusual discoloration can be a combination of factors such as certain characteristics of local waters, household plumbing and the accumulation of copper salts in an inactive water supply line which feeds the ice maker. Continued consumption of such discolored ice cubes may be injurious to health. If such discoloration is observed, discard the ice cubes and contact your dealer to purchase and install a water line filter.
- Water damage due to improper water connection may cause mold/mildew growth.
- Clean up water and ice spills to avoid personal injury and to prevent mold/mildew growth.

# ICE AND WATER

## Dispenser Features (select models)

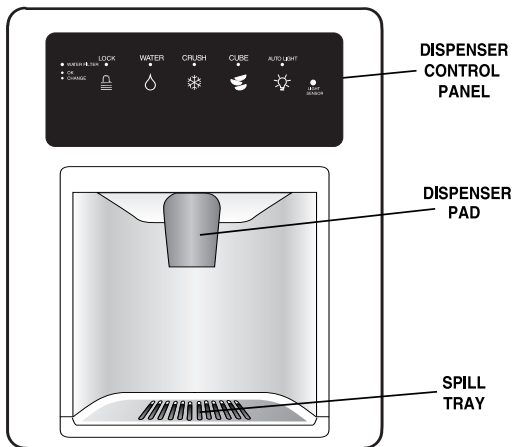

### Dispenser Light (select models)

A light activates within the dispenser area at full power when dispensing ice or water with the main dispenser pad.

### Dispenser Pad

The Dispenser Pad is located on the back wall of the dispensing area. When the dispenser pad is pressed, the selection chosen on the dispenser control panel will dispense.

### Removable Tray

The Removable Tray at the bottom of the dispenser area is designed to collect small spills and may be easily removed for cleaning and emptying purposes.

**Important:** Removable tray does not drain. **Do not** allow tray to overflow. If it does, remove tray and wipe up overflow.

## Water Dispenser Operation

### ⚠ CAUTION

To avoid personal injury or property damage, observe the following:

- **Do not** put fingers, hands or any foreign object into dispenser opening.
- **Do not** use sharp objects to break ice.
- **Do not** dispense ice directly into thin glass, fine china or delicate crystal.

**Note:** During initial use of water dispenser, there will be a one- to two-minute delay while water tank fills before water dispenses. Discard first 10-14 glasses of water after initially connecting refrigerator to household water supply and after extended periods of nonuse.

### To Use Dispenser Pad:

- Choose water selection from dispenser control panel.
- Press a sturdy, wide-mouthed container against dispenser pad. When dispensing crushed ice, hold container as close to chute as possible to reduce spraying.
- Release pressure on dispenser pad to stop water dispensing. A small amount of water may continue to dispense and collect in dispenser tray. Large spills should be wiped dry.

## Dispenser Control (select models) (control features vary by model)

### Ice Dispenser Operation



### To Dispense Ice and Water:

- Select **WATER, CRUSH or CUBE** mode by pushing button on dispenser control panel. A green light above button indicates mode selection.
- Press container against dispenser pad. When dispensing crushed ice, hold container as close to chute as possible to reduce spraying.

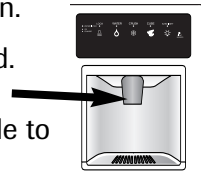

### Notes:

- Mode may not be changed while ice dispenser is in operation.
- If dispenser is active for more than five minutes, an automatic lock out sensor will shut down power to dispenser area. See *Dispenser LOCK* for unlocking information.

# ICE AND WATER

## Dispenser LOCK (select models)

The Dispenser LOCK prevents ice or water from being dispensed.



### To Lock Dispenser:

- Press and hold the **LOCK** button for *three* seconds. A green indicator light above button will illuminate when the dispenser is locked.

### To Unlock Dispenser:

- Hold the **LOCK** button for *three* seconds. The green indicator light above button will go out.

## Water Filter Status Indicator Light (select models)

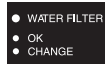

The Water Filter Status Indicator Light serves as a reminder to replace the water filter. A green light indicates that the filter is in good condition. A red light indicates the filter should be changed. Once light turns red, it will remain red until function is reset.

### To Reset Indicator:

- Press and hold both the **LOCK** and **WATER** buttons simultaneously for *four* seconds. The green filter status indicator light will flash three times when the function has successfully reset.



## AUTO LIGHT (select models)

The Auto Light function activates the dispenser light at half-power when the Light Sensor detects that the light levels in room are low.



### To Activate Auto Light:

- Press **AUTO LIGHT** button. A green indicator light above button illuminates when the sensor is active.

### To Deactivate Auto Light:

- Press **AUTO LIGHT** button. The green indicator light will go out.

**Note:** When the dispenser pad is activated, the dispenser light will operate when Auto Light is ON or OFF.

## LIGHT (select models)



Press the **LIGHT** pad *once* to select the auto light function, which activates the dispenser light at half-power when the light sensor detects that the light levels in room are low. The auto indicator light will illuminate.

### To Activate Light:

- Press the **LIGHT** pad *again* to turn the dispenser light on continuously. The on indicator light will illuminate.

### To Deactivate Light:

- Press the **LIGHT** pad *again* to turn the dispenser light off.

## Sabbath Mode (select models)

When activated, the Sabbath Mode deactivates the control lights while leaving the control operational.



### To Activate Sabbath Mode:

- Press and hold the **LOCK** and **AUTO LIGHT** buttons simultaneously for *three to four* seconds. After three to four seconds, the dispenser lights will turn off.

### To Deactivate Sabbath Mode:

- Press and hold both the **LOCK** and **AUTO LIGHT** buttons simultaneously for *three to four* seconds. After three to four seconds, the dispenser lights will activate.

### Notes:

- Dispenser light will not activate during dispensing while in this mode.
- If the power fails, the control will remain in Sabbath Mode when power returns.

## EXPRESS FILL™ Button (select models)

The EXPRESS FILL™ Button works independently of the dispenser controls, providing an up-front alternative to the dispenser pad for dispensing water. This feature is convenient for filling large items that will not fit into the dispenser area (i.e. sport bottles, pitchers, large pans, coffee pots).



This feature allows added convenience of dispensing ice and water simultaneously. To use, choose your preferred ice mode from dispenser control panel. Press container against dispenser pad while pressing the **EXPRESS FILL™** button.

# WATER FILTER

## Water Filter Removal and Installation (select models)

### ⚠ WARNING

To avoid serious illness or death, **do not** use refrigerator where water is unsafe or of unknown quality without adequate disinfection *before* or *after* use of filter.

### ⚠ CAUTION

**After installing a new water filter, always dispense water for two minutes *before* removing the filter for any reason. Air trapped in system may cause water and cartridge to eject. Use caution when removing.**

- The bypass cap does not filter water. Be sure to have replacement cartridge available when filter change is required.
- If water filtration system has been allowed to freeze, replace filter cartridge.
- If system has not been used for several months, or water has an unpleasant taste or odor, flush system by dispensing water for two to three minutes. If unpleasant taste or odor persists, change filter cartridge.

## Initial Installation

The water filter is located in the upper right-hand corner of the fresh food compartment.

1. Remove blue bypass cap and retain for later use.
2. Remove sealing label from end of filter and insert into filter head.
3. Rotate gently *clockwise* until filter stops. Snap filter cover closed.

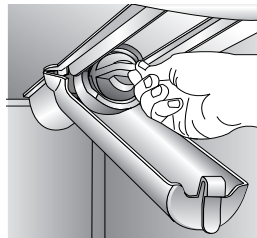

4. Reduce water spurts by flushing air from system. Run water continuously for two minutes through dispenser until water runs steady. During initial use, allow about a one- to two-minute delay in water dispersal to allow internal water tank to fill.

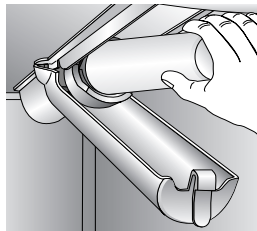

- Additional flushing may be required in some households where water is of poor quality.

## Replacing Water Filter

**Important: Air trapped in system may cause water and cartridge to eject. Use caution when removing.**

1. Turn filter *counterclockwise* until it releases from filter head.
2. Drain water from filter into sink, and dispose in normal household trash.
3. Wipe up excess water in filter cover and continue with *Initial Installation*, steps 2 through 4.

The filter should be changed at least every 12 months.

**Important:** Condition of water and amount used determines life span of water filter cartridge. If water use is high, or if water is of poor quality, replacement may need to take place more often.

To purchase a replacement water filter cartridge, contact your dealer or call 1-800-JENNAIR (1-800-536-6247) USA and Canada.

The dispenser feature may be used without a water filter cartridge. If you choose this option, replace filter with blue bypass cap.

# WATER FILTER

## PuriClean II System Specification and Performance Data Sheet Refrigerator Water Filter Cartridge Model UKF8001AXX

### Specifications

Service Flow Rate (Maximum).....0.78 GPM (2.9 L/min)  
 Rated Service Life UKF8001AXX-750 (Maximum).....750 gallons/2838 liters  
 Maximum Operating Temperature .....100° F /38° C  
 Minimum Pressure Requirement.....35 psi /241 kPA  
 Minimum Operating Temperature.....33° F/1° C  
 Maximum Operating Pressure.....120 psi /827 kPA



1000 Apollo Road  
 Eagan, Minnesota 55121-2240  
 651.450.4913  
 EPA EST #35917-MN-1

100834/B

### Performance Data

Standard No. 42: Aesthetic Effects								
Parameter	USEPA MCL	Influent Challenge Concentration	Influent Average	Effluent		% Reduction		Min. Required Reduction
				Average	Maximum	Average	Minimum	
Chlorine	-	2.0 mg/L ± 10%	1.88 mg/L	<0.05136364 mg/L	0.06 mg/L	>97.26%	96.84%	50%
T & O	-	-	-	-	-	-	-	-
Particulate**	-	at least 10,000 particles/ml	5,700,000 #/ml	30,583 #/ml	69,000 #/ml	99.52%	98.94%	85%

Standard No. 53: Health Effects								
Parameter	USEPA MCL	Influent Challenge Concentration	Influent Average	Effluent		% Reduction		Min. Required Reduction
				Average	Maximum	Average	Minimum	
Turbidity	1 NTU**	11 ± 1 NTU***	10.7 NTU	0.31 NTU	.049 NTU	97.09%	95.20%	0.5 NTU
Cysts	99.5% Reduction	Minimum 50,000/L	166,500 #/L	<1 #/L	<1 #/L	>99.99%	>99.99%	>99.95%
Asbestos	99% Reduction	10 <sup>7</sup> 10 <sup>8</sup> fibers/L; fibers >10 micrometers in length	155 MF/L	<1 MF/L	<1 MF/L	>99.99%	>99.99%	99%
Lead at pH 6.5	0.015 mg/L	0.15 mg/L + 10%	0.153 mg/L	<.001 mg/L	<.001 mg/L	>99.35%	>99.29%	0.10 mg/L
Lead at pH 8.5	0.015 mg/L	0.15 mg/L + 10%	0.150 mg/L	<.001 mg/L	<.001 mg/L	>99.33%	>99.29%	0.10 mg/L
Mercury at pH 6.5	0.002 mg/L	.006 mg/L ± 10%	0.006 mg/L	0.0003 mg/L	0.0005 mg/L	95.70%	90.91%	0.002 mg/L
Mercury at pH 8.5	0.002 mg/L	.006 mg/L ± 10%	0.006 mg/L	0.0008 mg/L	0.0015 mg/L	86.22%	75.93%	0.002 mg/L
Atrazine	0.003 mg/L	0.009 mg/L + 10%	0.009 mg/L	<0.002 mg/L	0.002 mg/L	76.99%	75.31%	0.003 mg/L
Benzene	0.005 mg/L	0.015 mg/L ± 10%	0.014 mg/L	0.0006 mg/L	0.0011 mg/L	95.71%	92.14%	0.005 mg/L
Carbofuran	0.04 mg/L	0.08 mg/L ± 10%	0.081 mg/L	<0.001 mg/L	<0.001 mg/L	98.74%	98.46%	0.04 mg/L
p-Dichlorobenzene	0.075 mg/L	.225 mg/L ± 10%	0.208 mg/L	<0.0005 mg/L	<0.0005 mg/L	99.76%	99.74%	0.075 mg/L
Lindane	0.0002 mg/L	0.002 mg/L + 10%	0.002 mg/L	0.000 mg/L	<0.0001 mg/L	98.72%	96.50%	0.0002 mg/L
Toxaphene	0.003 mg/L	0.015 ± 10%	0.015 mg/L	<0.001 mg/L	<0.001 mg/L	92.97%	91.67%	0.003 mg/L

\* Tested using a flow rate of 0.78 gpm; pressure of 60 psig; pH of 7.5 + 0.5; temp. of 68° + 5° F (20° + 3° C)

\*\* Measurement in Particles/ml. Particles used were 0.5 - 1 microns

\*\*\* NTU - Nephelometric Turbidity Units



Tested and certified by NSF International against ANSI/NSF Standards 42 & 53 in models UKF8001AXX-750 for the reduction of:

**Standard No. 42: Aesthetic Effects**

Taste and Odor Reduction  
 Chlorine Taste & Odor  
 Mechanical Filtration Unit  
 Particulate Reduction Class 1

**Standard No. 53: Health Effects**

Chemical Reduction Unit  
 Lead, Atrazine, Lindane, Benzene,  
 Carbofuran, p-Dichlorobenzene, Mercury  
 & Toxaphene Reduction  
 Mechanical Filtration Unit  
 Cyst, Turbidity and Asbestos Reduction

### General Use Conditions

Read this Performance Data Sheet and compare the capabilities of this unit with your actual water treatment needs.

**DO NOT use this product where water is microbiologically unsafe or of unknown quality without adequate disinfection before or after the system. System certified for cyst reduction may be used on disinfected water that may contain filterable cysts.**

**USE ONLY WITH COLD WATER SUPPLY. CHECK FOR COMPLIANCE WITH THE STATE AND LOCAL LAWS AND REGULATIONS.**

The PuriClean® II retractable water filtration system uses a UKF8001AXX replacement cartridge. Timely replacement of filter cartridge is essential for performance satisfaction from this filtration system. Please refer to the applicable section of your Use & Care Guide for general operation, maintenance requirements and troubleshooting. Suggested retail price of replacement water filter is \$39.99.

This system has been tested according to ANSI/NSF 42 and 53 for reduction of the substance listed above. The concentration of the indicated substances in water entering the system was reduced to a concentration less than or equal to the permissible limit for water leaving the system, as specified in ANSI/NSF 42 and 53.

# WATER FILTER

State of California  
Department of Health Services

## Water Treatment Device Certificate Number

03 - 1583

Date Issued: September 16, 2003

Date Revised: April 22, 2004

---

---

### Trademark /Model Designation

UKF8001AXX750  
469006-750  
67003523-750

### Replacement Elements

UKF8001AXX  
46 9006  
67003523

**Manufacturer:** PentaPure Inc.

---

---

The water treatment device(s) listed on this certificate have met the testing requirements pursuant to Section 116830 of the Health and Safety Code for the following health related contaminants:

### Microbiological Contaminants and Turbidity

Cysts  
Turbidity

### Inorganic/Radiological Contaminants

Asbestos  
Lead  
Mercury

### Organic Contaminants

Atrazine  
Lindane  
Benzene  
Carbofuran  
p-dichlorobenzene  
Toxaphene

---

**Rated Service Capacity:** 750 gal.

**Rated Service Flow:** 0.78 gpm

---

### **Conditions of Certification:**

**Do not** use where water is microbiologically unsafe or with water of unknown quality, except that systems certified for cyst reduction may be used on disinfected waters that may contain filterable cysts.

# FOOD STORAGE TIPS

---

## Fresh Food Storage

- The fresh food compartment of a refrigerator should be kept between 34°-40° F (1°-4° C) with an optimum temperature of 37° F (3° C). To check the temperature, place an appliance thermometer in a glass of water and place in the center of the refrigerator. Check after 24 hours. If the temperature is above 40° F (4° C) adjust the control as explained on pages 9-11.
- Avoid overcrowding the refrigerator shelves. This reduces the circulation of air around the food and results in uneven cooling.

## Fruits and Vegetables

- Storage in the crisper drawers traps humidity to help preserve the fruit and vegetable quality for longer time periods (see page 14).
- Sort fruits and vegetables *before* storage and use bruised or soft items first. Discard those showing signs of decay.
- Always wrap odorous foods such as onions and cabbage so the odor does not transfer to other foods.
- While vegetables need a certain amount of humidity to remain fresh, too much humidity can shorten storage times (especially leafy vegetables). Drain vegetables well *before* storing.
- Wait to wash fresh produce until right before use.

## Meat and Cheese

- Raw meat and poultry should be wrapped securely so leakage and contamination of other foods or surfaces does not occur.
- Occasionally mold will develop on the surface of hard cheeses (Swiss, Cheddar, Parmesan). Cut off at least an inch around and below the moldy area. Keep your knife or instrument out of the mold itself. **Do not** try to save individual cheese slices, soft cheese, cottage cheese, cream, sour cream or yogurt when mold appears.

## Dairy Food

- Most dairy foods such as milk, yogurt, sour cream and cottage cheese have freshness dates on their cartons for appropriate length of storage. Store these foods in the original carton and refrigerate immediately after purchasing and after each use.

## Frozen Food Storage

- The freezer compartment of a refrigerator should be kept at approximately 0° F (-17° C). To check the temperature, place an appliance thermometer between the frozen packages and check after 24 hours. If the temperature is above 0° F (-17° C), adjust the control as described on pages 9-11.
- A freezer operates more efficiently when it is at least  $\frac{2}{3}$  full.

## Packaging Foods for Freezing

- To minimize dehydration and quality deterioration use aluminum foil, freezer wrap, freezer bags or airtight containers. Force as much air out of the packages as possible and be sure they are tightly sealed. Trapped air can cause the food to dry out, change color and develop an off-flavor (freezer burn).
- Overwrap fresh meats and poultry with suitable freezer wrap prior to freezing.
- **Do not** refreeze meat that has completely thawed.

## Loading the Freezer

- Avoid adding too much warm food to the freezer at one time. This overloads the freezer, slows the rate of freezing and can raise the temperature of frozen foods.
- Leave space between the packages so cold air can circulate freely, allowing food to freeze as quickly as possible.
- Avoid storing hard-to-freeze foods such as ice cream and orange juice on the freezer door shelves. These foods are best stored in the freezer interior where the temperature varies less with door openings.

Refer to the *Food Storage Chart* on pages 23 and 24 for approximate storage times.

# FOOD STORAGE TIPS

## Food Storage Chart

Storage times are approximate and may vary depending on type of packaging, storage temperature, and the quality of the food when purchased.

FOODS	REFRIGERATOR	FREEZER	STORAGE TIPS
<b>DAIRY PRODUCTS</b>			
Butter	1 month	6 to 9 months	Wrap tightly or cover.
Milk and cream	1 week	Not recommended	Check carton date. Close tightly. <b>Do not</b> return unused portions to original container. <b>Do not</b> freeze cream unless whipped.
Cream cheese, cheese spread and cheese food	1 to 2 weeks	Not recommended	Wrap tightly.
Cottage cheese	3 to 5 days	Not recommended	Store in original carton. Check carton date.
Sour cream	10 days	Not recommended	Store in original carton. Check carton date.
Hard cheese (Swiss, Cheddar and Parmesan)	1 to 2 months	4 to 6 months May become crumbly	Wrap tightly. Cut off any mold.
<b>EGGS</b>			
Eggs in the shell	3 weeks	Not recommended	Refrigerate small ends down.
Leftover yolks or whites	2 to 4 days	9 to 12 months	For each cup of yolks to be frozen, add 1 tsp. sugar for use in sweet, or 1 tsp. salt for non-sweet dishes.
<b>FRUITS</b>			
Apples	1 month	8 months (cooked)	May also store unripe or hard apples at 60° to 70° F (16° to 21° C).
Bananas	2 to 4 days	6 months (whole/peeled)	Ripen at room temperature <i>before</i> refrigerating. <b>Note:</b> Bananas will darken when refrigerated.
Pears, plums, avocados	3 to 4 days	Not recommended	Ripen at room temperature <i>before</i> refrigerating. <b>Note:</b> Avocados will darken when refrigerated.
Berries, cherries, apricots	2 to 3 days	6 months	Ripen at room temperature <i>before</i> refrigerating.
Grapes	3 to 5 days	1 month (whole)	Ripen at room temperature <i>before</i> refrigerating.
Citrus fruits	1 to 2 weeks	Not recommended	May also store at 60° to 70° F (16° to 21° C). If refrigerated, store uncovered.
Pineapples, cut	2 to 3 days	6 to 12 months	Will not ripen after purchase. Use quickly.



# FOOD STORAGE TIPS

FOODS	REFRIGERATOR	FREEZER	STORAGE TIPS
<b>VEGETABLES</b>			
Asparagus	1 to 2 days	8 to 10 months	<b>Do not</b> wash before refrigerating. Store in crisper.
Brussels sprouts, broccoli, cauliflower, green peas, lima beans, onions, peppers	3 to 5 days	8 to 10 months	Wrap odorous foods. Leave peas in pods.
Cabbage, celery	1 to 2 weeks	Not recommended	Wrap odorous foods and refrigerate in crisper.
Carrots, parsnips, beets and turnips	7 to 10 days	8 to 10 months	Remove tops. Wrap odorous foods and refrigerate in the crisper.
Lettuce	7 to 10 days	Not recommended	
<b>POULTRY and FISH</b>			
Chicken and turkey, whole	1 to 2 days	12 months	Keep in original packaging for refrigeration. Place in the meat and cheese drawer. When freezing longer than two weeks, overwrap with freezer wrap.
Chicken and turkey, pieces	1 to 2 days	9 months	
Fish	1 to 2 days	2 to 6 months	
<b>MEATS</b>			
Bacon	7 days	1 month	
Beef or lamb, ground	1 to 2 days	3 to 4 months	Fresh meats can be kept in original packaging for refrigeration.
Beef or lamb, roast and steak	3 to 5 days	6 to 9 months	Place in the meat and cheese drawer. When freezing longer than two weeks, overwrap with freezer wrap.
Ham, fully cooked, whole	7 days	1 to 2 months	
half	5 days	1 to 2 months	
slices	3 days	1 to 2 months	
Luncheon meat	3 to 5 days	1 to 2 months	Unopened, vacuum-packed luncheon meat may be kept up to two weeks in the meat and cheese drawer.
Pork, roast	3 to 5 days	4 to 6 months	
Pork, chops	3 to 5 days	4 months	
Sausage, ground	1 to 2 days	1 to 2 months	
Sausage, smoked	7 days	1 to 2 months	
Veal	3 to 5 days	4 to 6 months	
Frankfurters	7 days	1 month	Processed meats should be tightly wrapped and stored in the meat and cheese drawer.

Sources: United States Department of Agriculture; Food Marketing Institute; Cooperative Extension Service, Iowa State University

# CARE AND CLEANING

## ⚠ CAUTION

To avoid personal injury or property damage, observe the following:

- Read and follow manufacturer's directions for all cleaning products.
- **Do not** place buckets, shelves or accessories in dishwasher. Cracking or warping of accessories may result.

## ⚠ WARNING

To avoid electrical shock which can cause severe personal injury or death, disconnect power to refrigerator *before* cleaning. After cleaning, reconnect power.

## Refrigerator Cleaning Chart

PART	DO NOT USE	DO
<b>Smooth or Textured Painted Doors and Exterior (select models)</b> <i>Damage to finish due to improper use of cleaning products or non-recommended products is <b>not</b> covered under this product's warranty.</i>	Abrasive or harsh cleaners Ammonia Chlorine bleach Concentrated detergents or solvents Metal or plastic-textured scouring pads	Use 4 tablespoons of baking soda dissolved in 1 quart (1 liter) warm, soapy water. Rinse surfaces with clean, warm water and dry immediately to avoid water spots.
<b>Cabinet Interior</b>		
<b>Stainless Steel Doors and Exterior (select models)</b> <b>Important:</b> <i>Damage to stainless steel finish due to improper use of cleaning products or non-recommended products is <b>not</b> covered under this product's warranty.</i>	Abrasive or harsh cleaners Ammonia Chlorine bleach Concentrated detergents or solvents Metal or plastic-textured scouring pads Vinegar-based products Citrus-based cleaners	Use warm, soapy water and a soft, clean cloth or sponge. Rinse surfaces with clean, warm water and dry immediately to avoid water spots. To polish and help prevent fingerprints, follow with Stainless Steel Magic Spray (part no. 20000008*).
<b>Door Gaskets</b>	Abrasive or harsh cleaners Metal or plastic-textured scouring pads	Use warm, soapy water and a soft, clean cloth or sponge.
<b>Condenser Coil</b> <i>Remove base grille to access.</i>	Anything other than a vacuum cleaner	Use a vacuum cleaner hose nozzle.
<b>Condenser Fan Outlet Grille</b> <i>See back of refrigerator.</i>		Use a vacuum cleaner hose nozzle with brush attachment.
<b>Accessories</b> <i>Shelves, buckets, drawers, etc.</i>	A dishwasher	Follow removal and installation instructions from appropriate feature section. <b>Allow items to adjust to room temperature.</b> Dilute mild detergent and use a soft, clean cloth or sponge for cleaning. Use a plastic bristle brush to get into crevices. Rinse surfaces with clean, warm water. Dry glass and clear items immediately to avoid spots.

\* To order, call 1-800-JENNAIR (1-800-563-8247) USA and Canada.

# CARE AND CLEANING

## Removing Odors From Refrigerator

### WARNING

To avoid electrical shock which can cause severe personal injury or death, disconnect power to refrigerator *before* cleaning. After cleaning, reconnect power.

1. Remove all food and turn the refrigerator **OFF**.
2. Disconnect power to the refrigerator.
3. Clean the walls, floor, ceiling of cabinet interior, drawers, shelves and gaskets according to the instructions (see page 25).
4. Dilute mild detergent and brush solution into crevices using a plastic bristle brush. Let stand for five minutes. Rinse surfaces with warm water. Dry surfaces with a soft, clean cloth.
5. Wash and dry all bottles, containers and jars. Discard spoiled or expired items.
6. Wrap or store odor-causing foods in tightly sealed containers to prevent recurring odors.
7. Reconnect power to refrigerator and return food to refrigerator.
8. Allow the refrigerator to cool.
9. After 24 hours, check if odor has been eliminated.

### **If odor is still present:**

1. Remove drawers and place on top shelf of refrigerator.
2. Pack refrigerator and freezer sections – including doors – with crumpled sheets of black and white newspaper.
3. Place charcoal briquettes randomly on crumpled newspaper in both freezer and refrigerator compartments.
4. Close doors and let stand 24 to 48 hours.

## Energy Saving Tips

- Avoid overcrowding refrigerator shelves. This reduces air circulation around food and causes refrigerator to run longer.
- Avoid adding too much warm food to refrigerator at one time. This overloads compartments and slows rate of cooling.
- **Do not** use aluminum foil, wax paper, or paper toweling as shelf liners. This decreases air flow and causes refrigerator to run less efficiently.
- A freezer that is two-thirds full runs most efficiently.
- Locate refrigerator in coolest part of room. Avoid areas of direct sunlight, or near heating ducts, registers or other heat producing appliances. If this is not possible, isolate exterior by using a section of cabinet or an added layer of insulation.
- Clean door gaskets every three months according to cleaning instructions. This will assure that door seals properly and refrigerator runs efficiently.
- Take time to organize items in refrigerator to reduce time that door is open.
- Be sure your doors are closing securely by leveling refrigerator as instructed in your installation instructions.
- Clean condenser coils as indicated in the cleaning instructions every three months. This will increase energy efficiency and cooling performance.

# CARE AND CLEANING

## Replacing Light Bulbs

### ⚠ WARNING

To avoid electrical shock which can cause severe personal injury or death, disconnect power to refrigerator *before* replacing light bulb. After replacing light bulb, reconnect power.

### ⚠ CAUTION

To avoid personal injury or property damage, observe the following:

- Allow light bulb to cool.
- Wear gloves when replacing light bulb.

## Upper Fresh Food Section

The upper fresh food light bulbs are located behind the front panel. Reach behind the panel to remove the bulbs.

## Lower Fresh Food Section

1. Push up on bottom tabs on light cover. Rotate cover up and release tabs.
2. Remove light bulb.
3. Replace bulb with appliance bulb ***no greater than 40 watts.***
4. Insert top tabs of light cover into liner slots and snap bottom tabs into liner slots.

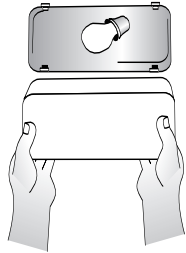
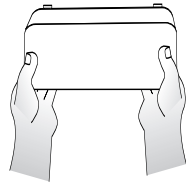

## Upper Freezer Section

1. Remove ice bin by lifting front of bin and pulling out.
2. Remove light shield by pressing the upper right side of the shield and rotating downward.
3. Remove light bulb. Replace with appliance bulb ***no greater than 40 watts.***
4. Rotate the shield upward, press in slightly and snap into place.
5. Replace ice bin by sliding in until bin locks into place.



## Lower Freezer Section

1. Pinch both sides of light cover to remove.
2. Remove light bulb. Replace with appliance bulb ***no greater than 40 watts.***
3. Pinch both sides of the light cover to snap into place.

## Ice and Water Dispenser

1. Locate light bulb inside top edge of dispenser frame. Unscrew to remove.
2. Replace light bulb with a **7-watt, 120 volt bulb.**

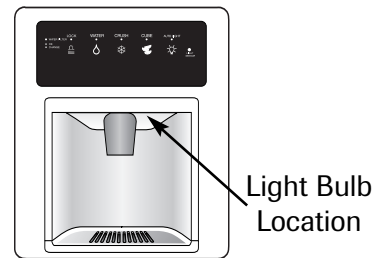

## Glass Doors

### To protect the glass doors:

1. **Do not** use abrasive cleaning agents such as steel wool scouring pads or powdered cleaners as they may scratch the glass.
2. **Do not** hit the glass with pots, pans, furniture, toys, or other objects.
3. **Do not** close the door until the shelves and drawers are in place.

Scratching, hitting, jarring or stressing the glass may weaken its structure causing an increased risk of breakage at a later date.

# CARE AND CLEANING

## Preparing for Vacation

### ⚠ CAUTION

If your refrigerator has a dispenser and there is any possibility that the temperature can drop below freezing where the refrigerator is located, the water supply system (including the water tank and the water valve) must be drained by a qualified servicer.

#### For short vacations or absences (three months or less):

1. Remove all perishables.
2. If no one will be checking in on the refrigerator during your absence, remove all frozen items also.
3. If your refrigerator has an automatic ice maker:
  - Shut off the water supply to the ice maker at least one day ahead of time.
  - After the last load of ice drops, raise the wire shut off arm to the **OFF** position.
  - Empty the ice bin.
4. If the room temperature will drop below 55° F (13° C), follow the instructions for longer absences.

#### For long vacations, absences (more than three months) OR if the room temperature will drop below 55° F (13° C):

1. Remove food.
2. If your refrigerator has an automatic ice maker:
  - Shut off the water supply to the ice maker at least one day ahead of time.
  - After the last load of ice drops, raise the wire shut off arm to the **OFF** position.
  - Empty the ice bin.
3. If your refrigerator has a dispenser system with water filter, remove the water filter cartridge and install the filter bypass. Dispose of the used cartridge.
4. Turn the Freezer control to **OFF**.
5. Unplug the refrigerator.
6. Thoroughly clean the interior of both compartments with a baking soda solution and a clean, soft cloth (four tablespoons of baking soda in one quart of warm water.).
7. Dry thoroughly.
8. Leave the doors open to prevent the formation of mold and mildew.

## Upon Your Return:

### After a Short Vacation or Absence:

- For models with automatic ice makers or dispensers:
- Reconnect the water supply and turn on supply valve (see pages 6-7).
  - Monitor water connection for 24 hours and correct leaks if necessary.
  - Run 10-15 glasses of water from the dispenser to flush out the system.
  - Restart the ice maker by lowering the ice maker arm.
  - Discard at least the first three ice harvests.

### After a Long Vacation or Absence:

- If your refrigerator has an automatic ice maker, reconnect the water supply and turn on supply valve (see page 6-7).
- Plug the refrigerator back in and reset controls (see pages 9-11).
- Monitor water connection for 24 hours and correct leaks, if necessary.

For dispenser models, run water through the dispenser for at least three minutes with the filter bypass in place, then install water filter (see page 19).

- After installing the water filter, run water through the dispenser continuously for at least two minutes, or until water runs steady. Initially you may notice a one to two minute delay in water dispersal as the internal tanks fills.
- Restart the ice maker by lowering the ice maker arm.
- Discard ice produced within the first 12 hours (at least the first three harvests).

## Preparing to Move

- Follow the instructions for long vacations/absences, through step 7.
- Secure all loose items such as shelves and drawers by taping them securely in place to prevent damage.
- Tape the doors shut.
- Use an appliance dolly when moving the refrigerator. **ALWAYS** truck the refrigerator from its side or back-**NEVER** from its front.
- Be sure the refrigerator stays in an upright position during moving.

# OPERATING SOUNDS

Improvements in refrigeration design may produce sounds in your new refrigerator that are different or were not present in an older model. These improvements were made to create a refrigerator that is better at preserving food, is more energy efficient, and is quieter overall. Because new units run quieter, sounds may be detected that were present in older units, but were masked by higher sound levels. Many of these sounds are normal. Please note that the surfaces adjacent to a refrigerator, such as hard walls, floors and cabinetry may make these sounds seem even louder. The following are some of the normal sounds that may be noticed in a new refrigerator.

SOUND	POSSIBLE CAUSE	SOLUTION
<b>Clicking</b>	• Freezer control <b>(A)</b> clicks when starting or stopping compressor.	• Normal operation
	• Defrost timer or electric damper control (select models) <b>(B)</b> sounds like an electric clock and snaps in and out of defrost cycle.	• Normal operation
<b>Air rushing or whirring</b>	• Condenser fan <b>(D)</b> makes this noise while operating.	• Normal operation
	• Freezer fan <b>(C)</b> makes this noise while operating.	• Normal operation
	• Freezer fan <b>(C)</b> slows to a stop as the freezer door is opened.	• Normal operation
<b>Gurgling or boiling sound</b>	• Evaporator <b>(E)</b> and heat exchanger <b>(F)</b> refrigerant make this noise when flowing.	• Normal operation
<b>Thumping</b>	• Ice cubes from ice maker drop into ice bucket <b>(G)</b> .	• Normal operation
	• Dispenser ice chute <b>(H)</b> closing.	• Normal operation
<b>Vibrating noise</b>	• Compressor <b>(I)</b> makes a pulsating sound while running.	• Normal operation
	• Refrigerator is not level.	• See <i>Leveling</i> (see page 5).
<b>Buzzing</b>	• Ice maker water valve <b>(J)</b> hookup buzzes when ice maker fills with water.	• Normal operation
<b>Humming</b>	• Ice maker <b>(K)</b> is in the 'on' position without water connection.	• Normal operation
	• Ice auger <b>(L)</b> hums as auger agitates ice during dispensing.	• Stop sound by raising ice maker arm to <b>OFF</b> position. See <i>Automatic Ice Maker</i> , page 16 for details.
	• Compressor <b>(I)</b> can make a high-pitched hum while operating.	• Normal operation
	• Solenoid valve <b>(M)</b> operating ice chute door.	• Normal operation

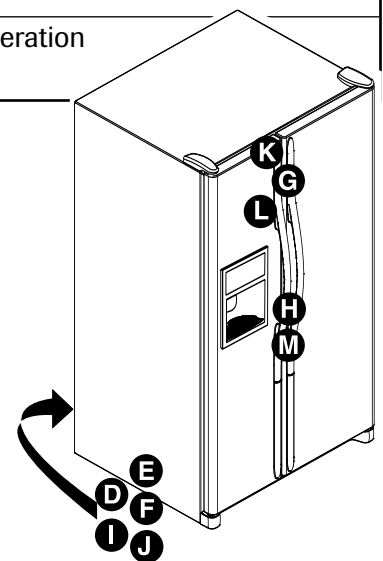
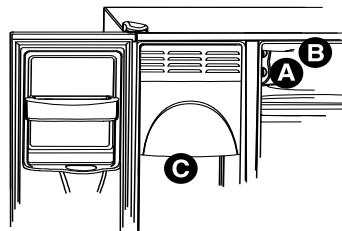

# TROUBLESHOOTING

PROBLEM	POSSIBLE CAUSES	WHAT TO DO	
<b>Freezer control and lights are on, but compressor is not operating</b>	Refrigerator is in defrost mode.	Normal operation. Wait 40 minutes to see if refrigerator restarts.	
<b>Temperature-controlled drawers are too warm</b>	Control settings are too low.	See pages 9-11 to adjust controls.	
	Freezer controls are set too low.	See pages 9-11 to adjust controls.	
	Drawer is improperly positioned.	See page 14 to verify drawer positioning.	
<b>Refrigerator does not operate</b>	Refrigerator is not plugged in.	Plug in refrigerator.	
	Touch temperature controls are set to “-”.	See pages 9-11 to adjust controls.	
	Fuse is blown, or circuit breaker needs to be reset.	Replace any blown fuses. Check circuit breaker and reset, if necessary.	
	Power outage has occurred.	Call local power company listing to report outage.	
<b>Refrigerator still won't operate</b>	Refrigerator is malfunctioning.	Unplug refrigerator and transfer food to another refrigerator. If another refrigerator is not available, place dry ice in freezer section to preserve food. Warranty does not cover food loss. Contact service for assistance.	
<b>Food temperature is too cold</b>	Condenser coils are dirty.	Clean according to the chart on page 25.	
	Refrigerator or freezer controls are set too high.	See pages 9-11 to adjust controls.	
	Food is too close to upper left air inlet.	Relocate food.	
<b>Food temperature is too warm</b>	Door is not closing properly.	Refrigerator is not level. See page 5 for details on how to level your refrigerator. Check gaskets for proper seal. Clean, if necessary, according to the chart on page 25. Check for internal obstructions that are keeping door from closing properly (i.e. improperly closed drawers, ice buckets, oversized or improperly stored containers, etc.)	
	Controls need to be adjusted.	See pages 9-11 to adjust controls.	
	Condenser coils are dirty.	Clean according to the chart on page 25.	
	Rear air grille is blocked.	Check the positioning of food items in refrigerator to make sure grille is not blocked. Rear air grilles are located under crisper drawers.	
	Door has been opened frequently, or has been opened for long periods of time.	Reduce time door is open. Organize food items efficiently to assure door is open for as short a time as possible.	
	Food has recently been added.	Allow time for recently added food to reach refrigerator or freezer temperature.	
	<b>Refrigerator has an odor</b>	Odor producing foods should be covered or wrapped.	Clean according to instructions on page 25.
		The interior needs cleaning.	

Cont.

# TROUBLESHOOTING

PROBLEM	POSSIBLE CAUSES	WHAT TO DO
<b>Water droplets form on outside of refrigerator</b>	Door gaskets are not sealing properly.	Clean according to the chart on page 25.
	Humidity levels are high.	Normal during times of high humidity.
	Controls require adjustment.	See pages 9-11 to adjust controls.
<b>Water droplets form on inside of refrigerator</b>	Humidity levels are high or door has been opened frequently.	Reduce time door is open. Organize food items efficiently to assure door is open for as short a time as possible.
	Door gaskets are not sealing properly.	Clean according to the chart on page 25.
<b>Refrigerator or ice maker makes unfamiliar sounds or seems too loud</b>	Normal operation.	See page 29.
<b>Temperature-controlled drawer and/or crisper drawer do not close freely</b>	Contents of drawer or positioning of items in the surrounding compartment could be obstructing drawer.	Reposition food items and containers to avoid interference with the drawers.
	Drawer is not in proper position.	See page 14 for proper drawer placement.
	Refrigerator is not level.	See page 5 for details on how to level your refrigerator.
	Drawer channels are dirty.	Clean drawer channels with warm, soapy water. Rinse and dry thoroughly. Apply a thin layer of petroleum jelly to drawer channels.
<b>Refrigerator runs too frequently</b>	Doors have been opened frequently or for long periods of time.	Reduce time door is open. Organize food items efficiently to assure door is open for as short a time as possible. Allow interior environment to adjust for period the door has been opened.
	Humidity or temperature in surrounding area is high.	Normal operation.
	Food has recently been added.	Allow time for recently added food to reach refrigerator or freezer temperature.
	Refrigerator is exposed to heat by environment or by appliances nearby.	Evaluate your refrigerator's environment. Refrigerator may need to be moved to run more efficiently.
	Condenser coils are dirty.	Clean according to the chart on page 25.
	Controls need to be adjusted.	See pages 9-11 to adjust controls.
	Door is not closing properly.	Refrigerator is not level, see page 5, <i>Leveling</i> . Check for internal obstructions that are keeping door from closing properly (i.e. improperly closed drawers, ice buckets, oversized or improperly stored containers, etc.)
	Door gaskets are not sealing properly.	Cleaning according to the chart on page 25.

**Cont.**



# TROUBLESHOOTING

## Ice and Water

PROBLEM	POSSIBLE CAUSES	WHAT TO DO
<b>No indicator lights are lit on dispenser control</b>	Freezer door is not closed.	Verify that freezer door is closed. Power is removed from the control when freezer door is opened.
	Refrigerator is not plugged in.	Plug in refrigerator.
	Fuse is blown, or circuit breaker needs to be reset.	Replace any blown fuses. Check circuit breakers for any tripped circuits.
	Power outage has occurred.	Call local power company listing to report outage.
	Refrigerator is in Sabbath Mode (select models).	See <i>Sabbath Mode</i> , page 18.
<b>Ice or water are not dispensed when pads are pressed</b>	Freezer door is not closed.	Verify that freezer door is closed. Power is removed from the control when freezer door is opened.
	Controls are in lock mode (select models).	See <i>Dispenser LOCK</i> , page 18.
	Water tank is filling.	At initial use, there is an approximate one- to two-minute delay in dispensing while the internal water tank is filling.
	Ice bin not installed properly.	Reinstall ice bin, see page 16.
	Ice maker has just been installed or a large amount of ice has been used.	Wait 24 hours for ice production to begin or for ice maker to restock after emptied.
	Water pressure is too low.	Water pressure must be between 35 to 100 pounds per square inch to function properly. A minimum pressure of 35 pounds per square inch is recommended for refrigerators with water filters.
	Water filter is clogged or needs to be changed.	Change water filter (see page 19).
<b>Ice maker is not producing enough ice or ice is malformed</b>	Ice maker has just been installed or a large amount of ice has been used.	Wait 24 hours for ice production to begin or for ice maker to restock after emptied.
	Water pressure is too low.	Low water pressure can cause valve to leak. Water pressure must be between 35 to 100 pounds per square inch to function properly. A minimum pressure of 35 pounds per square inch is recommended for refrigerators with water filters.
	Water filter is clogged or needs to be changed.	Change water filter (see page 19).
<b>Ice forms in inlet tube to ice maker</b>	Water pressure is too low.	Water pressure must be between 35 to 100 pounds per square inch to function properly. A minimum pressure of 35 pounds per square inch is recommended for refrigerators with water filters.
	Saddle valve not open completely.	Open saddle valve completely.
	Freezer temperature is too high.	See <i>Temperature Controls</i> , pages 9-11. Freezer temperature should be between 0° to 2° F (-18° to -17° C).
<b>Refrigerator is leaking water</b>	Plastic tubing was used to complete water connection.	The manufacturer recommends using copper tubing for installation. Plastic is less durable and can cause leakage. <b>The manufacturer is not responsible for property damage due to improper installation or water connection.</b>
	Improper water valve was installed.	See <i>Connecting the Water Supply</i> , pages 6 and 7. Self-piercing and 3/16" saddle valves cause low water pressure and may clog the line over time. <b>The manufacturer is not responsible for property damage due to improper installation or water connection.</b>

# TROUBLESHOOTING

## Ice and Water

PROBLEM	POSSIBLE CAUSES	WHAT TO DO
<b>Ice maker is not producing ice</b>	Ice maker arm is up.	Confirm ice maker arm is down. See <i>Automatic Ice Maker</i> , page 16.
	Household water supply is not reaching water valve.	See <i>Connecting the Water Supply</i> , pages 6 and 7.
	Copper tubing has kinks.	Turn off water supply and remove kinks. If kinks cannot be removed, replace tubing.
	Water pressure is too low.	Water pressure must be between 35 to 100 pounds per square inch to function properly. A minimum pressure of 35 pounds per square inch is recommended for refrigerators with water filters.
	Check freezer temperature.	See <i>Temperature Controls</i> pages 9-11 to adjust controls. Freezer must be between 0° to 2° F (-18° to -17° C) to produce ice.
	Ice bin is not installed properly.	See <i>Ice Storage Bin</i> , page 15.
	Improper water valve was installed.	See <i>Connecting the Water Supply</i> , pages 6 and 7. Self-piercing and 3/16" saddle valves cause low water pressure and may clog the line over time. <b>The manufacturer is not responsible for property damage due to improper installation or water connection.</b>
<b>Water filter indicator light is red</b>	Water filter needs to be replaced.	If filter is not available, replace with bypass filter. See <i>Water Filter</i> , page 19.
	Filter indicator sensor needs to be reset.	See <i>Filter Status Indicator Light</i> , page 18.
<b>Water flow is slower than normal</b>	Water pressure is too low.	Water pressure must be between 35 to 100 pounds per square inch to function properly. A minimum pressure of 35 pounds per square inch is recommended for refrigerators with water filters.
	Saddle valve not open completely.	Open saddle valve completely.
	Improper saddle valve was installed.	See <i>Connecting the Water Supply</i> , pages 6 and 7. Self-piercing and 3/16" saddle valves cause low water pressure and may clog the line over time. <b>The manufacturer is not responsible for property damage due to improper installation or water connection.</b>
	Copper tubing has kinks.	Turn off water supply and remove kinks. If kinks cannot be removed, replace tubing.
	Water filter is clogged or needs to be changed.	Change water filter (see page 19).
	Water valve not opened completely.	Open water valve completely and check for leaks. The minimum flow at dispenser is approximately 10 fluid ounces in nine seconds with a new filter in place or approximately 10 fluid ounces in five seconds without a filter.
<b>Dispenser water is not cold</b>	Refrigerator has been recently installed.	Allow approximately 12 hours for water in holding tank to chill.
	Water supply in holding tank has been depleted.	
<b>Water appears cloudy</b>	Air or air bubbles in water.	This is normal when first using the dispenser and will disappear with use.
<b>Particles in water and/or ice cubes.</b>	Carbon dust from water filter cartridge.	Initial water ejected through cartridge may contain harmless carbon dust flushed from cartridge. Will disappear after the first few uses.
	Concentrations of minerals in water will form particles when water becomes frozen and melts.	Particles are not harmful and naturally occur in water supplies.

# NOTES

# WARRANTY & SERVICE

## Jenn-Air Refrigerator Warranty

### Full One Year Warranty - Parts and Labor

**One (1) year** - From the date of original retail purchase, any part that fails in normal home use will be repaired or replaced free of charge.

**Ice Maker** - When purchased with the refrigerator and installed by the dealer the ice maker will be considered part of the refrigerator for warranty purposes..

### Limited Warranty - Major Refrigeration Components

**Second Through Fifth Year** - After the first year from the date of original purchase, through the fifth year, the manufacturer will repair or replace, at its option, free of charge for parts and labor only, any part of the sealed refrigeration system (consisting of the compressor, evaporator, condenser, drier and connecting tubing) and the cabinet liner (exclusive of the door liner) which fail in normal home use. All other costs, including mileage, transportation, trip charge and diagnostic charge, if required, shall be the responsibility of the owner.

### Limited Warranty - Puriclean™ II Water Filter, If Equipped

**30 days** - From the original retail purchase date, any part of the water filter cartridge which fails due to a defect in workmanship or materials will be replaced free of charge.

**Please Note:** This full warranty applies only when the appliance is located in the United States or Canada. Appliances located elsewhere are covered by the limited warranties only, including parts which fail during the first year.

### Canadian Residents

This warranty covers only those appliances installed in Canada that have been listed with Canadian Standards Association unless the appliances are brought into Canada due to transfer of residence from the United States to Canada.

*The specific warranties expressed above are the **ONLY** warranties provided by the manufacturer. These warranties give you specific legal rights, and you may also have other rights which vary from state to state.*

CUSTOMER'S SOLE AND EXCLUSIVE REMEDY UNDER THIS WARRANTY SHALL BE PRODUCT REPAIR AS PROVIDED HEREIN. IMPLIED WARRANTIES, INCLUDING WARRANTIES OF MERCHANTABILITY OR FITNESS FOR A PARTICULAR PURPOSE, ARE LIMITED TO ONE YEAR OR THE SHORTEST PERIOD ALLOWED BY LAW. MAYTAG CORPORATION SHALL NOT BE LIABLE FOR INCIDENTAL OR CONSEQUENTIAL DAMAGES. SOME STATES AND PROVINCES DO NOT ALLOW THE EXCLUSION OR LIMITATION OF INCIDENTAL OR CONSEQUENTIAL DAMAGES, OR LIMITATIONS ON THE DURATION OF IMPLIED WARRANTIES OF MERCHANTABILITY OR FITNESS, SO THESE EXCLUSIONS OR LIMITATIONS MAY NOT APPLY TO YOU. THIS WARRANTY GIVES YOU SPECIFIC LEGAL RIGHTS AND YOU MAY ALSO HAVE OTHER RIGHTS, WHICH VARY STATE TO STATE OR PROVINCE TO PROVINCE.

## What is Not Covered By These Warranties:

1. Conditions and damages resulting from any of the following:
  - a. Improper installation, delivery, or maintenance.
  - b. Any repair, modification, alteration, or adjustment not authorized by the manufacturer or an authorized servicer.
  - c. Misuse, abuse, accidents, unreasonable use, or acts of God.
  - d. Incorrect electric current, voltage, or supply.
  - e. Improper setting of any control.
2. Warranties are void if the original serial numbers have been removed, altered or cannot be readily determined.
3. Light bulbs.
4. Products purchased for commercial or industrial use.
5. The cost of service or service call to:
  - a. Correct installation errors.
  - b. Instruct the user on the proper use of the product.
  - c. Transport the appliance to the servicer and back.
6. Consequential or incidental damages sustained by any person as a result of any breach of these warranties. Some states do not allow the exclusion or limitation of consequential or incidental damages, so the above exclusion may not apply.

## If You Need Service

First see the Troubleshooting section in your Use and Care Guide or call the dealer from whom your appliance was purchased or call Maytag Services, LLC, Jenn-Air Customer Assistance at 1-800-JENNAIR (1-800-536-6247) U.S.A. and Canada to locate an authorized servicer.

Be sure to retain proof of purchase to verify warranty status. Refer to WARRANTY for further information on owner's responsibilities for warranty service. If the dealer or service company cannot resolve the problem, write to Maytag Services, LLC, Attn: CAIR Center, P.O. Box 2370, Cleveland, TN 37320-2370, or call 1-800-JENNAIR (1-800-536-6247) (USA and Canada). U.S. customers using TTY for deaf, hearing impaired or speech impaired, call 1-800-688-2080.

**Notes:** When writing or calling about a service problem, please include:

- a. Your name, address and telephone number;
- b. Model number and serial number;
- c. Name and address of your dealer or servicer;
- d. A clear description of the problem you are having;
- e. Proof of purchase (sales receipt).

User's guides, service manuals and parts information are available from Maytag Services, LLC, Customer Assistance.

# RÉFRIGÉRATEUR À COMPARTIMENT JUXTAPOSÉS JENN-AIR

---

## GUIDE

---

# D'UTILISATION ET D'ENTRETIEN

### TABLE DES MATIÈRES

Instructions de sécurité importantes .....	37-38
Installation.....	39-44
Commandes de température .....	45-47
Caractéristiques - compartiment réfrigérateur .....	48-50
Caractéristiques - compartiment congélateur .....	51
Eau et glaçons.....	52-55
Filtre à eau.....	56-58
Conseils pour la conservation des aliments.....	59-61
Entretien et nettoyage .....	62-65
Bruits de fonctionnement.....	66
Recherche des pannes.....	67-71
Garantie et service après-vente .....	73
Guía de uso y cuidado .....	74

# INSTRUCTIONS DE SÉCURITÉ IMPORTANTES

**Installateur :** Remettez ce guide au propriétaire.

**Consommateur :** Veuillez lire ce Guide d'utilisation et d'entretien et le conserver pour consultation ultérieure. Il fournit les informations appropriées sur l'utilisation et l'entretien de l'appareil.

Conservez la facture d'achat ou le chèque encaissé comme preuve de l'achat.

**Composez le :** 1-800-JENNAIR (1-800-536-6247)  
É.-U. et Canada  
(Lundi à vendredi, 8 h - 20 h, heure de l'Est) Internet: <http://www.jennair.com>

Préparez les numéros de modèle et de série identifiant votre réfrigérateur. Ceux-ci se trouvent sur la plaque signalétique située à l'intérieur du compartiment réfrigérateur, sur le côté supérieur gauche. Notez ces numéros ci-dessous pour y accéder facilement :

Numéro de modèle \_\_\_\_\_  
Numéro de série \_\_\_\_\_  
Date d'achat \_\_\_\_\_

Dans le cadre de nos pratiques d'amélioration constante de la qualité de nos appareils, des modifications peuvent être introduites sur les appareils sans que cela donne lieu à une révision de ce guide.

## Ce que vous devez savoir sur les instructions de sécurité

Les instructions de sécurité importantes et les avertissements paraissant dans ce guide ne sont pas destinés à couvrir toutes les situations et conditions éventuelles qui peuvent se présenter. Il faut faire preuve de bon sens et de prudence lors de l'installation, de l'entretien ou de l'utilisation de cet appareil.

Prenez toujours contact avec le fabricant, au sujet de problèmes ou conditions que vous ne comprenez pas.

## Reconnaissez les étiquettes, phrases ou symboles sur la sécurité

### ⚠ DANGER

**DANGER** – risques immédiats qui **RÉSULTERONT** en de graves blessures ou même la mort.

### ⚠ AVERTISSEMENT

**AVERTISSEMENT** – risques ou pratiques non sûres, qui **POURRAIENT** résulter en de graves blessures ou même la mort.

### ⚠ ATTENTION

**ATTENTION** – risques ou pratiques non sûres qui **POURRAIENT** résulter en des blessures mineures ou dégâts matériels.

### ⚠ DANGER

**Pour réduire le risque de blessure ou même de mort, suivez les précautions de base, y compris les suivantes :**

**IMPORTANT :** Les risques d'enfermement et d'étouffement d'un enfant dans un réfrigérateur n'ont pas disparu. Un réfrigérateur abandonné demeure dangereux... même s'il ne reste ainsi accessible « que pendant quelques jours ».

Lorsqu'on se débarrasse d'un vieux réfrigérateur, il faut appliquer les instructions ci-dessous pour éviter tout accident.

*Avant* de jeter votre vieux réfrigérateur ou congélateur :

- Démontez les portes.
- Laissez les clayettes et étagères en place pour qu'un enfant ne puisse pas facilement s'introduire dans le réfrigérateur.

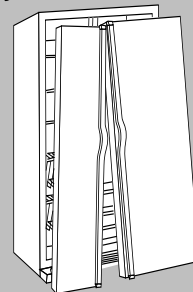

Cet appareil est doté d'une fiche de branchement à 3 broches (pour liaison à la terre), ce qui assure une protection adéquate contre les risques de chocs électriques. On doit brancher l'appareil uniquement sur une prise de courant reliée à la terre. Si la prise de courant disponible ne comporte que deux alvéoles, c'est au client qu'incombe la responsabilité et l'obligation personnelle de la faire remplacer par une prise de courant à 3 alvéoles convenablement reliée à la terre.

**On ne doit jamais, quelles que soient les circonstances, couper ou arracher la troisième broche (liaison à la terre) de la fiche de branchement.** Il ne faut jamais utiliser une fiche d'adaptation.

Cordon d'alimentation avec fiche de branchement à trois broches

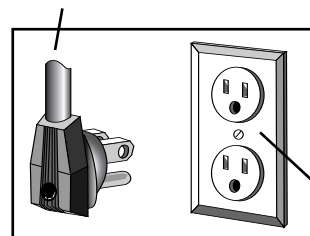

Prise de courant murale reliée à la terre

# INSTRUCTIONS DE SÉCURITÉ IMPORTANTES

## ⚠ AVERTISSEMENT

**Pour réduire les risques d'incendie, de choc électrique, de blessures graves ou même de mort lors de l'utilisation du réfrigérateur, prendre des précautions de base, y compris les suivantes :**

1. Lire toutes les instructions *avant* de se servir du réfrigérateur.
2. Observer tous les codes et règlements locaux.
3. Veiller à suivre les instructions de mise à la terre.
4. Consulter un électricien qualifié en cas de doute sur la mise à la terre correcte de cet appareil.
5. **Ne pas** mettre l'appareil à la terre sur une canalisation de gaz.
6. **Ne pas** le mettre à la terre sur une tuyauterie d'eau froide.
7. Le réfrigérateur est conçu pour fonctionner sur une ligne 115 V, 15 A, 60 Hz distincte.
8. **Ne pas** modifier la fiche du cordon d'alimentation. Si la fiche ne s'adapte pas à la prise murale, faire poser une prise correcte par un électricien qualifié.
9. **Ne pas** utiliser un adaptateur bipolaire, un cordon prolongateur ni un bloc multiprise.
10. **Ne pas** enlever l'étiquette d'avertissement du cordon d'alimentation.
11. **Ne pas** circonvenir les commandes du réfrigérateur.
12. **Ne pas** réparer ni remplacer une pièce quelconque du réfrigérateur, sauf si le guide d'utilisation et d'entretien ou les instructions de réparation par l'utilisateur le recommandent expressément.
13. Toujours débrancher le réfrigérateur de la prise de courant *avant* de procéder à toute réparation. Débrancher le cordon d'alimentation en saisissant sa fiche, pas le cordon lui-même.
14. Installer le réfrigérateur conformément aux instructions d'installation. Tous les branchements d'eau, d'alimentation électrique et de mise à la terre doivent être conformes aux codes locaux et effectués par un technicien professionnel lorsque ceux-ci l'exigent.
15. Maintenir le réfrigérateur en bon état. Il peut être endommagé, mal fonctionner ou fuir si on le heurte ou le fait tomber. S'il est endommagé, faire vérifier le réfrigérateur par un réparateur qualifié.
16. Faire remplacer les cordons d'alimentation et/ou leur fiche si elle a du jeu par un réparateur qualifié.
17. Toujours lire et respecter les instructions de conservation et d'environnement idéal données par le fabricant pour les denrées conservées dans le réfrigérateur.
18. **Ne pas** faire fonctionner le réfrigérateur en présence de vapeurs explosives.
19. **Ne pas** laisser les enfants grimper sur le réfrigérateur, s'y suspendre ni se tenir sur une partie quelconque de l'appareil.
20. Éponger l'eau qui s'est renversée ou a fuit lors du raccordement de la canalisation d'eau.

**CONSERVEZ CES INSTRUCTIONS**

# INSTALLATION

## Emplacement d'installation

- N'installez **pas** le réfrigérateur près d'un four, radiateur ou d'une autre source de chaleur. Si cela n'est pas possible, protégez-le avec du matériau de l'armoire.
- **Ne** l'installez **pas** dans un endroit où la température descend en dessous de 13° C (55° F), ou monte au-dessus de 43° C (110° F). À ces températures, il pourrait mal fonctionner.
- **Le réfrigérateur est prévu seulement pour une application domestique, à l'intérieur.**

## Mesure de l'ouverture

Lors de l'installation de votre appareil, prévoyez un espace de 1,2 cm (½ po) en haut, et de 1,2 cm (½ po) derrière le couvercle du compartiment machine (situé à l'arrière) pour assurer une bonne circulation de l'air. Si le réfrigérateur est placé avec le côté charnière contre un mur, vous pouvez prévoir un espace supplémentaire, de façon à ouvrir la porte plus largement.

Les revêtements de sol (tapis, carreaux, bois) peuvent diminuer les dimensions de l'ouverture.

Un dégagement supplémentaire peut être obtenu en ayant recours à la méthode présentée dans la section *Mise à niveau*, page 40.

**Important :** Si le réfrigérateur doit être installé dans une enceinte où sa partie supérieure se trouverait complètement recouverte, mesurez la distance entre le plancher et le haut du cache pour vérifier le bon dégagement.

## Transport du réfrigérateur

- **NE** transportez **JAMAIS** le réfrigérateur sur le côté. S'il n'est pas possible de le mettre à la verticale, posez-le sur l'arrière. Laissez le réfrigérateur à la verticale pendant environ 30 minutes *avant* de le brancher pour être sûr que l'huile revienne au compresseur. Le branchement immédiat du réfrigérateur pourrait endommager les pièces internes.
- Servez-vous d'un chariot ou diable pour déplacer le réfrigérateur. Transportez **TOUJOURS** le réfrigérateur par un côté ou par l'arrière et **JAMAIS** par l'avant.
- Protégez le fini extérieur du réfrigérateur lors du transport en enveloppant la caisse de couvertures ou en ajoutant du rembourrage entre le réfrigérateur et le diable.
- Assujettissez fermement le réfrigérateur au diable à l'aide de sangles ou de cordons élastiques. Faites passer les sangles par les poignées, si possible. **Ne** serrez **pas** trop. Un serrage excessif pourrait endommager l'extérieur du fini.

## Panneaux de porte en verre (certains modèles)

### ⚠ AVERTISSEMENT

**Pour éviter blessures ou dommages matériels, observez les précautions suivantes :**

- Lorsque vous travaillez directement sur les portes, protégez les coins et les côtés en plaçant les portes sur une surface non-abrasive recouverte de linge ou de serviette.
- Protégez les côtés des panneaux lorsque vous fixez l'appareil sur un diable. **Ne serrez pas trop!** Le fait de trop serrer les fixations pourrait casser le verre causant ainsi des blessures.
- **Ne** transportez **pas** les portes par les poignées.
- Serrez bien les vis des poignées lorsque vous installez les portes.

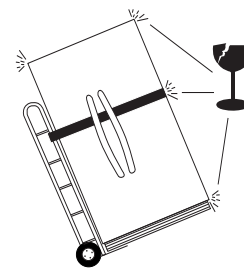

## Dépose des portes et des charnières

Dans certaines installations, il est nécessaire d'enlever les portes pour transporter le réfrigérateur à son emplacement définitif.

### Matériel nécessaire :

- Tournevis Phillips
- Douille-tournevis hexagonale de 5/16" po

### ⚠ AVERTISSEMENT

**Pour éviter de graves blessures ou même la mort, observez les points suivants :**

- Débranchez le réfrigérateur *avant* de retirer les portes. Ne rebranchez le réfrigérateur qu'après avoir remis en place les portes.
- Le fil de terre vert doit être raccordé à la charnière supérieure lors de la dépose et de la remise en place des portes.
- Fixez en place, par ruban adhésif, les panneaux décoratifs (certains modèles), *avant* de retirer les poignées de porte.



# INSTALLATION

## ⚠ ATTENTION

**Pour éviter des dégâts matériels, observez les points suivants :**

- Protégez le sol en vinyle ou autre revêtement de sol, à l'aide de cartons, tapis ou autre matériau de protection, avant de déplacer le réfrigérateur.
- **Ne** réglez **pas** le réfrigérateur à une hauteur inférieure à 174 cm (68½ po) (moins charnière et cache), au risque sinon, d'endommager les composants en dessous.

### 1. Débranchez le cordon d'alimentation.

2. Retirez la grille inférieure et les caches inférieurs (page 41).

- Ouvrez les deux portes à 180°, ou aussi largement que possible.

**Remarque :** Pour les réfrigérateurs en cours de fonctionnement, coupez l'eau *avant* de retirer la canalisation d'eau de la porte.

### Pour débrancher la canalisation d'eau :

- Repoussez la bague de couleur blanche (A) et reprenez-la.
- Tirez, du connecteur, le tube côté porte (B).

### Pour rebrancher la canalisation d'eau :

- Poussez fermement le tube de 1,6 cm (5/8 po) dans le connecteur. Utilisez les lignes sur le tube comme guides, pour une insertion totale.
- Si l'extrémité tube est endommagée, coupez ce dernier de 1,6 cm (5/8 po) *avant* le rebranchement.
- En cas de fuite, refaites le raccordement.

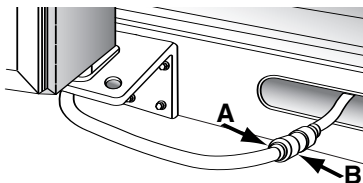

3. Fermez les portes.

4. Retirez les caches supérieurs, en enlevant les vis Phillips.

5. Dévissez les vis à tête hexagonale de 5/16 po des charnières supérieures.

6. **Pour les modèles à distributeur d'eau et de glaçons seulement :** Débranchez le faisceau de connexion principal.

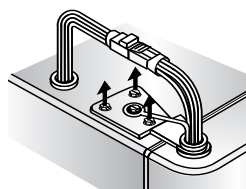
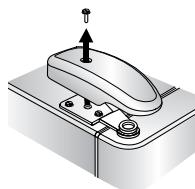

- **N'enlevez pas** la vis raccordant le fil de terre vert.
- Pour débrancher le faisceau principal, utilisez un outil à lame plate ou un ongle, pour appuyer au point de jonction entre les deux connecteurs, et les libérer.

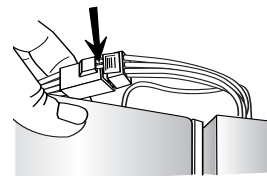

7. Retirez les charnières supérieures, ainsi que les portes.

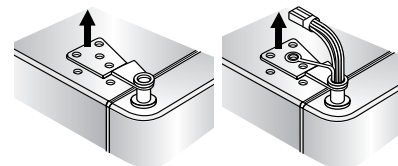

8. Retirez les charnières inférieures, à l'aide d'un tourne-écrou hex. de 3/8 po.

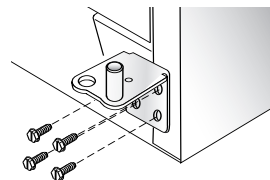

## Remise en place des portes

- Pour remettre en place les portes, suivez les étapes données dans *Dépose des portes et des charnières*, dans l'ordre inverse.

**Important :** Si l'extrémité de la canalisation d'eau est endommagée, enlevez 1,6 cm (5/8 po) *avant* de la raccorder.

## Mise à niveau

### ⚠ ATTENTION

**Pour éviter d'endommager la pièce dans laquelle se trouve le réfrigérateur et celui-ci, prendre les précautions suivantes :**

- Protéger les revêtements de sol en vinyle ou autres avec du carton, des tapis ou d'autres matériaux protecteurs.
- **Ne pas** utiliser d'outils électriques pour effectuer la mise à niveau.

Pour améliorer l'apparence du réfrigérateur et maintenir ses performances, il convient de le mettre à niveau conformément aux instructions d'installations ci-après.

### Remarques :

- Effectuer tout raccordement à l'arrivée d'eau, inversion de porte et/ou pose de panneau nécessaires *avant* la mise à niveau.
- Certains modèles n'ont que des vis de réglage (A).

# INSTALLATION

## Matériel nécessaire :

- Douille-tournevis hexagonale de  $\frac{3}{8}$  po
- Niveau de menuisier.

### 1. Déposer la grille inférieure.

- La saisir fermement et la tirer vers l'extérieur pour la déboîter.

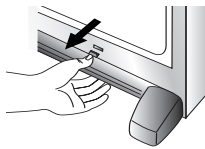

### 2. Tourner les vis de réglage latérales avant (A) à l'aide de la douille-tournevis pour relever ou abaisser l'avant du réfrigérateur.



### 3. Certains modèles ont aussi des vis de réglage arrière (B). À l'aide du tourne-écrou hex., tournez chacune de ces vis de réglage (B) pour relever ou baisser l'arrière du réfrigérateur.

### 4. À l'aide du niveau à bulle, assurez-vous que l'avant du réfrigérateur est relevé de 6 mm ( $\frac{1}{4}$ po) ou d' $\frac{1}{2}$ bulle par rapport à l'arrière du réfrigérateur et que le réfrigérateur est bien à niveau latéralement.

### 5. Si cela est nécessaire, corrigez le balancement du réfrigérateur en tournant à droite la vis de réglage arrière, pour relever le coin instable. Si les portes sont inégales, procédez ainsi :

- Déterminez quelle porte doit être relevée.
- Tournez la vis de réglage avant (A) à droite, pour relever le coin avant de la porte.
- Si une porte du réfrigérateur a atteint la limite de sa gamme de réglage, et que les portes ne sont toujours pas de niveau, relevez ou relevez l'autre porte en tournant la vis de réglage à gauche ou droite.
- Vérifiez, à l'aide d'un niveau, l'inclinaison de 0,6 cm ( $\frac{1}{4}$  po) vers l'arrière, pour assurer une bonne fermeture des portes.
- Si le réfrigérateur est aligné et stable, remettez en place la grille inférieure.
- Aligner les attaches de fixation de la grille et les fentes du bas de la caisse.
- Pousser la grille fermement jusqu'à ce qu'elle s'emboîte en place.

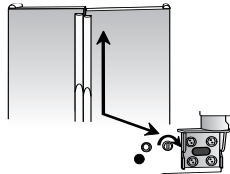

## Raccordement de l'alimentation en eau (certains modèles)

### ⚠ AVERTISSEMENT

Pour réduire le risque de blessure ou même de mort, suivez les précautions de base, y compris les suivantes :

- Lisez toutes les instructions avant d'installer la machine à glaçons.
- N'essayez pas d'installer la machine à glaçons si les instructions ne sont pas comprises ou si elles dépassent les compétences de la personne.
- Observez tous les codes et règlements locaux.
- Ne réparez pas la machine à glaçons à moins de spécifications précises recommandées dans ce guide ou dans les instructions destinées à l'utilisateur.
- Débranchez le réfrigérateur avant d'installer la machine à glaçons.
- Un raccordement à l'eau inapproprié peut entraîner la formation de moisissures/mildiou. Nettoyez immédiatement les fuites ou écoulements d'eau. Nettoyez immédiatement les fuites ou écoulements d'eau!

### ⚠ ATTENTION

Pour éviter des dommages matériels ou des blessures, suivez les précautions de base, y compris les suivantes :

- Consultez un plombier pour raccorder le tube en cuivre d' $\frac{1}{4}$  po de D.E. au réseau de la maison afin d'assurer la conformité de l'installation aux codes et règlements locaux.
- Confirmez que la pression de l'eau au robinet d'eau est située entre 35 et 100 livres/po<sup>2</sup>, 20 lb/po<sup>2</sup> sans le filtre.
- N'utilisez pas de robinet à brides de  $\frac{3}{16}$  po ou robinet autoperceur. Les deux réduisent le débit d'eau, s'engorgent avec le temps, et peuvent causer des fuites en cas de réparation.
- Serrez les écrous à la main pour empêcher de fausser le filetage. Finissez le serrage des écrous à l'aide de pinces et de clés. Ne serrez pas trop.
- Attendez 2 à 3 heures avant de mettre l'appareil à son emplacement définitif, puis vérifiez et corrigez toute fuite d'eau. Revérifiez l'absence de fuite après 24 heures.
- Vérifiez que le tube en cuivre sous la virole est lisse et sans défautuosité. Ne réutilisez pas une ancienne virole.

## Matériel nécessaire :

- Tube en cuivre flexible de  $\frac{1}{4}$  po de diamètre extérieur.
- Robinet d'arrêt (nécessite un trou de 6,4 mm [ $\frac{1}{4}$  po] à percer dans le tuyau d'alimentation en eau avant de fixer le robinet).
- Clé à molette (2).
- Tourne-écrou hex. de  $\frac{3}{8}$  po.

# INSTALLATION

## Remarques :

- Utiliser exclusivement une tuyauterie en cuivre pour l'installation. Le plastique est moins résistant et peut causer des dégâts.
- Ajouter 2,4 m (8 pi) à la section de tuyau nécessaire pour atteindre l'arrivée d'eau afin de créer une boucle de raccordement.

1. Créez une boucle (diamètre minimum de 60 cm/2 pi) avec le tube en cuivre. Évitez d'entortiller le tube en cuivre en l'enroulant. **N'utilisez pas** le tube en plastique.

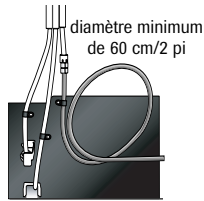

2. Retirez le capuchon en plastique de l'orifice d'arrivée du robinet d'eau.

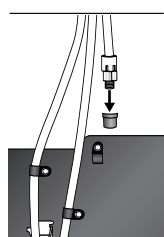

3. Placez l'écrou (A) et la virole (B) sur l'extrémité du tube en cuivre, comme il est illustré. **Rappel : Ne réutilisez pas** une ancienne virole.

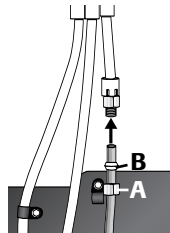

4. Placez l'extrémité du tube en cuivre dans l'orifice d'arrivée du robinet d'eau. Façonnez légèrement le tube – sans l'entortiller – pour qu'il pénètre dans l'orifice d'arrivée.

5. Coulissez l'écrou en laiton par-dessus la virole et vissez l'écrou dans l'orifice d'arrivée. Serrez l'écrou à la clé.

Placer une clé à molette sur l'écrou (1) fixé à la conduite d'eau en plastique pour le maintenir en position.

Tourner l'écrou supérieur vers la droite et le serrer complètement à l'aide d'une deuxième clé à molette tout en maintenant l'écrou (2) inférieur en place.

**Important : Ne serrez pas trop.** Il y a risque sinon de fausser le filetage.

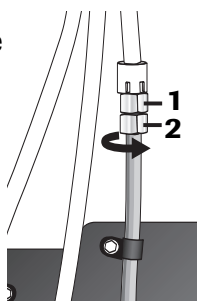
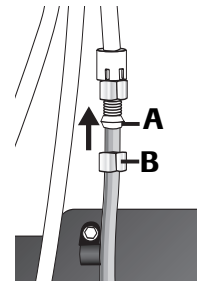

6. Tirez sur le tube pour confirmer que le raccordement est bien fait. Raccordez le tube au châssis à l'aide d'un collier (C) et ouvrez l'eau. Vérifiez l'absence de fuite et corrigez la situation, le cas échéant. Continuez à observer le raccordement en eau pendant deux à trois heures avant de déplacer le réfrigérateur à son emplacement permanent.

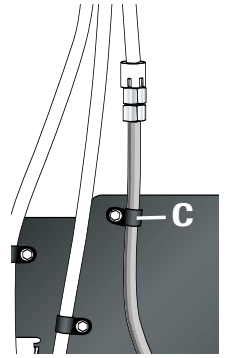

7. Surveillez le raccordement de l'eau pendant 24 heures. Corrigez les fuites, le cas échéant.

## Installation de la poignée

Si la poignée n'est pas installée, elle se trouve à l'intérieur du compartiment de réfrigération, ou à l'arrière du réfrigérateur. Retirez l'emballage et le ruban adhésif de la poignée, et jetez-les.

Le modèle de poignée varie d'un réfrigérateur à un autre. Veuillez vous reporter aux instructions correspondant à votre modèle.

## Poignée en plastique

### Installation :

1. Les poignées doivent être orientées comme il est indiqué.
2. Alignez l'attache de façade avec les pitons de porte.
3. S'assurer que le gros trou de l'attache de fixation est positionné *en bas* aux deux extrémités de la poignée.

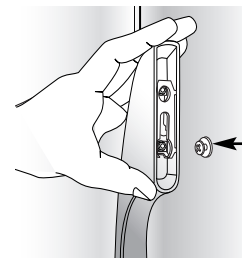
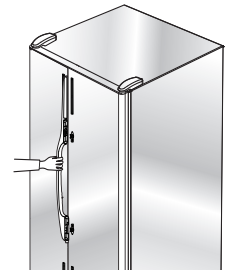

Goujon de porte

# INSTALLATION

4. Faites tourner la poignée pour qu'elle soit à plat contre la porte.

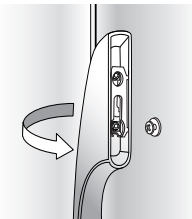

5. Saisissez fermement la poignée et coulissez-la vers le bas.

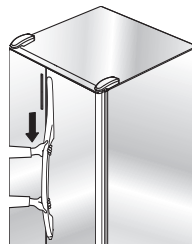

## Dépose :

1. Saisissez fermement le bas de la poignée et soulevez la poignée pour l'enlever.

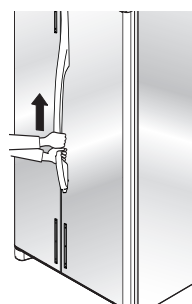

## Rallonges de poignée (certains modèles)

### Installation :

- Alignez la rallonge de poignée et enclenchez-la en place, sur la poignée. Appuyez sur la rallonge, pour l'installer par-dessus les retenues de porte.

### Dépose :

- Faites coulisser la rallonge vers le bas, et séparez-la de la retenue de porte.

## Poignées en aluminium pleine longueur

### Matériel nécessaire :

- Tournevis Phillips

### Installation :

1. Enlevez la garniture supérieure de porte (certains modèles), en retirant les vis Phillips par le dessus de la porte du compartiment des aliments frais, et conservez les vis pour les réutiliser plus tard.
2. Alignez les encoches à l'arrière de la poignée, avec les attaches de retenue sur la porte. Introduisez les attaches dans les encoches, et faites coulisser la poignée vers le bas, jusqu'à ce qu'elle entre en contact avec la garniture inférieure.

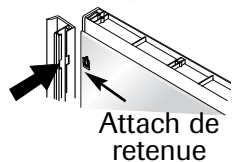
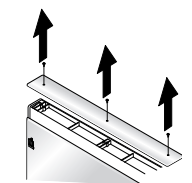

3. Remettez en place la garniture supérieure de porte et les vis Phillips.

4. Répétez les instructions 1 à 3 pour installer l'autre poignée.

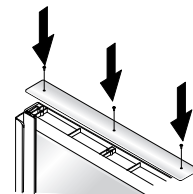

## ⚠ AVERTISSEMENT

Pour éviter des risques de blessures et des dommages matériels, fixez bien en place, par du ruban adhésif, les panneaux décoratifs (certains modèles) *avant* de retirer les poignées de porte.

### Dépose :

1. Enlevez la garniture supérieure de porte (certains modèles), en retirant les vis Phillips par le dessus de la porte du compartiment des aliments frais, et conservez les vis pour les réutiliser plus tard.
2. Saisissez fermement la poignée des deux mains. Faites coulisser la poignée vers le haut, d'environ 1,9 cm (3/4 po), pour la dégager.
3. Répétez les instructions 1 à 2 pour enlever l'autre poignée.

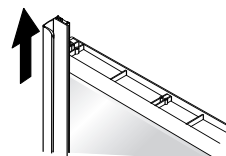
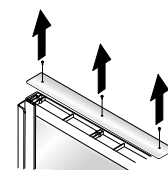

### Réinstallation :

1. Répétez ces opérations dans l'ordre inverse.

## Poignées Euro

Ce style de poignée est installé à l'usine.

### Matériel nécessaire :

- Clé Allen de 3/32 po.

### Dépose :

- Retirez la vis de pression du support de montage de la poignée à l'aide de la clé Allen de 3/32 po.
- Répétez la méthode sur tous les supports afin de retirer la poignée.

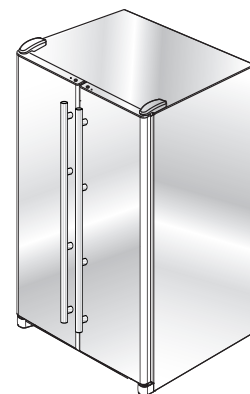

### Installation :

- Alignez la poignée avec les supports de montage.
- Serrez bien toutes les vis pour bien fixer la poignée en place.

# INSTALLATION

---

## Poignée métallique

### Matériel nécessaire :

- Clé mâle coudée de  $\frac{3}{2}$  po
- Gants de protection

**Remarque :** Les poignées métalliques peuvent rayer les portes.

### Pour enlever la poignée :

- Desserrer les vis de pression de la poignée à l'aide d'une clé mâle coudée de  $\frac{3}{2}$  po.
- Répéter l'opération pour toutes les vis.

### Pour remettre la poignée

#### en place :

- Aligner la poignée et les supports de fixation.
- Appliquez la pression ascendante au traitement et tenez.
- Serrer toutes les vis de pression à fond pour fixer la poignée en place.

# COMMANDES DE TEMPÉRATURE

## Commandes à touche

Les commandes sont situées en haut, sur le devant du compartiment de réfrigération.

### Commandes



### Réglage initial

Après avoir branché le réfrigérateur, réglez les commandes.

- Appuyez sur ▼ ou ▲ pour ajuster les commandes au réglage désiré.
- Réglez la commande du Freezer (Congélateur) sur **4**.
- Réglez la commande du Refrigerator (Réfrigérateur) sur **4**.
- Laissez le réfrigérateur fonctionner pendant au moins 8 à 12 heures *avant* d'y placer des aliments.

### Surfaces de la caisse chaudes

Occasionnellement, la face avant de la caisse du réfrigérateur peut être chaude au toucher. Il s'agit d'un effet normal qui empêche la condensation d'humidité sur la caisse. Ceci se remarque particulièrement lors de la mise en marche initiale du réfrigérateur, par temps chaud ou après une période prolongée ou excessive d'ouverture des portes.

### Ajustage des commandes

- 24 heures après l'addition d'aliments, il est possible de décider s'il convient d'ajuster la température dans l'un ou l'autre ou les deux compartiments. Dans ce cas, ajustez la ou les commandes, selon les indications du *Guide d'ajustage des températures, à droite*. Voyez à la page 59, les instructions sur la vérification de la température des compartiments.
- Sauf lors de la mise en marche initiale du réfrigérateur, **ne** changez **pas** la commande de plus d'une unité à la fois.
- Laissez les températures se stabiliser pendant 24 heures.

## Guide d'ajustage des températures

<b>Compartiment de réfrigération trop chaud</b>	Réglez la commande du Refrigerator vers le chiffre supérieur, en appuyant sur la touche ▲ .
<b>Compartiment de réfrigération trop froid</b>	Réglez la commande du Refrigerator vers le chiffre inférieur, en appuyant sur la touche ▼ .
<b>Compartiment de congélation trop chaud</b>	Réglez la commande du Freezer vers le chiffre supérieur, en appuyant sur la touche ▲ .
<b>Compartiment de congélation trop froid</b>	Réglez la commande du Freezer vers le chiffre inférieur, en appuyant sur la touche ▼ .
<b>ARRÊT du réfrigérateur</b>	Appuyez sur la touche ▼ du <b>Refrigerator</b> ou du <b>Freezer</b> jusqu'à ce que (-) paraisse à l'afficheur.

## Commande climatique de la température Trisensor (certains modèles)

Cette commande est située en haut, à l'avant du compartiment réfrigérateur.

### Commande

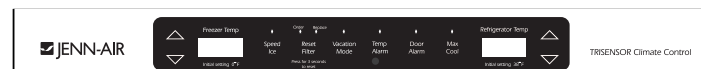

### Réglage initial de la température

Les températures sont pré-réglées à l'usine. Celle du réfrigérateur est réglée à 38° (3° C) et celle du congélateur à 0° F (-18° C).

### Ajustement de la commande

Il est possible que, au bout de 24 heures, vous décidiez que la température de l'un des deux compartiments devrait être moins basse ou plus basse. Si cela est le cas, ajustez la commande de la façon indiquée eu page 47 dans le *Guide d'ajustage des températures*.

- Lorsque vous appuyez la touche ▼ ou ▲ la première fois, la température actuelle s'affiche.
- La nouvelle température enregistrée s'affichera pour environ trois secondes puis la température actuelle du compartiment réapparaîtra.

# COMMANDES DE TEMPÉRATURE

- **Ne changez pas** l'une des températures des compartiments de plus de un degré à la fois. Laissez la température se stabiliser pour 24 heures *avant* de la réajuster.

## Guide d'ajustage des températures

<b>Compartiment réfrigérateur trop froid</b>	Réglez la température du Refrigerator (Réfrigérateur) à un degré supérieur en appuyant sur la touche ▲.
<b>Compartiment réfrigérateur trop chaud</b>	Réglez la température du Refrigerator à un degré inférieur en appuyant sur la touche ▼.
<b>Compartiment congélateur trop froid</b>	Réglez la température du Freezer (Congélateur) à un degré supérieur en appuyant sur la touche ▲.
<b>Compartiment congélateur trop chaud</b>	Réglez la température du Freezer à un degré inférieur en ▼ appuyant sur la touche.
<b>Arrêt du réfrigérateur (OFF)</b>	Appuyez sur la touche du <b>Freezer</b> ▲ jusqu'à ce que « OFF » apparaisse. Appuyez sur la touche du <b>Freezer</b> ou du <b>Refrigerator</b> ▼ pour le remettre en marche.

## Dispositif « Speed Ice » (Glace rapide)



Une fois le réglage Speed Ice (Glace rapide) activé, la température du congélateur est baissée au réglage optimal pour 24 heures afin de produire plus de glace. **Important :** Lorsque la fonction Speed Ice est activée, les touches ▲ et ▼ du congélateur ne sont pas fonctionnelles.

## Reset Filter (Réinitialisation du filtre) (certains modèles)



Lorsqu'un réfrigérateur est doté d'un filtre à eau, le témoin lumineux jaune Order s'allume lorsque 90 % du volume d'eau pour lequel le filtre à été conçu est filtré, OU 11 mois après l'installation du filtre.

Le témoin lumineux rouge Replace s'allumera lorsque le volume d'eau maximum aura été filtré, OU 12 mois après l'installation du filtre. Lorsque le témoin lumineux rouge Replace s'allume, un nouveau filtre doit être installé immédiatement.

Après avoir remplacé le filtre, appuyez sur la touche **Reset Filter** pendant *trois* secondes. Les témoins lumineux Order et Replace s'éteindront.

## Vacation Mode (Mode congés)



Le mode Congés fait en sorte que le congélateur se dégivre moins souvent, réduisant ainsi la consommation d'énergie. Le témoin du mode Congés s'allumera lorsque la fonction est activée. Pour la désactiver, réappuyez sur la touche **Vacation Mode** OU ouvrez la porte. Le témoin s'éteindra.

## Remarques

- Les ouvertures de porte ne désactivent pas le mode Congés pendant environ 1 heure après l'activation.
- Si vous avez l'intention d'être absent pour plus de quelques jours, reportez-vous à la section *Préparation pour des congés* à la page 65.

## Temp Alarm (Alarme de température)



L'alarme de température vous avertira si les températures des compartiments réfrigérateur ou congélateur dépassent les températures normales de fonctionnement en raison de panne de courant ou d'une autre raison. Lorsque le dispositif Temp Alarm est activé, son témoin lumineux s'allume.

Si les températures des compartiments congélateur et réfrigérateur ont dépassé les normes, les températures actuelles et les températures les plus élevées atteintes lors de la panne de courant seront affichées en alternance. Un signal sonore se fera entendre de façon répétitive.

Appuyez sur la touche **Temp Alarm** *une fois* pour arrêter le signal sonore. Le témoin de l'alarme de température continuera à clignoter et les températures vont varier en alternance jusqu'à ce qu'elles se stabilisent.

Appuyez sur la touche **Temp Alarm** pendant *trois* secondes pour arrêter la fonction. Le témoin s'éteindra.

Suite.

# COMMANDES DE TEMPÉRATURE

## Door Alarm (Alarme de porte)



L'alarme de porte vous avertira si l'une des deux portes est demeurée ouverte pendant plus de 5 minutes consécutives. Un signal sonore se fera donc entendre jusqu'à ce que la porte soit fermée, OU si la fonction est désactivée en appuyant sur la touche **Door Alarm**.

## Max Cool



Lorsque la fonction Max Cool est activée, les températures du réfrigérateur et du congélateur diminuent aux réglages minimaux. Ceci permet de refroidir les deux compartiments si les portes sont demeurées ouvertes très longtemps ou après avoir rangé des aliments chauds. **Important** : Lorsque la fonction Max Cool est activée, les touches ▲ et ▼ du réfrigérateur et du congélateur ne sont pas fonctionnelles.

Pour activer la fonction, appuyez sur la touche **Max Cool**. Max Cool se désactivera automatiquement après 12 heures, OU si l'on appuie sur la touche **Max Cool**.

## Préférences de l'utilisateur

**L'on doit accéder au menu des préférences de l'utilisateur pour :**

- Activez ou arrêtez le réglage Super Cool (Très froid) (certains modèles).
- Modifier l'affichage de la température (°F en °C)
- Activez ou désactivez les alarmes sonores.
- Ajuster le degré de luminosité de la lampe du distributeur (si cette fonction est activée sur le distributeur d'eau et de glaçons) (certains modèles)
- Activer le mode sabbat

Pour accéder au menu des préférences de l'utilisateur, appuyez sur la touche **Door Alarm** pendant *trois* secondes. Le nom des fonctions du menu des préférences de l'utilisateur apparaîtra à l'affichage du congélateur et l'état actuel des fonctions apparaîtra à l'affichage du réfrigérateur.

1. Servez-vous de la touche ▲ et ▼ du (Congélateur) pour faire défiler les fonctions.
2. Lorsque la fonction désirée apparaît, servez-vous de la touche ▲ et ▼ du Refrigerator (Réfrigérateur) pour la modifier.

3. Une fois les modifications terminées, appuyez sur la touche **Door Alarm** pendant *trois* secondes, OU fermez la porte du réfrigérateur.

## Super Cool (CC) (certains modèles)

Lorsque le réglage Super Cool est en ON (Marche), un ventilateur est activé dans le compartiment des aliments frais pour améliorer la circulation de l'air et la régulation des températures. Pour économiser l'énergie, cette caractéristique peut être désactivée en la mettant à l'arrêt (**OFF**).

## Affichage de la température (F\_C)

Modifiez l'affichage des températures en degrés Fahrenheit en degrés Celsius.

## Alarme (AL)

Lorsque le mode Alarme est à **OFF** (l'arrêt), toutes les alarmes sonores sont désactivées jusqu'à ce que ce mode soit remis en marche.

## Sélection du niveau de luminosité (LL) (certains modèles)

Cette fonction ajuste le degré de luminosité du distributeur lorsque le capteur détecte que la luminosité de la pièce est faible. Le réglage 1 est le degré le plus sombre et le réglage 9 est le degré le plus clair. **Important** : Cette fonction (certains modèles) doit être activée à partir du distributeur d'eau et de glaçons.

## Mode sabbat (SAB)

Lorsque le mode Sabbat est en **ON**, tous les voyants et la veilleuse sont désactivés jusqu'à ce que cette caractéristique soit **OFF**. Le mode Sabbat ne désactive pas les lampes intérieures. Appuyez sur n'importe quelle touche pour réinitialiser les témoins des commandes.

## Surfaces chaudes de la caisse

Parfois, il se peut que le devant du réfrigérateur soit chaud au toucher. Cela est normal et empêche la condensation de l'humidité sur l'appareil. Ce phénomène sera plus apparent lors de la mise en marche initiale du réfrigérateur, lorsque la température extérieure est élevée ou si la porte est demeurée ouverte pendant longtemps.



# CARACTÉRISTIQUES – COMPARTIMENT RÉFRIGÉRATEUR

## Étagère

### ⚠ ATTENTION

**Pour éviter blessure ou dommage matériel, observez les points suivants :**

- **Ne tentez jamais** d'ajuster une étagère chargée de nourriture (sauf s'il s'agit d'une étagère Elevator™).
- Assurez-vous que l'étagère est bien fixée *avant* d'y placer des articles.
- Manipulez soigneusement les étagères en verre trempé. Elles peuvent se briser soudainement si elles sont entaillées, égratignées ou **exposées à de brusques changements de température.**

Votre réfrigérateur comporte des étagères Spill-Catcher<sup>MC</sup> ou des étagères non scellées. Les étagères Spill-Catcher<sup>MC</sup> ont un rebord de retenue qui facilite le nettoyage. Certaines peuvent aussi coulisser. Pour faire coulisser l'étagère (certains modèles), prenez-la par l'avant et tirez-la. Poussez-la pour la remettre à sa position d'origine.

### Pour enlever une étagère :

- Relevez légèrement l'avant et soulevez l'arrière de l'étagère, puis tirez l'étagère tout droit pour la sortir.

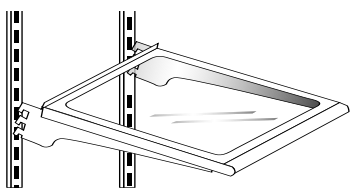

### Pour verrouiller l'étagère à une autre place :

- Relevez le bord avant de l'étagère.
- Introduisez les crochets dans les ouvertures désirées du cadre et laissez l'étagère se mettre en place.
- Assurez-vous que l'étagère est bien verrouillée à l'arrière.

L'étagère au-dessus du bac sert d'étagère inférieure pour les aliments frais.

### Dépose de l'étagère au-dessus du bac :

- Placez la main sous le cadre pour sortir le verre. Soulevez le verre.

### Installation :

- Répétez les instructions ci-dessus, dans l'ordre inverse.

## Étagère Elevator<sup>MC</sup> (certains modèles)

L'étagère Elevator<sup>MC</sup> est dotée d'un rebord pour empêcher que les liquides ne s'écoulent et du système Easy-Glide<sup>MC</sup> qui permet de tirer l'étagère comme un bac. Il est possible de la monter ou de la descendre sans la vider.

### Pour tirer l'étagère :

- Saisissez l'avant et tirez l'étagère vers vous.
- Repoussez l'étagère pour la remettre en place.

### Pour ajuster l'étagère Elevator<sup>MC</sup> :

- Tirez sur le bouton de la manivelle sur le devant de l'étagère.
- Tournez la manivelle dans le *sens horaire* pour relever l'étagère ou dans le *sens antihoraire* pour l'abaisser.

### Pour enlever l'étagère :

- Vider l'étagère de tout son contenu et tirez-la en avant.
- Tirez-la jusqu'à ce qu'elle s'arrête.
- Appuyez sur les butées (sous ses bords extérieurs), puis continuez à tirer l'étagère jusqu'à ce qu'elle sorte de son cadre.

### Pour la remettre en place :

- Alignez l'étagère par rapport au cadre et poussez-la à fond vers l'arrière. Il n'est pas nécessaire d'appuyer sur les butées pour qu'elle se mette en place.

En général, le cadre de l'étagère Elevator<sup>MC</sup> n'a PAS besoin d'être retiré. Bien que cela risque peu d'arriver et que cela soit déconseillé, la marche à suivre correcte pour le retirer du réfrigérateur est la suivante :

### Pour retirer le cadre :

- Videz l'étagère de tout son contenu.
- Faites coulisser l'étagère vers vous sur environ 5 cm (2 po) et déplacez manuellement les deux dispositifs de verrouillage arrière vers le centre de l'étagère.
- Tout en soutenant l'étagère et le cadre par le dessous, soulevez le tout légèrement et faites-le pivoter d'environ 30° pour permettre au mécanisme arrière de sortir des rails verticaux à l'arrière.
- L'étagère et le cadre peuvent alors être tirés vers l'avant pour les sortir du réfrigérateur.

# CARACTÉRISTIQUES – COMPARTIMENT RÉFRIGÉRATEUR

## Pour le remettre en place :

- Procéder comme précédemment, mais à l'inverse. Assurez-vous que l'étagère est bien de niveau. Lorsque l'étagère est coulissée vers l'arrière, elle repositionne les dispositifs de verrouillage à leur bon emplacement.

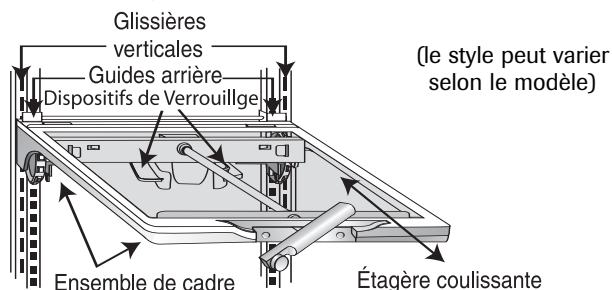

## Rangement dans la contre-porte

### Rafrâchisseur de boissons

#### ChillKeeper<sup>MC</sup> (certains modèles)

Le ChillKeeper<sup>MC</sup> conserve les boissons et autres articles, à une température inférieure à celle du reste du compartiment des aliments frais. Une entrée achemine l'air du congélateur dans le rafraîchisseur.



#### Commandes

La commande du rafraîchisseur est située sur la paroi gauche du compartiment des aliments frais. Tournez la commande à droite pour une température inférieure.

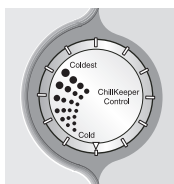

#### Dépose du de rafraîchisseur :

- Déchargez le rafraîchisseur.
- Faites coulisser l'ensemble vers le haut et tirez-le tout droit pour l'enlever.

**Remarque :** Si le rafraîchisseur est installé directement sous le centre laitier ou un balconnet, il sera nécessaire d'enlever le balconnet ou le centre laitier, avant de pouvoir enlever le rafraîchisseur.

#### Installation du rafraîchisseur :

- Alignez l'un des trous d'arrivée d'air avec le trou découpé sur la porte.
- Faites coulisser l'ensemble vers le bas, pour que les crochets soient fermement installés sur la doublure de porte.

**Remarque :** Le rafraîchisseur ne fonctionne pas correctement si le trou d'arrivée d'air n'est pas aligné avec l'emplacement de la commande.

## Centre laitier

Le centre laitier permet de ranger des articles à tartiner tels que le beurre et la margarine. Il peut être déplacé à différents endroits selon les besoins.

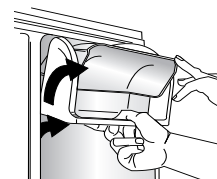

#### Dépose :

- Coulissez le centre laitier vers le haut et sortez-le.

#### Installation :

- Coulissez l'ensemble vers le bas, pour que les crochets soient fermement installés sur la doublure de porte.

#### Dépose de la porte du centre laitier :

- Appuyez sur les côtés du centre laitier et enlevez la porte.

#### Installation de la porte du centre laitier :

- Faites coulisser les côtés de la porte à l'intérieur du centre laitier, jusqu'à ce que les articulations s'enclenchent en place.

## Balconnets

Les balconnets peuvent être déplacés pour répondre aux besoins particuliers de rangement.

#### Dépose :

- Soulevez le balconnet et sortez-le.

#### Installation :

- Placez le balconnet à l'endroit désiré, dans la retenue de la doublure de porte, poussez le balconnet en place vers le bas, jusqu'à ce qu'il s'arrête.



# CARACTÉRISTIQUES – COMPARTIMENT RÉFRIGÉRATEUR

## Tiroirs et bacs de rangement

### Bacs à légumes à humidité contrôlée

Les bacs à légumes procurent un environnement à humidité plus élevée pour les légumes et les fruits frais.

#### Commandes

Ces commandes permettent de contrôler le niveau hygrométrique dans le bac. Couissez la commande vers le réglage **Fruit** (*Fruits*) pour les produits à peau. Couissez la commande vers le réglage **Vegetables** (*Légumes*) pour les légumes à feuilles.



#### Dépose :

- Tirez le bac au maximum. (Sur certains modèles, appuyez sur les taquets pour dégager le tiroir des glissières.) Relevez l'avant et tirez le bac tout droit.

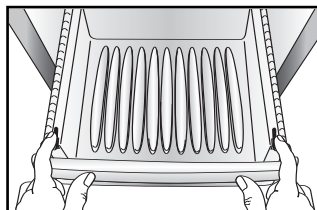

#### Installation :

- Introduisez le bac dans les glissières du cadre et poussez-le en place.

**Remarque :** Pour les meilleurs résultats, maintenez les crispers étroitement clôturés.

### Commande automatique d'humidité (certains modèles)

Certains bacs à légumes sont équipés d'un système automatique de commande de l'humidité, ce qui élimine la nécessité de sélecteurs manuels d'humidité sur le bac. Un matériau semblable à du tissu\* recouvre les petites ouvertures de ventilation dans l'insert de l'étagère au-dessus des bacs.

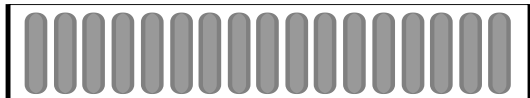

Ce matériau contrôle l'humidité sortant du bac à légumes. Si de la nourriture est renversée sur le matériau ou l'ouverture, l'essuyer avec un linge propre et humide.

- \* Le système de commande automatique d'humidité est caractérisé par un matériau unique breveté, appelé polymère à mémoire de forme (SMP) qui, lorsqu'il est laminé sur un tissu, devient du DIAPLEX. Le DIAPLEX est fabriqué par Mitsubishi.

**DIAPLEX**  
The Intelligent Texture

### Tiroir à température réglable

Ce tiroir peut être utilisé pour la conservation des viandes, de la charcuterie ou d'autres articles divers.

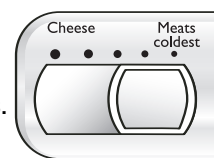

Il se caractérise par une commande qui règle la quantité d'air froid admis dans le tiroir. Réglez la commande sur **Cheese** (Fromages) pour obtenir une température normale dans le tiroir. Réglez la commande sur Viandes si l'on désire une température inférieure. Choisissez le réglage **Meat** (Viandes) pour conserver les viandes.

## Accessoires

### Bac de rangement avec couvercle (certains modèles)

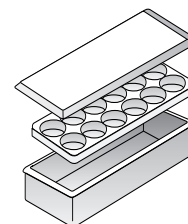

Le bac de rangement comporte un couvercle et un œufrier amovible. Lorsque l'œufrier est enlevé, le bac peut recevoir des articles, comme une boîte d'œufs standard, des glaçons, etc.

### Oeufrier avec poignée (le style peut varier / certains modèles)

L'œufrier avec poignée permet de ranger douze œufs et plus. Il peut être enlevé pour être transporté sur un plan de travail ou pour être lavé.

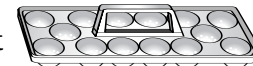

# CARACTÉRISTIQUES – COMPARTIMENT CONGÉLATEUR

## Clayettes et paniers

### Clayette fixe du congélateur

#### Dépose des clayettes montées sur attaches :

- Soulevez la clayette des attaches de la paroi, côté *droit*, et sortez le côté *gauche* de la clayette des trous de montage dans la paroi.

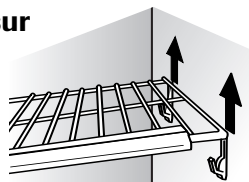

#### Installation des clayettes montées sur attaches :

- Placez le côté *gauche* de la clayette dans les trous de montage et *abaissez-la* dans les attaches de montage de la paroi.

### Clayettes

Les clayettes peuvent être enlevées, pour répondre aux besoins particuliers de rangement.

#### Dépose :

- Saisissez la clayette par le côté droit pour la sortir des glissières de la caisse, et coulissez-la à *droite*.

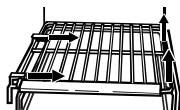

#### Installation :

- Remettez la clayette dans les glissières de la caisse, du côté *gauche*. Enclenchez la clayette dans les glissières de la caisse, du côté *droit*.

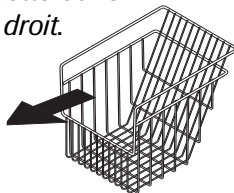

### Paniers et tiroirs

Les paniers et tiroirs (le style peut varier) coulissent vers l'extérieur, pour faciliter l'accès aux articles rangés à l'arrière.

#### Dépose :

- Tirez le panier ou le tiroir au maximum. Soulevez l'avant et retirez-le.

#### Installation :

- Insérez le panier ou le tiroir dans les glissières de la caisse. Soulevez l'avant du panier ou du tiroir, et coulissez-le à l'arrière du réfrigérateur.

### Bac à glaçons (certains modèles)

Le bac à glaçons est situé sous la machine à glaçons automatique.

#### Dépose :

- Relevez le bras de la machine à glaçons pour désactiver la machine à glaçons. Relevez l'avant du bac et sortez-le au maximum. *Soulevez* l'avant du bac et retirez-le.

#### Installation :

- Coulissez le bac dans les glissières sous la machine à glaçons, jusqu'à ce que le bac se verrouille en place. Baissez le bras de la machine à glaçons pour mettre cette dernière en marche.

**Important :** Le bac à glaçons doit être verrouillé en place, pour permettre une bonne libération des glaçons. Tournez à *gauche* (tel qu'il est indiqué), le dispositif d'entraînement de la vis sans fin derrière le bac, pour aligner correctement le bac à glaçons avec le dispositif de la vis sans fin.

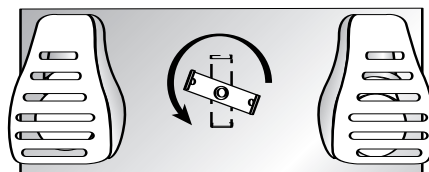

### Rangement dans la porte

#### Balconnets réglables

Les balconnets peuvent être enlevés pour répondre aux besoins individuels de rangement.

#### Dépose :

- Soulevez le balconnet, jusqu'à ce qu'il se dégage des retenues de la contre-porte, puis tirez le balconnet tout droit.

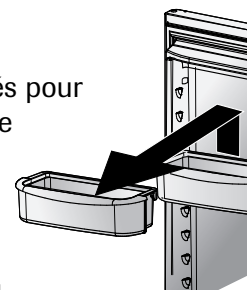

#### Installation :

- Coulissez le balconnet dans la retenue de contre-porte souhaitée ci-dessus et poussez-le vers le bas, jusqu'à ce qu'il s'arrête.

#### Balconnet fixe (certains modèles)

Le balconnet fixe est situé dans la partie supérieure de la porte du congélateur.

**Important :** Le balconnet fixe n'est pas réglable. Si vous enlevez le balconnet, la lampe du congélateur ne va pas s'éteindre à la fermeture de la porte.

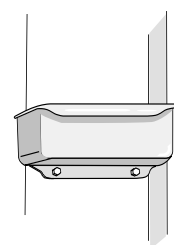

### Paniers inclinables de porte de congélateur (certains modèles)

Ils assurent un espace de rangement pratique pour les aliments congelés « instables », comme les légumes en sachet.

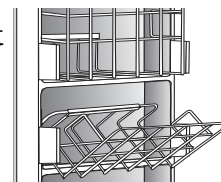

# EAU ET GLAÇONS

## Machine à glaçons automatique (certains modèles)

**Remarque :** Les guides de classification d'énergie indiqués sur le réfrigérateur au moment de l'achat ne comprennent pas l'utilisation d'une machine à glaçons en option.

Certains modèles sont prêts pour une installation de machine à glaçons automatique. Le numéro du nécessaire approprié de machine à glaçons est IC10S. Il comprend les instructions d'installation et de raccordement de l'eau.

D'autres modèles ont une machine à glaçons installée à l'usine. Raccordez la machine à glaçons à la canalisation d'eau comme il est indiqué à la pages 41-42. **Une bonne circulation d'eau et la mise à niveau du réfrigérateur sont essentielles à des performances optimales de la machine à glaçons.**

### Instructions de fonctionnement

- Assurez-vous que le bac à glaçons est en place et que le bras de détection est en bas.
- Pour contrôler la glace nivelez ou accédez ot le bac de glace, ascenseur ouvrent la porte sur le bac de glace.
- Une fois que le compartiment congélateur atteint une température d'environ -17° C (0° F), la machine à glaçons se remplit d'eau et se met en marche. Il est possible de recueillir un lot complet de glaçons environ toutes les trois heures.
- Attendez 3-6 heures environ après l'installation pour recueillir le premier lot de glaçons.
- Jetez les glaçons obtenus les 12 premières heures de fonctionnement pour vous assurer que le système ne comporte pas d'impuretés.
- Arrêtez la production de glaçons en relevant le bras jusqu'à ce qu'un déclic se fasse entendre.
- La machine à glaçons reste à l'arrêt tant que le bras n'est pas poussé vers le bas.
- Le premier ou les deux premiers lots seront probablement constitués de glaçons de petite taille et irréguliers, du fait de la présence d'air dans la canalisation.
- Lors de l'éjection des glaçons, il est normal que plusieurs glaçons soient collés ensemble aux extrémités. Il est facile de les séparer. La machine à glaçons continuera à produire des glaçons jusqu'à ce que l'accumulation de glaçons relève le bras de détection, ce qui arrête la machine à glaçons.

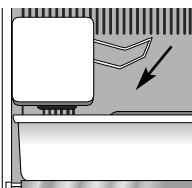

- Certains sons peuvent accompagner les diverses phases de la production de glaçons : léger bourdonnement du moteur, chute de glaçons dans le bac à glaçons vide et déclic de l'électrovanne ou, de temps à autre, bourdonnement.
- Si la consommation de glaçons est faible, les glaçons accumulés vont prendre un aspect trouble, se contracter, coller ensemble et prendre un goût. Videz périodiquement le bac pour le laver à l'eau tiède. Veillez à bien le sécher *avant* de le réinstaller.
- Ne placez dans le bac à glaçons aucun aliment ou liquide pour un refroidissement rapide. Ces articles entraveraient les mouvements du bras de détection, ce qui entraînerait un mauvais fonctionnement de la machine à glaçons.
- Lorsque l'arrivée d'eau doit être interrompue pendant plusieurs heures, **arrêtez** la machine à glaçons en relevant le bras de détection.

### Dépose du bac à glaçons :

- Tirez le bac à glaçons vers l'avant puis enlevez-le de la machine à glaçons. Pour empêcher que la machine à glaçons ne produise des glaçons alors que le bac est enlevé, **arrêtez** la machine à glaçons en relevant le bras de détection.

### Installation du bac à glaçons :

- Inversez la méthode ci-dessus. Remettez en **marche** la machine à glaçons en baissant le bras de détection.

# EAU ET GLAÇONS

## ⚠️ AVERTISSEMENT

Pour éviter tout risque de blessure ou dommage matériel, observez les points suivants :

- **Ne** placez **jamais** les doigts ou la main sur le mécanisme de la machine à glaçons lorsque le réfrigérateur est branché, afin d'éviter tout risque de blessure. Cela évitera aussi toute interférence avec les pièces mobiles du mécanisme d'éjection et avec l'élément chauffant qui provoque la libération des glaçons.
- Dans certaines circonstances rares, les glaçons peuvent présenter une coloration vert-bleu. Ceci est dû à une combinaison de facteurs comme caractéristiques de l'eau locale, circuits de plomberie de la résidence, et accumulation de sels de cuivre dans la canalisation inactive qui alimente la machine à glaçons. La consommation répétitive de glaçons ainsi colorés peut être néfaste pour la santé. Jetez tous les glaçons manifestant une telle coloration et contactez le détaillant pour l'achat d'un filtre qui devra être installé sur la canalisation d'eau.
- Un raccordement à l'eau inapproprié peut entraîner la formation de moisissures/mildiou.
- Nettoyez les renversements d'eau et de glaçons pour éviter de vous blesser, et pour empêcher la formation de moisissures/mildiou.

## Caractéristiques du distributeur

(certains modèles)

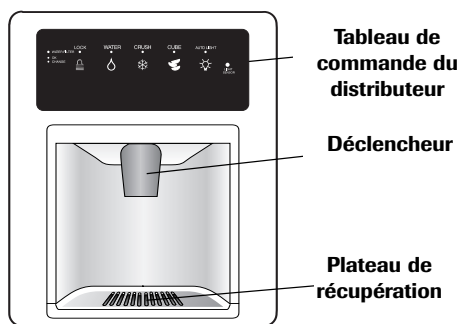

## Lampe du distributeur (certains modèles)

Une lampe s'allume dans la cavité du distributeur, à pleine puissance, lors de la distribution de glace ou d'eau, avec la touche du distributeur.

## Déclencheur du distributeur

Le déclencheur du distributeur est situé sur la paroi arrière de la cavité du distributeur. Lorsque vous

appuierez sur ce déclencheur, vous obtiendrez la sélection choisie sur le tableau de commande du distributeur.

## Plateau amovible

Le plateau amovible, à la partie inférieure de la cavité du distributeur, est conçu pour recueillir les produits renversés en petites quantités. Il peut être enlevé facilement pour être nettoyé et vidé.

**Important :** Le plateau amovible ne comporte pas d'évacuation. **Ne** le laissez **pas** se remplir d'eau. Si c'était le cas, retirez le plateau et essuyez le surplus d'eau.

## Fonctionnement du distributeur d'eau

### ⚠️ ATTENTION

Pour éviter des blessures ou des dommages matériels, observez les points suivants :

- **Ne** placez ni doigts, mains ou aucun objet étranger dans la cavité du distributeur.
- **N'utilisez pas** d'objets pointus pour casser les glaçons.
- **Ne** récoltez **pas** des glaçons directement dans des verres fins, dans de la porcelaine fine ou du cristal délicat.

**Remarque :** Lors de la première utilisation du distributeur d'eau, il faudra attendre une à deux minutes que le réservoir d'eau se remplisse, avant de pouvoir puiser de l'eau. Jetez les 10 à 14 premiers verres d'eau, après avoir raccordé le réfrigérateur à l'alimentation en eau de la maison, et après une période prolongée de non-utilisation.

### Utilisation du déclencheur du distributeur :

- Appuyez sur la sélection de votre choix, sur le tableau de commande du distributeur.
- Appuyez un contenant solide, à large ouverture, contre le déclencheur. Lors de la récolte de glace pilée, retenez le contenant aussi près que possible de la goulotte, pour réduire les éclaboussures.
- Relâchez la pression sur le déclencheur pour arrêter l'écoulement de l'eau. Une petite quantité d'eau pourra continuer à s'écouler. Elle se recueillera dans le plateau. Dans le cas de grandes quantités renversées, essuyez-les.

# EAU ET GLAÇONS

## Commande du distributeur

(certains modèles) (les caractéristiques de la commande varient selon les modèles)

## Fonctionnement du distributeur de glaçons

Pour obtenir de la glace et de l'eau :

- Choisissez **WATER** (Eau), **CRUSH** (Glace pilée) ou **CUBE** (Glaçons) en appuyant sur le bouton du tableau de commande. Un voyant lumineux vert au-dessus du bouton indique la sélection.
- Appuyez le contenant contre le déclencheur du distributeur. Lors de la distribution de glace pilée, tenez le contenant aussi près que possible de la goulotte, pour réduire les éclaboussures.

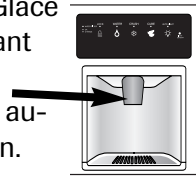
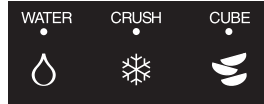

### Remarques :

- Il n'est pas possible de changer de mode lorsque le distributeur de glaçons est en cours de fonctionnement.
- Si le distributeur est actif pendant plus de cinq minutes, un capteur de verrouillage automatique coupera l'électricité du distributeur. *Voyez Verrouillage du distributeur* pour obtenir plus d'informations sur le déverrouillage.

## Verrouillage du distributeur (certains modèles)

Le verrouillage du distributeur vous empêche de pouvoir vous servir de glace ou d'eau.

**Verrouillage du distributeur :**

- Appuyez sur le bouton **LOCK** (Verrouillage) et maintenez-le ainsi pendant *trois* secondes. Un voyant vert, au-dessus du bouton, s'allume lorsque le distributeur est verrouillé.

**Pour déverrouiller le distributeur :**

- Tenez le bouton **LOCK** pendant *trois* secondes. Le voyant vert, au-dessus du bouton, s'éteint.



## Voyant de statut du filtre (certains modèles)



Le voyant de statut du filtre sert de rappel pour changer le filtre à eau. Un voyant vert indique que le filtre est en bon état. Un voyant rouge indique qu'il doit être changé. Une fois que le voyant devient rouge, il reste rouge jusqu'à ce que la fonction soit remise en marche.

**Réinitialisation du voyant :**

- Appuyez simultanément sur les boutons **LOCK** et **WATER** (Eau) pendant *quatre* secondes. Le voyant vert clignote trois fois lorsque la fonction a été remise en marche avec succès.



## Éclairage automatique (certains modèles)



La fonction d'éclairage automatique allume la lampe du distributeur à mi-puissance lorsque le capteur de lumière détecte que les niveaux lumineux de la pièce sont faibles.

**Pour activer l'éclairage automatique :**

- Appuyez sur le bouton **AUTO LIGHT** (Éclairage automatique). Un voyant vert, au-dessus du bouton, s'allume lorsque le capteur est actif.

**Pour désactiver l'éclairage automatique :**

- Appuyez sur le bouton **AUTO LIGHT**. Le voyant vert s'éteint.

**Remarque :** Lorsque le déclencheur du distributeur est activé, la lampe du distributeur s'allume, que l'éclairage automatique soit ALLUMÉ ou ÉTEINT.

# EAU ET GLAÇONS

## Lampe (certains modèles)

Appuyez sur la touche **LIGHT** (Lampe) *une fois* pour sélectionner la fonction Auto Light qui active la lampe du distributeur en mode mi-puissance lorsque les capteurs détectent que le degré de luminosité de la pièce est faible. Le témoin lumineux auto s'allume.



### Pour allumer la lampe :

- Appuyez sur la touche **LIGHT** *à nouveau* pour allumer la lampe du distributeur de façon continue. Le témoin lumineux ON s'allume.

### Pour éteindre la lampe :

- Appuyez sur la touche **LIGHT** *à nouveau* pour éteindre la lampe du distributeur.

## Mode sabbat (certains modèles)

Une fois activé, le mode sabbat désactive les voyants, tout en laissant la commande opérationnelle.

### Pour activer le mode sabbat :

- Appuyez simultanément, pendant trois à quatre secondes, sur les boutons **LOCK** et **AUTO LIGHT** (Eclairage automatique). Après *trois* à *quatre* secondes, les voyants du distributeur s'éteignent.



### Pour désactiver le mode sabbat :

- Appuyez simultanément, pendant trois à quatre secondes, sur les boutons **LOCK** et **AUTO LIGHT**.

## Remarques :

- La lampe du distributeur ne s'allumera pas lors de la distribution en mode sabbat.
- Après une panne de courant, la commande reste en mode sabbat, lorsque le courant est rétabli.

## Bouton de remplissage avant (certains modèles)



Le Bouton de remplissage avant fonctionne indépendamment des commandes du distributeur, permettant ainsi d'utiliser la touche du distributeur autrement pour obtenir de l'eau. Cette caractéristique est utile pour remplir les récipients qui sont trop volumineux pour être insérés dans l'espace prévu à cet effet (c.-à-d., bouteilles de sport, pichets, grandes casseroles, cafetières).

Cette caractéristique permet également d'obtenir de l'eau et de la glace simultanément. Pour l'utiliser, sélectionner le mode de distribution préféré à partir du panneau de commande du distributeur. Appuyer sur la touche du distributeur avec le récipient tout en appuyant sur le bouton de **Express Fill** (Remplissage avant).



# FILTRE À EAU

## Dépose et installation (certains modèles)

### ⚠ AVERTISSEMENT

Pour éviter une maladie grave pouvant entraîner la mort, **n'utilisez pas**, dans le réfrigérateur, une eau de qualité biologique déficiente ou inconnue sans avoir installé, avant ou après le filtre, un dispositif de désinfection adéquat.

### ⚠ ATTENTION

**Après l'installation d'un filtre à eau neuf, faites toujours couler de l'eau pendant deux minutes avant d'enlever le filtre, quelle qu'en soit la raison. L'air résiduel du système peut provoquer l'éjection d'eau et de la cartouche. Procédez prudemment pour la dépose.**

- Le bouchon d'obturation de la dérivation ne filtre pas l'eau. Assurez-vous toujours d'avoir une cartouche de rechange disponible lorsqu'un remplacement est nécessaire.
- Si on a laissé se produire une congélation du circuit de filtration, remplacez la cartouche de filtration.
- Si le système n'a pas été utilisé pendant plusieurs mois, et si l'eau manifeste une odeur ou un goût, puisez 2 à 3 verres d'eau pour rincer le circuit. Si une odeur ou un goût désagréable persiste, changez la cartouche de filtration.

## Installation initiale

Le filtre à eau est situé au coin droit supérieur du compartiment de réfrigération.

1. Ôtez et conservez le bouchon bleu d'obturation.
2. Enlevez l'étiquette de protection à l'extrémité du filtre; insérez le filtre dans la base de connexion.
3. Faites-le tourner doucement dans le sens *horaire*, jusqu'à la position de butée, et emboîtez les deux parties du corps de filtre pour la fermeture.

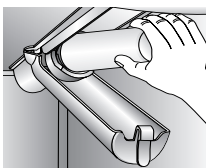
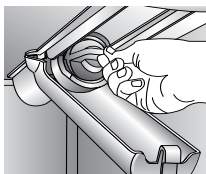

4. Expulsez l'air du circuit pour que l'eau puisse couler librement : laissez l'eau couler sans interruption pendant deux minutes par le distributeur, jusqu'à ce que le débit soit stable. Lors de l'utilisation initiale, prévoyez une période d'attente de une à deux minutes pour que l'eau puisse remplir le réservoir interne de l'appareil.
- Une purge additionnelle peut être nécessaire si la qualité de l'eau est médiocre.

## Remplacement du filtre à eau

**Important : L'air résiduel du système peut provoquer l'éjection d'eau et de la cartouche. Procédez prudemment pour la dépose.**

1. Faites tourner le filtre dans le *sens antihoraire*, jusqu'à ce qu'il se sépare de la base.
2. Laissez l'eau résiduelle du filtre s'écouler dans l'évier; jetez le filtre à la poubelle.
3. Enlevez l'excès d'eau dans le corps du filtre et procédez en suivant les étapes 2 à 4 de la section *Installation initiale*.

On devrait changer le filtre/la cartouche de filtration au moins tous les 12 mois.

**Important :** La longévité de la cartouche de filtration dépend de la qualité de l'eau à filtrer et de la quantité d'eau puisée. Si on puise une quantité d'eau importante ou si la qualité de l'eau est médiocre, il sera nécessaire de remplacer la cartouche de filtration plus fréquemment.

Pour acheter une cartouche de filtration de rechange, prenez contact avec votre détaillant ou composez le 1-800-JENNAIR (1-800-536-6247) aux É.-U. et au Canada.

Vous pouvez utiliser le distributeur d'eau sans y installer une cartouche de filtration. Dans ce cas, remplacez le filtre par le bouchon bleu d'obturation de la base du filtre.

# FILTRE À EAU



## Spécifications du système et caractéristiques de performance Cartouche de filtration d'eau pour réfrigérateur – Modèle UKF8001AXX

### Spécifications

Débit maximal en service.....	2,9 L /mn (0,78 GPM)
Longévité maximale – modèle UKF8001AXX – 750 (max.) ..	2838 litres/750 gallons
Température de service maximale .....	38 °C/100 °F
Pression d'alimentation minimale .....	241 kPa/35 lb/po
Température de service minimale.....	1 °C/33 °F
Pression d'alimentation maximale.....	827 kPa/120 lb/po



a 3M Company

1000 Apollo Road  
Eagan, Minnesota 55121-2240  
651.450.4913  
EPA EST #35917-MN-1

100834/B

### Spécifications

Caractéristiques de performance								
Paramètre	USEPA MCL	Norme n° 42: Effets esthétiques Concentration à l'entrée	Moyenne à l'entrée	Concentration à la sortie		% de réduction		Taux de réduction min. nécessaire
				Moyenne	Maximale	Moyen	Minimal	
Chlore	–	2,0 mg/L ± 10%	1,88 mg/L	< 0,05136364 mg/L	< 0,06 mg/L	> 97,26%	96,84%	50%
Goût et odeur	–	–	–	–	–	–	–	–
Particules**	–	Au moins 10 000 particules/mL	5 700 000 part./mL	30 583 part./mL	69 000 part./mL	99,52%	98,94%	85%

Paramètre	USEPA MCL	Norme n° 53: Effets sur la santé Concentration à l'entrée	Moyenne à l'entrée	Concentration à la sortie		% de réduction Moyen		Taux de réduction min. nécessaire
				Moyenne	Maximale	Moyen	Minimal	
Turbidité	1 NTU**	11 ± 1 NTU***	10,7 NTU	0,36 NTU	0,49 NTU	97,09 %	95,20 %	0,5 NTU
Spores	Réduction de 99,5%	Min. 50 000/L	166.500 # /L	< 1 # /L	< 1 # /L	> 99,99 %	> 99,99 %	> 99,95 %
Amiante	Réduction de 99%	10' 10" fibres/L; fibres de longueur 10 micromètres ou plus	155 MF/L	< 1 MF/L	< 1 MF/L	> 99,99 %	> 99,99 %	99 %
Plomb à pH 6,5	0,015 mg/L	0,15 mg/L + 10%	0,153 mg/L	< 0,001 mg/L	< 0,001 mg/L	> 99,35%	> 99,29%	0,10 mg/L
Plomb à pH 8,5	0,015 mg/L	0,15 mg/L + 10%	0,150 mg/L	< 0,001 mg/L	< 0,001 mg/L	> 99,33%	> 99,29%	0,10 mg/L
Mercure à pH 6,5	0,002 mg/L	0,006 mg/L ± 10%	0,006 mg/L	0,00026 mg/L	0,0005 mg/L	95,70%	90,91%	0,002 mg/L
Mercure à pH 8,5	0,002 mg/L	0,006 mg/L ± 10%	0,006 mg/L	0,0008 mg/L	0,0015 mg/L	86,22%	75,93%	0,002 mg/L
Atrazine	0,003 mg/L	0,009 mg/L + 10%	0,009 mg/L	< 0,002 mg/L	0,002 mg/L	76,99%	75,31%	0,003 mg/L
Benzene	0,005 mg/L	0,015 mg/L ± 10%	0,014 mg/L	0,0006 mg/L	0,0011 mg/L	95,71%	92,14%	0,005 mg/L
Carbofuran	0,04 mg/L	0,08 mg/L ± 10%	0,081 mg/L	< 0,001 mg/L	< 0,001 mg/L	98,74%	98,46%	0,04 mg/L
p-Dichlorobenzène	0,075 mg/L	0,225 mg/L ± 10%	0,208 mg/L	< 0,0005 mg/L	< 0,0005 mg/L	99,76%	99,74%	0,075 mg/L
Lindane	0,0002 mg/L	0,002 mg/L + 10%	0,002 mg/L	0,000 mg/L	< 0,0001 mg/L	98,72%	96,50%	0,0002 mg/L
Toxaphène	0,003 mg/L	0,015 ± 10%	0,015 mg/L	< 0,001 mg/L	< 0,001 mg/L	92,97%	91,67%	0,003 mg/L

\* Mesure avec débit de 2,9 L/mn (0,78 GPM); pression de 413,1 kPa (60 lb/po.); pH de 7,5 ± 0,5; température de 20 °C ± 3 °C (68 °F ± 5 °F)

\*\*Mesures en particules/mL. Utilisation de particules de 0,5 – 1 micron.

\*\*\*NTU – Unités de turbidité néphélométrique



**Cartouches de filtration UKF8001AXX-750 testées et certifiées par NSF International sur la base des normes ANSI/NSF 42 et 53, pour la rétention des contaminants suivants :**

**Norme n° 42 : Effets esthétiques**  
Réduction sur goût et odeur  
Odeur et goût de chlore  
Unité de filtration mécanique  
Rétention des particules – Classe 1

**Norme n° 53 : Effets sur la santé**  
Unité de rétention des contaminants chimiques  
Réduction de la concentration en plomb, atrazine, lindane, benzene, carbofuran, p-dichlorobenzène, mercure et toxaphène  
Unité de filtration mécanique  
Réduction de spores, turbidité et amiante

## Conditions générales d'utilisation

Lisez cette fiche technique et comparez les caractéristiques de l'appareil avec les besoins de traitement de l'eau.

**N'utilisez PAS ce produit en présence d'une eau de qualité microbiologique déficiente ou inconnue sans installer un dispositif de désinfection adéquat avant ou après le système. Vous pouvez utiliser un système certifié pour la rétention des spores en présence d'une eau désinfectée qui peut contenir des spores filtrables.**

**UTILISEZ CE PRODUIT UNIQUEMENT AVEC UNE SOURCE D'EAU FROIDE. VÉRIFIEZ LE RESPECT DES DISPOSITIONS DES LOIS ET RÈGLEMENTS LOCAUX ET PROVINCIAUX.**

Le système de filtration d'eau rétractable PuriClean® II utilise une cartouche de filtration remplaçable UKF8001AXX. Le remplacement en temps opportun de la cartouche est un facteur essentiel pour une performance satisfaisante de ce système de filtration. Consultez la section applicable de ce Guide d'utilisation et d'entretien au sujet des instructions pour l'utilisation générale, l'entretien et le diagnostic. Le prix au détail suggéré pour un filtre à eau de rechange est de 39,99 \$.

Ce système a été testé sur la base des normes ANSI/NSF 42 et 53 pour la rétention des substances mentionnées ci-dessus. La concentration des substances indiquées dans l'eau à l'entrée du système a été réduite à une valeur inférieure ou égale à la limite admissible spécifiée par les normes ANSI/NSF 42 et 53 pour l'eau quittant le système.

# FILTRE À EAU

État de Californie  
Services de santé

## Appareil de traitement de l'eau Certificat numéro 03 – 1583

Date d'émission : 16 septembre 2003  
Date mis à jour : April 22, 2004

### Marque/modèle

UKF8001AXX750  
469006-750  
67003523-750

### Cartouche de rechange

UKF8001AXX  
46 9006  
67003523

**Fabricant :** PentaPure Inc.

L'appareil de traitement d'eau mentionné dans ce certificat a satisfait aux critères des tests prévus par la section 116830 du Health and Safety Code, à l'égard des contaminants nocifs suivants :

### Contamination microbiologique et turbidité

Spores  
Turbidité

### Contaminants minéraux/radiologiques

Amiante  
Plomb  
Mercure

### Contaminants organiques

Atrazine  
Lindane  
Benzene  
Carbofuran  
p-Dichlorobenzène  
Toxaphène

**Capacité nominale en service :** 2839 L (750 gal.)

**Débit nominal en service:** 2,9 L/mn (0,78 GPM)

### **Conditions de la certification :**

N'utilisez **pas** ce produit en présence d'une eau de qualité microbiologique déficiente ou inconnue, sans installer un système certifié pour la rétention des spores, en présence d'une eau désinfectée qui peut contenir des spores filtrables.

# CONSEILS POUR LA CONSERVATION DES ALIMENTS

## Conservation de produits frais

- On devrait maintenir la température dans le compartiment réfrigérateur entre 1° C et 4° C (34° F et 40° F) (la valeur optimale est 3° C [37° F]). Pour contrôler la température, placez un thermomètre pour appareils ménagers dans un verre d'eau, au centre du compartiment réfrigérateur. Notez l'indication du thermomètre après 24 heures. Si la température est supérieure à 4° C (40° F), ajustez les commandes, selon les instructions de la pages 45-47.
- Évitez de placer trop de produits sur les clayettes et étagères du réfrigérateur. Ceci entrave la circulation de l'air autour des aliments et entraîne un refroidissement non uniforme.

## Fruits et légumes

- L'humidité des produits conservés dans les bacs à légumes est retenue, ce qui permet de maximiser la qualité et la durée de conservation des fruits et légumes (page 50).
- Effectuez un tri des fruits et légumes *avant* de les placer dans le réfrigérateur; veillez à consommer d'abord les articles amollis ou qui ont subi des chocs. Jetez les articles manifestant un début de dégradation.
- Veillez à toujours envelopper les aliments très odorants – oignons, choux, etc. – afin que l'odeur ne soit pas transférée à d'autres aliments.
- Tandis qu'une certaine dose d'humidité est nécessaire à la conservation de la fraîcheur des légumes, un excès d'humidité peut réduire la durée de conservation (particulièrement pour les légumes feuillus). Veillez à bien égoutter les légumes *avant* de les placer dans le réfrigérateur.
- Ne lavez les produits frais que juste avant de les utiliser.

## Viandes et fromages

- On devrait parfaitement envelopper la viande ou volaille non cuite pour qu'il ne puisse y avoir aucune contamination d'autres aliments ou des surfaces du réfrigérateur.
- Occasionnellement une moisissure peut se développer à la surface de certains fromages durs (gruyère, cheddar, parmesan). Coupez dans le fromage, jusqu'à 2,5 cm (1 pouce) autour et au-dessous de la zone moisie. Veillez à ce que couteau ou autre instrument ne touche pas la zone moisie. **Ne** tentez **pas**, après l'apparition de moisissure, de récupérer tranches de fromage individuelles, fromage mou, fromage cottage, crème, crème sure ou yaourt.

## Produits laitiers

- Une date de péremption indiquant la limite de conservation apparaît généralement sur l'emballage

de la plupart des produits laitiers comme lait, yaourt, crème sure et fromage cottage. On doit veiller à conserver ces aliments dans leur emballage d'origine et à les réfrigérer immédiatement après l'achat et après chaque prélèvement.

## Conservation des aliments surgelés

- La température dans le compartiment congélateur d'un réfrigérateur doit être maintenue à environ -17° C (0° F). Pour contrôler la température, placez un thermomètre pour appareils ménagers entre les paquets d'aliments surgelés. Notez l'indication du thermomètre après 24 heures. Si la température est supérieure à -17° C (0° F), ajustez le bouton de commande, selon les instructions de la pages 45-47.
- Le fonctionnement du congélateur est plus efficace lorsqu'il est rempli aux deux tiers ou plus.

## Préparation des aliments pour la congélation

- Pour minimiser la déshydratation et la détérioration qualitative, utilisez feuille d'aluminium, emballage pour congélation, et sachets ou contenants étanches pour congélateur. Expulsez autant d'air que possible de l'emballage, veillez à ce que chaque paquet soit parfaitement fermé. L'air retenu peut provoquer l'assèchement des aliments, un changement de couleur ou le développement d'une saveur non naturelle (brûlures de congélation).
- Avant de les congeler, enveloppez les paquets de viande fraîche et de volaille avec un produit adéquat d'emballage pour congélation.
- **Ne** congelez **pas** de nouveau une pièce de viande complètement décongelée.

## Chargement du congélateur

- Évitez de placer trop d'aliments tièdes dans le congélateur en une seule fois. Ceci soumet le congélateur à une surcharge, ce qui ralentit le refroidissement et peut provoquer une augmentation de la température des aliments déjà congelés.
- Laissez un espace entre les paquets pour que l'air froid puisse circuler librement, ce qui entraînera une congélation plus rapide.
- Évitez de placer sur les balconnets du congélateur des produits à congélation difficile comme crème glacée ou jus d'orange; il est préférable de placer ces produits à l'intérieur du congélateur où la température varie moins lors de l'ouverture des portes.

Reportez-vous au *Tableau de conservation des aliments* aux pages 60-61 pour connaître les durées approximatives de conservation.

# CONSEILS POUR LA CONSERVATION DES ALIMENTS

## Tableau de conservation des aliments

La durée de conservation est approximative et peut varier selon le type d'emballage, la température de conservation et la qualité du produit lors de son achat.

ALIMENTS	RÉFRIGÉRATEUR	CONGÉLATEUR	CONSEILS DE CONSERVATION
<b>PRODUITS LAITIERS</b>			
Beurre	1 mois	6 à 9 mois	Empaquetez bien ou couvrez.
Lait et crème	1 semaine	Non recommandé	Vérifiez la date sur l'emballage. Fermez bien. <b>Ne</b> remettez <b>pas</b> la partie non utilisée dans le contenant d'origine. <b>Ne</b> congelez <b>pas</b> la crème à moins qu'elle ne soit fouettée.
Fromage à la crème, tartinade de fromage et produits au fromage	1 à 2 semaines	Non recommandé	Enveloppez bien.
Fromage cottage	3 à 5 jours	Non recommandé	Conservez dans le contenant d'origine. Vérifiez la date sur le cartonnage.
Crème sure	10 jours	Non recommandé	Conservez dans le contenant d'origine. Vérifiez la date sur le cartonnage.
Fromage dur (gruyère, cheddar et parmesan)	1 à 2 mois	4 à 6 mois Peut s'émietter	Enveloppez bien. Découpez toute partie moisie.
<b>ŒUFS</b>			
Oeufs en coquille	3 semaines	Non recommandé	Réfrigérez, pointe vers le bas.
Jaunes ou blancs	2 à 4 jours	9 à 12 mois	Pour chaque tasse de jaunes d'œuf, ajoutez 1 c. à thé de sucre pour les pâtisseries ou 1 c. à thé de sel pour les mets non sucrés.
<b>FRUITS</b>			
Pommes	1 mois	8 mois (cuites)	Également, conservation de pommes à chair ferme ou non mûres à 15-21° C (60-70° F).
Bananes	2 à 4 jours	6 mois (entières/pelées)	Faites mûrir à la température ambiante <i>avant</i> de mettre au réfrigérateur. <b>Remarque</b> : Les bananes noircissent lorsqu'elles sont mises au réfrigérateur.
Poires, prunes, avocats	3 à 4 jours	Non recommandé	Faites mûrir à la température ambiante <i>avant</i> de mettre au réfrigérateur. <b>Remarque</b> : Les avocats noircissent lorsqu'ils sont mis au réfrigérateur.
Baies, cerises, abricots	2 à 3 jours	6 mois	Faites mûrir à la température ambiante <i>avant</i> de mettre au réfrigérateur.
Raisin	3 à 5 jours	1 mois (entier)	Faites mûrir à la température ambiante <i>avant</i> de mettre au réfrigérateur.
Agrumes	1 à 2 semaines	Non recommandé	Se conservent aussi à 15-21° C (60-70° F). Au réfrigérateur, conservez sans les recouvrir.
Ananas, découpé	2 à 3 jours	6 à 12 mois	Ne mûrit pas après l'achat. Utilisez rapidement.

Suite.

# CONSEILS POUR LA CONSERVATION DES ALIMENTS

ALIMENTS	RÉFRIGÉRATEUR	CONGÉLATEUR	CONSEILS DE CONSERVATION
<b>LÉGUMES</b>			
Asperges	1 à 2 jours	8 à 10 mois	<b>Ne lavez pas</b> avant de réfrigérer. Rangez dans le bac à légumes.
Choux de Bruxelles, brocoli, chou-fleur, petits pois, haricots de Lima, oignons, poivrons	3 à 5 jours	8 à 10 mois	Enveloppez les aliments dégageant une odeur. Laissez les petits pois en gousse.
Chou, céleri	1 à 2 semaines	Non recommandé	Enveloppez les aliments dégageant une odeur et réfrigérez-les dans le bac à légumes.
Carottes, panais, betteraves et navets	7 à 10 jours	8 à 10 mois	Enlevez les feuilles. Enveloppez les aliments dégageant une odeur et réfrigérez-les dans le bac à légumes.
Laitue	7 à 10 jours	Non recommandé	
<b>VOLAILLES ET POISSONS</b>			
Poulet et dinde, entiers	1 à 2 jours	12 mois	Conservez dans l'emballage d'origine pour la réfrigération. Rangez dans le bac à viande et fromage. Si la congélation est de plus de deux semaines, réenveloppez avec un emballage pour congélation.
Poulet et dinde, morceaux	1 à 2 jours	9 mois	
Poisson	1 à 2 jours	2 à 6 mois	
<b>VIANDES</b>			
Bacon	7 jours	1 mois	
Boeuf ou agneau, haché	1 à 2 jours	3 à 4 mois	Les viandes fraîches peuvent être conservées dans leur emballage d'origine pour la réfrigération.
Boeuf ou agneau, rôti et steak	3 à 5 jours	6 à 9 mois	Placez dans le bac à viande et fromage. Si la congélation est de plus de deux semaines, réenveloppez avec un emballage pour congélation.
Jambon, entièrement cuit, entier,	7 jours	1 à 2 mois	
moitié,	5 jours	1 à 2 mois	
en tranches	3 jours	1 à 2 mois	
Viandes froides	3 à 5 jours	1 à 2 mois	La charcuterie non ouverte, emballée sous vide, peut être conservée jusqu'à deux semaines dans le bac à viande et fromage.
Rôti de porc	3 à 5 jours	4 à 6 mois	
Côtelettes de porc	3 à 5 jours	4 mois	
Saucisses à base de viande hachée	1 à 2 jours	1 à 2 mois	
Saucisses fumées	7 jours	1 à 2 mois	
Veau	3 à 5 jours	4 à 6 mois	
Saucisses de Francfort	7 jours	1 mois	Enveloppez bien les viandes transformées et rangez-les dans le bac à viande et fromage.

Sources : Department of Agriculture des États-Unis; Food Marketing Institute; Cooperative Extension Service, Université d'état de l'Iowa

# ENTRETIEN ET NETTOYAGE

## ⚠ ATTENTION

Pour éviter les blessures ou dégâts matériels, prendre les précautions suivantes :

- Lire et suivre les instructions du fabricant de tous les produits d'entretien.
- **Ne pas** laver les balconnets, les clayettes ni les accessoires dans le lave-vaisselle, car ils risqueraient de se fêler ou de se déformer.

## ⚠ AVERTISSEMENT

Pour éviter un choc électrique pouvant causer des blessures graves ou même la mort, débrancher le réfrigérateur de la prise de courant *avant* de le nettoyer. Le rebrancher après l'avoir nettoyé.

## Tableau de nettoyage du réfrigérateur

PARTIE	NE PAS UTILISER	NETTOYAGE
<b>Portes et extérieur peints lisses ou texturés (certains modèles)</b> <i>Les dommages subis par la finition en acier inoxydable par suite d'une utilisation incorrecte des produits d'entretien ou d'une utilisation de produits déconseillés ne sont pas couverts par la garantie de ce produit.</i>	Produits d'entretien abrasifs ou corrosifs Ammoniaque Eau de javel Détergents ou solvants concentrés Tampons à récurer à texture métallique ou plastique	Utiliser 59 ml (4 cuillerées à soupe) de bicarbonate de soude dilué dans 1 litre (1 quart) d'eau savonneuse chaude. Rincer les surfaces à l'eau chaude propre et les sécher immédiatement pour éviter les taches d'eau.
<b>Intérieur de la caisse</b>		
<b>Portes et extérieur en acier inoxydable (certains modèles)</b> <i>Les dommages subis par la finition en acier inoxydable par suite d'une utilisation incorrecte des produits d'entretien ou d'une utilisation de produits déconseillés ne sont pas couverts par la garantie de ce produit.</i>	Produits d'entretien abrasifs ou corrosifs Ammoniaque Eau de javel Détergents ou solvants concentrés Tampons à récurer à texture métallique ou plastique Produits à base de vinaigre Produits d'entretien à base d'agrumes	Utiliser de l'eau savonneuse chaude et un chiffon ou éponge doux et propre. Rincer les surfaces à l'eau chaude propre et les sécher immédiatement pour éviter les taches d'eau. Pour polir et enlever les marques de doigts, faire suivre par une vaporisation de produit pour acier inoxydable Magic Spray (n° réf. 20000008*).
<b>Joint des portes</b>	Produits d'entretien abrasifs ou corrosifs Tampons à récurer à texture métallique ou plastique	Utiliser de l'eau savonneuse chaude et un chiffon ou éponge doux et propre.
<b>Bobine de condenseur</b> <i>Déposer la grille inférieure pour l'atteindre.</i>	Tout appareil autre qu'un aspirateur	Utiliser un suceur d'aspirateur.
<b>Gril de Sortie de Ventilateur de Condensateur</b> <i>Voir le dos du réfrigérateur.</i>		Utiliser un suceur d'aspirateur avec brosse.
<b>Accessoires</b> <i>Clayettes, balconnets, tiroirs, etc.</i>	Un lave-vaisselle	Suivre les instructions de dépose et de pose données dans la section traitant des accessoires concernés. <b>Laisser les accessoires s'adapter à la température ambiante.</b> Diluer un détergent doux et utiliser un chiffon ou éponge doux et propre pour nettoyer. Utiliser une brosse à poils en plastique pour pénétrer dans les fentes. Rincer les surfaces à l'eau chaude propre. Sécher les accessoires en verre ou transparents immédiatement pour éviter les taches.

\* Pour commander directement, composez le 1-800-JENNAIR (1-800-536-6247) É.-U. au Canada.

# ENTRETIEN ET NETTOYAGE

## Désodorisation du réfrigérateur

### ⚠ AVERTISSEMENT

Pour éviter toute décharge électrique pouvant entraîner de graves blessures ou même la mort, débranchez le réfrigérateur *avant* de le nettoyer. Après le nettoyage, rebranchez-le.

1. Enlevez toute la nourriture et **Arrêtez** le réfrigérateur.
2. Débranchez le réfrigérateur.
3. Nettoyez les parois, la partie inférieure et le plafond de l'intérieur de la caisse, et les bacs, tiroirs, clayettes, étagères et joints, conformément aux instructions données à la page 62.
4. Diluez du détergent doux et passez la solution dans les interstices à l'aide d'une brosse à filaments plastiques. Laissez agir pendant 5 minutes. Rincez les surfaces à l'eau tiède. Séchez les surfaces à l'aide d'un linge propre et doux.
5. Lavez et séchez tous les flacons, récipients et bocaux. Jetez les articles dont la date de péremption est expirée ou qui se sont gâtés.
6. Enveloppez les aliments générateurs d'odeur ou mettez-les dans des contenants bien fermés pour éviter que les odeurs ne réapparaissent.
7. Rebranchez le réfrigérateur et remettez la nourriture à l'intérieur.
8. Laissez le réfrigérateur refroidir.
9. Après 24 heures, vérifiez si les odeurs ont été éliminées.

### Si les odeurs sont toujours présentes :

1. Retirez les bacs et tiroirs et placez-les sur l'étagère supérieure du réfrigérateur.
2. Remplissez les sections réfrigérateur et congélateur y compris les contre-portes, de feuilles froissées de journaux en noir et blanc.
3. Placez des briquettes de charbon de bois au hasard sur le journal froissé dans les deux compartiments.
4. Fermez les portes et laissez agir pendant 24 à 48 heures.

## Conseils pour l'économie d'énergie

- Évitez de surcharger les étagères du réfrigérateur. Ceci réduit la circulation de l'air autour des aliments et fait fonctionner le réfrigérateur plus longtemps.
- Évitez d'ajouter trop de nourriture tiède dans le réfrigérateur en même temps. Ceci surcharge les compartiments et diminue la vitesse de refroidissement.
- **N'utilisez pas** de papier aluminium, papier ciré ou papier essuie-tout pour recouvrir les clayettes et étagères. Ceci diminue la circulation de l'air et entrave le fonctionnement efficace du réfrigérateur.
- Un congélateur qui est aux deux tiers plein fonctionne plus efficacement.
- Installez le réfrigérateur à l'endroit le plus frais de la pièce. Évitez les zones en contact avec la lumière directe du soleil ou près des bouches de chaleur, conduits de chauffage ou appareils générateurs de chaleur. Si ceci n'est pas possible, isolez l'extérieur en utilisant une section de l'armoire ou une couche supplémentaire d'isolant.
- Nettoyez les joints de porte tous les trois mois selon les instructions de nettoyage. Ceci assure une bonne fermeture des portes et une efficacité de fonctionnement du réfrigérateur.
- Prenez le temps d'organiser le rangement des articles dans le réfrigérateur pour réduire le temps d'ouverture des portes.
- Assurez-vous que les portes sont bien fermées en mettant le réfrigérateur d'aplomb, selon les instructions d'installation.
- Nettoyez, tous les trois mois, les serpentins du condenseur, comme il est indiqué dans les instructions de nettoyage. Ceci augmente l'efficacité énergétique et les performances de refroidissement.



# ENTRETIEN ET NETTOYAGE

## Remplacement des ampoules

### ⚠ AVERTISSEMENT

Pour éviter tout choc électrique pouvant entraîner de graves blessures ou même la mort, débranchez le réfrigérateur *avant* de remplacer l'ampoule. Après le remplacement de l'ampoule, rebranchez le réfrigérateur.

### ⚠ ATTENTION

Pour éviter blessure ou dommage matériel, observez les points suivants :

- Laissez l'ampoule refroidir.
- Portez des gants lorsque vous remplacez une ampoule.

## Section supérieure du compartiment des aliments frais

Les ampoules de la section supérieure du compartiment des aliments frais sont situées derrière le panneau avant. Passez derrière le panneau pour enlever les ampoules.

## Section inférieure du compartiment des aliments frais

1. Repoussez vers le haut les languettes inférieures du cabochon. Faites tourner le cabochon vers le haut et libérez les languettes.
2. Retirez l'ampoule.
3. Remplacez l'ampoule avec une ampoule pour appareils ménagers **de puissance non supérieure à 40 watts**.
4. Insérez les languettes supérieures du cabochon dans les fentes de la doublure, et enclenchez les languettes inférieures dans les fentes de la doublure.

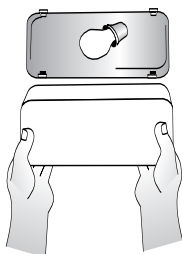
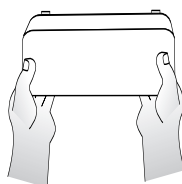

droit supérieur du cabochon, et en le faisant tourner vers le bas.

3. Retirez l'ampoule. Remplacez-la avec une ampoule pour appareils ménagers **de puissance non supérieure à 40 watts**.
4. Faites tourner le cabochon vers le haut, appuyez légèrement et enclenchez-le en place.
5. Remettez en place le bac à glaçons, en le faisant coulisser jusqu'à ce qu'il se verrouille en place.

## Section inférieure du compartiment congélateur

1. Pincez les deux côtés du cabochon pour l'enlever.
2. Retirez l'ampoule. Remplacez-la avec une ampoule pour appareils ménagers de puissance **non supérieure à 40 watts**.
3. Pincez les deux côtés du cabochon pour l'enclencher en place.

## Distributeur d'eau et de glaçons

1. Repérez l'ampoule à l'intérieur du bord supérieur du cadre du distributeur. Dévissez-la pour l'enlever.
2. Remplacez l'ampoule avec une ampoule de **7 watts, 120 volts**.

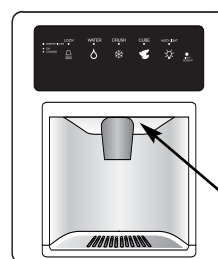

Emplacement de l'ampoule

## Portes en verre (certains modèles)

### Pour protéger les portes en verre :

1. **Ne pas** utiliser de produits nettoyants abrasifs comme des tampons à récurer en laine d'acier ou des produits de nettoyage en poudre qui risqueraient de rayer le verre.
2. **Ne pas** heurter les portes en verre avec un ustensile, un article de mobilier, un jouet, etc.
3. **Ne pas** fermer les portes avant que les étagères et les tiroirs ne soient en place.

Toute dégradation des portes en verre - rayure, choc, tension, etc. - peut affaiblir sa structure et augmenter le risque de bris à une date ultérieure.

## Section supérieure du compartiment congélateur

1. Retirez le bac à glaçons, en relevant l'avant du bac pour le sortir.
2. Retirez le cabochon, en appuyant sur le côté



# ENTRETIEN ET NETTOYAGE

## Préparation pour des congés

### ⚠ ATTENTION

Si votre réfrigérateur a un distributeur, et qu'il est possible que la température descende en dessous du point de congélation là où le réfrigérateur est situé, le système d'alimentation en eau (y compris le réservoir d'eau et la soupape d'eau) doit être vidangé par un technicien qualifié.

### Pour de courts congés ou absences (trois mois ou moins) :

1. Enlevez toutes les denrées périssables.
2. Si personne ne vient vérifier le réfrigérateur de temps en temps, pendant votre absence, retirez aussi tous les aliments congelés.
3. Si votre réfrigérateur a une machine à glaçons automatique :
  - Coupez l'alimentation en eau de la machine à glaçons, au moins un jour avant votre départ.
  - Après la dernière récolte de glaçons, relevez le bras de détection à la position **Arrêt**.
  - Videz le bac à glaçons.
4. Si la température ambiante descend en dessous de 13° C (55° F), suivez les instructions ci-dessous, pour de longues absences.

### Dans le cas d'absences de longue durée (plus de trois mois), OU si la température ambiante risque de descendre en dessous de 13° C (55° F) :

1. Retirez les aliments.
2. Si votre réfrigérateur comporte une machine à glaçons automatique :
  - Coupez l'alimentation en eau de la machine à glaçons, au moins un jour avant votre départ.
  - Après la dernière récolte de glaçons, relevez le bras de détection à la position **Arrêt**.
  - Videz le bac à glaçons.
3. Si votre réfrigérateur comporte un système de distribution avec filtre à eau, retirez la cartouche de filtration et installez la dérivation du filtre. Jetez la cartouche usagée.
4. Tournez la commande du congélateur sur **OFF** (Arrêt).
5. Débranchez le réfrigérateur.
6. Nettoyez parfaitement l'intérieur des deux compartiments, à l'aide d'une solution de bicarbonate de sodium et d'un linge propre et souple (quatre cuillerées à soupe de bicarbonate dans 1 litre/1 pinte d'eau tiède).
7. Séchez bien l'intérieur.
8. Laissez les portes ouvertes pour empêcher la formation de moisissure et de mildiou.

## À votre retour :

### Après de courts congés ou absences :

Pour les modèles équipés de distributeur ou de machine à glaçons automatique :

- Rebranchez l'alimentation en eau et ouvrez le robinet d'eau (page 41-42).
- Surveillez, pendant 24 heures, le raccordement à l'eau et assurez-vous qu'il n'y a pas de fuites. Réparez-les au besoin.
- Faites couler 10 à 15 verres d'eau du distributeur, pour bien rincer le système.
- Remettez la machine à glaçons en marche.
- Jetez au moins les trois premiers lots de glaçons.

### Après une longue absence :

- Si votre congélateur comporte une machine à glaçons automatique, rebranchez l'alimentation en eau et ouvrez le robinet d'eau (page 41-42).
- Rebranchez le réfrigérateur et réglez à nouveau les commandes (page 45-47).
- Surveillez, pendant 24 heures, le raccordement à l'eau et assurez-vous qu'il n'y a pas de fuites. Réparez-les au besoin.

Pour les modèles avec distributeur, faites couler l'eau par le distributeur pendant au moins trois minutes, avec la dérivation du filtre en place, puis installez le filtre à eau (page 56).

- Après l'installation du filtre à eau, faites couler l'eau en continu par le distributeur pendant au moins deux minutes, ou jusqu'à ce que l'eau s'écoule de façon régulière. Au début, vous pourrez remarquer un retard d'une à deux minutes dans la distribution de l'eau, alors que le réservoir se remplit.
- Remettez la machine à glaçons en marche.
- Jetez les glaçons produits les douze premières heures (au moins les trois premiers lots).

## Préparation pour un déménagement :

- Suivez les instructions, données pour de longues absences, jusqu'à l'étape 7.
- Puis, immobilisez tous les articles mobiles, comme les clayettes, les étagères et les tiroirs, par du ruban adhésif fixé en place pour éviter tout dommage.
- Fermez les portes par du ruban adhésif.
- Déplacez le réfrigérateur à l'aide d'un chariot ou diable. Déplacez le réfrigérateur **TOUJOURS** par son côté ou sa partie arrière, et **JAMAIS** par l'avant.
- Assurez-vous que le réfrigérateur reste à la verticale lors de son déplacement.

# BRUITS DE FONCTIONNEMENT

Des améliorations dans la conception du système de réfrigération peuvent produire des bruits dans le nouveau réfrigérateur qui sont différents ou qui n'étaient pas présents dans un ancien modèle. Ces améliorations ont été réalisées pour produire un réfrigérateur meilleur pour la préservation des aliments, plus efficace en énergie et plus silencieux. Parce que ces nouveaux réfrigérateurs fonctionnent de façon plus silencieuse, l'on détecte des sons qui étaient présents dans les anciens réfrigérateurs, mais qui étaient masqués par des niveaux de bruit plus élevés. Nombre de ces bruits sont normaux. Il faut noter que les surfaces adjacentes à un réfrigérateur, comme les murs, les sols et les armoires, peuvent amplifier ces bruits. Voici les bruits normaux qui peuvent être remarqués dans un réfrigérateur neuf.

BRUIT	CAUSE POSSIBLE	SOLUTION
<b>Cliquetis</b>	• La commande du congélateur <b>(A)</b> émet un clic lorsque le compresseur s'arrête ou se met en marche.	• Fonctionnement normal
	• La minuterie du dégivreur ou la commande du registre électrique <b>(B)</b> émet le son d'une horloge électrique et s'enclenche et se désenclenche du cycle de dégivrage.	• Fonctionnement normal
<b>Grand mouvement d'air</b>	• Le ventilateur du condenseur <b>(D)</b> émet ce bruit pendant le fonctionnement.	• Fonctionnement normal
	• Le ventilateur du congélateur <b>(C)</b> émet ce bruit pendant le fonctionnement.	• Fonctionnement normal
	• Le ventilateur du congélateur <b>(C)</b> ralentit et s'arrête lorsque l'on ouvre la porte du congélateur.	• Fonctionnement normal
<b>Bruit d'ébullition ou de gargouillis</b>	• Le réfrigérant de l'évaporateur <b>(E)</b> et de l'échangeur de chaleur <b>(F)</b> émet ce bruit lorsqu'il s'écoule.	• Fonctionnement normal
<b>Bruit sourd</b>	• Les glaçons tombent de la machine à glaçons dans le bac à glaçons <b>(G)</b> .	• Fonctionnement normal
	• La goulotte du distributeur de glaçons <b>(H)</b> se ferme.	• Fonctionnement normal
<b>Bruit de vibration</b>	• Le compresseur <b>(I)</b> émet un bruit de pulsation pendant le fonctionnement.	• Fonctionnement normal
	• Le réfrigérateur n'est pas de niveau.	• Voir les détails sur la mise d'aplomb du réfrigérateur à la page 40-41.
<b>Bourdonnement</b>	• Le raccord de l'électrovanne de la machine à glaçons <b>(J)</b> émet un bourdonnement lorsque la machine à se remplit d'eau.	• Fonctionnement normal
<b>Ronronnement</b>	• La machine à glaçons <b>(K)</b> est à la position «on» sans le raccord d'eau.	• Fonctionnement normal
	• La vis sans fin <b>(L)</b> (certains modèles) émet un murmure lorsqu'elle remue la glace durant la distribution.	• Arrêtez le bruit en relevant le bras de détection à la position OFF (Arrêt). Voyez page 52.
	• Le compresseur <b>(I)</b> émet un murmure aigu pendant le fonctionnement.	• Fonctionnement normal
	• L'électrovanne <b>(M)</b> fait fonctionner la trappe de la goulotte.	• Fonctionnement normal

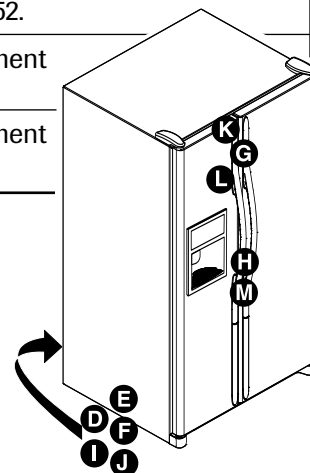
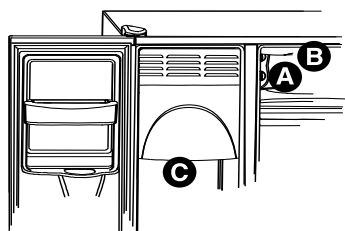

# RECHERCHE DES PANNES

PROBLÈMES	CAUSES POSSIBLES	SOLUTIONS
<b>Voyants et commande du congélateur sont allumés, mais le compresseur ne fonctionne pas</b>	Le réfrigérateur est en mode dégivrage.	Fonctionnement normal. Attendez 40 minutes pour voir si le réfrigérateur se remet en marche.
<b>La température des tiroirs à température réglable est trop élevée</b>	Les commandes sont réglées à une température trop basse.	Voyez page 45-47 comment ajuster les commandes.
	Les commandes du congélateur sont réglées à une température trop basse.	Voyez page 45-47 comment ajuster les commandes.
	Le tiroir est mal placé.	Voyez page 50 pour vérifier la position du tiroir.
<b>Le réfrigérateur ne fonctionne pas</b>	Cordon d'alimentation non branché.	Branchez le réfrigérateur.
	La commande du congélateur est à la position d'arrêt.	Voyez page 45-47 comment ajuster les commandes.
	Fusible grillé ou disjoncteur déclenché.	Remplacez tout fusible grillé. Vérifiez le coupe-circuit et réenclenchez-le au besoin.
	Panne de courant.	Appelez la compagnie d'électricité locale pour signaler la panne.
<b>Le réfrigérateur ne fonctionne toujours pas</b>	Le réfrigérateur présente un défaut de fonctionnement.	Débranchez le réfrigérateur et transférez les aliments dans un autre appareil. Si aucun réfrigérateur n'est disponible, placez de la glace sèche dans le compartiment congélateur pour conserver la nourriture. La garantie ne couvre pas les pertes de nourriture. Prenez contact avec le service après-vente.
<b>Température des aliments trop basse</b>	Les serpentins du condenseur sont encrassés.	Nettoyez selon le tableau de la page 62.
	Les commandes du réfrigérateur ou du congélateur sont réglées à un chiffre trop élevé.	Voyez page 45-47 comment ajuster les commandes.
	Les aliments sont trop proches de l'arrivée d'air supérieure gauche.	Redisposez les aliments.
<b>Température des aliments trop élevée</b>	Les portes ne se ferment pas correctement.	Le réfrigérateur n'est pas d'aplomb. Voyez en pages 40-41, les détails sur la mise d'aplomb du réfrigérateur. Vérifiez les joints. Nettoyez, au besoin, selon le tableau de la page 62. Vérifiez qu'il n'y a pas d'obstruction interne qui empêche la porte de se fermer correctement (par exemple tiroirs mal repoussés, bacs à glaçons, contenants ou aliments mal rangés ou trop encombrants, etc.).
	Les commandes ont besoin d'être ajustées.	Voyez page 45-47 comment ajuster les commandes.
	Les serpentins du condenseur sont encrassés.	Nettoyez selon le tableau de la page 62.
	La grille arrière est obstruée.	Vérifiez la disposition des articles dans le réfrigérateur pour vous assurer que la grille n'est pas obstruée. Les grilles arrière sont situées sous les bacs à légumes.
	Les portes sont trop souvent ouvertes ou sont restées ouvertes pendant de longues durées.	Écoutez les périodes pendant lesquelles les portes sont ouvertes. Organisez les aliments de manière à laisser les portes ouvertes le moins longtemps possible.
	Des aliments viennent d'être ajoutés.	Attendez un certain temps pour que la température des aliments qui viennent d'être ajoutés atteigne celle du réfrigérateur ou du congélateur.

# RECHERCHE DES PANNES

PROBLÈMES	CAUSES POSSIBLES	SOLUTIONS
<b>Le réfrigérateur a une odeur</b>	Les aliments générateurs d'odeurs doivent être couverts ou enveloppés.	Nettoyez selon les instructions de la page 62.
	L'intérieur a besoin d'être nettoyé.	
<b>Gouttes d'eau formées à l'extérieur du réfrigérateur</b>	Vérifiez que les joints ferment bien.	Nettoyez selon le tableau de la page 62.
	Niveaux d'humidité élevés.	Ceci est normal en périodes d'humidité élevée.
	Les commandes ont besoin d'être ajustées.	Voyez page 45-47 comment ajuster les commandes.
<b>Gouttes d'eau formées à l'intérieur du réfrigérateur</b>	Niveaux d'humidité élevés ou portes ouvertes fréquemment.	Écoutez les périodes pendant lesquelles les portes sont ouvertes. Organisez les aliments de manière à laisser les portes ouvertes le moins longtemps possible.
	Vérifier si les joints d'étanchéité sont hermétiques.	Nettoyez, selon le tableau de la page 62.
<b>Le réfrigérateur ou la machine à glaçons produit des bruits bizarres ou semble trop bruyant</b>	Fonctionnement normal.	Voyez page 66.
<b>Le bac ou le tiroir à température réglable ne ferme pas librement</b>	Le contenu d'un bac ou les articles dans le compartiment alentour peuvent gêner le bac.	Remplacez les aliments et les contenants pour éviter qu'ils ne gênent le bac.
	Le bac n'est pas à son bon emplacement.	Voyez page 52 comment bien installer le bac.
	Le réfrigérateur n'est pas d'aplomb.	Voyez pages 40-41 les détails sur la mise d'aplomb du réfrigérateur.
	Les glissières du bac sont sales	Nettoyez les glissières avec de l'eau savonneuse tiède. Rincez et séchez bien. Appliquez une mince couche de vaseline sur les glissières du bac.
<b>Le réfrigérateur fonctionne trop fréquemment</b>	Les portes sont trop souvent ouvertes ou sont restées ouvertes pendant de longues durées.	Écoutez les périodes pendant lesquelles les portes sont ouvertes. Organisez les aliments de manière à laisser les portes ouvertes le moins longtemps possible. Laissez la température à l'intérieur du réfrigérateur s'ajuster après une période pendant laquelle les portes étaient ouvertes.
	Humidité ou chaleur élevées dans l'espace environnant.	Fonctionnement normal.
	De la nourriture a récemment été ajoutée.	Laissez le temps à la nourriture d'atteindre la température du réfrigérateur ou du congélateur.
	Le réfrigérateur est exposé à la chaleur par l'environnement ou par les appareils proches.	Évaluez l'environnement du réfrigérateur. Le réfrigérateur peut avoir à être déplacé pour fonctionner plus efficacement.
	Les serpentins du condenseur sont encrassés.	Nettoyez, selon le tableau de la page 62.
	Les commandes ont besoin d'être ajustées.	Voyez page 45-47 comment ajuster les commandes.
	Les portes ne se ferment pas correctement.	Le réfrigérateur n'est pas d'aplomb. Voyez pages 40-41. Vérifiez qu'il n'y a pas d'obstruction interne qui empêche les portes de se fermer correctement (par exemple tiroirs mal repoussés, bacs à glaçons, contenants ou aliments mal rangés ou trop encombrants, etc.).
	Vérifier si les joints d'étanchéité sont hermétiques.	Nettoyez, selon le tableau de la page 62.

# RECHERCHE DES PANNES

## Glace et eau

PROBLÈMES	CAUSES POSSIBLES	SOLUTIONS
<b>Aucun voyant lumineux n'est allumé sur le tableau de commande du distributeur</b>	La porte du congélateur n'est pas fermée.	Vérifiez si la porte du congélateur est fermée. Les commandes ne fonctionnent plus lorsque la porte du congélateur est ouverte.
	Le réfrigérateur n'est pas branché.	Branchez l'appareil.
	Fusible grillé ou disjoncteur déclenché.	Remplacez tout fusible grillé. Vérifiez le coupe-circuit et réenclenchez-le au besoin.
	Panne de courant.	Appelez la compagnie d'électricité locale pour signaler la panne.
	Le réfrigérateur est en mode sabbat (certains modèles).	Voyez Mode sabbat page 55.
<b>Ni l'eau ni la glace ne sont distribués lorsque les touches sont enfoncées</b>	La porte du congélateur n'est pas fermée.	Vérifiez si la porte du congélateur est fermée. Les commandes ne fonctionnent plus lorsque la porte du congélateur est ouverte.
	Les commandes sont en mode verrouillage (certains modèles).	Voyez Verrouillage du distributeur page 54.
	Le réservoir d'eau se remplit.	Lors de la première utilisation, il y a un délai d'environ 1-2 minutes avant la distribution pendant que le réservoir interne d'eau se remplit.
	Le bac à glaçons n'est pas installé correctement.	Réinstallez le bac à glaçons, voyez page 52.
	La machine à glaçons vient d'être installée ou une grande quantité de glaçons a été utilisée.	Attendez 24 heures pour que la production de glaçons commence ou que la machine à glaçons se remplisse après avoir été vidée.
	La pression d'eau est trop faible.	La pression de l'eau doit se situer entre 35 et 100 lb/po <sup>2</sup> pour assurer un bon fonctionnement. Une pression minimum de 35 lb/po <sup>2</sup> est recommandée pour les appareils avec filtres d'eau.
	Le filtre à eau est obstrué ou doit être changé.	Changez le filtre à eau, voyez page 56.
<b>La machine à glaçons ne produit pas assez de glaçons ou les glaçons ont une forme bizarre</b>	La machine à glaçons vient tout juste d'être installée ou une grande quantité de glaçons vient d'être utilisée.	Attendez 24 heures pour que la production de glaçons commence ou que la machine à glaçons se remplisse après avoir été vidée.
	La pression d'eau est trop faible.	La pression de l'eau trop faible peut causer une fuite d'eau. Elle doit se situer entre 35 et 100 lb/po <sup>2</sup> pour assurer un bon fonctionnement. Une pression minimum de 35 lb/po <sup>2</sup> est recommandée pour les appareils avec filtres d'eau.
	Le filtre à eau est obstrué ou doit être changé.	Changez le filtre à eau. (Voyez page 56).

# RECHERCHE DES PANNES

PROBLÈMES	CAUSES POSSIBLES	SOLUTIONS
<b>La machine à glaçons ne produit pas de glaçons</b>	Le bras de la machine à glaçons est relevé.	Confirmez que le bras de la machine à glaçons est en position basse. Voyez <i>Machine à glaçons automatique</i> , page 52.
	L'alimentation domestique en eau n'atteint pas le robinet d'eau.	Voyez <i>Raccordement de l'alimentation en eau</i> , pages 41 et 42.
	Le tube en cuivre est entortillé.	Fermez l'eau et redressez le tube. Si cela n'est pas possible, remplacez le tube.
	La pression de l'eau est trop faible.	La pression de l'eau doit se situer entre 35 et 100 lb•po <sup>2</sup> pour assurer un bon fonctionnement. Une pression minimum de 35 lb á po <sup>2</sup> est recommandée pour les appareils avec filtres.
	Vérifiez la température du congélateur.	Voyez page 45-47 sous <i>Commandes de température</i> comment ajuster les commandes. La température du congélateur doit se situer entre -18° et -17° C (0° et 2° F) pour produire de la glace.
	Le bac à glaçons n'est pas installé correctement.	Voyez <i>Bac à glaçons</i> , page 52.
	Un robinet d'eau inapproprié a été installé.	Voyez <i>Raccordement de l'alimentation en eau</i> , pages 41 et 42. Les robinets autoperceurs ou à brides de 3/16 po peuvent entraîner une basse pression de l'eau et peuvent obstruer la conduite après un certain temps. <b>Le fabricant n'est pas responsable des dégâts matériels causés par une installation ou un raccordement à l'eau, inappropriés.</b>
<b>Le voyant de statut du filtre est rouge</b>	Le filtre à eau doit être remplacé.	Si le filtre n'est pas disponible, remplacez-le par un bouchon d'obturation. Voyez <i>Filtre à eau</i> page 56.
	Le capteur du filtre doit être réinitialisé.	Voyez page 54 <i>Voyant de statut du filtre</i> .
<b>De la glace se forme dans le tube d'arrivée à la machine à glaçons</b>	La pression de l'eau est trop faible.	La pression de l'eau doit se situer entre 35 et 100 lb á po <sup>2</sup> pour assurer un bon fonctionnement. Une pression minimum de 35 lb á po <sup>2</sup> est recommandée pour les appareils avec filtres.
	Le robinet à brides n'est pas complètement ouvert.	Ouvrez complètement le robinet à brides.
	La température du congélateur est trop élevée.	Voyez <i>Commandes de température</i> , pages 45-47. La température du congélateur doit se situer entre -18° et -17° C (0° et 2° F) pour produire de la glace.
<b>Fuite d'eau</b>	Un tube en plastique a été utilisé pour le raccordement de l'eau.	Le fabricant recommande d'utiliser un tube en cuivre pour l'installation. Le plastique est moins durable et peut entraîner des fuites. <b>Le fabricant n'est pas responsable des dégâts matériels causés par une installation ou un raccordement à l'eau, inappropriés.</b>
	Un robinet d'eau inapproprié a été installé.	Voyez <i>Raccordement de l'alimentation en eau</i> , pages 41-42. Les robinets autoperceurs ou à brides de 3/16 po peuvent entraîner une basse pression de l'eau et peuvent obstruer la conduite après un certain temps. <b>Le fabricant n'est pas responsable des dégâts matériels causés par une installation ou un raccordement à l'eau, inappropriés.</b>

Suite.

# RECHERCHE DES PANNES

PROBLÈMES	CAUSES POSSIBLES	SOLUTIONS
<b>Le débit de l'eau est plus lent que normalement</b>	La pression de l'eau est trop faible.	La pression de l'eau doit se situer entre 35 et 100 lb à po <sup>2</sup> pour assurer un bon fonctionnement. Une pression minimum de 35 lb à po <sup>2</sup> est recommandée pour les appareils avec filtres.
	Le robinet à brides n'est pas complètement ouvert.	Ouvrez complètement le robinet à brides.
	Un robinet à brides inapproprié a été installé.	Voyez <i>Raccordement de l'alimentation en eau</i> , pages 42 et 43. Les robinets autoperceurs ou à brides de 3/16 po peuvent entraîner une basse pression de l'eau et peuvent obstruer la conduite après un certain temps. Le fabricant n'est pas responsable des dégâts matériels causés par une installation ou un raccordement à l'eau, inappropriés.
	Le tube en cuivre est entortillé.	Fermez l'eau et redressez le tube. Si cela n'est pas possible, remplacez le tube.
	Le filtre à eau est obstrué ou doit être changé.	Changez le filtre à eau (page 59).
	Le robinet d'eau n'est pas complètement ouvert.	Ouvrez à fond le robinet d'eau et vérifiez s'il fuit. Le débit minimum d'eau au distributeur est d'environ 10 onces liquides en 9 secondes avec un nouveau filtre en place ou d'environ 10 onces liquides en 5 secondes sans filtre.
<b>L'eau qui s'écoule du distributeur n'est pas froide</b>	Le réfrigérateur a été récemment installé.	Laissez l'eau pendant environ 12 heures dans le réservoir pour qu'elle se refroidisse.
	Il n'y a plus d'eau dans le réservoir.	
<b>L'eau est trouble</b>	Présence d'air ou de bulles d'air dans l'eau.	Ceci est normal lorsque le distributeur est utilisé pour la première fois et disparaît à l'usage.
<b>Il y a des particules dans l'eau ou les glaçons</b>	Poussière de carbone en provenance de la cartouche du filtre à eau.	La première quantité d'eau sortant de la cartouche peut contenir de la poussière de carbone évacuée de la cartouche. Cette poussière n'est pas dangereuse et disparaît après quelques utilisations.
	Des concentrations de minéraux dans l'eau vont former des particules quand l'eau est congelée ou que la glace fond.	Les particules ne sont pas dangereuses et se retrouvent naturellement dans l'eau.



# REMARQUES

# GARANTIE ET SERVICE APRÈS-VENTE

## Garantie de la réfrigérateur Jenn-Air

### Garantie complète d'une année

Durant **une période d'un (1) an** à compter de la date de l'achat initial au détail, toute pièce qui se révélerait défectueuse dans des conditions normales d'usage ménager, sera réparée ou remplacée gratuitement.

**Machine à glaçons** – Lorsque la machine à glaçons est achetée avec le réfrigérateur et installée par le détaillant, elle fait partie du réfrigérateur aux fins de la garantie.

### Garantie limitée – Principaux éléments du système de réfrigération

**Deuxième à cinquième année** – Après la première année suivant la date de l'achat initial, jusqu'à la cinquième année, le fabricant réparera ou remplacera, à son choix, gratuitement pour les pièces et la main-d'œuvre seulement, toute pièce du système de réfrigération scellé (comprenant le compresseur, l'évaporateur, le condenseur, le déshydrateur et la tubulure) et la doublure de caisse (à l'exclusion de la doublure de porte) qui se révéleraient défectueuses dans des conditions normales d'usage ménager. Le propriétaire devra assumer tous les autres frais, y compris les frais de déplacement, de transport, de kilométrage et de diagnostic, le cas échéant.

### Garantie limitée – Filtre à eau PuriClean® II, le cas échéant

**30 jours** – À compter de la date de l'achat initial au détail, toute pièce de la cartouche du filtre à eau se révélant défectueuse en raison d'un vice de matière ou de fabrication, sera remplacée gratuitement.

**Remarque :** Cette garantie complète et les garanties limitées ne s'appliquent qu'à un réfrigérateur situé aux États-Unis ou au Canada. Les réfrigérateurs situés ailleurs ne sont couverts que par les garanties limitées, y compris dans le cas de pièces qui se révéleraient défectueuses la première année.

### Résidents canadiens

Les garanties ci-dessus couvrent un appareil installé au Canada, seulement s'il a été agréé par les agences de test habilitées (vérification de la conformité à une norme nationale du Canada), sauf si l'appareil a été introduit au Canada à l'occasion d'un changement de résidence des États-Unis vers le Canada.

*Les garanties spécifiques formulées ci-dessus sont les **SEULES** que le fabricant accorde. Ces garanties vous confèrent des droits juridiques spécifiques. Vous pouvez également jouir d'autres droits, variables d'un état à un autre ou d'une province à une autre.*

LE SEUL ET UNIQUE RECOURS DU CLIENT EN VERTU DE CETTE GARANTIE LIMITÉE EST LA RÉPARATION DU PRODUIT COMME DÉCRITE PRÉCÉDEMMENT. LES GARANTIES IMPLICITES, Y COMPRIS LES GARANTIES DE QUALITÉ MARCHANDE OU D'ADAPTATION À UN USAGE PARTICULIER, SONT LIMITÉES À UN AN OU À LA PÉRIODE LA PLUS COURTE PERMISE PAR LA LOI. MAYTAG CORPORATION NE SERA PAS TENUE RESPONSABLE DES DOMMAGES DIRECTS OU INDIRECTS. CERTAINS ÉTATS ET CERTAINES PROVINCES INTERDISENT L'EXCLUSION ET LA LIMITATION DES DOMMAGES DIRECTS OU INDIRECTS AINSI QUE LES LIMITATIONS SUR LA DURÉE DES GARANTIES IMPLICITES DE QUALITÉ MARCHANDE OU D'ADAPTATION À UN USAGE PARTICULIER. IL EST DONC POSSIBLE QUE CES LIMITATIONS NE S'APPLIQUENT PAS À VOUS. CETTE GARANTIE VOUS CONFÈRE DES DROITS JURIDIQUES SPÉCIFIQUES ET IL SE PEUT QUE VOUS AYIEZ D'AUTRES DROITS, QUI VARIENT D'UN ÉTAT À L'AUTRE OU D'UNE PROVINCE À L'AUTRE.

## Ne sont pas couverts par ces garanties :

1. Les dommages ou dérangements dus à :
  - a. Mise en service, livraison ou entretien effectués incorrectement.
  - b. Toute réparation, modification, altération et tout réglage non autorisés par le fabricant ou par un prestataire de service après-vente agréé.
  - c. Accidents, mauvaise utilisation ou usage abusif ou déraisonnable, ou catastrophe naturelle.
  - d. Alimentation électrique (tension, intensité) incorrecte.
  - e. Réglage incorrect d'une commande.
2. Les garanties ne peuvent être honorées si les numéros de série d'origine ont été enlevés, modifiés ou ne sont pas facilement lisibles.
3. Ampoules.
4. Appareils achetés aux fins d'usage commercial ou industriel.
5. Les frais de visite d'un prestataire de service ou de service après-vente encourus pour les raisons suivantes :
  - a. Correction d'erreurs de mise en service.
  - b. Initiation de l'utilisateur à l'emploi de l'appareil.
  - c. Transport de l'appareil aux locaux du prestataire de service.
6. Dommages secondaires ou indirects subis par toute personne suite au non-respect des garanties. Certains états ou provinces ne permettent pas l'exclusion ou la limitation des dommages secondaires ou indirects; par conséquent, les limitations ou exclusions ci-dessus peuvent ne pas s'appliquer à votre cas.

## Si vous avez besoin de service après-vente

- Contactez le détaillant où vous avez acheté l'appareil ou contactez le service à la clientèle de Jenn-Air, Maytag Services<sup>SM</sup> LLC, au 1-800-JENNAIR (1-800-536-6247) aux É.-U. et Canada pour connaître l'adresse d'un réparateur agréé.
- Conservez la preuve de l'achat pour vérifier le statut de la garantie. Reportez-vous à la Garantie pour obtenir plus d'informations sur les responsabilités du propriétaire quant au service en vertu de la garantie.
- Si le détaillant ou l'établissement de service après-vente ne peut résoudre le problème, écrivez à Maytag Services<sup>SM</sup> LLC, Attn: CAIR® Center, P.O. Box 2370, Cleveland, TN 37320-2370, ou composez le **1-800-JENNAIR (1-800-536-6247) aux É.-U. et Canada.**

**Remarques :** Lors de tout contact en raison d'un problème particulier, veuillez fournir l'information suivante :

- a. Vos nom, adresse et numéro de téléphone;
- b. Numéro de modèle et numéro de série de l'appareil;
- c. Nom et adresse du détaillant ou du réparateur;
- d. Description claire du problème observé;
- e. Preuve d'achat (facture de vente).

Les guides de l'utilisateur, les manuels de service et les références sur les pièces sont disponibles auprès du service à la clientèle de Maytag Services<sup>SM</sup> LLC.

# GUÍA

---

## DE USO Y CUIDADO

### TABLA DE MATERIAS

Instrucciones importantes sobre seguridad.....	75-76
Instalación .....	77-82
Controles de la temperatura.....	83-85
Características del refrigerador.....	86-88
Características del congelador.....	89
Hielo y agua .....	90-92
Filtro de agua.....	93-95
Sugerencias para conservar los alimentos.....	96-98
Cuidado y limpieza.....	99-102
Sonidos del funcionamiento.....	103
Localización y solución de averías.....	104-108
Garantía y servicio .....	Última página

# INSTRUCCIONES IMPORTANTES SOBRE SEGURIDAD

**Instalador:** Por favor deje esta guía junto con este electrodoméstico.

**Consumidor:** Por favor lea y conserve esta Guía de Uso y Cuidado para referencia futura. Este manual contiene información sobre el uso y mantenimiento apropiado.

Conserve el recibo de compra y/o el cheque cancelado como comprobante de compra.

Llame al: 1-800-JENNAIR (1-800-536-6247) en EE.UU. y Canadá (De lunes a viernes de 8 a.m. a 8 p.m. hora del Este)

Internet: <http://www.jennair.com>

Tenga el número completo de modelo y de serie para identificación de su refrigerador. Estos se encuentran en una placa de datos dentro del compartimiento del refrigerador en el lado superior izquierdo. Anote estos números a continuación para su fácil acceso.

Número de Modelo \_\_\_\_\_

Número de Serie \_\_\_\_\_

Fecha de Compra \_\_\_\_\_

En nuestro continuo afán de mejorar la calidad de nuestros electrodomésticos, puede que sea necesario hacer modificaciones al electrodoméstico sin actualizar esta guía.

## Lo que necesita saber acerca de las medidas de seguridad

Las advertencias y medidas de seguridad que aparecen en esta guía no están destinadas a abarcar todas las condiciones y situaciones que pudieran suceder. Se debe utilizar el sentido común, medidas de precaución y cuidado al instalar, mantener o utilizar este electrodoméstico.

Siempre deberá comunicarse con el fabricante en cuanto a problemas y condiciones que no se entiendan.

## Reconozca los símbolos, mensajes y etiquetas de seguridad

### ⚠ PELIGRO

**PELIGRO** – Riesgos inmediatos que **DARÁN** por resultado lesiones personales graves o la muerte.

### ⚠ ADVERTENCIA

**ADVERTENCIA** – Riesgos o prácticas poco seguras que **PODRÍAN** dar por resultado lesiones personales graves o la muerte.

### ⚠ PRECAUCIÓN

**PRECAUCIÓN**– Riesgos o prácticas poco seguras que **PODRÍAN** dar por resultado lesiones personales leves o daños a la propiedad.

### ⚠ PELIGRO

**Para reducir el riesgo de lesiones o muerte, tome las medidas de precaución básicas, incluidas las siguientes:**

**Importante:** El atrapamiento y asfixia de niños no son problemas del pasado. Los refrigeradores descartados o abandonados siguen siendo un peligro, aun si sólo van a quedar ahí “por unos pocos días”. Si está por deshacerse de su refrigerador viejo, por favor siga las instrucciones que se dan a continuación para prevenir accidentes.

*Antes de desechar su refrigerador o congelador viejo:*

- Retire las puertas.
- Deje las repisas en su lugar para que los niños no puedan meterse con facilidad.
- Corte el enchufe del cordón de alimentación.

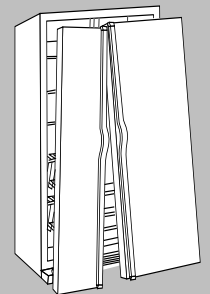

Este electrodoméstico está provisto de un enchufe de tres clavijas con conexión a tierra para proteger contra posibles riesgos de sacudidas eléctricas. Debe enchufarse en un tomacorriente con puesta a tierra. En los casos de tener un tomacorriente normal para dos clavijas, el usuario tiene la responsabilidad y obligación personal de sustituirlo por un tomacorriente para tres clavijas con conexión a tierra. **Por ningún motivo se debe cortar o quitar la tercera clavija (tierra) del cordón de alimentación. No** utilice un enchufe adaptador.

Cordón de alimentación con enchufe de tres clavijas con puesta a tierra

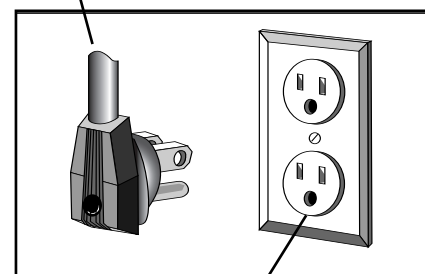

Tomacorriente de pared con puesta a tierra

# INSTRUCCIONES IMPORTANTES SOBRE SEGURIDAD

## ⚠ ADVERTENCIA

**Para reducir el riesgo de incendio, sacudidas eléctricas, lesiones graves o la muerte cuando utilice su refrigerador, tome estas medidas de precaución básicas, incluidas las siguientes:**

1. Lea todas las instrucciones *antes* de usar el refrigerador.
2. Respete todos los códigos y reglamentos locales vigentes.
3. Asegúrese de seguir las instrucciones sobre la conexión a tierra.
4. Ante cualquier duda respecto a la conexión a tierra de este electrodoméstico, consulte con un electricista competente.
5. **No** haga la conexión a tierra a una tubería de gas.
6. **No** haga la conexión a tierra a una tubería de agua fría.
7. El refrigerador está diseñado para funcionar conectado a un circuito separado de 115 V, 15 A, 60 Hz.
8. **No** modifique el enchufe del cordón de alimentación. Si el enchufe no cabe en el tomacorriente, pida a un electricista competente que le instale un tomacorriente correcto.
9. **No** use un adaptador de dos clavijas, cable de extensión o una regleta de alimentación con tomacorrientes múltiples.
10. **No** retire la etiqueta de advertencia del cordón de alimentación.
11. **No** altere los controles del refrigerador.
12. **No** repare ni reemplace ninguna pieza del refrigerador a menos que esté específicamente recomendado en la Guía de uso y cuidado o en las instrucciones publicadas para reparaciones hechas por el usuario. **No** intente hacer reparaciones si no entiende las instrucciones o si para seguirlas se requieren conocimientos técnicos mayores.
13. Siempre desconecte el refrigerador del suministro eléctrico *antes* de intentar realizar cualquier trabajo de mantenimiento. Desenchufe el cordón de alimentación agarrándolo del enchufe, nunca del cordón.
14. Instale el refrigerador de acuerdo a las instrucciones de instalación. Todas las conexiones de agua, energía eléctrica y puesta a tierra deben ser de conformidad con los códigos locales y cuando sea necesario realizadas por personal autorizado.
15. Mantenga su refrigerador en buenas condiciones. Si se golpea o deja caer el refrigerador puede dañarse o causar su malfuncionamiento o fugas. Si se daña, hágalo revisar por un técnico de servicio calificado.
16. Sustituya los cables de alimentación que estén desgastados y/o los enchufes flojos.
17. Siempre lea y siga las instrucciones del fabricante referentes al almacenamiento y ambiente ideal para los artículos guardados en el refrigerador.
18. **No** permita que su refrigerador funcione en presencia de vapores explosivos.
19. **No** permita que los niños se trepen, cuelguen o paren en ninguna parte del refrigerador.
20. Limpie los derrames o fugas de agua relacionados con la instalación del sistema de agua.

**CONSERVE ESTAS INSTRUCCIONES**

# INSTALACIÓN

## Ubicación

- **No** instale el refrigerador cerca del horno, del radiador o de otra fuente de calor. Si esto no es posible, proteja el refrigerador con material de los armarios.
- **No** instale el refrigerador en un lugar donde la temperatura pueda bajar a menos de 13° C (55° F) o suba a más de 43° C (110° F). Con tales temperaturas puede ocurrir mal funcionamiento.
- **El refrigerador ha sido diseñado solamente para uso doméstico en el interior.**

## Medición de la cavidad

Cuando instale su refrigerador, haga todas las mediciones con cuidado. Se debe dejar un espacio de 1,25 cm (½") en la parte superior y ½" detrás de la cubierta del compartimiento mecánico (situado en la parte trasera) para contribuir a la circulación adecuada del aire. Si el refrigerador es colocado con el lado de la bisagra de la puerta contra una pared, debe dejar espacio adicional para que la puerta se pueda abrir más.

Los revestimientos del subsuelo o del piso (es decir, alfombras, baldosas, pisos de madera, tapetes) pueden disminuir el tamaño de la cavidad.

Se puede obtener más espacio libre usando el procedimiento de nivelación descrito en la sección *Nivelado*, página 79.

**Importante:** Si el refrigerador va a ser instalado en una cavidad en que la parte superior del mismo quedará completamente cubierta, use las dimensiones desde el piso hasta la parte superior de la tapa de la bisagra para verificar el espacio libre apropiado.

## Transporte del refrigerador

- **NUNCA** transporte el refrigerador de costado. Si no es posible transportarlo en posición vertical, hágalo descansar en la parte trasera. Deje el refrigerador en posición vertical durante aproximadamente 30 minutos *antes* de enchufarlo a fin de asegurar de que el aceite vuelva al compresor. Si el refrigerador se enchufa inmediatamente, se puede causar daño a las piezas internas.
- Siempre use una carretilla de mano cuando mueva el refrigerador. **SIEMPRE** coloque la carretilla de mano por el costado o por la parte trasera del refrigerador – **NUNCA** por el frente.
- Proteja el acabado exterior del refrigerador durante el transporte envolviendo el gabinete en frazadas o colocando material acolchado entre el refrigerador y la carretilla.
- Asegure el refrigerador firmemente en la carretilla de mano con flejes o cuerdas elásticas. Pase los flejes a través de las manijas cuando sea posible. **No** apriete demasiado los materiales de sujeción pues pueden hendir o dañar el acabado exterior.

## Puertas de vidrio (modelos selectos)

### ⚠ PRECAUCIÓN

**Para evitar posibles lesiones o daños materiales, siga las siguientes recomendaciones:**

- Cuando trabaje directamente en las puertas, proteja las esquinas y costados de las mismas colocándolas sobre una superficie no abrasiva cubierta con toallas o alfombra.
- Proteja los costados de vidrio cuando amarre la unidad a una carretilla. **iNo apriete demasiado!** Si aprieta demasiado los amarres, se puede romper el vidrio, lo que podría causar lesiones personales.
- **No** cargue o transporte las puertas sueltas por las manijas.
- Apriete bien los tornillos del conjunto de las manijas cuando las instale.

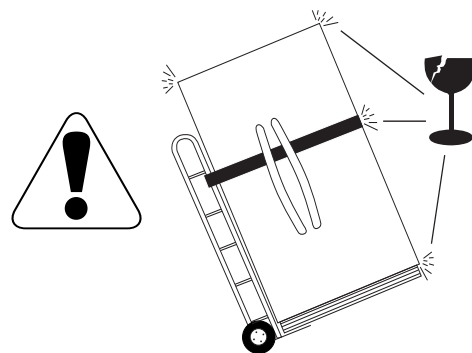

## Desmontaje de las puertas y de las bisagras

En algunos casos es necesario retirar las puertas del refrigerador para colocarlo en su lugar definitivo.

### Materiales necesarios:

- Llave de tuercas hexagonal de ⅝"
- Destornillador Phillip

### ⚠ ADVERTENCIA

**A fin de evitar una lesión personal grave o mortal, observe lo siguiente:**

- Desconecte la energía eléctrica al refrigerador *antes* de retirar las puertas. Conecte la energía eléctrica solamente después de haber reinstalado las puertas.
- El cable verde de puesta a tierra debe estar instalado en la bisagra superior cuando se lleva a cabo el desmontaje y reinstalación de las puertas.
- Sujete firmemente en sus lugares los paneles decorativos (modelos selectos) con cinta adhesiva *antes* del desmontaje de las manijas.

# INSTALACIÓN

## ⚠ PRECAUCIÓN

**A fin de evitar daños materiales, observe lo siguiente:**

- Proteja el vinilo u otros revestimientos del piso con cartón, alfombras u otros materiales protectores antes de mover el refrigerador.
- **No** ajuste el refrigerador para dejarlo más bajo que 68½" (menos la bisagra y la tapa). Si lo hace se pueden dañar los componentes inferiores.

### 1. **Desenchufe el cordón eléctrico de la fuente de alimentación.**

### 2. Retire la rejilla inferior (ver página 79).

- Abra ambas puertas 180° o tanto como sea posible.

**Nota:** Para los refrigeradores que están en uso, cierre el suministro del agua *antes* de retirar la tubería del agua de la puerta.

### **Desconexión de la tubería del agua:**

- Oprima y mantenga oprimido el collar blanco **(A)**.
- Separe del conector la tubería del lado de la puerta **(B)**.

### **Reconexión de la tubería del agua:**

- Inserte firmemente 1,6 cm (5/8") de la tubería en el conector. Use las líneas de la tubería como guía para la inserción total.
- Si está dañado el extremo de la tubería, corte 1,6 cm (5/8") *antes* de volver a conectarla.
- Si hay escape, vuelva a conectar la tubería.

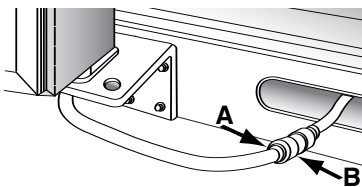

### 3. Cierre las puertas.

### 4. Retire las tapas de las bisagras superiores sacando los tornillos Phillips.

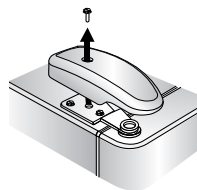

### 5. Destornille los tornillos de cabeza hexagonal de 5/16" de las bisagras superiores.

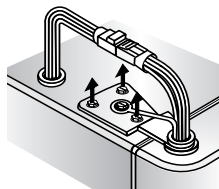

### 6. **Para los modelos con distribución de hielo y agua solamente:** Separe el conector del cableado preformado principal del conector y el cableado preformado rojo.

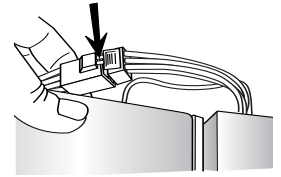

- **No** retire el tornillo que conecta el cable verde de puesta a tierra.

- Para separar el cableado preformado principal, use una herramienta de punta plana o la uña e inserte en el punto de unión de ambos conectores para separarlos.

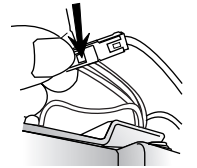

### 7. Retire las bisagras superiores junto con las puertas.

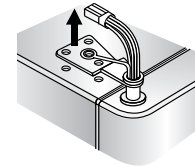
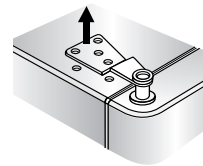

### 8. Retire las bisagras inferiores con un destornillador de 3/8" de cabeza hexagonal.

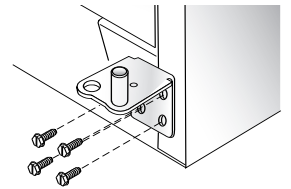

# INSTALACIÓN

## Reinstalación de las Puertas

- Para reinstalar las puertas, siga los pasos de la sección *Desmontaje de las puertas y de las bisagras* en orden inverso.

**Importante:** Si está dañado el extremo de la tubería del agua, corte 1,6 cm ( $\frac{5}{8}$ " ) *antes* de volver a conectarla.

## Nivelado

### ⚠ PRECAUCIÓN

**A fin de proteger sus bienes materiales o el refrigerador contra daño, siga las siguientes instrucciones:**

- Proteja el vinilo u otro revestimiento del piso con cartón, alfombras u otros materiales protectores.
- **No** use herramientas eléctricas cuando esté nivelando el electrodoméstico.

Para mejorar el aspecto y mantener el buen rendimiento, el refrigerador debe estar nivelado.

### Notas:

- Lleve a cabo la inversión de la puerta, la instalación de paneles y/o la conexión del suministro de agua antes de nivelar el refrigerador.
- Algunos modelos sólo tienen tornillos de ajuste **(A)**.

### Materiales necesarios:

- Llave de tuercas hexagonal de  $\frac{3}{8}$ "
- Nivel de carpintero

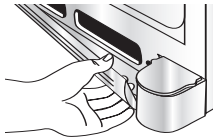

1. Retire la rejilla inferior.
  - Sujétela firmemente y tire de ella hacia para desengancharla.
2. Usando la llave de tuercas hexagonal, gire los tornillos de ajuste *delanteros* **(A)** situados a cada lado para levantar o bajar la parte *delantera* del refrigerador.

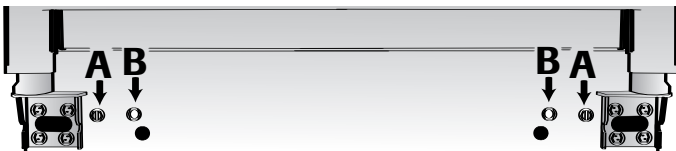

3. Los modelos selectos también tienen tornillos de ajuste traseros **(B)**. Usando la llave de tuercas hexagonal, gire cada uno de estos tornillos de ajuste **(B)** para levantar o bajar la parte trasera del refrigerador.
4. Usando el nivel de carpintero, asegúrese de que la parte delantera del refrigerador esté 6 mm ( $\frac{1}{4}$ " ) o  $\frac{1}{2}$  burbuja más alta que la parte trasera del refrigerador y que el refrigerador esté nivelado de lado a lado.

5. Si es necesario, corrija el balanceo del refrigerador girando el tornillo de ajuste trasero a la *derecha* para levantar la esquina que balancea. Si las puertas están disparejas, haga lo siguiente:

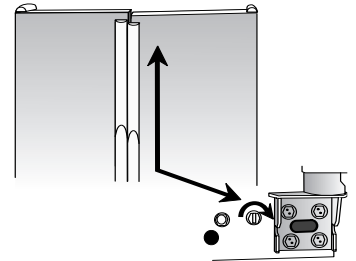

- Determine que puerta debe ser levantada.
- Gire el tornillo de ajuste del rodillo delantero **(A)** a la *derecha* para levantar la esquina delantera de la puerta.
- Si una de las puertas del refrigerador ha llegado al límite de su ajuste y las puertas todavía no están niveladas, levante o baje la puerta opuesta girando el tornillo de ajuste del rodillo a la *derecha* o *izquierda*.
- Verifique con el nivel si la parte trasera está inclinada  $\frac{1}{4}$ " hacia atrás para que la puerta cierre bien.
- Si el refrigerador está nivelado y estable, vuelva a colocar la rejilla inferior.
- Alinee los clips de montaje de la rejilla inferior con las ranuras inferiores del gabinete.
- Empuje firmemente la rejilla inferior hasta que entre a presión en su lugar.



# INSTALACIÓN

## Conexión del suministro de agua (modelos selectos)

### ⚠️ ADVERTENCIA

Para evitar el riesgo de una lesión o la muerte, siga las precauciones básicas incluyendo las siguientes:

- Lea todas las instrucciones *antes* de instalar la máquina de hacer hielo.
- **No** intente la instalación si no comprende las instrucciones o si son demasiado complicadas para sus conocimientos.
- Observe todos los códigos y reglamentos locales.
- **No** repare la máquina de hacer hielo a menos que se recomiende específicamente en la Guía de uso y cuidado o en las instrucciones escritas sobre reparaciones por el usuario.
- Desconecte la energía eléctrica al refrigerador *antes* de instalar la máquina de hacer hielo.
- El daño causado por agua debido a una conexión inapropiada del agua puede causar crecimiento de moho/mildiú. Limpie los derrames o escapes inmediatamente.

### ⚠️ PRECAUCIÓN

Para evitar daños materiales o posible lesión, siga las precauciones básicas incluyendo las siguientes:

- Consulte a un plomero para conectar la **tubería de cobre de ¼" de diám. ext.** al sistema de tuberías del hogar a fin de asegurar el cumplimiento de los códigos y reglamentos locales.
- Asegúrese de que la presión del agua hacia la válvula del agua sea entre 35 y 100 libras por pulgada cuadrada, 20 libras por pulgada cuadrada sin filtro.
- **No** use una válvula autopercorante ni una válvula de asiento de ¾". Ambas reducen el flujo del agua, se pueden obstruir con el pasar del tiempo y causar escapes si se intenta repararlas.
- Apriete las tuercas a mano para evitar dañar las roscas. Termine de apretar las tuercas con pinzas y llaves. **No** las apriete demasiado.
- Espere entre dos y tres horas *antes* de colocar el refrigerador en su lugar definitivo a fin de verificar y corregir cualquier escape de agua. Vuelva a verificar si hay escapes después de 24 horas.
- Asegúrese de que la tubería de cobre debajo del manguito esté lisa y sin defectos. **No** vuelva a usar un manguito antiguo.

### Materiales necesarios:

- Tubería de cobre flexible de ¼" de diámetro exterior
- Válvula de cierre (es necesario taladrar un agujero de ¼" en la tubería de suministro del agua *antes* de instalar la válvula)
- Llave ajustable
- Llave de tuercas hexagonal de ¼"

### Notas:

- Utilice solamente tubo de cobre para la instalación. El plástico dura menos y puede causar daño.
- Añada 2,4 m (8 pies) a la longitud de tubo necesaria para llegar al suministro de agua para crear el bucle de servicio.

1. Haga el bucle de servicio (por lo menos de 60 cm (2 pies) de diámetro) con la tubería de cobre. Evite que la tubería quede torcida cuando la enrolle para formar el bucle. **No** utilice tubería de plástico.

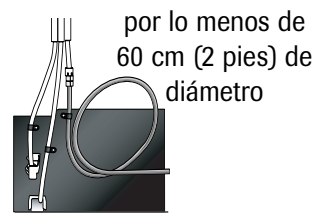

2. Retire la tapa de plástico del orificio de admisión de la válvula del agua.

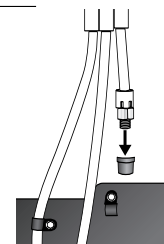

3. Coloque la tuerca de latón (A) y el manguito (B) en el extremo del tubo de cobre, como se ilustra. **Recordatorio:** **No** vuelva a utilizar un manguito viejo. La tuerca y el manguito se suministran en el paquete de uso y cuidado.

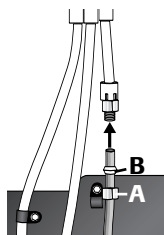

4. Coloque el extremo de la tubería de cobre en el orificio de admisión de la válvula del agua. Dele una leve forma a la tubería. Evite torcerla - a fin de que llegue directamente al orificio de admisión.

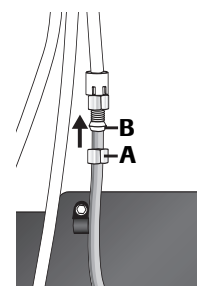

5. Deslizar la tuerca de bronce sobre el casquillo y atornillar la tuerca a la conexión de entrada.

Colocar una llave inglesa ajustable sobre la tuerca (1) adosada la línea de agua de plástico y mantenerla en posición.

Con una segunda llave inglesa ajustable girar la tuerca interior (2) en sentido antihorario y apretar totalmente mientras mantiene la tuerca superior en posición.

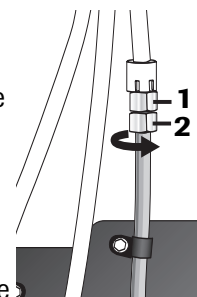

# INSTALACIÓN

**Importante:** No apriete demasiado. Se pueden dañar las roscas.

6. Tire de la tubería para comprobar que la conexión esté firme. Conecte la tubería al marco con la abrazadera de la tubería del agua (C) y abra el suministro del agua. Verifique si hay escapes y repárelos, si es necesario. Continúe observando la conexión del suministro del agua durante dos a tres horas antes de mover el refrigerador a su lugar definitivo.
7. Supervise la conexión del agua durante 24 horas. Repare los escapes, si es necesario.

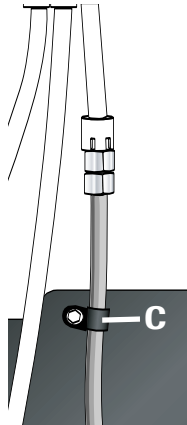

5. Sujete firmemente la manija y deslícela hacia *abajo*.

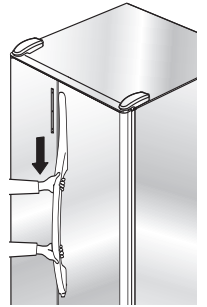

## Desmontaje:

1. Sujete firmemente la parte inferior de la manija y *levántela* para sacarla.

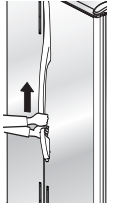

## Extensiones de la manija (modelos selectos)

### Instalación:

- Alinee y enganche la extensión de la manija en su lugar. Oprima la extensión sobre los retenes de la puerta.

### Desmontaje:

- Deslice la extensión hacia abajo y desengánchela del retén de la puerta.

## Instalación de las manijas

Si no está instalada, la manija se encuentra en el interior o en la parte trasera de su refrigerador. Retire y descarte la cinta y el material de empaque de la manija.

El diseño de la manija varía de un refrigerador a otro. Use las instrucciones correspondientes a su modelo.

## Manijas del plástico

### Instalación:

1. Las manijas deben quedar en la dirección que se muestra.
2. Alinee el clip de la manija con las lengüetas de la puerta.
3. Asegúrese de que el agujero grande en la pinza de montaje esté posicionado hacia *abajo* en ambos extremos de la manija.

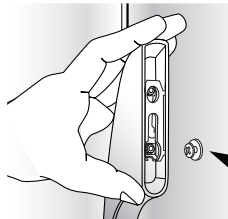
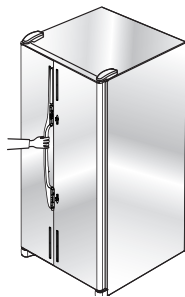

lengüeta de la puerta

4. Gire la manija de modo que quede plana contra la puerta.

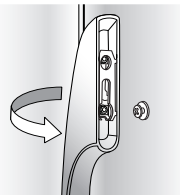

## Manijas de aluminio de largo completo

### Instalación:

1. Retire la moldura superior de la puerta (modelos selectos) sacando los tornillos Phillips de la parte superior de la puerta del refrigerador y conserve los tornillos para uso posterior.
2. Alinee las muescas situadas en la parte trasera de la manija con los clips de sujeción de las puertas. Inserte los clips en las muescas y deslice la manija hacia *abajo* hasta que toque la moldura inferior.
3. Vuelva a colocar la moldura superior y los tornillos Phillips.
4. Repita las instrucciones del 1 al 3 para instalar la otra manija.

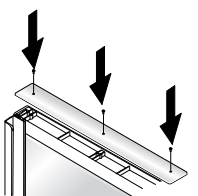
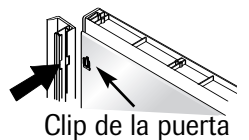
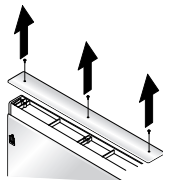

## ⚠ ADVERTENCIA

A fin de evitar una posible lesión grave y daños materiales, sujete firmemente con cinta adhesiva los paneles decorativos (modelos selectos) *antes* de retirar las manijas.

# INSTALACIÓN

## Desmontaje:

1. Retire la moldura superior de la puerta (modelos selectos) sacando los tornillos Phillips de la parte superior de la puerta del refrigerador y conserve los tornillos para uso posterior.
2. Sostenga firmemente la manija con ambas manos. Deslice la manija hacia arriba aproximadamente  $\frac{3}{4}$ " para soltarla.
3. Repita las instrucciones del 1 al 2 para retirar la otra manija.

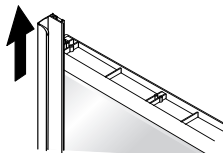
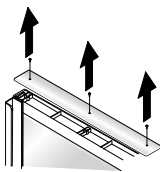

## Reinstalación:

1. Repita las instrucciones en orden inverso.

## Manijas Europeas

Este estilo de manija es instalado en la fábrica.

### Materiales Necesarios:

- Llave Allen de  $\frac{3}{32}$ "

### Desmontaje:

- Retire el tornillo de ajuste de la patilla de montaje de la manija usando la llave allen de  $\frac{3}{32}$ ".
- Para retirar la manija repita el procedimiento en todas las patillas.

### Reinstalación:

- Alinee la manija con las patillas de montaje.
- Apriete firmemente todos los tornillos de ajuste para asegurar la manija en su lugar.

## Manija de metal

### Materiales necesarios:

- Llave Allen de  $\frac{3}{32}$  pulg
- Guantes para protegerse las manos

**Nota:** Las manijas de metal pueden rayar las puertas.

### Para sacar:

- Afloje los tornillos de fijación en la manija con una llave Allen de  $\frac{3}{32}$  pulg.
- Repita el procedimiento en todos los tornillos.

### Para volver a instalar:

- Alinee la manija con las espigas de montaje.
- Aplique la presión ascendente a la manija y sostenga
- Apriete al máximo todos los tornillos de fijación para sujetar la manija en su lugar.

# CONTROLES DE LA TEMPERATURA

## Controles de la temperatura sensibles al tacto

Los controles están ubicados en la parte delantera superior del compartimiento del refrigerador.

### Control



## Ajustes iniciales de los controles

Después de enchufar el refrigerador, ajuste los controles.

- Al oprimir la tecla ▼ o ▲ los controles se programan en el ajuste deseado.
- Coloque el control del Freezer (Congelador) en el número 4.
- Coloque el control del Refrigerator (Refrigerador) en el número 4.
- Deje funcionar el refrigerador por lo menos de 8 a 12 horas *antes* de colocar los alimentos.

## Superficies tibias del gabinete

A veces, la parte delantera del gabinete del refrigerador puede sentirse caliente al tacto. Esta es una situación normal que ayuda a prevenir la condensación de la humedad en el gabinete. Esta situación es más notoria cuando el refrigerador se pone en marcha por primera vez, durante tiempo caluroso y después de abrir la puerta de manera excesiva o prolongada.

## Ajuste de los controles

- Si después de 24 horas de colocar los alimentos observa que uno o ambos compartimientos deberían estar más fríos o más tibios, ajuste el (los) control(es) según se indica en la tabla *Guía de control de la temperatura* a la derecha. Vea la página 98 para las instrucciones en la comprobación de temperatura del compartimiento.
- Exceptuando cuando el refrigerador se pone en funcionamiento por primera vez, **no** cambie ninguno de los controles más de un número a la vez.
- Espere 24 horas para que la temperatura se establezca antes de reajustar.

## Guía de control de la temperatura

<b>Refrigerador demasiado tibio</b>	Ajuste el control del Refrigerator al siguiente número más alto oprimiendo la tecla ▲.
<b>Refrigerador demasiado frío</b>	Ajuste el control del Refrigerator al siguiente número oprimiendo la tecla ▼.
<b>Congelador demasiado tibio</b>	Ajuste el control del Freezer al siguiente número más alto oprimiendo la tecla ▲.
<b>Congelador demasiado frío</b>	Ajuste el control del Freezer al siguiente número más bajo oprimiendo la tecla ▼.
<b>Como APAGAR el refrigerador</b>	Oprima la tecla ▼ en el Refrigerator o Freezer hasta que aparezca un guión (-) en el indicador.

## Control de temperatura 'Trisensor' (modelos selectos)

El control se encuentra en la parte superior delantera del refrigerador.

### Control



## Ajuste inicial de la temperatura

La temperatura se ajusta en la fábrica a 3° C (38° F) en el refrigerador y a -18° C (0° F) en el congelador.

## Ajuste del control

24 horas después de colocar los alimentos en el interior, usted podrá decidir si desea cambiar la temperatura del refrigerador o del congelador. En ese caso, ajuste el control como lo indica la *Guía de control de temperatura* a la página 84.

- Cuando oprima por primera vez la tecla ▼ o ▲, verá el ajuste de temperatura actual.
- La pantalla mostrará el nuevo ajuste por aproximadamente tres segundos y luego mostrará la temperatura actual del compartimiento.
- **No** cambie ninguno de los controles más de un grado a la vez. Permita que la temperatura se establezca durante 24 horas antes de realizar un nuevo ajuste de temperatura.

# CONTROLES DE LA TEMPERATURA

## Guía de control de la temperatura

<b>El refrigerador está demasiado frío</b>	Cambie el control del Refrigerator (Refrigerador) a un ajuste superior oprimiendo la tecla ▲ .
<b>El refrigerador está demasiado tibio</b>	Cambie el control del Refrigerator a un ajuste inferior oprimiendo la tecla ▼ .
<b>El congelador está demasiado frío</b>	Cambie el control del Freezer (Congelador) a un ajuste superior oprimiendo la tecla ▲ .
<b>El congelador está demasiado tibio</b>	Cambie el control del Freezer a un ajuste inferior oprimiendo la tecla ▼ .
<b>Para APAGAR el refrigerador</b>	Oprima la tecla ▲ del <b>Refrigerator</b> hasta que 'OFF' (Apagado) aparezca en la pantalla. Oprima la tecla ▼ en el <b>Refrigerator</b> o <b>Freezer</b> para encenderlo nuevamente.

## 'Vacation Mode' (Modo de vacaciones)



Esta función hace que el congelador se descongele con menor frecuencia para conservar energía. La luz indicadora del modo de vacaciones se encenderá cuando se active la función. Para desactivarla, oprima la tecla **'Vacation Mode'** nuevamente o abra cualquier puerta. La luz indicadora se apagará.

### Notas:

- La apertura de la puerta no desactivará el modo de vacaciones por aproximadamente una hora después de su activación.
- Si sus vacaciones van a durar más de algunos días, vea la sección de *Preparación para las vacaciones* en la página 104.

## 'Temp Alarm' (Alarma de temperatura)



El sistema de alarma de temperatura le avisará si la temperatura del congelador o del refrigerador excede la temperatura normal de funcionamiento debido a una falla eléctrica o a otras causas. Cuando se activa esta función, la luz 'Temp Alarm' se encenderá.

Si la temperatura del congelador o del refrigerador ha excedido el límite, la pantalla mostrará alternadamente la temperatura actual de los compartimientos y la temperatura máxima que se alcanzó durante la falla eléctrica. Escuchará una señal sonora repetidamente.

Oprima la tecla **'Temp Alarm'** una vez para apagar la alarma sonora. La luz de alarma de temperatura seguirá destellando y el despliegue de temperaturas seguirá alternándose hasta que la temperatura se haya estabilizado.

Para apagar la alarma de temperatura, oprima y mantenga oprimida la tecla **'Temp Alarm'** durante tres segundos. La luz indicadora se apagará.

## 'Door Alarm' (Alarma de la puerta)



La alarma de la puerta le avisa cuando una de las puertas se ha dejado abierta por más de cinco minutos continuos. Cuando esto ocurre, escuchará una señal sonora cada cinco segundos hasta que se cierre la puerta o hasta que se oprima la tecla **'Door Alarm'** para desactivar la función.

## 'Max Cool' (Frío máximo)



Cuando se activa esta función, la temperatura del refrigerador y del congelador bajan hasta el mínimo disponible en el control. Esto enfría el refrigerador y el congelador después de períodos extendidos de apertura de las puertas o después de cargar el

## Función 'Speed Ice' (Hielo rápido)



Cuando se activa la función 'Speed Ice' (Hielo rápido), se reduce la temperatura del congelador al ajuste óptimo durante 24 horas para producir una mayor cantidad de hielo. **Importante:** Cuando esta función está activada, las teclas ▲ y ▼ del control del congelador no podrán ser usadas.

## Función 'Reset Filter' (Reposición del filtro) (modelos selectos)



Cuando se ha instalado un filtro de agua en el refrigerador, la luz amarilla 'Order' (Pedir) se encenderá cuando un 90% de la capacidad del filtro haya sido utilizado. La luz también se encenderá cuando hayan pasado 11 meses a partir de la fecha de instalación del filtro.

La luz roja 'Replace' (Reemplazar) se encenderá cuando la cantidad de agua que haya pasado por el filtro haya sobrepasado su capacidad o después de 12 meses a partir de la fecha de instalación del filtro. Se debe reemplazar el filtro inmediatamente después de que se encienda la luz 'Replace' (Reemplazar).

Después de reemplazar el filtro, oprima y mantenga oprimida la tecla **'Reset Filter'** (Reposición del filtro) durante tres segundos. Las luces de pedido y reemplazo del filtro se apagarán.

# CONTROLES DE LA TEMPERATURA

refrigerador o congelador con alimentos tibios. **Importante:** Cuando esta función está activada, las teclas ▲ y ▼ del control del refrigerador y del congelador no podrán ser usadas.

Para activar esta función, oprima la tecla '**Max Cool**' (Frío máximo). Esta función se desactivará automáticamente después de 12 horas O cuando oprima la tecla '**Max Cool**'.

## Preferencias del usuario

Use el menú de preferencias del usuario para:

- Activar o apagar la función 'Super Cool' (Superenfriamiento) (modelos selectos)
- Cambiar el despliegue de la temperatura de °F a °C
- Activar o desactivar las alarmas sonoras.
- Ajustar el nivel de luz del distribuidor (cuando se activa la función de luz automática del distribuidor de hielo y agua) (modelos selectos)
- Activar el modo sabático

Para acceder al menú de preferencias del usuario, oprima y mantenga oprimida la tecla '**Door Alarm**' (Alarma de la puerta) durante *tres* segundos. Cuando se encuentre en el modo de preferencias del usuario, aparecerá un subtítulo corto en la pantalla de despliegue de temperatura del congelador y se mostrará el estado de la característica en la pantalla del refrigerador.

1. Use los controles ▲ y ▼ del '**Freezer**' (Congelador) para navegar entre las opciones.
2. Cuando se muestre la función que desea modificar, use los controles ▲ y ▼ del '**Refrigerator**' (Refrigerador) para cambiar el estado de la función.
3. Cuando haya realizado los cambios, oprima la tecla '**Door Alarm**' durante tres segundos O cierre la puerta del refrigerador.

### Función 'Super Cool' ('CC') (modelos selectos)

Cuando se ACTIVA esta función, se enciende un ventilador de combinación en el refrigerador que mejora la circulación del aire y el control de la temperatura. Para ahorrar energía, puede desactivar esta característica seleccionando la opción '**OFF**' (Apagado).

### Despliegue de temperatura (F\_C)

Esta función permite cambiar el despliegue de temperatura en grados Fahrenheit o Celsius.

### Alarma ('AL')

Cuando el modo de alarma está APAGADO, todas las alarmas sonoras permanecerán desactivadas hasta que se vuelva a encender esta función.

### Selección de intensidad de luz automática (LL) (modelos selectos)

Esta función ajusta el nivel de luz del distribuidor cuando el sensor detecta que los niveles de luz de la habitación son bajos. El nivel 1 es el ajuste de menor intensidad, mientras que el nivel 9 es el nivel de luz de mayor intensidad.

**Importante:** La función de luz automática (modelos selectos) debe estar activada en el control del distribuidor de hielo y agua para poder utilizar esta característica.

### Modo sabático (SAB)

Cuando el modo sabático está ENCENDIDO, todas las luces de los controles y la luz nocturna estarán desactivadas hasta que se **APAGUE** la función. Esta función no deshabilita las luces interiores. Oprima cualquier tecla para restablecer las luces de control.

## Superficies exteriores tibias

En ciertas ocasiones, la parte delantera del gabinete del refrigerador puede estar tibia al tacto. Esto es normal y evita que la humedad se condense sobre la superficie exterior del refrigerador. Esta condición será más perceptible cuando se encienda el refrigerador por primera vez, en ambientes calurosos y después de abrir la puerta muchas veces o durante mucho tiempo.

# CARACTERÍSTICAS DEL REFRIGERADOR

## Bandejas

### ⚠ PRECAUCIÓN

A fin de evitar una lesión personal o daños materiales, observe lo siguiente:

- **Nunca** intente ajustar una bandeja que tenga alimentos (excepto en el caso de la Bandeja 'Elevator'<sup>MR</sup>).
- Cerciórese de que la bandeja esté firme *antes* de colocar artículos sobre ella.
- Manipule con cuidado las bandejas de vidrio templado. Las bandejas se pueden quebrar repentinamente si son melladas, rayadas o **expuestas a cambios repentinos de temperatura**.

Su refrigerador está equipado con bandejas Spill-Catcher<sup>MR</sup> o con bandejas no selladas. Las bandejas Spill-Catcher<sup>MR</sup> tienen un borde retenedor de derrames que facilita la limpieza y otras están equipadas con la característica deslizar. Para deslizar la bandeja hacia afuera (modelos selectos), sujete la parte delantera de la bandeja y tire hacia adelante. Empuje hacia adentro la bandeja para volverla a la posición original.

#### Desmontaje de una bandeja:

- Incline levemente hacia arriba la parte delantera y levante la parte trasera de la bandeja; luego tire de la bandeja derecho hacia afuera para sacarla.

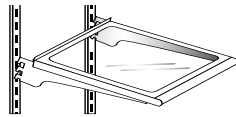

#### Cambio de lugar de una bandeja:

- Incline hacia arriba el borde delantero de la bandeja.
- Inserte los ganchos en las aberturas deseadas del marco y deje que la bandeja se asiente en su lugar.
- Asegúrese de que la bandeja esté bien asegurada en la parte trasera.

La cubierta del cajón de las verduras se utiliza como la bandeja inferior del refrigerador.

#### Desmontaje de la cubierta del cajón de las verduras:

- Coloque la mano debajo del marco para empujar el vidrio hacia arriba. Levante el vidrio para sacarlo.

#### Instalación:

- Repita las instrucciones anteriores en orden inverso.

## Bandeja 'Elevator'<sup>MR</sup> (modelos selectos)

La Bandeja Elevator<sup>MR</sup> posee un borde para detener los derrames y la característica EasyGlide<sup>MR</sup>. Se puede levantar o bajar sin necesidad de estar vacía.

#### Para deslizar hacia afuera la Bandeja Elevator<sup>MR</sup>:

- Sujete la parte delantera de la bandeja y tire de ella hacia adelante.
- Empuje la bandeja hacia adentro para volverla a su posición original.

#### Para ajustar la Bandeja Elevator<sup>MR</sup>:

- Tire hacia afuera el botón de la manivela.
- Gire la manivela a la *derecha* para levantar la bandeja y a la *izquierda* para bajar la altura de la bandeja.

#### Desmontaje de la Bandeja Elevator<sup>MR</sup>:

- Retire todos los artículos que estén en la bandeja y tire de ella hacia adelante.
- Tire de ella hacia adelante hasta que se detenga.
- Levante las lengüetas situadas debajo de los bordes exteriores y continúe tirando de la bandeja hasta que se salga fuera del marco.

#### Reinstalación de la Bandeja Elevator<sup>MR</sup>:

- Alinee la bandeja con el marco y empújela completamente hasta el fondo. No es necesario levantar las lengüetas para reinstalar la bandeja.

Durante el uso normal, NO es necesario retirar el conjunto del marco de la Bandeja Elevator<sup>MR</sup>. Aunque improbable y no recomendado, el procedimiento para retirar el marco es como sigue:

#### Desmontaje del conjunto del marco:

- Retire todos los alimentos de la bandeja.
- Deslice la bandeja hacia adelante aproximadamente 5 cm (2") y mueva manualmente los dos seguros traseros hacia el centro de la bandeja.
- Mientras sujeta desde abajo toda la bandeja y el marco, levante ligeramente y gire el conjunto proximadamente 30° para permitir que el mecanismo trasero pase sobre los rieles verticales laterales situados en la parte trasera.
- El conjunto completo puede entonces ser movido hacia adelante para sacarlo del refrigerador.

#### Reinstalación del conjunto del marco:

- Invierta el procedimiento de desmontaje. Asegúrese de que la bandeja quede nivelada. Cuando la bandeja deslizable sea empujada hacia atrás, los seguros traseros volverán a su posición correcta de funcionamiento.

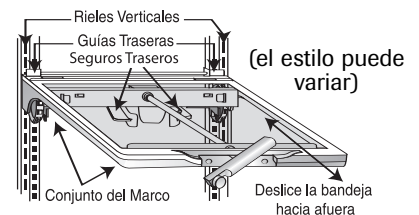

# CARACTERÍSTICAS DEL REFRIGERADOR

## Almacenamiento en la puerta

### Enfriador de bebidas 'ChillKeeper'<sup>MR</sup> (modelos selectos)

El enfriador de bebidas 'ChillKeeper'<sup>MR</sup> mantiene las bebidas y otros artículos más fríos que en el resto del refrigerador. Una admisión de aire dirige aire desde el congelador hacia el enfriador de bebidas.

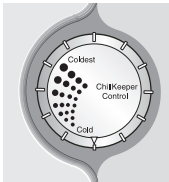

### Controles

El control del enfriador de bebidas se encuentra en la pared izquierda del compartimiento del refrigerador. Gire el control a la *derecha* para temperatura más fría.

### Desmontaje del enfriador:

- Retire el contenido del enfriador.
- Deslice el conjunto hacia arriba y tire de él derecho hacia afuera.

**Nota:** Si el enfriador está instalado directamente debajo del centro de productos lácteos o de un compartimiento de la puerta, el centro de productos lácteos o el compartimiento deberán ser retirados *antes* de retirar el enfriador.

### Instalación del enfriador:

- Alinee uno de los agujeros de entrada del aire con el agujero recortado en la puerta.
- Deslice el conjunto hacia adentro y hacia abajo de modo que los ganchos queden firmemente asentados en el revestimiento de la puerta.

**Nota:** El enfriador no funcionará en forma debida si el agujero de admisión del aire no está alineado con la ubicación del control.

## Centro de productos lácteos

El centro de productos lácteos ofrece almacenamiento conveniente para tales artículos como la mantequilla y la margarina. En modelos selectos, este compartimiento puede moverse a lugares diferentes para acomodar las necesidades de conservación de alimentos.

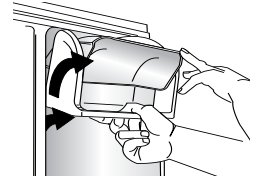

### Desmontaje:

- Deslice el centro de productos lácteos hacia arriba y tire de él para sacarlo.

### Instalación:

- Deslice el conjunto hacia adentro y hacia abajo de modo que los ganchos queden firmemente asentados en el revestimiento de la puerta.

### Desmontaje de la puerta del centro de productos lácteos:

- Oprima los costados de la puerta del centro de productos lácteos y tire de ella hacia afuera.

### Instalación de la puerta del centro de productos lácteos:

- Deslice los costados de la puerta del centro de productos lácteos hacia el interior del centro hasta que las puntas de las bisagras entren a presión en su lugar.

## Contenedores de la puerta

Los contenedores de la puerta pueden moverse para adaptarse a sus necesidades de almacenamiento.

### Desmontaje:

- Levante el contenedor y tire de él derecho hacia afuera.

### Instalación:

- Coloque el contenedor en el retén deseado del revestimiento de la puerta, empújelo hacia abajo hasta que se detenga.

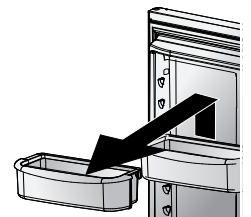



# CARACTERÍSTICAS DEL REFRIGERADOR

## Cajones de almacenamiento

### Cajones de las verduras con control de humedad

Los cajones de las verduras ofrecen un ambiente de mayor humedad para la conservación de frutas y verduras frescas.

#### Controles

Los controles del cajón de las verduras regulan la cantidad de humedad en el cajón. Deslice el control hacia el ajuste **'Fruit'** (*Fruta*) para productos con cáscaras. Deslice el control hacia el ajuste **'Vegetables'** (*Verduras*) para verduras con hojas.

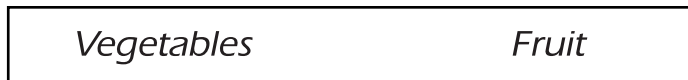

#### Desmontaje:

- Abra el cajón en toda su extensión. (En los modelos selectos, oprima las lengüetas para liberar el cajón de los rieles.) Levante la parte delantera del cajón y tire de él derecho hacia afuera.

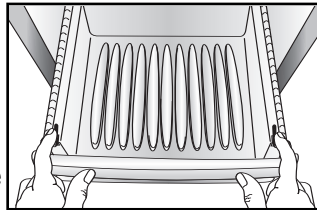

#### Instalación:

- Inserte el cajón en los rieles del marco y empuje hacia atrás a su lugar.

**Nota:** Para obtener mejores resultados, mantenga los cajones de las verduras herméticamente cerrados.

### Control de humedad automático (modelos selectos)

Algunos cajones de las verduras están equipados con un control automático de humedad, eliminando así la necesidad de controles manuales de humedad. Un material similar a una tela\* cubre los pequeños respiraderos de aire en el marco del cajón de las verduras.

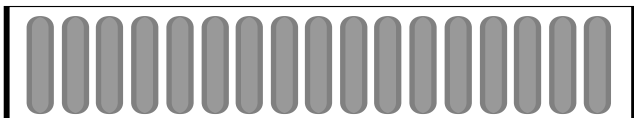

Este material controla el flujo de humedad que sale del cajón. Si se produce un derrame en el respiradero de aire o en el material tipo tela, limpie con un paño húmedo.

**DIAPLEX**  
The Intelligent Texture

- \* El sistema de control automático de humedad consiste en un material único patentado llamado 'Shape Memory Polymer' (Polímero con Memoria de Forma) el cual, al ser laminado con tela, se denomina DIAPLEX. DIAPLEX es fabricado por Mitsubishi.

### Cajón con control de la temperatura

Este cajón se puede usar para almacenar carnes, fiambres u otros artículos misceláneos.

El cajón presenta un control que ajusta la cantidad de aire frío que entra en el mismo. Ajuste el control a la posición **'Cheese'** (Queso) para una temperatura de refrigeración normal. Ajuste el control en la posición **'Meat'** (Carne) cuando se desee una temperatura más fría. Use el ajuste de carne para almacenar carnes.

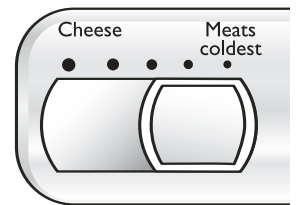

## Accesorios

### Contenedor cubierto (modelos selectos)

El contenedor cubierto tiene una tapa y una bandeja para huevos removible. Cuando se saca la bandeja, el contenedor tiene capacidad para guardar una caja de huevos estándar, hielo, etc.

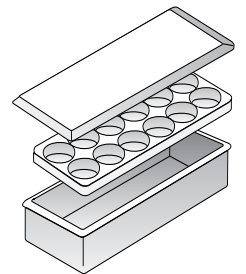

### Bandeja para huevos con manija (el estilo puede variar/modelos selectos)

La bandeja para huevos con manija tiene capacidad para más de una docena de huevos. Puede ser sacada para colocarla en el lugar de trabajo o para lavarla.

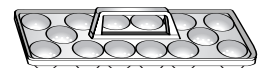

# CARACTERÍSTICAS DEL CONGELADOR

## Parrillas y canastas

### Parrilla fija del congelador

#### Desmontaje de las parrillas con clips:

- Levante la parrilla de los clips de montaje de a pared *derecha* y levante el costado *izquierdo* de la parrilla para sacarla de los agujeros de montaje en la pared.

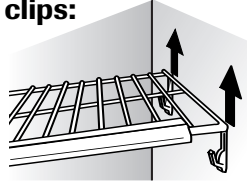

#### Instalación de las parrillas con clips:

- Coloque el costado izquierdo de la parrilla en los agujeros de montaje y oprima hacia *abajo* los clips de montaje en la pared.

### Parrillas

Las parrillas pueden ser retiradas para acomodarlas a sus necesidades de almacenamiento.

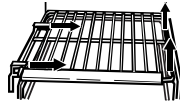

#### Desmontaje de la parrilla:

- Levante el lado derecho de la parrilla para sacarla del riel del gabinete y deslícela a la *derecha*.

#### Instalación de la parrilla:

- Vuelva a colocar la parrilla en el riel *izquierdo* del gabinete. Haga entrar a presión la parrilla en el riel del lado *derecho* del gabinete.

### Canastas y cajones

Las canastas y cajones (el estilo puede variar) se deslizan hacia afuera para tener fácil acceso a los artículos en la parte de atrás.

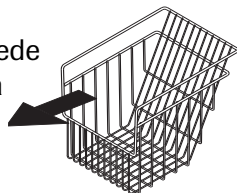

#### Desmontaje:

- Deslice la canasta hacia afuera en toda su extensión. Levante la parte delantera de la canasta y retírela.

#### Instalación:

- Inserte la canasta o cajón en el riel del gabinete. Levante la parte delantera de la canasta o del cajón y deslice hacia la parte trasera del congelador.

### Depósito del hielo: (modelos selectos)

El depósito del hielo se encuentra debajo de la máquina automática de hacer hielo.

#### Desmontaje:

- Levante la manecilla de la máquina de hacer hielo para desactivar la máquina. Levante la parte

delantera del depósito y deslícelo hacia afuera tanto como sea posible. Levante la parte delantera del depósito y retírela.

#### Instalación:

- Inserte el depósito en el riel situado debajo de la máquina de hacer hielo hasta que se enganche en su lugar. Baje la manecilla para activar la máquina de hacer hielo.

#### Importante: El

depósito del hielo debe estar bloqueado en su lugar para una buena distribución del hielo. Gire a la *izquierda* el impulsor del tornillo sin fin situado detrás del depósito (como se muestra) para alinear correctamente el depósito del hielo con el impulsor del tornillo sin fin.

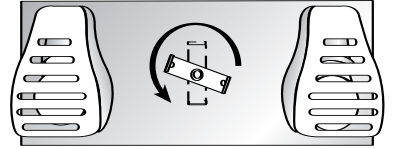

## Contenedores de la puerta

### Contenedores ajustables de la puerta

Los contenedores de la puerta pueden moverse para adaptarse a sus necesidades de almacenamiento.

#### Desmontaje:

- Levante el contenedor hasta que pase sobre los retenes del revestimiento de la puerta y tire de él derecho hacia afuera.

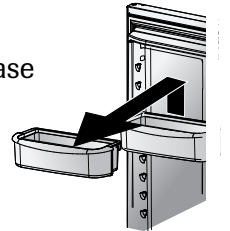

#### Instalación:

- Coloque el contenedor sobre el retén deseado del revestimiento de la puerta. Empújelo hacia abajo hasta que el contenedor se detenga.

### Contenedor Fijo de la Puerta (modelos selectos)

El contenedor fijo de la puerta se encuentra en la sección superior de la puerta del congelador.

**Importante:** El contenedor fijo de la puerta NO es ajustable. Si se saca el contenedor, la luz del congelador no se apagará cuando se cierre la puerta.

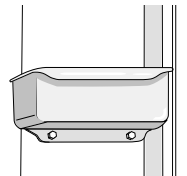

### Canastillas descendentes de la puerta del congelador (modelos selectos)

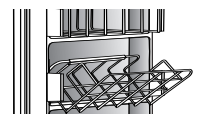

Proporcionan un espacio de almacenamiento adecuado para alimentos congelados que tienden a moverse, tales como verduras embolsadas.

# HIELO Y AGUA

## Máquina automática de hacer hielo (modelos selectos)

**Nota:** Las guías de consumo de energía que se adhieren en el refrigerador al momento de la compra no incluyen el uso de energía de la máquina de hacer hielo opcional.

Algunos modelos selectos fabrican hielo automáticamente. El número del kit apropiado de la máquina de hacer hielo es IC10S. El kit contiene las instrucciones de instalación y las instrucciones para la conexión del agua.

Otros modelos tienen una máquina de hacer hielo instalada en la fábrica. Conecte la máquina de hacer hielo al suministro de agua según se explica en las páginas 80 y 81. **Para un rendimiento óptimo de la máquina de hacer hielo es necesario que haya flujo apropiado del agua y que el refrigerador esté nivelado.**

### Instrucciones de funcionamiento

- Cerciórese de que el depósito del hielo esté en su lugar y que la manecilla de la máquina esté dirigida hacia abajo.
- Después de que el compartimiento del congelador alcanza aproximadamente 0° a 2° F (-18° a -17° C), la máquina de hacer hielo se llena con agua y comienza a funcionar. Usted obtendrá un lote de hielo aproximadamente cada tres horas.
- Espere aproximadamente 3-6 horas después de la instalación para recibir el primer lote de hielo.
- Descarte el hielo creado durante las primeras 12 horas de operación a fin de asegurarse de que el sistema no tenga impurezas.
- Detenga la producción de hielo levantando la manecilla de la máquina hasta que se escuche un chasquido.
- La máquina de hacer hielo permanecerá en la posición 'OFF' (Apagada) hasta que la manecilla no sea bajada.
- Los primeros dos lotes probablemente contendrán cubos muy pequeños o de forma irregular debido al aire que puede haber en la tubería de suministro de agua.
- Cuando los cubos de hielo son expulsados es normal que varios cubos salgan unidos. Se podrán separar fácilmente. La máquina de hacer hielo continuará haciendo hielo hasta que la cantidad de cubos de hielo producida levante el brazo sensor y apague la máquina.
- Se pueden oír ciertos ruidos cuando se está fabricando el hielo. El motor puede hacer un leve zumbido, los cubos sonarán al caer en la bandeja vacía y la llave del

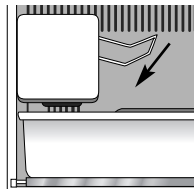

agua puede emitir un chasquido o “zumbido” de vez en cuando.

- Si el hielo no se usa con frecuencia, los cubos se tornarán opacos, disminuirán de tamaño, se pegarán y adquirirán mal sabor. Vacíe el depósito de hielo periódicamente y límpielo con agua tibia. Asegúrese de secar bien el depósito *antes* de volver a colocarlo en su lugar.
- **No** se deben colocar bebidas **ni** alimentos en el depósito del hielo para enfriarlos rápidamente. Estos artículos pueden bloquear el brazo sensor, afectando el funcionamiento de la máquina de hacer hielo.
- Cuando el suministro de agua vaya a ser interrumpido por varias horas, **apague** la máquina de hacer hielo levantando la manecilla.

### Desmontaje del depósito del hielo:

- Para sacar el depósito del hielo, tire de él hacia adelante, alejándolo de la máquina de hacer hielo. Para evitar que la máquina produzca cubos cuando el recipiente haya sido quitado, **apague** la máquina levantando la manecilla.

### Instalación del depósito del hielo:

- Invierta el procedimiento anterior. Ponga **en marcha** la máquina de hacer hielo bajando la manecilla.

## ⚠ ADVERTENCIA

**A fin de evitar una lesión personal o daños materiales, observe lo siguiente:**

- **No** introduzca los dedos o la mano en el mecanismo automático de hacer hielo mientras el refrigerador esté enchufado. Esto le protegerá contra posibles lesiones y también evitará interferencia con las piezas móviles del mecanismo eyector y del calentador que expulsa los cubos.
- En raras ocasiones, los cubos de hielo pueden salir descoloridos, mostrando generalmente un color azul verdoso. La causa de esta rara decoloración es una combinación de factores tales como ciertas características del agua local, la plomería de la casa y la acumulación de sales de cobre en la tubería inactiva de suministro de agua que abastece a la máquina de hacer hielo. El consumo continuo de los cubos descoloridos puede ser nocivo para la salud. Si observa la mencionada decoloración, descarte los cubos de hielo y póngase en contacto con su distribuidor para comprar e instalar un filtro en la tubería del agua.
- El daño causado por agua debido a una conexión inapropiada del agua puede causar crecimiento de moho/mildiú.
- Limpie los derrames de agua y hielo para evitar una lesión personal y el crecimiento de moho/mildiú.

# HIELO Y AGUA

## Características del Distribuidor (modelos selectos)

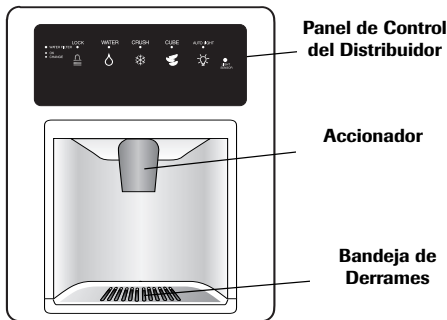

### Luz del distribuidor (modelos selectos)

Se enciende una luz a plena potencia dentro del distribuidor cuando se está distribuyendo hielo o agua con el accionador del distribuidor principal.

### Accionador del distribuidor

El accionador del distribuidor se encuentra en la pared trasera del área de distribución de agua y hielo. Seleccione una opción en el panel de control del distribuidor y oprima el accionador para que el distribuidor comience a funcionar.

### Bandeja removible

La bandeja removible en la parte inferior del área del distribuidor ha sido diseñada para recolectar derrames pequeños. Puede ser retirada con facilidad para limpiarla y vaciarla.

**Importante:** La bandeja removible no tiene desagüe. **No** deje que la bandeja se rebalse. Si se rebalsa, retírela y vacíela.

## Funcionamiento del distribuidor de agua

### ⚠ PRECAUCIÓN

A fin de evitar una lesión personal o daños materiales, observe lo siguiente:

- **No** introduzca los dedos, las manos ni ningún objeto extraño en la abertura del distribuidor.
- **No** use objetos afilados para romper el hielo.
- **No** saque agua directamente en un vaso de vidrio delgado, de losa fina o de cristal delicado.

**Nota:** Durante el uso inicial del distribuidor de agua se produce un retraso de uno a dos minutos antes de que salga agua pues el depósito se está llenando. No use los primeros 10 a 14 vasos de agua después de haber conectado por primera vez el refrigerador al suministro de agua del hogar o después de períodos prolongados sin uso.

### Uso del accionador del distribuidor:

- Seleccione el agua en el panel de control del distribuidor.
- Oprima un contenedor resistente de boca ancha contra el accionador. Cuando desee hielo picado, mantenga el contenedor tan cerca como sea posible de la salida del hielo a fin de evitar salpicaduras.
- Alivie la presión contra el accionador para detener la salida del agua. Puede que continúe saliendo un poco de agua, la cual se juntará en la bandeja del distribuidor. Se deben limpiar los derrames grandes.

## Control del distribuidor (modelos selectos) (las características del control varían según el modelo)

### Funcionamiento del distribuidor de hielo

#### Para obtener hielo y agua:



- Seleccione el modo **'WATER'** (Agua), **'CRUSH'** (Hielo picado) o **'CUBE'** (Cubos de hielo) oprimiendo el botón en el panel de control del distribuidor. Una luz verde situada arriba del botón indica la opción seleccionada.
- Oprima el contenedor contra el accionador del distribuidor. Cuando desee hielo picado, mantenga el contenedor tan cerca como sea posible de la salida del hielo a fin de evitar salpicaduras.

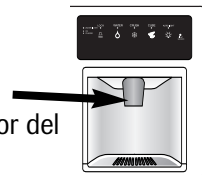

### Notas:

- El modo de selección no puede cambiarse cuando el distribuidor está funcionando.
- Si el distribuidor (modelos selectos) permanece activo por más de cinco minutos, un sensor de bloqueo automático apagará la energía hacia el área del distribuidor. Ver *Bloqueo del distribuidor* para obtener información sobre el desbloqueo.

# HIELO Y AGUA

## Bloqueo del distribuidor (modelos selectos)

El bloqueo del distribuidor detiene la salida del hielo o del agua.



### Para bloquear el distribuidor:

Oprima y mantenga oprimido el botón **'LOCK'** (Bloqueo) durante *tres* segundos. Una luz verde situada arriba del botón se iluminará cuando el distribuidor esté bloqueado.

### Para desbloquear el distribuidor:

Oprima y mantenga oprimido el botón **'LOCK'** durante *tres* segundos. La luz verde situada arriba del botón se apagará.

## Luz indicadora de estado del filtro del agua (modelos selectos)

La luz indicadora de estado del filtro del agua le avisa cuando debe cambiar el filtro. Una luz verde indica que el filtro está en buen estado. Una luz roja indica que el filtro debe ser cambiado. La luz permanecerá roja hasta que se reponga la función.



### Reposición del Indicador:

Oprima y mantenga oprimidos simultáneamente durante *cuatro* segundos el botón **'LOCK'** y el botón **'WATER'** (Agua). La luz verde indicadora del estado del filtro destellará tres veces cuando la función haya sido reactivada con éxito.



## 'AUTO LIGHT' (Luz Automática) (modelos selectos)



La función 'Auto Light' activa la luz del distribuidor a media intensidad cuando el sensor de la luz detecta que los niveles de luz en la habitación son bajos.

### Para activar la función 'Auto Light':

- Oprima el botón **'AUTO LIGHT'**. Una luz verde indicadora situada arriba del botón se ilumina cuando el sensor está activo.

### Para desactivar la función 'Auto Light':

- Oprima el botón **'AUTO LIGHT'**. La luz verde indicadora se apagará.

**Nota:** El distribuidor funcionará cuando la función 'Auto Light' esté ACTIVADA o DESACTIVADA.

## 'LIGHT' (Luz) (modelos selectos)



Oprima la tecla **'LIGHT'** *una vez* para seleccionar la función 'Auto Light', la cual activa la luz del distribuidor a media intensidad cuando el sensor de luz detecta que los niveles de luz de la habitación son bajos. La luz indicadora automática se encenderá.

### Para activar la luz:

- Oprima la tecla **'LIGHT'** *nuevamente* para activar la luz del distribuidor de manera continua. La luz indicadora de activación se encenderá.

### Para desactivar la luz:

- Oprima la tecla **'LIGHT'** *nuevamente* para desactivar la luz del distribuidor.

## Modo Sabático (modelos selectos)

Cuando se activa, el Modo Sabático desactiva las luces del control, pero el control continúa en funcionamiento.

### Para activar el Modo Sabático:

Oprima y mantenga oprimidos simultáneamente durante tres a cuatro segundos el botón **'LOCK'** y el botón **'AUTO LIGHT'**. Después de *tres* a *cuatro* segundos, las luces del distribuidor se apagarán.



### Para desactivar el Modo Sabático:

Oprima y mantenga oprimidos simultáneamente durante tres a cuatro segundos el botón **'LOCK'** y el botón **'AUTO LIGHT'**. Después de *tres* a *cuatro* segundos, las luces del distribuidor se encenderán.

### Notas:

- La luz del distribuidor no se activará cuando se esté sacando agua en este modo.
- Si hay una falla de energía, el control permanecerá en Modo Sabático cuando se restablezca la energía.

## Botón delantero de llenado (en algunos modelos)



El botón delantero de llenado funciona independientemente de los controles del surtidor, proporciona una opción alternativa de frente a la almohadilla surtidora para el agua. Esta característica es muy cómoda para llenar artículos grandes que no entran en el área de surtido (por ejemplo, botellas de bebidas deportivas, jarras, recipientes grandes, jarras de café).

Esta característica añade comodidad para surtir hielos y agua a la vez. Para usarla, elija el tipo de modalidad de hielo que desee en el panel de control. Oprima el recipiente contra la almohadilla de surtido y a la vez que oprime **el botón delantero de llenado**.

# FILTRO DE AGUA (MODELOS SELECTOS)

## Instalación y desmontaje

### ⚠ ADVERTENCIA

A fin de evitar una enfermedad grave o mortal, **no** use el refrigerador donde el agua no sea pura o se desconozca su calidad sin desinfección adecuada *antes o después* de pasar por el filtro.

### ⚠ PRECAUCIÓN

**Después de instalar un filtro de agua nuevo, siempre deje salir agua durante dos minutos *antes* de retirar el filtro por cualquier razón. El aire que permanece atrapado en el sistema puede causar eyección de agua y del cartucho.**

- La tapa de derivación no filtra el agua. Asegúrese de tener cartuchos filtrantes de repuesto cuando el filtro necesite ser cambiado.
- Si el sistema de filtración de agua estuvo congelado, reemplace el cartucho filtrante.
- Si el sistema no ha sido usado durante un período de tiempo corto y el agua tiene un sabor y olor desagradable, lave el sistema haciendo salir dos o tres vasos de agua. Si el olor o sabor desagradable persiste, cambie el cartucho filtrante.

## Instalación Inicial

El filtro de agua está ubicado en la esquina superior derecha del compartimiento del refrigerador.

1. Retire la tapa de derivación azul y consérvela para uso posterior.
2. Retire la etiqueta de sellado del extremo del filtro e insértelo en la cabeza del filtro.
3. Gire suavemente a la *derecha* hasta que el filtro se detenga. Cierre la cubierta del filtro.

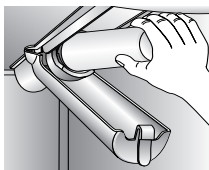
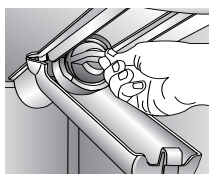

4. Reduzca las salpicaduras de agua purgando el aire del sistema. Deje correr el agua continuamente durante dos minutos a través del distribuidor hasta que el agua salga uniformemente. Durante el uso inicial, es necesario esperar de uno a dos minutos para que comience a salir agua pues el depósito del agua interno debe tener tiempo de llenarse.
- Se puede requerir limpieza adicional en los hogares en que el agua es de mala calidad.

## Reemplazo del filtro de agua

**Importante:** El aire que permanece atrapado en el sistema puede causar eyección de agua y del cartucho.

1. Gire el filtro a la *izquierda* hasta que se desenganche de la cabeza.
2. Desagüe el agua del filtro en el fregadero y descártelo en la basura normal del hogar.
3. Limpie el exceso de agua acumulada en la cubierta del filtro y continúe con la *Instalación inicial*, pasos 2-4.

El filtro de agua debe cambiarse por lo menos cada 12 meses.

**Importante:** La calidad del agua y la cantidad usada determinan la duración de la vida útil del cartucho filtrante. Si consume mucha agua o si el agua es de mala calidad, puede que sea necesario reemplazar el filtro más a menudo.

Para comprar un cartucho filtrante de repuesto, póngase en contacto con su distribuidor o llame al 1-800-JENNAIR (1-800-536-6247) en EE.UU. y Canadá.

El distribuidor puede ser usado sin el cartucho filtrante del agua. Si usted decide esta opción, reemplace el filtro con la tapa de derivación azul.

# FILTRO DE AGUA



## Especificaciones del sistema y datos de funcionamiento cartucho filtrante del agua para refrigerador – Modelo UKF8001AXX

### Especificaciones

Medida del gasto (máximo) en servicio.....2,9 L/min (0,78 GPM)  
Vida útil (máxima) – modelo UKF8001AXX-750 .....2838 litros/750 galones  
Temperatura máxima de operación .....38° C /100° F  
Presión mínima de operación .....241 kPa/35 lbs./pulg  
Temperatura mínima de operación.....1° C/33° F  
Presión máxima de operación .....827 kPa/120 lbs./pulg



1000 Apollo Road  
Eagan, Minnesota 55121-2240  
651.450.4913  
EPA EST #35917-MN-1

100834/B

### Datos de funcionamiento

Norma N° 42: Efectos Estéticos								
Parámetro	USEPA MCL	Concentración de Influyente	Promedio de Influyente	Efluente		% de Reducción		Reducción Mín. Requerida
				Promedio	Máximo	Promedio	Mínimo	
Cloro	–	2.0 mg/L ± 10%	1,88 mg/L	< 0,05136364 mg/L	< 0,06 mg/L	> 97,26%	96,84%	50%
Sabor y Olor	–	–	–	–	–	–	–	–
Partículas**	–	por lo menos 10.000 partículas/mL	5.700,000 # /mL	30.583 # /mL	69.000 # /mL	99,52%	98,94%	85%

Norma N° 53: Efectos sobre la Salud								
Parámetro	USEPA MCL	Concentración de Influyente	Promedio de Influyente	Efluente		% de Reducción		Reducción Mín. Requerida
				Promedio	Máximo	Promedio	Mínimo	
Turbiedad	1 NTU**	11 ± 1 NTU***	10,7 NTU	0,31 NTU	0,049 NTU	97,09 %	95,20 %	0,5 NTU
Quistes	Reducción de 99,5%	Mínimo 50.000/L	166.500 # /L	< 1 # /L	< 1 # /L	> 99,99 %	> 99,99 %	> 99,95 %
Asbesto	Reducción de 99%	10' a 10 <sup>6</sup> fibras/L; fibras > de 10 micrómetros de largo	155 MF/L	< 1 MF/L	< 1 MF/L	> 99,99 %	> 99,99 %	99 %
Plomo a pH 6,5	0,015 mg/L	0,15 mg/L + 10%	0,153 mg/L	< 0,001 mg/L	< 0,001 mg/L	> 99,35%	> 99,29%	0,10 mg/L
Plomo a pH 8,5	0,015 mg/L	0,15 mg/L + 10%	0,150 mg/L	< 0,001 mg/L	< 0,001 mg/L	> 99,33%	> 99,29%	0,10 mg/L
Mercurio a pH 6,5	0,002 mg/L	0,006 mg/L ± 10%	0,006 mg/L	0,0003 mg/L	0,0005 mg/L	95,70%	90,91%	0,002 mg/L
Mercurio a pH 8,5	0,002 mg/L	0,006 mg/L ± 10%	0,006 mg/L	0,0008 mg/L	0,0015 mg/L	86,22%	75,93%	0,002 mg/L
Atrazina	0,003 mg/L	0,009 mg/L + 10%	0,009 mg/L	< 0,002 mg/L	0,002 mg/L	76,99%	75,31%	0,003 mg/L
Benzene	0,005 mg/L	0,015 mg/L ± 10%	0,014 mg/L	0,0006 mg/L	0,0011 mg/L	95,71%	92,14%	0,005 mg/L
Carbofuran	0,04 mg/L	0,08 mg/L ± 10%	0,081 mg/L	< 0,001 mg/L	< 0,001 mg/L	98,74%	98,46%	0,04 mg/L
p-Dichlorobenzene	0,075 mg/L	0,225 mg/L ± 10%	0,208 mg/L	< 0,0005 mg/L	< 0,0005 mg/L	99,76%	99,74%	0,075 mg/L
Lindano	0,0002 mg/L	0,002 mg/L + 10%	0,002 mg/L	0,000 mg/L	< 0,0001 mg/L	98,72%	96,50%	0,0002 mg/L
Toxafeno	0,003 mg/L	0,015 ± 10%	0,015 mg/L	< 0,001 mg/L	< 0,001 mg/L	92,97%	91,67%	0,003 mg/L

\* Probado con una medida de gasto de 0,78 GPM (2,9 L/min); presión de 413,5 kPa (60 lbs./pulg.); pH de 7,5 ± 0,5; temp. de 20° C ± 3° C (68° F ± 5° F)

\*\*Medido en partículas/mL. Se usaron partículas de 0,5 – 1 micrón.

\*\*\*NTU – Unidades de Turbulencia (Nefelométricas)



**Cartuchos filtrantes UKF8001AXX-750 probados y certificados por NSF Internacional en base a las normas ANSI/NSF 42 y 53 para la reducción de las siguientes substancias:**

**Norma No. 42: Efectos Estéticos**

Reducción del sabor y olor  
Sabor y olor de cloro  
Unidad de Filtración Mecánica  
Reducción de Partículas – Clase I

**Norma No. 53: Efectos sobre la Salud**

Unidad de Reducción Química  
Reducción de Plomo, Atrazina, Lindano, Benzene, Carbofuran, p-Dichlorobenzene, Mercurio y Toxafeno  
Unidad de Filtración Mecánica  
Reducción de Quistes, Turbiedad y Asbesto

## Condiciones de uso generales

Lea esta Ficha de Datos de Funcionamiento y compare la capacidad de este producto con sus necesidades reales de tratamiento de agua.

**NO use este producto donde el agua sea microbiológicamente peligrosa o de calidad desconocida sin haberla desinfectado de manera adecuada antes o después de pasar por el sistema. Los sistemas certificados para reducción de quistes pueden ser usados en agua desinfectada que pueda contener quistes filtrables.**

**USE SOLAMENTE CON EL SUMINISTRO DE AGUA FRÍA. VERIFIQUE EL CUMPLIMIENTO DE TODOS LOS REGLAMENTOS Y LEYES LOCALES Y ESTATALES.**

El sistema de filtración de agua retráctil PuriClean® II usa el cartucho filtrante de repuesto UKF8001AXX. Es esencial el reemplazo oportuno del cartucho para obtener un rendimiento satisfactorio de este sistema de filtración. Por favor consulte la sección correspondiente de esta Guía de Uso y Cuidado para los requerimientos generales de funcionamiento, mantenimiento y reparación de averías. El precio sugerido de venta del filtro de agua de repuesto es de \$39,99.

Este sistema ha sido probado de acuerdo con las normas ANSI/NSF 42 y 53 para la reducción de las substancias indicadas anteriormente. La concentración de las substancias indicadas en el agua que entra al sistema se redujo a una concentración inferior o igual al límite permisible indicado por las normas ANSI/NSF 42 y 53 para el agua que sale a través del sistema.

# **FILTRO DE AGUA**

Estado de California  
Departamento de Servicios de la Salud

## Dispositivo de Tratamiento de Agua Número de Certificado

03 - 1583

Fecha de Emisión: 16 de Septiembre de 2003  
Fecha Revisada: 22 de Abril de 2004

---

---

### Designación de Marca Registrada/Modelo

UKF8001AXX750  
469006-750  
67003523-750

### Elementos de Repuesto

UKF8001AXX  
46 9006  
67003523

**Fabricante:** PentaPure Inc.

---

El (Los) dispositivo(s) de tratamiento de agua indicado(s) en este certificado cumple(n) los requisitos de prueba en conformidad con la Sección 116830 del Código de Salud y Seguridad para los siguientes contaminantes relacionados con la salud:

### Contaminantes Microbiológicos y Turbiedad

Quistes  
Turbiedad

### Contaminantes Inorgánicos/Radiológicos

Asbesto  
Plomo  
Mercurio

### Contaminantes Orgánicos

Atrazina  
Lindano  
Benzene  
Carbofuran  
p-Dichlorobenzene  
Toxafeno

---

**Vida Util Máxima:** 2839 litros (750 galones)

**Medida del Gasto en Servicio:** 2,9 L/min (0,78 GPM)

### **Condiciones de la Certificación:**

**NO** use este producto donde el agua sea microbiológicamente peligrosa o con agua de calidad desconocida, a excepción de que los sistemas certificados para reducción de quistes pueden ser usados en agua desinfectada que pueda contener quistes filtrables.



# SUGERENCIAS PARA CONSERVAR LOS ALIMENTOS

## Conservación de alimentos frescos

- La temperatura del refrigerador se debe mantener entre 1° y 4° C (34° y 40° F). La temperatura ideal es de 3° C (37° F). Para verificar la temperatura, coloque un termómetro para electrodomésticos en un vaso de agua en el centro del refrigerador. Espere 24 horas antes de verificar la temperatura. Si la temperatura es superior a 4° C (40° F) ajuste los controles según se explica en las páginas 83-85.
- Evite sobrecargar las bandejas del refrigerador pues esto reduce la circulación de aire alrededor de los alimentos y ocasiona enfriamiento irregular.

## Frutas y verduras

- El cajón de las verduras retiene la humedad para ayudar a preservar la frescura de las frutas y verduras por períodos más prolongados (ver página 88).
- Clasifique las frutas y verduras *antes* de guardarlas y consuma primero las que se encuentren maduras o magulladas. Descarte aquellas que muestren señales de descomposición.
- Siempre envuelva los alimentos que despiden olor tal como cebollas y repollo de modo que el olor no se transfiera a otros alimentos.
- Aunque las verduras necesitan cierta cantidad de humedad para retener la frescura, demasiada humedad puede acortar el tiempo de conservación (especialmente las verduras con hojas). Seque bien las verduras *antes* de guardarlas.
- No lave las verduras frescas hasta el momento de usarlas.

## Carnes y quesos

- La carne cruda de res y de ave debe envolverse muy bien para que no ocurran derrames ni contaminación de otros alimentos o superficies.
- A veces se puede formar moho en la superficie de los quesos duros (Suizo, Cheddar y Parmesano). Corte por lo menos 2,5 cm (1") alrededor y debajo del área afectada. Mantenga el cuchillo o instrumento cortante alejado del moho. El queso restante retendrá su sabor y se puede comer sin preocupación. **No** trate de conservar las rodajas individuales de queso, el queso cremoso, el requesón, la crema, nata cortada o yogur cuando tengan señales de moho.

## Productos lácteos

- La mayoría de los productos lácteos como la leche, yogur, nata cortada y requesón muestran la fecha de vencimiento en sus envases para asegurar su correcta duración. Guarde estos alimentos en los envases originales y refrigérelos inmediatamente después de comprarlos y después de cada uso.

## Conservación de alimentos congelados

- El compartimiento del congelador de un refrigerador debe ser mantenido aproximadamente a -17° C (0° F). Para verificar la temperatura, coloque un termómetro para electrodomésticos entre los paquetes congelados y espere 24 horas antes de verificarla. Si la temperatura es superior a -17° C (0° F), ajuste el control como se indica en las páginas 83-85.
- El congelador funcionará más eficazmente si se ocupa por lo menos dos tercios de su capacidad.

## Envoltura de los alimentos para su congelación

- Para reducir la deshidratación y el deterioro de la calidad de los alimentos, use papel de aluminio, envoltura para alimentos congelados, bolsas especiales para alimentos congelados o envases herméticamente cerrados. Extraiga la mayor cantidad posible de aire del paquete y asegúrese de que esté bien sellado. El aire atrapado puede resecar, cambiar de color o dar mal sabor (quemadura de congelación) a los alimentos.
- Envuelva bien las carnes frescas y la carne de ave con envoltura especial para alimentos congelados antes de guardarlas.
- **No** congele nuevamente la carne que se haya descongelado completamente.

## Colocación de los alimentos en el congelador

- Evite guardar demasiados alimentos tibios en el congelador de una sola vez. Esto sobrecarga el congelador, reduce la velocidad de congelación y puede elevar la temperatura de los alimentos congelados.
- Deje un espacio entre los paquetes de manera que el aire pueda circular libremente para que los alimentos se congelen lo más rápido posible.
- Evite guardar alimentos difíciles de congelar tal como helados y jugo de naranja concentrado en los compartimientos de la puerta del congelador. Es preferible guardar estos alimentos en el interior del congelador donde la temperatura fluctúa menos cuando se abre la puerta.

Consulte la *Tabla de conservación de los alimentos* en las páginas 97 y 98 para los tiempos de almacenamiento aproximados.

# SUGERENCIAS PARA CONSERVAR LOS ALIMENTOS

## Tabla de conservación de los alimentos

Los tiempos de conservación son aproximados y pueden variar dependiendo del tipo de empaque, temperatura de almacenamiento y la calidad del alimento cuando fue comprado.

ALIMENTOS	REFRIGERADOR	CONGELADOR	SUGERENCIAS PARA LA CONS
<b>PRODUCTOS LACTEOS</b>			
Mantequilla	1 mes	6 a 9 meses	Envuelva bien o cubra.
Leche y crema	1 semana	No se recomienda	Verifique la fecha del envase. Cierre firmemente. <b>No</b> vuelva a colocar las porciones no usadas en el envase original. <b>No</b> congele la crema a menos que sea batida.
Queso en crema, queso en pasta y alimentos de queso	1 a 2 semanas	No se recomienda	Envuelva bien.
Requesón	3 a 5 días	No se recomienda	Guarde en el envase original. Verifique la fecha del envase.
Nata cortada	10 días	No se recomienda	Guarde en el envase original. Verifique la fecha del envase.
Queso duro (Suizo, Cheddar y Parmesano)	1 a 2 meses	4 a 6 meses Puede quedar migajoso	Envuelva bien. Recorte las partes afectadas por el moho.
<b>HUEVOS</b>			
Huevos enteros	3 semanas	No se recomienda	Refrigere colocando los extremos pequeños hacia abajo.
Claros o yemas restantes	2 a 4 días	9 a 12 meses	Por cada taza de yemas que se desee congelar, agregue 1 cucharadita de azúcar si se van a usar en dulces o una cucharadita de sal si es para platillos no dulces.
<b>FRUTAS</b>			
Manzanas	1 mes	8 meses (cocinadas)	También se pueden guardar manzanas verdes o duras a una temperatura de 15° C a 21° C (60° F a 70° F).
Plátanos	2 a 4 días	6 meses (enteros /pelados)	Madúrelas a temperatura ambiente <i>antes</i> de ser refrigeradas. <b>Notas:</b> Los plátanos se oscurecen cuando son refrigerados.
Peras, ciruelas, aguacate	3 a 4 días	No se recomienda	Madúrelas a temperatura ambiente <i>antes</i> de ser refrigeradas. <b>Notas:</b> Los aguacates se oscurecen cuando son refrigerados.
Fresas, cerezas, damascos	2 a 3 días	6 meses	Madúrelas a temperatura ambiente <i>antes</i> de ser refrigeradas.
Uvas	3 a 5 días	1 mes (enteras)	Madúrelas a temperatura ambiente <i>antes</i> de ser refrigeradas.
Frutas ácidas	1 a 2 semanas	No se recomienda	También se pueden refrigerar a 15° C a 21° C (60° F a 70° F). Si se refrigeran, guárdelas sin cubrirlas.
Piña, en trozos	2 a 3 días	6 a 12 meses	No madurarán después de la compra. Use rápidamente.

# SUGERENCIAS PARA CONSERVAR LOS ALIMENTOS

ALIMENTOS	REFRIGERADOR	CONGELADOR	SUGERENCIAS PARA LA CONSERVACION
<b>VERDURAS</b>			
Espárragos	1 a 2 días	8 a 10 meses	<b>No</b> lave antes de refrigerar. Guarde en el cajón de las verduras.
Repollitos de Bruselas, brócoli, coliflor, chícharos, frijoles, cebollas, pimientos	3 a 5 días	8 a 10 meses	Envuelva los alimentos que producen olor. Deje los chícharos en las vainas.
Repollo, apio	1 a 2 semanas	No se recomienda	Envuelva los alimentos que producen olor y refrigere en el cajón de las verduras.
Zanahorias, pastinaca, betarraga y nabos	7 a 10 días	8 a 10 meses	Retire los tallos verdes. Envuelva los alimentos que producen olor y refrigere en el cajón de las verduras.
Lechuga	7 a 10 días	No se recomienda	
<b>AVES y PESCADO</b>			
Pollo y pavo, entero	1 a 2 días	12 meses	Mantenga en el envase original para refrigeración. Coloque en el compartimiento de la carne y queso. Cuando congele por más de dos semanas, envuelva nuevamente con envoltura para congelador.
Pollo y pavo, presas	1 a 2 días	9 meses	
Pescado	1 a 2 días	2 a 6 meses	
<b>CARNES</b>			
Tocino	7 días	1 mes	
Res o cordero, molida	1 a 2 días	3 a 4 meses	Las carnes frescas pueden ser guardadas en el envase original para su refrigeración.
Res o ternera, asada y bistec	3 a 5 días	6 a 9 meses	Colóquelas en el compartimiento de la carne y queso. Cuando congele por más de dos semanas, envuelva nuevamente con envoltura para congelador.
Jamón, completamente cocido, entero	7 días	1 a 2 meses	
mitad	5 días	1 a 2 meses	
rebanadas	3 días	1 a 2 meses	
Fiambres	3 a 5 días	1 a 2 meses	Los fiambres sin abrir envasados al vacío pueden ser guardados durante dos semanas en el compartimiento de la carne y queso.
Cerdo, asado	3 a 5 días	4 a 6 meses	
Cerdo, chuletas	3 a 5 días	4 meses	
Salchichas, molidas	1 a 2 días	1 a 2 meses	
Salchichas, ahumadas	7 días	1 a 2 meses	
Ternera	3 a 5 días	4 a 6 meses	
Salchichas	7 días	1 mes	Las carnes procesadas deben ser bien envueltas y guardadas en el compartimiento de la carne y queso.

Fuentes: Ministerio de Agricultura de los Estados Unidos; Instituto de Mercadotecnia de Alimentos; Servicio de Extensión Cooperativa, Universidad Estatal de Iowa

# CUIDADO Y LIMPIEZA

## ⚠ PRECAUCIÓN

Para evitar lesiones personales o daños a la propiedad, respete lo siguiente:

- Lea y siga las instrucciones del fabricante para todos los productos de limpieza.
- **No** coloque las cubetas, repisas ni accesorios en el lavavajillas. Se podrían agrietar o combar los accesorios.

## ⚠ ADVERTENCIA

Para evitar las sacudidas eléctricas, que pueden causar graves lesiones personales o la muerte, corte el suministro eléctrico al refrigerador *antes* de limpiarlo. Después de la limpieza, conecte el suministro eléctrico.

## Tabla de limpieza del refrigerador

PIEZA	NO USE	USE
<b>Puertas con acabado texturizado y exterior pintado liso (algunos modelos)</b> <i>El daño causado al acabado de acero inoxidable debido al uso incorrecto de productos de limpieza o productos no recomendados <b>no</b> está cubierto bajo esta garantía del producto..</i>	Limpiadores abrasivos o fuertes Amoníaco Blanqueador de cloro Detergentes o solventes concentrados Esponjas de fregar metálicas o de plástico texturizado	Use 59 ml (4 cucharadas) de bicarbonato de sosa disuelto en 1 litro (1 qt) de agua jabonosa tibia. Enjuague la superficie con agua tibia limpia y seque inmediatamente para que no queden manchas de agua.
<b>Interior del gabinete</b>		
<b>Exterior y puertas de acero inoxidable (algunos modelos)</b> <i>El daño causado al acabado de acero inoxidable debido al uso incorrecto de productos de limpieza o productos no recomendados <b>no</b> está cubierto bajo esta garantía del producto.</i>	Limpiadores abrasivos o fuertes Amoníaco Blanqueador con cloro Detergentes o solventes concentrados Esponjas de fregar metálicas o de plástico texturizado Productos a base de vinagre Limpiadores a base de cítricos	Use agua jabonosa tibia y una esponja o paño suave y limpio. Enjuague la superficie con agua tibia limpia y seque inmediatamente para que no queden manchas de agua. Para pulir las superficies y evitar dejar huellas dactilares, aplique después una capa de Stainless Steel Magic Spray (N° de pieza 20000008*).
<b>Burletes de las puertas</b>	Limpiadores abrasivos o fuertes Esponjas de fregar metálicas o de plástico texturizado	Use agua jabonosa tibia y una esponja o paño suave y limpio.
<b>Serpentín del condensador</b> <i>Para tener acceso, retire la rejilla de la base.</i>	Cualquier cosa salvo una aspiradora	Use la boquilla de la manguera de la aspiradora.
<b>Rejilla de salida del ventilador del condensador</b> <i>Vea la parte trasera del refrigerador.</i>		Use la boquilla de la manguera de la aspiradora con un accesorio de cepillo.
<b>Accesorios</b> <i>Repisas, cubetas, gavetas, etc.</i>	Un lavavajillas	Siga las instrucciones de retiro e instalación en la sección correspondiente. <b>Deje que los artículos se ajusten a la temperatura ambiental.</b> Diluya un detergente suave y use una esponja o paño limpio y suave para limpiar. Use un cepillo con cerdas de plástico para limpiar las hendiduras. Enjuague las superficies con agua tibia limpia. Seque los artículos de vidrio y transparentes inmediatamente para que no queden manchas.

# CUIDADO Y LIMPIEZA

## Eliminación de los olores del refrigerador

### ⚠ ADVERTENCIA

A fin de evitar un choque eléctrico que puede causar una lesión grave o mortal, desenchufe el refrigerador *antes* de la limpieza. Enchúfelo después de la limpieza.

1. Retire todos los alimentos y **apague** el refrigerador.
2. Desenchufe el refrigerador.
3. Limpie las paredes, el piso, el techo del interior del gabinete, los cajones, las bandejas y las juntas de acuerdo con las instrucciones indicadas en la página 99.
4. Diluya detergente suave y escobille los intersticios con la solución usando una escobilla de cerdas de plástico. Deje reposar durante 5 minutos. Enjuague las superficies con agua tibia. Seque las superficies con un paño limpio y suave.
5. Lave y seque todas las botellas, envases y frascos. Descarte los alimentos añejos o deteriorados.
6. Envuelva o guarde los alimentos que causan olores en envases herméticos para evitar que los olores vuelvan a ocurrir.
7. Enchufe el refrigerador y vuelva a colocar los alimentos en el refrigerador.
8. Espere a que el refrigerador se enfríe.
9. Después de 24 horas, verifique si se han eliminado los olores.

### Si el olor aún persiste:

1. Retire los cajones y colóquelos en la bandeja superior del refrigerador.
2. Llene el compartimiento del refrigerador y del congelador – incluyendo las puertas – con hojas de periódicos en blanco y negro arrugadas.
3. Coloque briquetas de carbón dispersas en los periódicos arrugados en el compartimiento del refrigerador y del congelador.
4. Cierre las puertas y deje reposar durante 24-48 horas.

## Sugerencias para ahorro de energía

- Evite colocar demasiados artículos en las bandejas del refrigerador. Esto reduce la circulación del aire alrededor de los alimentos y el refrigerador realizará ciclos de funcionamiento más frecuentes.
- Evite colocar demasiados alimentos tibios en el refrigerador de una sola vez. Esto sobrecarga los compartimientos y disminuye la velocidad de enfriamiento.
- **No** use papel de aluminio, papel encerado o toallas de papel para forrar las bandejas. Esto disminuye la circulación del aire y el refrigerador funcionará menos eficientemente.
- Un congelador lleno hasta dos tercios de su capacidad funcionará más eficientemente.
- Ubique el refrigerador en la parte más fresca de la habitación. Evite las áreas que reciben luz directa del sol o cerca de tuberías o rejillas de calefacción u otros electrodomésticos que producen calor. Si esto no es posible, aisle el exterior usando una sección de los armarios o una capa adicional de aislamiento.
- Limpie las juntas de la puerta cada tres meses de acuerdo con las instrucciones de limpieza. Esto asegurará que la puerta cierre herméticamente y que el refrigerador funcione con mayor eficiencia.
- Organice los artículos en el refrigerador de modo que se reduzca el tiempo que la puerta está abierta.
- Asegúrese de que las puertas se cierran herméticamente nivelando el refrigerador como se indicó en las instrucciones de instalación.
- Limpie las bobinas del condensador cada tres meses como se indica en las instrucciones de limpieza. Esto contribuirá al ahorro de energía y a un mejor enfriamiento.

# CUIDADO Y LIMPIEZA

## Reemplazo de los focos

### ⚠ ADVERTENCIA

A fin de evitar choque eléctrico que puede causar una lesión personal grave o mortal, desenchufe el refrigerador *antes* de reemplazar el foco. Después de reemplazar el foco, enchufe nuevamente el refrigerador.

### ⚠ PRECAUCIÓN

A fin de evitar una lesión personal o daños materiales, observe lo siguiente:

- Espere hasta que el foco se enfríe.
- Use guantes cuando reemplace el foco.

## Sección superior del compartimiento del refrigerador

Los focos de la sección superior del refrigerador se encuentran detrás del panel delantero. Alcance con la mano detrás del panel para retirar los focos.

## Sección inferior del compartimiento del refrigerador

1. Empuje hacia arriba las lengüetas de la pantalla de la luz. Gire la pantalla hacia arriba y suelte las lengüetas.
2. Retire el foco.
3. Reemplácelo con un foco para electrodomésticos de **no más de 40 watts**.
4. Inserte las lengüetas superiores de la pantalla en las ranuras del revestimiento del refrigerador e inserte a presión las lengüetas inferiores en las ranuras del revestimiento.

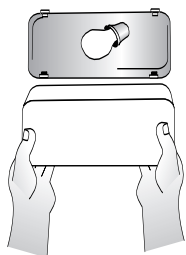
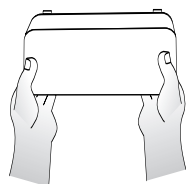

## Sección superior del compartimiento del congelador

1. Retire el depósito del hielo levantando la parte delantera del depósito y sacándolo hacia afuera.



2. Retire la pantalla de la luz oprimiendo el lado derecho de la pantalla y girándola hacia abajo.
3. Retire el foco. Reemplácelo con un foco para electrodomésticos de **no más de 40 watts**.
4. Gire la pantalla hacia arriba, oprima levemente hacia adentro y hágala entrar a presión en su lugar.
5. Reinstale el depósito del hielo deslizándolo hacia adentro hasta que se bloquee en su lugar.

## Sección inferior del compartimiento del congelador

1. Apriete ambos lados de la pantalla para retirarla.
2. Retire el foco. Reemplácelo con un foco para electrodomésticos de **no más de 40 watts**.
3. Apriete ambos lados de la pantalla para que entre a presión en su lugar.

## Distribuidor de hielo y agua

1. Ubique el foco dentro del borde superior del marco del distribuidor. Destorníllelo para sacarlo.
2. Reemplácelo con un foco de **7 watts, 120 voltios**.

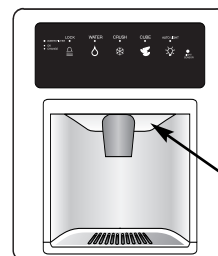

Ubicación del Foco

## Puertas de vidrio (modelos selectos)

### A fin de proteger puertas de vidrio:

1. **No** use agentes de limpieza abrasivos tales como esponjas de restregar de lana de acero o limpiadores en polvo pues ellos pueden rayar el vidrio.
2. **No** golpee el vidrio con ollas, sartenes, muebles, juguetes u otros objetos.
3. **No** cierre las puertas de vidrio hasta que las bandejas y cajones no estén en sus lugares.

Al golpear, rayar, hacer vibrar o esforzar el vidrio puede debilitar su estructura causando un mayor riesgo de rotura en una fecha posterior.

# CUIDADO Y LIMPIEZA

## Preparación para las vacaciones **A su regreso:**

### **⚠ PRECAUCIÓN**

Si su refrigerador tiene un distribuidor y existe la posibilidad de que la temperatura en el lugar donde está ubicado el refrigerador descienda bajo el punto de congelación, el sistema de suministro del agua (incluyendo el depósito del agua y la válvula del agua) debe ser desaguado por un técnico de servicio calificado.

### **Para vacaciones o ausencias cortas (tres meses o menos):**

1. Retire todos los productos perecederos.
2. Si nadie va a controlar el refrigerador durante su ausencia, retire también todos los productos congelados.
3. Si su refrigerador tiene una máquina automática de hacer hielo:
  - Cierre el suministro de agua hacia la máquina de hacer hielo por lo menos un día antes de partir.
  - Después de que caiga el último lote de hielo, levante la manecilla de alambre y colóquela en la posición **'OFF'**.
  - Vacíe el depósito del hielo.
4. Si la temperatura ambiente descenderá a menos de 13° C (55° F), siga las instrucciones para ausencias más largas.

### **Para ausencias o vacaciones largas, (más de tres meses) O si la temperatura ambiente descenderá a menos de 13° C (55° F):**

1. Retire el alimento.
2. Si su refrigerador tiene una máquina automática de hacer hielo:
  - Cierre el suministro de agua hacia la máquina de hacer hielo por lo menos un día antes de partir.
  - Después de que caiga el último lote de hielo, levante la manecilla de alambre y colóquela en la posición **'OFF'**.
  - Vacíe el depósito del hielo.
3. Si su refrigerador tiene un sistema distribuidor con filtro de agua, retire el cartucho filtrante e instale la derivación del filtro. Descarte el cartucho usado.
4. Gire el control del congelador a la posición **'OFF'**.
5. Desenchufe el refrigerador.
6. Limpie completamente el interior de ambos compartimientos con una solución de bicarbonato y un paño suave limpio (cuatro cucharadas de bicarbonato en un litro/cuarto de galón de agua tibia).
7. Seque bien ambos compartimientos.
8. Deje las puertas abiertas a fin de evitar la formación de moho y mildiú.

### **Después de una vacación o ausencia corta:**

Para los modelos con máquinas automáticas de hacer hielo o distribuidores:

- Conecte nuevamente el suministro del agua y abra la válvula de suministro del agua (ver páginas 80 y 81).
- Vigile la conexión del agua durante 24 horas y corrija los escapes si es necesario.
- Deje salir 10-15 vasos de agua del distribuidor para lavar el sistema.
- Vuelva a activar la máquina de hacer hielo.
- Descarte por lo menos los tres primeros lotes de hielo.

### **Después de una vacación o ausencia larga:**

- Si su refrigerador tiene una máquina automática de hacer hielo, vuelva a conectar el suministro del agua y abra la llave del suministro del agua (ver página 80 y 81).
- Enchufe nuevamente el refrigerador y reajuste los controles (ver página 83-85).
- Vigile la conexión del agua durante 24 horas y corrija los escapes si es necesario.

Para los modelos con distribuidor, deje correr agua a través del distribuidor por lo menos durante tres minutos con la derivación del filtro en su lugar, después instale el filtro de agua (ver página 93).

- Después de instalar el filtro de agua, deje correr agua a través del distribuidor continuamente durante por lo menos dos minutos o hasta que el agua salga de manera continua. Inicialmente usted observará que hay uno o dos minutos de retraso en que salga el agua hasta que el depósito interno se llena.
- Active la máquina de hacer hielo.
- Descarte el hielo producido dentro de las primeras 12 horas (por lo menos los tres primeros lotes).

## Preparación para una mudanza:

- Siga las instrucciones para vacaciones/ausencias largas, hasta el paso 7.
- Asegure todos los artículos sueltos, tal como bandejas y cajones en sus lugares con cinta adhesiva a fin de evitar que se dañen.
- Coloque cinta adhesiva en las puertas cerradas.
- Use una carretilla de mano cuando mueva el refrigerador. **SIEMPRE** coloque la carretilla de mano por el costado o por la parte trasera del refrigerador, **NUNCA** por el frente.
- Asegúrese de que el refrigerador se mantenga en posición vertical durante la mudanza.

# SONIDOS DEL FUNCIONAMIENTO

Las mejoras en el diseño de la refrigeración pueden producir sonidos en su nuevo refrigerador que son diferentes o que no existían en el modelo más antiguo. Estas mejoras fueron hechas para crear un refrigerador que conserve los alimentos de manera más eficiente, que ahorre energía y que en general sea más silencioso. Debido a que los nuevos refrigeradores funcionan más silenciosamente, ahora es posible detectar sonidos que estaban presentes en los refrigeradores más antiguos pero que pasaban inadvertidos debido a los niveles de ruido más altos. Muchos de estos sonidos son normales. Por favor tome nota de que las superficies adyacentes a un refrigerador, tales como las paredes, los pisos y la estantería pueden a veces aumentar el nivel de estos sonidos. A continuación se indican algunos de los sonidos normales que pueden ser notados en un refrigerador nuevo.

SONIDO	CAUSA POSIBLE	SOLUCIÓN
<b>Chasquido</b>	• El control del congelador <b>(A)</b> hace un chasquido cuando se pone en marcha o se detiene el compresor.	• Funcionamiento normal
	• El cronómetro de descongelación o el control del amortiguador eléctrico (en algunos modelos) <b>(B)</b> suena como un reloj eléctrico y ocasionalmente hace un clic o golpeteo.	• Funcionamiento normal
<b>Agolpamiento o runruneo de aire</b>	• El ventilador del condensador <b>(D)</b> hacen este sonido cuando funcionan.	• Funcionamiento normal
	• El ventilador del congelador <b>(C)</b> afloja a una parada como la puerta de congelador se abre.	• Funcionamiento normal
<b>Gorgoteo o hervor</b>	• El refrigerante del evaporador <b>(E)</b> y del intercambiador de calor <b>(F)</b> hace este ruido cuando circula.	• Funcionamiento normal
<b>Ruido sordo</b>	• Los cubos de la máquina de hacer hielo al caer en el depósito del hielo <b>(G)</b> .	• Funcionamiento normal
	• El fin de tiro de hielo <b>(H)</b> de distribuidor.	• Funcionamiento normal
<b>Vibración</b>	• El compresor <b>(I)</b> hace este sonido intermitente cuando está funcionando.	• Funcionamiento normal
	• El refrigerador no está nivelado.	• Ver <i>Nivelado</i> (página 79).
<b>Zumbido</b>	• La conexión de la válvula del agua <b>(J)</b> de la máquina de hacer hielo hace este sonido cuando la máquina se está llenando con agua.	• Funcionamiento normal
<b>Murmullo</b>	• La máquina de hacer hielo <b>(K)</b> está 'activada' sin tener el agua conectada.	• Funcionamiento normal
	• El tornillo sin fin <b>(L)</b> emite un murmullo cuando agita el hielo para dispensarlo.	• Se detiene el sonido si se levanta el brazo de la máquina de hielos a la posición <b>'OFF'</b> de apagado. Vea la sección <i>Máquina Automática de Hacer Hielo</i> página 92.
	• El compresor <b>(I)</b> puede producir un murmullo alto cuando está funcionando.	• Funcionamiento normal
	• La válvula de solenoide <b>(M)</b> produce este ruido al hacer funcionar la puerta de la salida del hielo	• Funcionamiento normal

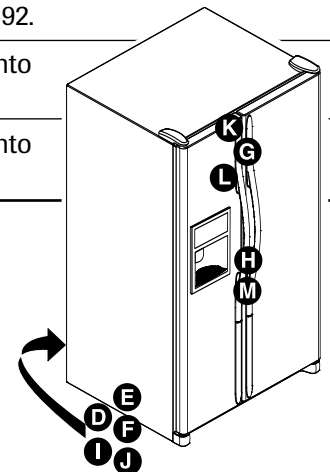
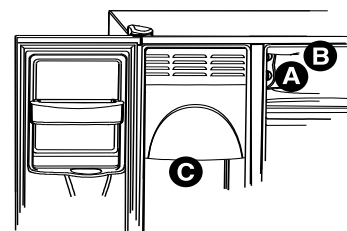



# LOCALIZACIÓN Y SOLUCIÓN DE AVERÍAS

PROBLEMA	CAUSAS POSIBLES	SOLUCIÓN
<b>El control y las luces del congelador están encendidas pero el compresor no funciona</b>	El refrigerador está en modo de descongelación.	Funcionamiento normal. Espere 40 minutos para ver si el refrigerador reanuda el funcionamiento.
<b>La temperatura del sistema de embutidos y frutas y verduras está demasiado tibia</b>	Los ajustes del control del refrigerador son demasiado bajos.	Ver páginas 83-85 para ajustar los controles.
	Los controles del congelador están en ajustes muy bajos.	Ver páginas 83-85 para ajustar los controles.
	El cajón no está bien colocado.	Ver página 88 para verificar la colocación del cajón.
<b>El refrigerador no funciona</b>	El refrigerador no está enchufado.	Enchufe el refrigerador.
	Las teclas de control de la temperatura están en la posición (-).	Ver páginas 83-85 para ajustar los controles.
	Fusible fundido o se necesita reponer el disyuntor.	Reemplace los fusibles fundidos. Verifique el disyuntor y repóngalo, si es necesario.
	Ha ocurrido una falla de corriente.	Llame a su compañía de electricidad para informarles de la falla de corriente.
<b>El refrigerador aún no funciona</b>	El refrigerador tiene algún problema de funcionamiento.	Desenchufe el refrigerador y cambie todos los alimentos a otro refrigerador. Si no dispone de otro, coloque hielo seco en el congelador para preservar los alimentos. La garantía no cubre pérdida de alimentos. Haga una llamada de servicio.
<b>La temperatura de los alimentos es demasiado fría</b>	Las bobinas del condensador están sucias.	Limpie de acuerdo con la tabla en la página 99.
	El control del refrigerador y del congelador están en un ajuste muy alto.	Ver página 83-85 para ajustar los controles.
	El alimento está demasiado cerca de la admisión de aire superior izquierda.	Cambie de lugar el alimento.
<b>La temperatura de los alimentos es demasiado tibia</b>	La puerta no cierra bien.	El refrigerador no está nivelado. Ver página 79 para obtener los detalles sobre como nivelar el refrigerador.
		Revise la junta de la puerta para ver si cierra herméticamente. Limpie si es necesario, de acuerdo con la tabla en la página 99.
		Verifique si hay obstrucciones internas que impidan que la puerta se cierre bien (es decir, cajones mal cerrados, depósitos del hielo, contenedores o alimentos demasiado grandes o mal colocados, etc.)
	Los controles necesitan ser ajustados.	Ver página 83-85 para ajustar los controles.
	Las bobinas del condensador están sucias.	Limpie de acuerdo con la tabla en la página 99.
	La rejilla del aire trasera está bloqueada.	Verifique la posición de los alimentos en el refrigerador para asegurarse de que la rejilla no esté bloqueada. Las rejillas del aire traseras se encuentran debajo de los cajones de las verduras.
	La puerta se ha abierto con frecuencia o se ha dejado abierta por períodos prolongados.	Reduzca el tiempo que la puerta está abierta. Organice bien los alimentos para asegurar de que la puerta se abra por tiempos tan cortos como sea posible.
	Se han colocado alimentos recientemente.	Espere hasta que el alimento que se ha colocado recientemente alcance la temperatura del refrigerador o del congelador.
<b>El refrigerador tiene un olor</b>	Los alimentos que producen olor deben ser cubiertos o envueltos.	Limpie de acuerdo con la tabla en la página 99.
	El interior del refrigerador necesita limpieza.	

# LOCALIZACIÓN Y SOLUCIÓN DE AVERÍAS

PROBLEMA	CAUSAS POSIBLES	SOLUCIÓN
<b>Se forman gotas de agua en el exterior del refrigerador</b>	Las juntas de las puertas no sellan herméticamente.	Limpié de acuerdo con la tabla en la página 99.
	Los niveles de humedad son altos.	El tiempo caluroso y húmedo puede aumentar la condensación.
	Los controles deben ser ajustados.	Ver página 83-85 para ajustar los controles.
<b>Se forman gotas de agua en el interior del refrigerador</b>	Los niveles de humedad son altos o la puerta se ha abierto con demasiada frecuencia.	Reduzca el tiempo que la puerta está abierta. Organice bien los alimentos para asegurar de que la puerta se abra por tiempos tan cortos como sea posible.
	Las juntas de las puertas no sellan herméticamente.	Limpié de acuerdo con la tabla en la página 99.
<b>El refrigerador o la máquina de hacer hielo hacen ruidos extraños o demasiado altos</b>	Funcionamiento normal.	Ver página 103.
<b>El cajón con control de la temperatura y/o el cajón de las verduras no cierran bien</b>	El contenido del cajón o la posición de los artículos en el compartimiento vecino pueden estar obstruyendo el cajón.	Cambie de lugar los alimentos y contenedores para evitar interferencia con los cajones.
	El cajón está mal colocado.	Ver las página 88 para la instalación correcta del cajón.
	El refrigerador no está nivelado.	Ver página 79 para los detalles sobre como nivelar el refrigerador.
	Las canaletas de los cajones están sucias.	Limpié las canaletas con agua tibia y jabón. Enjuague y seque bien. Aplique una capa delgada de vaselina en las canaletas de los cajones.
<b>El refrigerador funciona con demasiada frecuencia</b>	La puerta se ha abierto con frecuencia o se ha dejado abierta por períodos prolongados.	Reduzca el tiempo que la puerta está abierta. Organice bien los alimentos para asegurar de que la puerta se abra por tiempos tan cortos como sea posible. Espere a que el ambiente interior se ajuste por el período de tiempo que la puerta estuvo abierta.
	La humedad o calor en el área vecina es alta.	Funcionamiento normal.
	Se han colocado alimentos recientemente.	Espere hasta que el alimento que se ha colocado recientemente alcance la temperatura del refrigerador o del congelador.
	El refrigerador está expuesto al calor debido al medio ambiente o a otros electrodomésticos a su alrededor.	Evalúe el medio ambiente de su refrigerador. Posiblemente sea necesario cambiarlo de lugar para mejorar su rendimiento.
	Las bobinas del condensador están sucias.	Limpié si es necesario, de acuerdo con la tabla en la página 99.
	Los controles necesitan ser ajustados.	Ver página 83-85 para ajustar los controles.
	La puerta no cierra bien.	El refrigerador no está nivelado. Ver página 79 <i>Nivelado</i> . Verifique si hay obstrucciones internas que impidan que la puerta se cierre bien (es decir, cajones mal cerrados, depósitos del hielo, contenedores o alimentos demasiado grandes, etc.)
	Las juntas de las puertas no sellan herméticamente.	Limpié de acuerdo con la tabla en la página 99.

# LOCALIZACIÓN Y SOLUCIÓN DE AVERÍAS

## Hielo y Agua

PROBLEMA	CAUSAS POSIBLES	SOLUCIÓN
<b>No están encendidas las luces del control del distribuidor</b>	La puerta del congelador no está cerrada.	Verifique que la puerta del congelador esté cerrada. La energía se interrumpe del control cuando la puerta del congelador se abre.
	El refrigerador no está enchufado.	Enchufe el refrigerador.
	Fusible fundido o se necesita reponer el disyuntor.	Reemplace los fusibles fundidos. Verifique el disyuntor y repóngalo, si es necesario.
	Ha ocurrido una falla de energía.	Llame a la compañía local de electricidad para informar acerca de la falla.
	El refrigerador está en Modo Sabático (modelos selectos).	Vea la sección <i>Modo Sabático</i> página 92.
<b>No sale hielo ni agua cuando se oprimen las teclas</b>	La puerta del congelador no está cerrada.	Verifique que la puerta del congelador esté cerrada. La energía se interrumpe del control cuando la puerta del congelador se abre.
	Los controles están en modo de bloqueo (modelos selectos).	Vea la sección <i>Bloqueo del Distribuidor</i> página 92.
	Se está llenando el depósito del agua.	Durante el uso inicial se produce una demora de aproximadamente uno a dos segundos para que comience la distribución mientras se llena el depósito de agua interno.
	El depósito del hielo no está bien instalado.	Vuelva a instalar el depósito del hielo, ver página 93.
	La máquina de hacer hielo se ha instalado recientemente o se ha usado recientemente una gran cantidad de hielos.	Espere 24 horas para que comience la producción de hielo o para que la máquina de hacer hielo vuelva a llenarse.
	El filtro de agua está obstruido o necesita cambiarse.	Cambie el filtro de agua (Ver página 93).
<b>La máquina de hacer hielo no está produciendo suficiente hielo o el hielo es asimétrico</b>	La máquina de hacer hielo se ha instalado recientemente o se ha usado recientemente una gran cantidad de hielos.	Espere 24 horas para que comience la producción de hielo o para que la máquina de hacer hielo vuelva a llenarse.
	La presión del agua es muy baja.	La presión baja del agua puede causar que la válvula gotee. La presión del agua debe estar entre 35 a 100 libras por pulgada cuadrada para que funcione correctamente. Una presión mínima de 35 libras por pulgada cuadrada se recomienda para los refrigeradores con filtros de agua.
	El filtro de agua está obstruido o necesita cambiarse.	Cambie el filtro de agua (Ver página 93).

**Cont.**

# LOCALIZACIÓN Y SOLUCIÓN DE AVERÍAS

PROBLEMA	CAUSAS POSIBLES	SOLUCIÓN
<b>La máquina de hacer hielo no está produciendo hielo</b>	El brazo de la máquina esté hacia arriba.	Confirme que el brazo de la máquina de hielos esté hacia abajo. Vea la sección <i>Máquina automática de hacer hielo</i> página 90.
	El suministro de agua doméstica no está llegando a la válvula del agua.	Vea la sección <i>Conexión del suministro de agua</i> páginas 80-81.
	La tubería de cobre está torcida.	Cierre el suministro de agua y arregle las torceduras. Si no puede hacerlo, reemplace la tubería.
	La presión del agua está muy baja.	La presión del agua debe estar entre 35 a 100 libras por pulgada cuadrada para que funcione correctamente. Una presión mínima de 35 libras por pulgada cuadrada se recomienda para los refrigeradores con filtros de agua.
	Revise la temperatura del congelador.	Vea la sección <i>Controles de la Temperatura</i> , páginas 83-85 para obtener ayuda acerca de cómo ajustar los controles. El congelador debe estar entre 0° a 2 °F (-18 a -17° C) para producir hielo.
	El recipiente del hielo no está instalado correctamente.	Vea la sección <i>Depósito del hielo</i> , página 89.
	Se instaló la válvula de agua incorrecta.	Vea la sección <i>Conexión del suministro de agua</i> en la páginas 80-81. Las válvulas autoperforantes y las válvulas de asiento de 3/16" causan baja presión del agua y pueden obstruir la tubería con el pasar del tiempo. <b>El fabricante no se responsabiliza por daños materiales debido a la instalación o conexión incorrecta del agua.</b>
<b>La luz del indicador del filtro del agua está roja</b>	El filtro de agua necesita ser substituido.	Si el filtro no está disponible, reemplácelo con el filtro en derivación. Vea la sección <i>Filtro de agua</i> página 93.
	El sensor del indicador del filtro necesita ser reajustado.	Vea la sección <i>Luz indicadora de estado del filtro del agua</i> página 93.
<b>Se forma hielo en la tubería de entrada de la máquina de hacer hielo</b>	La presión del agua está muy baja.	La presión del agua debe ser entre 35 a 100 libras por pulgada cuadrada para que funcione correctamente. Una presión mínima de 35 libras por pulgada cuadrada se recomienda para los refrigeradores con filtros de agua.
	La válvula de asiento no está completamente abierta.	Abra la válvula de asiento completamente.
	La temperatura del congelador está muy alta.	Vea la sección <i>Controles de la temperatura</i> , páginas 83-85 para obtener ayuda acerca de cómo ajustar los controles. El congelador debe estar entre 0° a 2° F (-18 a -17° C) para producir hielo.
<b>El refrigerador tiene escape de agua</b>	Se usó tubería plástica para completar la conexión.	El fabricante recomienda el uso de tubería de cobre para la instalación. La tubería de plástico es menos durable y puede causar escapes. <b>El fabricante no se responsabiliza por daños materiales debido a la instalación o conexión del agua incorrecta.</b>
	Se instaló una válvula del agua incorrecta.	Vea la sección <i>Conexión del suministro de agua</i> en la páginas 80-81. Las válvulas autoperforantes y las válvulas de asiento de 3/16" causan baja presión del agua y pueden obstruir la tubería con el pasar del tiempo. <b>El fabricante no se responsabiliza por daños materiales debido a la instalación o conexión incorrecta del agua.</b>

# LOCALIZACIÓN Y SOLUCIÓN DE AVERÍAS

PROBLEMA	CAUSAS POSIBLES	SOLUCIÓN
El agua del distribuidor no es muy fría	Se instaló recientemente el refrigerador.	Deje que pasen aproximadamente 12 horas para que el agua en el depósito de almacenamiento se enfríe.
	El suministro del agua en el depósito de almacenamiento se acabó.	
	El agua se estancó en las tuberías de agua afuera del tanque de almacenamiento y se ha calentado a temperatura ambiente.	Deseche el primer vaso de agua y vuélvalo a llenar.
El agua parece turbia	Aire o burbujas de aire en el agua.	Esto es normal cuando se usa por primera vez el distribuidor y desaparecerá con el uso.
Hay partículas en el agua o en los cubos de hielo	Polvo de carbón del cartucho del filtro de agua.	El agua que fluye inicialmente a través del cartucho podría contener el polvo inocuo de carbón que libera el cartucho. Las partículas son seguras para consumo y desaparecerán después de unos cuantos usos.
	La concentración de minerales en el agua formarán partículas cuando el agua se congela y se derrite.	Las partículas no son dañinas y ocurren naturalmente en los suministros de agua.
El flujo del agua es más lento que lo normal	La presión del agua es muy baja.	La presión del agua debe ser entre 35 a 100 libras por pulgada cuadrada para que funcione correctamente. Una presión mínima de 35 libras por pulgada cuadrada se recomienda para los refrigeradores con filtros de agua.
	La válvula de asiento no está completamente abierta.	Abra la válvula de asiento completamente.
	Se instaló una válvula del agua incorrecta.	Vea la sección <i>Conexión del suministro de agua</i> página 80-81. Las válvulas autoperforantes y las válvulas de asiento de $\frac{3}{16}$ " causan baja presión del agua y pueden obstruir la tubería con el pasar del tiempo. <b>El fabricante no se responsabiliza por daños materiales debido a la instalación o conexión incorrecta del agua.</b>
	La tubería de cobre está torcida.	Cierre el suministro de agua y arregle las torceduras. Si no puede hacerlo, reemplace la tubería.
	El filtro de agua está obstruido o necesita cambiarse.	Cambie el filtro de agua (Ver página 95).
	La válvula de agua no está completamente abierta.	Abra la válvula de agua completamente y verifique si hay escapes. El flujo mínimo en distribuidor es aproximadamente 10 onzas líquidas en nueve segundos con un filtro nuevo instalado o aproximadamente 10 onzas líquidas en cinco segundos sin un filtro.

# **NOTAS**

# **NOTAS**

# GARANTÍA Y SERVICIO

## Garantía de la refrigerador Jenn-Air Garantía completa de un año

**Durante un (1) año** - Desde la fecha original de compra al por menor, se reparará o reemplazará gratuitamente cualquier pieza que falle durante uso normal en el hogar.

**Máquina de hacer hielo** - Cuando se compra con el refrigerador y es instalada por el distribuidor, la máquina de hacer hielo se considera parte del refrigerador para efectos de la garantía.

## Garantía limitada - Componentes principales de refrigeración

**Desde el segundo hasta el quinto año** - Después del primer año a partir de la fecha original de compra al por menor, hasta el final del quinto año, el fabricante reparará o reemplazará, a su elección, sin costo alguno por piezas y mano de obra solamente, cualquier pieza del sistema de refrigeración sellado (compuesto por el compresor, evaporador, condensador, secador y tubería de conexión) así como el revestimiento del gabinete, (excluyendo el revestimiento de la puerta) que falle durante el uso normal en el hogar. El propietario deberá pagar todos los otros costos incluyendo kilometraje/millaje, transporte, costo del viaje y costo del diagnóstico, si fuese necesario.

## Garantía limitada - Filtro del agua

### PuriClean® II, si viene equipado

**30 días** - Desde la fecha original de compra, se reemplazará gratuitamente cualquier pieza del cartucho filtrante del agua que falle debido a un defecto de material o fabricación.

**Nota:** La garantía completa y las garantías limitadas son válidas cuando el refrigerador se encuentra en Estados Unidos o Canadá. Los refrigeradores que se encuentren en cualquier otro lugar están cubiertos por garantías limitadas que incluyen solamente las piezas que fallen durante el primer año.

## Residentes Canadienses

Las garantías anteriores cubren solamente aquellos electrodomésticos instalados en Canadá que han sido certificados o aprobados por las agencias de prueba correspondientes para cumplimiento con la Norma Nacional de Canadá a menos que el electrodoméstico haya sido traído a Canadá desde EE.UU. debido a un cambio de residencia..

*Las garantías específicas expresadas anteriormente son las **UNICAS** garantías provistas por el fabricante. Estas garantías le otorgan derechos legales específicos y usted puede tener además otros derechos que varían de un estado a otro.*

LA ÚNICA Y EXCLUSIVA SOLUCIÓN PARA EL CLIENTE BAJO ESTA GARANTÍA LIMITADA ES LA REPARACIÓN DEL PRODUCTO SEGÚN SE INDICA AQUÍ. LAS GARANTÍAS IMPLÍCITAS, INCLUYENDO LAS GARANTÍAS DE COMERCIALIZACIÓN O DE APTITUD PARA UN PROPÓSITO EN PARTICULAR ESTÁN LIMITADAS A UN AÑO O AL PERÍODO DE TIEMPO MÍNIMO PERMITIDO POR LA LEY. MAYTAG CORPORATION NO SERÁ RESPONSABLE DE DAÑOS INCIDENTALES O CONSECUENTES. ALGUNOS ESTADOS Y PROVINCIAS NO PERMITEN LA EXCLUSIÓN O LIMITACIÓN DE DAÑOS INCIDENTALES O CONSECUENTES O LA LIMITACIÓN DE LA DURACIÓN DE LAS GARANTÍAS IMPLÍCITAS DE COMERCIALIZACIÓN O APTITUD, POR LO QUE ESTAS EXCLUSIONES O LIMITACIONES PUEDEN NO APLICARSE EN SU CASO. ESTA GARANTÍA LE OTORGA DERECHOS LEGALES ESPECÍFICOS. USTED TAMBIÉN PUEDE TENER OTROS DERECHOS QUE VARÍAN DE UN ESTADO A OTRO O DE UNA PROVINCIA A OTRA.

## Lo que no cubren estas garantías:

1. Situaciones y daños resultantes de cualquiera de las siguientes eventualidades:
  - a. Instalación, entrega o mantenimiento inapropiados.
  - b. Cualquier reparación, modificación, alteración o ajuste no autorizados por el fabricante o por un centro de servicio autorizado.
  - c. Mal uso, abuso, accidentes, uso no razonable o hechos fortuitos.
  - d. Corriente eléctrica, voltaje o suministro incorrectos.
  - e. Programación incorrecta de cualquiera de los controles.
2. Las garantías quedan nulas si los números de serie originales han sido retirados, alterados o no son fácilmente legibles.
3. Focos.
4. Productos comprados para uso comercial o industrial.
5. El costo del servicio o llamada de servicio para
  - a. Corregir errores de instalación.
  - b. Instruir al usuario sobre el uso correcto del artefacto.
  - c. Transporte del artefacto al establecimiento de servicio.
6. Los daños consecuentes o incidentales sufridos por cualquier persona como resultado del incumplimiento de estas garantías. En algunos estados no se permite la exclusión o limitación de daños consecuentes o incidentales, por lo tanto la limitación o exclusión anterior puede no aplicarse en su caso.

## Si necesita servicio

- Llame al distribuidor donde compró su electrodoméstico o llame a Maytag Services<sup>SM</sup> LLC, Customer Assistance al 1-800-JENNAIR (1-800-536-6247) en EE.UU. y en Canadá para ubicar a un técnico autorizado.
- Asegúrese de conservar el comprobante de compra para verificar el estado de la garantía. Consulte la sección sobre la Garantía para mayor información sobre las responsabilidades del propietario para servicio bajo la garantía.
- Si el distribuidor o la compañía de servicio no pueden resolver el problema, escriba a Maytag Services<sup>SM</sup> LLC, Attn: CAIR<sup>®</sup> Center, P.O. Box 2370, Cleveland, TN 37320-2370 o llame al **1-800-JENNAIR (1-800-536-6247) en EE.UU. y Canadá.**

**Notas:** Cuando llame o escriba acerca de un problema de servicio, por favor incluya la siguiente información.

- a. Su nombre, dirección y número de teléfono;
- b. Número de modelo y número de serie;
- c. Nombre y dirección de su distribuidor o técnico de servicio;
- d. Una descripción clara del problema que está experimentando;
- e. Comprobante de compra (recibo de venta).

Las Guías del usuario, manuales de servicio e información sobre los repuestos pueden solicitarse a Maytag Services<sup>SM</sup>, LLC, Customer Assistance.