

best®

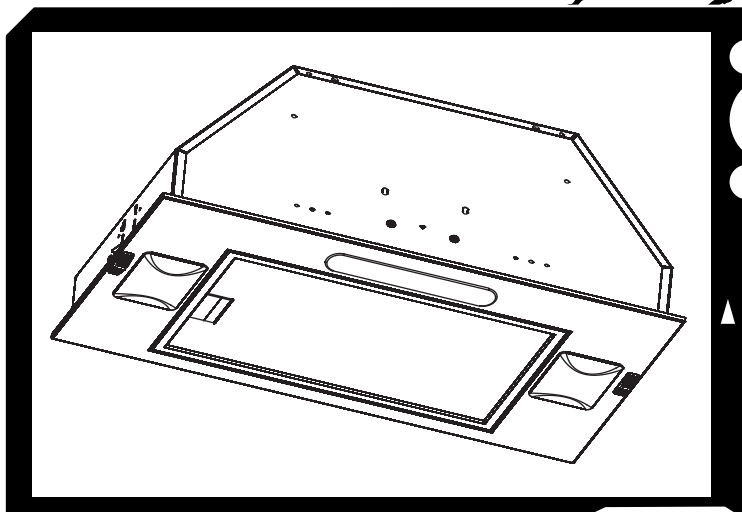

Power Module Module de Puissance Módulo de potencia

Mod. P195ES70SB

ENGLISH.....	3
FRANÇAIS.....	11
ESPAÑOL.....	19

In USA - BEST Hartford, Wisconsin

In CANADA - BEST Drummondville, QC, Canada

REGISTER YOUR PRODUCT ONLINE AT : www.BestRangeHoods.com/register
For additional Information visit www.BestRangeHoods.com

READ AND SAVE THESE INSTRUCTIONS

 **INTENDED FOR DOMESTIC COOKING ONLY** 

WARNING

TO REDUCE THE RISK OF FIRE, ELECTRIC SHOCK, OR INJURY TO PERSONS, OBSERVE THE FOLLOWING:

1. Use this unit only in the manner intended by the manufacturer. If you have questions, contact the manufacturer at the address or telephone number listed in the warranty.
2. Before servicing or cleaning unit, switch power off at service panel and lock service panel to prevent power from being switched on accidentally. When the service disconnecting means cannot be locked, securely fasten a prominent warning device, such as a tag, to the service panel.
3. Installation work and electrical wiring must be done by a qualified person(s) in accordance with all applicable codes and standards, including fire-rated construction codes and standards.
4. Sufficient air is needed for proper combustion and exhausting of gases through the flue (chimney) of fuel burning equipment to prevent backdrafting. Follow the heating equipment manufacturer's guidelines and safety standards such as those published by the National Fire Protection Association (NFPA), and the American Society for Heating, Refrigeration and Air Conditioning Engineers (ASHRAE), and the local code authorities.
5. When cutting or drilling into wall or ceiling, do not damage electrical wiring and other hidden utilities.
6. Ducted fans must always be vented to the outdoors.
7. Do not use this unit with any separate solid-state speed control device.
8. To reduce the risk of fire, use only metal ductwork.
9. This unit must be grounded.

WARNING

TO REDUCE THE RISK OF A RANGE TOP GREASE FIRE:

- A. Never leave surface units unattended at high settings. Boilovers cause smoking and greasy spillovers that may ignite. Heat oils slowly on low or medium settings.
- B. Always turn hood ON when cooking at high heat or when cooking flaming foods. (i.e. Crepes Suzette, Cherries Jubilee, Peppercorn Beef Flambe').
- C. Clean ventilating fans frequently. Grease should not be allowed to accumulate on fan or filter.
- D. Use proper pan size. Always use cookware appropriate for the size of the surface element.

TO REDUCE THE RISK OF INJURY TO PERSONS IN THE EVENT OF A RANGE TOP GREASE FIRE, OBSERVE THE FOLLOWING:*

1. **SMOTHER FLAMES** with a close-fitting lid, cookie sheet, or metal tray, then turn off the burner. **BE CAREFUL TO PREVENT BURNS.** If the flames do not go out immediately, **EVACUATE AND CALL THE FIRE DEPARTMENT.**
2. **NEVER PICK UP A FLAMING PAN** - You may be burned.
3. **DO NOT USE WATER**, including wet dishcloths or towels - violent steam explosion will result.
4. Use an extinguisher **ONLY** if:
 - A. You know you have a Class ABC extinguisher and you already know how to operate it.
 - B. The fire is small and contained in the area where it started.
 - C. The fire department is being called.
 - D. You can fight the fire with your back to an exit.

* Based on "Kitchen Fire Safety Tips" published by NFPA.

CAUTION

1. For indoor use only.
2. To reduce risk of fire and to properly exhaust air, be sure to duct air outside. Do not vent exhaust air into spaces within walls or ceilings or into attics, crawl spaces, or garages.
3. Take care when using cleaning agents or detergents.
4. Avoid using food products that produce flames under the Range Hood.
5. For general ventilating use only. Do not use to exhaust hazardous or explosive materials and vapors.
6. To avoid motor bearing damage and noisy and/or unbalanced impellers, keep drywall spray, construction dust, etc. off power unit.
7. Your hood motor has a thermal overload which will automatically shut off the motor if it becomes overheated. The motor will restart when it cools down. If the motor continues to shut off and restart, have the hood serviced.
8. For best capture of cooking impurities, the bottom of the hood should be a minimum of 24" and a maximum of 30" above the cooking surface.
9. Use with approved cord-connection kit only.
10. Please read specification label on product for further information and requirements.

⚠ CAUTION



Wear safety gloves before every installation
and/or manitenance operation

PREPARE THE HOOD

Unpack hood and check contents.

1 - Hood

1 - Hardware Bag (B08084043) containing:

4 - Mounting Screws (4,2 x 15mm Pan Head)

1 - Installation Instructions

1 - Parts Bag (B080810849) containing:

4 - Mounting Screws (3,9 x 9,5mm Pan Head)

1 - 8" Damper Duct Connector

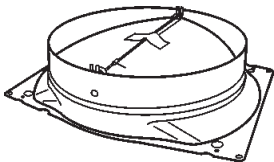

DAMPER DUCT CONNECTOR
(B08092501)



4 MOUNTING SCREWS
(3,9 x 9,5mm Pan Head)



4 MOUNTING SCREWS
(4,2 x 15mm Pan Head)

INSTALL DUCT CONNECTOR

1. Install damper duct connector onto the hood using (4) mounting screws that are provided (3,9mm. x 9,5mm.).
2. Remove the tape located on the damper.

INSTALL THE DUCTWORK (Ducted Hoods Only) - Fig.1

NOTE: To reduce the risk of fire, use only metal ductwork.

1. Decide where to install the duct.

The ducting from this fan to the outside of the building has a strong effect on the air flow, noise and energy use of the fan. Use the shortest, straightest duct routing possible for best performance, and avoid installing the fan with smaller ducts than recommended. Insulation around the ducts can reduce energy loss and inhibit mold growth. Fans installed with existing ducts may not achieve their rated airflow

2. Use duct tape to seal the joints between ductwork sections.
3. Install a roof or wall cap. Connect 8" round metal ductwork to cap and work back towards hood location.

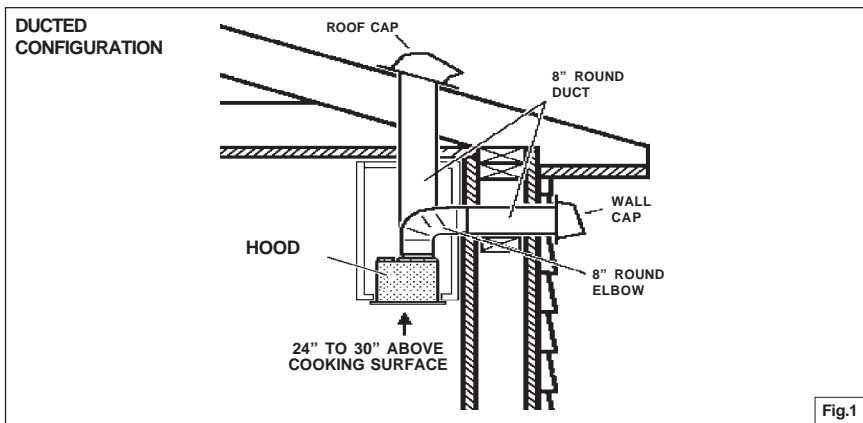

INSTALL THE DUCTWORK (Non-Ducted Hoods Only) - Fig.2

NOTE: The following material must be purchased separately for non-ducted recirculation installation.

- Non-ducted Charcoal Filter Model: ROUNDFILTER
 - 8" round metal ductwork and fittings.
 - Grill
1. Attach 8" round metal ductwork and fittings.
 2. Run ductwork to the location where it is discharged back into the room.
 3. Duct tape all joints to make them secure and air tight.
 4. Install a decorative grill. You may need to purchase a metal round-to-rectangular transition, depending on your application.

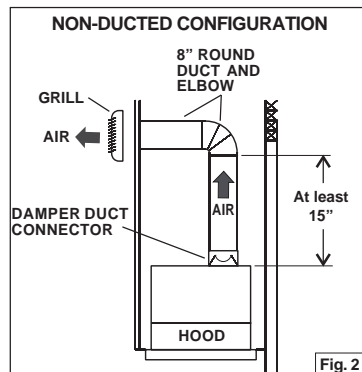

WIRING

Note: This range hood must be properly grounded. The unit should be installed by a qualified electrician in accordance with all applicable national and local electrical codes. The grounded 3 prong outlet should be accessible after the hood installation (i.e.: access door).

GROUNDING INSTRUCTIONS

This appliance must be grounded. In the event of an electrical short circuit, grounding reduces the risk of electric shock by providing an escape wire for the electric current. This appliance is equipped with a cord having a grounding wire with a grounding plug. The plug must be plugged into an outlet that is properly installed and grounded.

WARNING - Improper grounding can result in a risk of electric shock.

Consult a qualified electrician if the grounding instructions are not completely understood, or if doubt exist as to whether the appliance is properly grounded. Do not use an extension cord. If the power supply cord is too short, have a qualified electrician install an outlet near the appliance. Position the power socket at a maximum distance of 33-7/16" (85cm.) from where the lead exits from the hood (see illustration alongside). Fit the plug into the power socket.

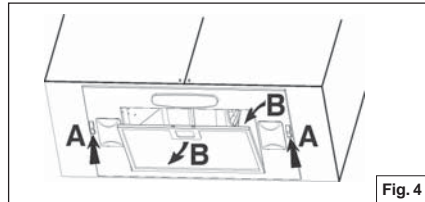
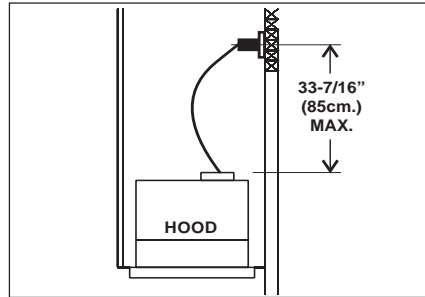

Fig.4

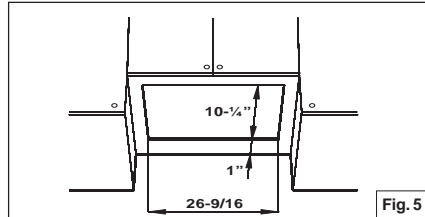

Fig.5

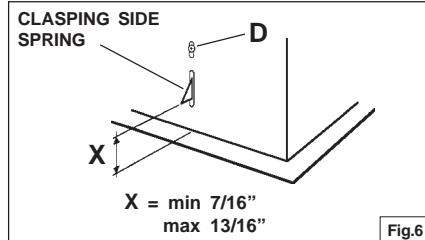

Fig.6

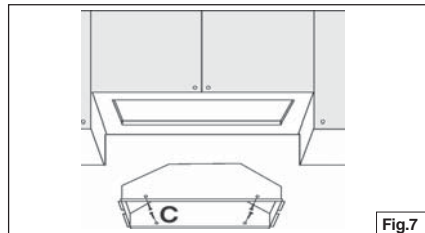

Fig.7

INSTALL THE HOOD

Note: The hood must be installed inside the cabinet.

The internal height of cabinet must be minimum 16".

The hood should be mounted centered over the cook top burners.

1. Remove the frame by moving the 2 slide fasteners "A" forward (Fig.4). Push the filter latch and tilt the filter downward (B) and remove.
2. Cut a hole in the bottom of the cabinet, using the dimensions shown (Fig.5).
3. Adjust the position of the clamping side spring by turning the "D" screw according to the thickness of the cabinet to which it is going to be anchored (Fig.6).
4. Insert the hood in the cabinet (Fig.7) and lock into position using the side spring.
5. Secure the hood with (4) "C" mounting screws.
6. Replace the frame by moving the 2 slide fasteners "A" backward. (Fig.4).

CONNECT DUCTWORK

1. Use **8" round metal duct** to connect the duct connector on the hood to the ductwork above.
2. Use **duct tape** to make all joints secure and air tight.

INSTALL FILTERS

(NON-DUCTED HOODS ONLY) - Fig.8

1. Install a charcoal filter on each side of the blower (included with Non-ducted Charcoal Filter Model: ROUNDFILTER)
2. To install the charcoal filter, align center keyhole slot on the filter with center of the blower. Rotate to lock filter into place.
3. To remove the charcoal filter, rotate the filter until it disengages from the blower.

(DUCTED AND NON-DUCTED HOODS)

- To remove the GREASE filter, grip the latch tab and pull it down. This will disengage the filter from the hood.
- To install the GREASE filter, align filter tabs to the side of the filter with slots in the hood drawer. Pull latch tab down, push filter up into place and release the tab.
- Make sure the filter is securely engaged after assembly.

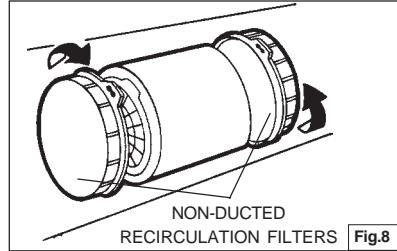

MAINTENANCE

ALWAYS SWITCH OFF THE ELECTRICITY SUPPLY BEFORE CARRYING OUT ANY OPERATIONS ON THE APPLIANCE.

Grease Filters

The **grease filter** should be cleaned frequently. Use a warm detergent solution. Grease filter is dishwasher safe.

To remove the grease filter: push in on the metal latch tab. Tilt the filter downward and remove.

Cleaning

Occasional care will help preserve its fine appearance.

- Clean with warm water and mild detergent only.
- Follow all cleaning by rinsing with clear water.
- Wipe dry with clean, soft cloth.

Light bulbs

This range hood requires two 13 watt G24q-1 Compact Fluorescent lamps (included). To change bulbs (Fig.9):

1. Remove the frame by moving the 2 slide fasteners (A) (Fig.4, page 6).
2. To replace lamp, grasp lamp at base and pull out to remove. Replace with 13W Fluorescent lamp noted above.

CAUTION: BULB MAY BE HOT!

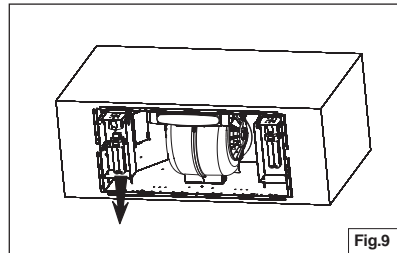

OPERATION - Fig.10

Controls

The light switch turns the lamps on and off.

The blower switch: makes it possible to select the motor operating speed (3 speeds).

Position 0: motor off.

The pilot lamp lights up whenever the blower is on.

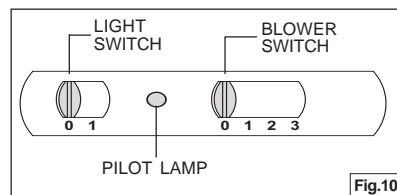

HEAT SENTRY™

Your hood is equipped with a HEAT SENTRY™ thermostat. This thermostat is a device that will turn on or speed up the blower if it senses excessive heat above the cooking surface.

1) If blower is OFF - it turns blower ON to HIGH speed.

2) If blower is ON at a lower speed setting - it turns blower up to HIGH speed.

When the temperature level drops to normal, the blower will return to its original setting.

WARNING

The HEAT SENTRY thermostat can start the blower even if the hood is turned OFF. When this occurs, it is impossible to turn the blower OFF with its switch. If you must stop the blower, do it from the main electrical panel.

WARRANTY

ONE YEAR LIMITED WARRANTY FOR BEST PRODUCTS

Broan-NuTone LLC (Broan-NuTone) warrants to the original consumer purchaser of Best products that such products will be free from defects in materials or workmanship for a period of one year from the date of original purchase. THERE ARE NO OTHER WARRANTIES, EXPRESS OR IMPLIED, INCLUDING, BUT NOT LIMITED TO, IMPLIED WARRANTIES OR MERCHANT ABILITY OR FITNESS FOR A PARTICULAR PURPOSE.

During this one-year period, Broan-NuTone will, at its option, repair or replace, without charge, any product or part which is found to be defective under normal use and service.

THIS WARRANTY DOES NOT EXTEND TO FLUORESCENT LAMP STARTERS, TUBES, HALOGEN AND INCANDESCENT BULBS, FUSE, FILTERS, DUCTS, ROOF CAPS, WALL CAPS AND OTHER ACCESSORIES FOR DUCTING. This warranty does not cover (a) normal maintenance and service or (b) any products or parts which have been subject to misuse, negligence, accident, improper maintenance or repair (other than by Broan-NuTone), faulty installation or installation contrary to recommended installation instructions.

The duration of any implied warranty is limited to the one-year period as specified for the express warranty. Some states do not allow limitation on how long an implied warranty lasts, so the above limitation may not apply to you.

BROAN-NUTONE'S OBLIGATION TO REPAIR OR REPLACE, AT BROAN-NUTONE'S OPTION, SHALL BE THE PURCHASER'S SOLE AND EXCLUSIVE REMEDY UNDER THIS WARRANTY. BROAN-NUTONE SHALL NOT BE LIABLE FOR INCIDENTAL, CONSEQUENTIAL OR SPECIAL DAMAGES ARISING OUT OF OR IN CONNECTION WITH PRODUCT USE OR PERFORMANCE. Some states do not allow the exclusion or limitation of incidental or consequential damages, so the above limitation or exclusion may not apply to you.

This warranty gives you specific legal rights, and you may also have other rights, which vary from state to state. This warranty supersedes all prior warranties.

To qualify for warranty service, you must (a) notify Broan-NuTone at the address stated below or telephone number stated below, (b) give the model number and part identification and (c) describe the nature of any defect in the product or part. At the time of requesting warranty service, you must present evidence of the original purchase date.

In USA - Best®, 926 W. State Street, Hartford, WI 53027 (800-558-1711)
In Canada - Best®, 550 Lemire Blvd., Drummondville, QC J2C 7W9
(866-737-7770)
www.BestRangeHoods.com

SERVICE PARTS

KEY No.	PART No.	DESCRIPTION
1	B08093944	FRAME
4	B03295083	SIDE FASTENER
6	B02011013	SPRING
9	B08087527	GREASE FILTER
14	B02300985	CONDENSER
18	B02320351	FLUORESCENT LAMP
29	B03293051	LIGHT LENS
37	B02300787	HEAT SENTRY
39	B03294033	ELECTRICAL PRINTED CIRCUIT BOARD BOX COVER
42	B03290377	INTAKE/EXHAUST GRID
56	B08092517	DUCT CONNECTOR
57	B02011341	DAMPER FLAP
60	B02300983	POWER CORD
107	B03202287	CABLE STOP
114	B03290499	WIRE GUIDE
134	B03295084	GRID LATCH
145	B032920170	WIRING BOX
146	B032920180	WIRING BOX COVER
147	BR2300132	JUNCTION CLAMP
151	B032920200	ELECTRICAL BOX WIRE CLAMP
165	B03294781	ELECTRICAL PRINTED CIRCUIT BOARD BOX
166	B08086668	ELECTRICAL PRINTED CIRCUIT BOARD
197	B02300987	FLUORESCENT LAMP HOLDER
208	B02320352	FLUORESCENT BALLAST
228	B08080375	SWITCH MOUNTING BOARD
229	B03201014	PILOT LAMP
230	B03295075	SWITCH BOARD BOX COVER
234	B03295072	SWITCH BOARD BOX
238	B03295074	MOTOR SWITCH
241	B03295073	LIGHT SWITCH
998	B08084044	PARTS BAG
CAS	B06002203	BLOWER ASSEMBLY (Included Key No. 42, 45, 48, 49, 53)
AQI	B06108783	SWITCH BOX ASSEMBLY (Included Key No. 228, 229, 230, 234, 238, 241)
ARU	B08092501	8" DAMPER DUCT CONNECTOR (Included Key No. 56, 57)

LISEZ ET CONSERVEZ CES INSTRUCTIONS

 **SEULEMENT POUR UTILISATION DOMESTIQUE** 

AVERTISSEMENTS

POUR REDUIRE LES RISQUES D'INCENDIE, DE DECHARGES ELECTRIQUES OU DE DOMMAGES AUX PERSONNES, OBSERVEZ LES INSTRUCTIONS SUIVANTES:

1. N'utilisez cet appareil que comme cela est indiqué par le constructeur. Si vous avez des problèmes, contactez le fabricant à l'adresse ou au numéro de téléphone indiqués dans la garantie.
2. Avant de pouvoir à l'entretien ou au nettoyage de votre appareil, éteignez-le au tableau des commandes ou bloquez le tableau des commandes afin d'éviter de le mettre en marche accidentellement. Si vous ne pouvez pas bloquer le système permettant d'éteindre votre appareil, appliquez un avertissement extérieur d'une façon sûre, comme par exemple un panneau, sur le tableau des commandes.
3. L'assemblage et la connexion électrique doivent être faits par des personnes qualifiées en respectant les normes et règlements en vigueur, y compris les normes et règlements concernant les possibilités d'incendie.
4. Il est indispensable qu'il y ait suffisamment d'air pour que la combustion et l'évacuation des gaz à travers le tuyau du brûleur du combustible ait lieu sans retour de flamme. Suivez les indications données par le fabricant du brûleur ainsi que les normes de sécurité comme celles qui sont publiées par l'Association Nationale pour la Protection contre les Incendies National Fire Protection Association (NFPA) et la American Society for Heating, Refrigeration and Air Conditioning Engineers (ASHRAE), et les autorités locales en matière de normes.
5. Quand vous coupez ou percez des trous dans le mur ou le plafond, n'abîmez pas les fils électriques ou autres.
6. Le ventilateur canalisé doit toujours évacuer l'air vers l'extérieur.
7. N'utilisez pas cet appareil avec un appareil contrôlant la vitesse à état solide.
8. Afin de diminuer tout risque d'incendie n'utilisez que des conduits en métal.
9. Votre appareil doit être relié à la terre.

AVERTISSEMENTS

POUR REDUIRE LES RISQUES D'INCENDIE DES MATIERES GRASSES QUI SONT EN TRAIN DE CUIRE:

- A. Ne laissez jamais ni vos éléments chauffants, ni vos casseroles ou poêles sur le feu sans les contrôler si vous réglez l'apport de chaleur sur une position élevée. Si vos casseroles ou poêles débordent cela provoque de la vapeur et des éclaboussures de graisse qui peuvent prendre feu. Chauffez les huiles lentement à feu bas ou moyen.
- B. Faites toujours fonctionner votre hotte quand vous cuisez à des températures élevées ou quand vous cuisinez des plats flambés. (par ex. crêpes Suzette, Cerises "Jubilé", Steak au poivre flambé).
- C. Nettoyez régulièrement les ailes de vos ventilateurs. Ne permettez pas que la graisse s'accumule sur le ventilateur ou sur le filtre.
- D. Utilisez des casseroles de taille appropriée. Utilisez toujours des ustensiles de cuisson dont la taille est appropriée à la surface de votre élément de cuisson.

POUR REDUIRE LES RISQUES DE DOMMAGES AUX PERSONNES AU CAS OÙ VOTRE CUISINIÈRE PRENDRAIT FEU, OBSERVEZ LES INSTRUCTIONS SUIVANTES:*

1. ÉTEINDRE LES FLAMMES à l'aide d'un couvercle le plus hermétique possible, une plaque à gâteaux, ou un plateau en métal, puis éteindre le brûleur. ATTENTION à NE PAS VOUS BRÛLER. Si les flammes ne s'éteignent pas immédiatement, SORTEZ ET APPELEZ LES POMPIERS.
2. NE PRENEZ JAMAIS EN MAIN UNE POÊLE OU UNE CASSEROLE QUI A PRIS FEU - Vous pourriez vous brûler.
3. N'UTILISEZ PAS D'EAU, ni torchons ou serviettes mouillés - vous provoqueriez une violente explosion de vapeur.
4. Utilisez un extincteur SEULEMENT si:
 - A. Vous savez que vous avez un extincteur Classe ABC, et vous en connaissez déjà le mode d'emploi.
 - B. Ce n'est pas un très gros incendie et qu'il se limite à l'endroit où il a explosé.
 - C. Vous êtes en train d'avertir les pompiers.
 - D. Vous avez la possibilité d'essayer d'éteindre l'incendie en ayant le dos tourné vers une issue.

* D'après les "Suggestions concernant la Sécurité contre les incendies des cuisines" publiées par NFPA.

ATTENTION

1. Pour usage intérieur seulement.
2. Pour réduire tout risque d'incendie et pour évacuer correctement l'air, assurez-vous de prévoir un conduit de ventilation extérieur. Ne videz pas l'air dans les espaces limités par des murs ou des plafonds, les combles, les passages étroits ou les garages.
3. Faites très attention quand vous utilisez des produits de nettoyage ou des détergents.
4. Évitez d'utiliser des aliments pouvant s'enflammer sous la Range Hood.
5. N'utilisez cet appareil que pour une ventilation générale. Ne l'utilisez pas pour évacuer des matières ou des vapeurs dangereuses ou qui peuvent exploser.
6. Pour éviter de causer des dommages au moteur et de rendre les rotors bruyants et/ou non équilibrés, évitez que les sprays pour murs secs, la poussière de construction entrent en contact avec la partie électrique.
7. Le moteur de votre hotte a un thermostat qui éteindra automatiquement le moteur s'il est surchauffé. Le moteur se remettra en marche lorsqu'il se sera refroidi. Si le moteur continue à s'éteindre et à se remettre en marche, faites vérifier votre hotte.
8. Pour mieux capturer les impuretés de cuisine, le bas de votre hotte devrait être à une distance minimum de 24" et à une distance maximum de 30" au-dessus du plan de cuisson.
9. Utiliser uniquement avec un kit de connexion pour alimentation homologué.
10. Nous vous recommandons de lire l'étiquette indiquant les caractéristiques de votre hotte pour de plus amples informations et exigences.

ATTENTION



Mettre gants de protection avant d'installer ou effectuer une maintenance

PRÉPARATION DE LA HOTTE

Retirer la hotte de l'emballage, puis vérifier le contenu.

1 - Hotte

1 - Sac de pièces (B08084043) comprenant:

4 - Vis de montage (4,2 x 15mm Tête ronde)

1 - Directives d'installation

1 - Sac de matériel (B080810849) comprenant:

4 - Vis de montage (3,9 x 9,5mm Tête ronde)

1 - Clapet / Raccord conduit de 20,3cm. (8 po)

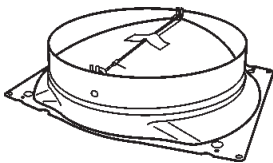

CLAPET / RACCORD DE CONDUIT
DE 20,3cm - 8 Po
(B080810849)



4 VIS DE MONTAGE
(3,9 x 9,5mm tête ronde)



4 VIS DE MONTAGE
(4,2 x 15mm tête ronde)

CONNEXION DU SYSTEME D'EVACUATION

1. Installer le raccord de conduit à la hotte à l'aide des (4) vis de montage (3,9mm x 9,5mm).
2. Retirez le ruban adhésif situé sur le clapet.

INSTALLATION DU SYSTEME D'EVACUATION (HOTTES CANALISÉES UNIQUEMENT) - Fig. 1

REMARQUE: Pour réduire les risques d'incendie, n'utilisez que des tuyaux en métal.

1. Décidez où le tuyau rond doit être installé.

Les conduits allant de ce ventilateur jusqu'à l'extérieur de l'habitation ont une grande influence sur le débit d'air, le bruit du ventilateur et sa consommation d'énergie. Pour obtenir le meilleur rendement, utilisez les conduits les plus courts et les plus droits que possible et évitez d'utiliser des conduits plus petits que ceux recommandés. L'isolation des conduits peut contribuer à réduire les pertes d'énergie et éviter la prolifération de moisissures. Les ventilateurs installés sur d'anciens conduits pourraient ne pas produire leur débit d'air nominal.

2. Utilisez du ruban adhésif pour sceller les joints entre les sections de conduits.
3. Installez un couvercle de toit ou au mur. Reliez un tuyau de 6 Po en métal rond au couvercle, puis retour vers emplacement de la hotte.

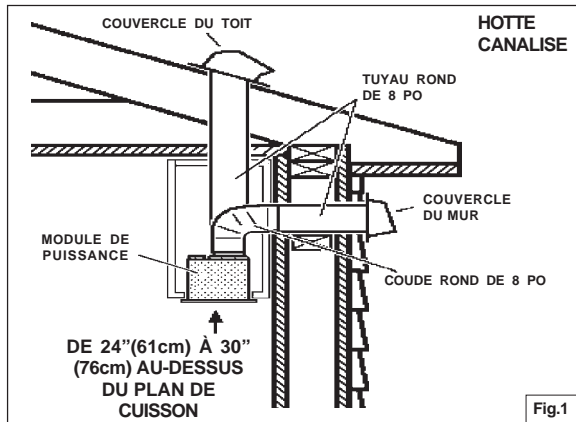

INSTALLER LES CONDUITS (HOTTES non canalisés uniquement) - Fig.2

NOTE: Le matériel suivant doit être acheté séparément pour l'installation de recirculation non canalisés.

- Filtre à charbon pour hotte non-canalisé
Modele: ROUNDFILTER
- Conduit rond en metal de 8 Po et les raccords
- Grille

1. Attachez un tuyau rond en metal de 8 Po et les raccords.
2. Installez les conduits à l'endroit où il est évacué dans la cuisine.
3. Le ruban adhésif tous les joints pour les rendre sécuritaires et hermétiques.
4. Installer une grille décorative. Vous devez peut-être acheter un rond en métal à rectangulaire de transition, en fonction de votre demande.

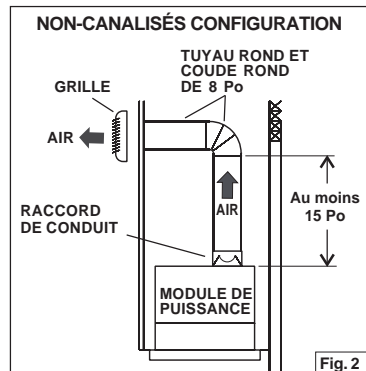

INSTALLATION ELECTRIQUE

Remarque: Ce modèle de hotte doit être relié à la terre correctement. Cet article devrait être installé par un électricien qualifié selon les lois nationales et locales en matière d'électricité. La prise à 3 broches doit être accessible après l'installation de la hotte (par exemple: la porte d'accès). INSTRUCTIONS POUR LA MISE A LA TERRE

Cet appareil doit être relié à la terre.

En cas de court-circuit, la mise à la terre réduit le risque de décharge électrique en fournissant un câble permettant au courant d'être dévié. Cet appareil est équipé d'un cordon ayant un câble de mise à la terre avec une fiche de mise à la terre. La fiche doit être branchée dans une prise décourant correctement installée et mise à la terre. ATTENTION - Une mise à la terre incorrecte peut entraîner un risque de décharge électrique.

Consulter un électricien spécialisé si les instructions de mise à la terre ne sont pas tout à fait compréhensibles ou en cas de doute sur le fait de savoir si l'appareil est correctement relié à la terre. Ne pas utiliser de prolongation.

Si le cordon d'alimentation est trop court, demander à un électricien agréé d'installer une prise de courant près de l'appareil. Régler l'alimentation électrique dans l'espace couvert par le conduit décoratif. Placer la prise femelle à une distance maximum de 33-7/16" (85 cm) de l'endroit où le plomb sort de la hotte (voir l'illustration ci-contre). S'assurer qu'il n'y ait pas d'interférence avec la zone de fixation du support ou avec le conduit décoratif (à l'endroit où la gaine touche le mur). Mettre la fiche dans la prise femelle.

INSTALLATION DE LA HOTTE

REMARQUE: la hotte doit être installée à l'intérieur du meuble.

L'hauteur intérieure du meuble doit être de 16" (406,4mm) minimum.

La hotte doit être montée au milieu sur les feux du plan de cuisson.

1. Otez la grille en déplaçant les deux attaches latérales "A" (Fig.4). Presser la poignée des filtres et faites basculer les filtres vers le bas (B) et les retirer.
2. Découpez un trou au fond du meuble en utilisant les dimensions reportées dans la fig.5.
3. Réglez la position du ressort de fixation latéral à l'aide de la vis "D" correspondante et ce, en fonction de l'épaisseur du panneau découpé qui servira de support pour la fixation (Fig.6).
4. Placer la hotte dans le meuble (Fig.7) et verrouillez à l'aide du ressort latéral.
5. Fixer la hotte à l'aide (4) des vis "C" de montage pour tôle.
6. Reposez la grille avec les deux attaches latérales "A" (Fig.4).

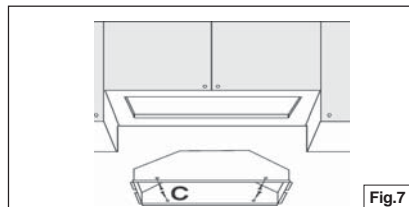
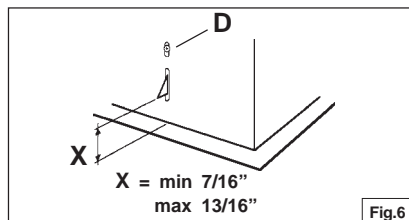
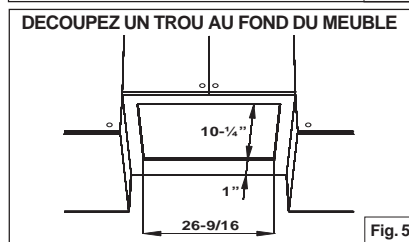
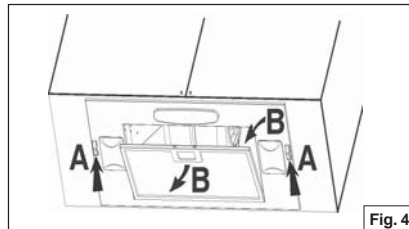
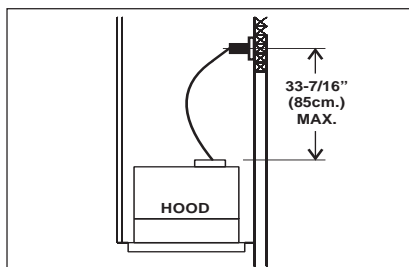

RACCORDEMENT DU CONDUIT

1. Utilisez un conduit rond en métal de 8 Po pour relier le raccord de conduit sur la hotte au conduit au-dessus.
2. Sceller hermétiquement les joints à l'aide de ruban à conduits.

INSTALLER LES FILTRES

(Hottes non-canalisées uniquement) - Fig.8

1. Installez un filtre à charbon de chaque côté du ventilateur (inclus avec le modèle "Non-canalisé - Filtre à charbon": ROUNDFILTER)
2. Pour installer le filtre à charbon, alignez le centre fente en trou de serrure sur le filtre avec le centre de la soufflerie. Tourner pour verrouiller en position.
3. Pour retirer le filtre à charbon, tourner le filtre jusqu'à ce qu'il se dégage de la soufflerie.

(Hottes canalisées et non-canalisées uniquement)

- Pour enlever les filtres à graisse poussez sur la languette. Faites basculer les filtres vers le bas et les retirer. Cela disengage le filtre de la hotte.
- Pour installer le filtre à graisse, aligner les onglets de filtre du côté du filtre à fentes dans le tiroir hotte. Tirez verrouiller onglet vers le bas, pousser le filtre en place en place et relâchez la languette.
- Assurez-vous que le filtre est bien engagé après assemblage.

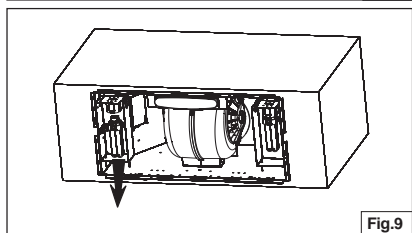
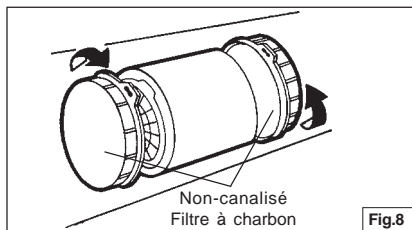

ENTRETIEN

TOUJOURS COUPER L'ALIMENTATION ELECTRIQUE AVANT D'EFFECTUER UNE QUELCONQUE OPERATION SUR L'APPAREIL.

Filtre à graisse

Les filtres à graisse devront être fréquemment nettoyés. Utilisez une solution détergente chaude. Les filtres à graisse peuvent être lavés en machine.

Pour enlever les filtres à graisse poussez sur la languette du verrou métallique. Faites basculer les filtres vers le bas et les retirer.

Nettoyage

Un entretien ponctuel contribuera à préserver son aspect.

- Nettoyez à l'eau chaude en prenant soin d'utiliser un détergent non agressif.
- Faites suivre le nettoyage d'un rinçage à l'eau claire.
- Essuyez avec un chiffon propre et doux.

Ampoules

Ce type de hotte nécessite deux lampes fluorescentes à 13 watt G24q-1 (comprises)

Pour changer les lampes fluorescentes (Fig.9):

1. Otez la grille en enlevant les 2 attaches latérales (A).
2. Pour remplacer les lampes fluorescentes, saisir la lampe à la base et tirer pour enlever. Remplacez avec lampes fluorescentes 13W.

ATTENTION: L'AMPOULE PEUT ÊTRE CHAUDE.

FONCTIONNEMENT - Fig.10

Commandes

L'interrupteur de la lumière allume et éteint les lampes.

L'interrupteur du moteur permet de sélectionner la vitesse de marche du moteur. Position 0: moteur éteint.

Le voyant lumineux s'allume quand le moteur fonctionne.

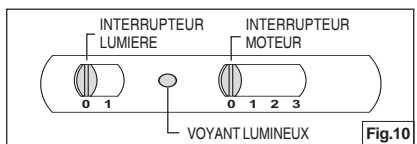

DÉTECTEUR DE CHALEUR HEAT SENTRY™

Votre hotte est munie d'un détecteur de chaleur HEAT SENTRY™. Il s'agit d'un dispositif qui actionnera ou augmentera la vitesse du ventilateur s'il détecte une chaleur excessive au-dessus de la surface de cuisson.

- 1) Si le ventilateur n'est PAS EN MARCHÉ, il actionnera le ventilateur à haute vitesse.
- 2) Si le ventilateur est EN MARCHÉ à basse vitesse, le ventilateur passera à haute vitesse. Lorsque la température revient à la normale, le ventilateur retourne à sa vitesse d'origine.

AVERTISSEMENT

Le thermostat HEAT SENTRY peut activer la soufflante même si la hotte est ÉTEINTE. Dans ce cas, il est impossible de DÉSACTIVER la soufflante avec le commutateur d'arrêt. Si vous devez arrêter la soufflante, faites-le depuis le panneau électrique principal.

GARANTIE

GARANTIE LIMITÉE DE UN AN DE BEST

Broan-NuTone LLC (Broan-NuTone) garantit à l'acheteur original que les produits BEST vendus en vertu de la présente sont libres de tout vice de matériau ou de fabrication pour une période de un an à compter de la date d'achat originale. CETTE GARANTIE NE COMPORTE AUCUNE AUTRE GARANTIE, EXPRESSE OU TACITE, Y COMPRIS, MAIS SANS S'Y LIMITER, LES GARANTIES TACITES DE VALEUR MARCHANDE OU D'ADAPTATION À UN USAGE PARTICULIER.

Durant cette période de un an, Broan-NuTone réparera ou remplacera gratuitement, à sa discrétion, tout produit ou toute pièce jugés défectueux dans des conditions normales d'utilisation.

CETTE GARANTIE NE S'APPLIQUE PAS AUX TUBES FLUORESCENTS ET AUX STARTERS, NI AUX AMPOULES HALOGÈNES OU INCANDESCENTES, FUSIBLE, FILTRES, CONDUITES, CHAPEAUX DE TOIT, CHAPEAUX DE MUR ET AUTRES ACCESSOIRES POUR CANALISATIONS. Cette garantie ne couvre pas (a) les frais d'entretien ou de service normaux ni (b) tout produit ou toute pièce soumis à une utilisation inadéquate, une négligence, un accident, un entretien ou une réparation inadéquats (autres que ceux effectués par Broan-NuTone), une mauvaise installation ou une installation contraire aux instructions recommandées.

La durée de toute garantie tacite est limitée à la période de un an stipulée pour la garantie expresse. Certains États ou provinces ne permettent pas de limites quant à la durée d'une garantie implicite. La restriction susmentionnée peut donc ne pas s'appliquer dans votre cas.

BROAN-NUTONE'S L'OBLIGATION POUR BROAN-NUTONE DE RÉPARER OU DE REMPLACER LE PRODUIT, À SA DISCRÉTION, CONSTITUE LE SEUL RECOURS DE L'ACHETEUR EN VERTU DE CETTE GARANTIE. BROAN-NUTONE NE PEUT PAS ÊTRE TENUE RESPONSABLE DE TOUT DOMMAGE INDIRECT, CONSÉCUTIF OU ACCESSOIRE DÉCOULANT DE L'UTILISATION OU DU RENDEMENT DU PRODUIT. Certains États ou provinces interdisent l'exclusion ou la restriction des dommages indirects ou consécutifs. La restriction susmentionnée peut donc ne pas s'appliquer dans votre cas.

La présente garantie vous confère des droits spécifiques reconnus par la loi. D'autres droits pourraient également vous être accordés selon la législation locale en vigueur. La présente garantie remplace toutes les autres garanties précédentes.

Pour le service sous garantie, vous devez (a) aviser Broan-NuTone à l'une des adresses ou numéros de téléphone mentionnés ci-dessous, (b) indiquer le numéro de modèle et d'identification de la pièce et (c) décrire la défektivité du produit ou de la pièce. Lors d'une réclamation, vous devez présenter une preuve de la date d'achat originale.

In USA - Best®, 926 W. State Street, Hartford, WI 53027 (800-558-1711)
In Canada - Best®, 550 Lemire Blvd., Drummondville, QC J2C 7W9
(866-737-7770)

www.BestRangeHoods.com

LISTE DES PIÈCES DE RECHANGE

N° REPÈRE	N° DE PIÈCE	DESCRIPTION
1	B08093944	ENCADREMENT
4	B03295083	ARRET DE GRILLE
6	B02011013	RESSORT
9	B08087527	FILTRE À GRAISSE
14	B02300985	CONDENSATEUR
18	B02320351	TUBE AU NEON
29	B03293051	PLAFONNIERE
37	B02300787	THERMOSTAT HEAT SENTRY
39	B03294033	COUVERCLE DU BOITER ELECTRIQUE
42	B03290377	BRIDE
56	B08092517	RACCORD DE SORTIE D'AIR
57	B02011341	CLAPET ANTI-RETOUR
60	B02300983	CABLE ALIMENTATION
107	B03202287	ARRET CABLE
114	B03290499	SERRE CABLE
134	B03295084	CROCHET
145	B032920170	BOITE CABLE ALIMENTATION
146	B032920180	COUVERCLE BOITE CABLE ALIMENTATION
147	BR2300132	BORNE
151	B032920200	SERRE CABLE BOITE INSTALLATION ELECTRIQUE
165	B03294781	BOITE INSTALLATION ELECTRIQUE
166	B08086668	CIRCUIT IMPRIME ELECTRIQUE
197	B02300987	SUPPORT NEON
208	B02320352	RÉGULATEUR DE COURANT
228	B08080375	CIRCUITE IMPRIME COMMANDES
229	B03201014	LAMPE TEMOIN
230	B03295075	COUVERCLE TABLEAU DE COMMANDES
234	B03295072	BOITE COUVERCLE TABLEAU DE COMMANDES
238	B03295074	BOUTON MOTEUR
241	B03295073	BOUTON LUMIERE
998	B08084044	ACCESSOIRE DE FIXATION
CAS	B06002203	ENSEMBLE CONVOYER (Comprend le repères N° 42, 45, 48, 49, 53)
AQI	B06108783	ENSEMBLE DE TABLEAU DE COMMANDES (Comprend le repères N° 228, 229, 230, 234, 238, 241)
ARU	B08092501	ENSEMBLE DE BRIFE ET DE CLAPET ANTI-RETOUR (Comprend le repères N° 56, 57)

LEA Y CONSERVE ESTAS INSTRUCCIONES

 **INDICADO PARA EL USO EN COCINAS DOMESTICAS** 

  **ADVERTENCIA**

PARA EVITAR EL RIESGO DE INCENDIO, CORTOCIRCUITO O DAÑO PARA LAS PERSONAS, OBSERVE ATENTAMENTE LAS SIGUIENTES NORMAS:

1. Use esta unidad solamente de la manera indicada por el fabricante; si tiene dudas, póngase en contacto con éste a la dirección o teléfono indicados en la garantía.
2. Antes de hacer una revisión o de limpiar la unidad, desconéctela de la red para evitar que se encienda de manera accidental. En el caso de que éste no pueda ser desactivado, se indicará nel panel de servicio.
3. El montaje y la instalación eléctrica debe hacerlos un técnico especializado siguiendo las normas estándar e incluyendo aquellas de construcción anti incendio.
4. Necesita aire suficiente para una apropiada combustión y escape de gases a través del tubo del depósito de quema de combustible. Para evitar que el humo aspirado vuelva a la cocina, siga las directivas del fabricante y las normas estándar de seguridad así como las normas publicadas por la Asociación de prevención de incendios (NFPA) y la Sociedad americana de especialistas en calefacción, refrigeración y aire acondicionado y además las normas de las autoridades locales.
5. Hacer un corte o un taladro en la pared o en el techo no debe dañar la instalación eléctrica u otras instalaciones ocultas en la pared.
6. Los conductos ventiladores deben siempre desalojar al exterior.
7. No use esta unidad con dispositivo de control de la velocidad a estado sólido.
8. Para evitar el riesgo de incendio, use solamente conductos de metal.
9. Esta unidad tiene que ser conectada a tierra.

ADVERTENCIA

PARA EVITAR EL RIESGO DE FUEGO POR ALTO NIVEL DE GRASA:

- A. Nunca abandone los quemadores con el fuego alto. La cocción causa humo y restos de grasa que pueden arder. Caliente el aceite a fuego medio o bajo.
- B. Encienda siempre la campana cuando cocine a fuego alto o cuando cocine alimentos fácilmente inflamables. (por ejemplo Crepes Suzette, Cerezas Jubilee, Ternera flambeada con granos de pimienta).
- C. Limpie con frecuencia los ventiladores. No se debe acumular grasa en el ventilador o en el filtro.
- D. Usa el tamaño de cacerola apropiado. Use siempre utensilios de cocina de tamaño y material adecuados.

PARA EVITAR EL RIESGO DE DAÑOS A PERSONAS EN CASO DE FUEGO POR ALTO NIVEL DE GRASA, TENGA EN CUENTA LO SIGUIENTE:*

- 1. SOFOQUE LA LLAMA con una tapadera apropiada, una bandeja metálica ó un utensilio de cocina que pueda cubrirla, despues, apague el quemador. **ACTUE CON PRECAUCIÓN PARA EVITAR QUEMADURAS.** Si la llama no se extingue inmediatamente, **SALGA Y LLAME A LOS BOMBEROS.**
- 2. **NUNCA COJA UNA SARTEN EN LLAMAS,** porque corre el riesgo de quemarse.
- 3. **NO USE AGUA** ni paños o toallas húmidas porque puede provocarse una violenta humareda.
- 4. Use un extintor **SOLAMENTE** si:
 - A. Posee un extintor de clase ABC y sabe perfectamente cómo usarlo.
 - B. El fuego es pequeño y está controlado en el mismo sitio en que empezó.
 - C. Ha llamado con anterioridad a los bomberos.
 - D. Puede combatir el fuego retrocediendo hacia la salida.

* Basado en "Seguridad antifuego en la cocina" publicado por NFPA.

ADVERTENCIA

- 1. Para uso en interiores.
- 2. Para reducir el riesgo de incendios y para evacuar correctamente los humos, asegurarse de haber realizado una conducción del aire hasta el exterior. No expulsar los humos en espacios cerrados por paredes o techos, áticos, espacios angostos o garajes.
- 3. Prestar la máxima atención al utilizar productos de limpieza o detergentes.
- 4. Evitar el uso de productos alimentarios que puedan inflamarse bajo la campana.
- 5. Sólo para ventilación total. No use gases de escape peligrosos o materiales y vapores explosivos.
- 6. Para evitar daños en el funcionamiento del motor e impulsores ruidosos y/o desequilibrados, mantenga alejados de la unidad de encendido pulverizadores en seco o polvo.
- 7. El motor tiene un nivel de sobrecarga térmica que apaga automáticamente el motor cuando se ha recalentado excesivamente. El motor se pone de nuevo en funcionamiento cuando la temperatura baja. Si el motor comienza a encenderse y a apagarse, deberá hacer una revisión de éste.
- 8. Para limpiar mejor las impurezas al cocinar, la distancia entre la parte inferior de la campana y la zona de cocción debe ser mínimo 24" - máximo 30".
- 9. Use solamente con juego de conexión para alimentación aprobado.
- 10. Se recomienda leer la placa de características del producto para ulterior información.

ADVERTENCIA



Use guantes de seguridad antes de cada instalación y/u operación de mantenimiento

PREPARE LA CAMPANA

Sacar la campana de l'embalaje y controlar el contenido.

- 1 - Campana
- 1 - Bolsita (B08084043) con:
 - 4 - Tornillo de montaje (4,2 x 15mm cabeza redonda)
 - 1 - Instrucciones para instalación
- 1 - Pquete de herraje (B080810849) con:
 - 4 - Tornillo de montaje (3,9 x 9,5mm cabeza redonda)
 - 1 - Conector del regulador de tiro / conducto de 8 pulg

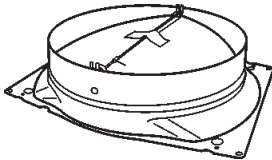

CONECTOR DEL REGULADOR
DE TIRO/CONDUCTO DE 8"
(B08092501)



4 TORNILLOS DE MONTAJE
(3,9 x 9,5mm Cabeza redonda)



4 TORNILLOS DE MONTAJE
(4,2 x 15mm Cabeza redonda)

INSTALACION DEL CONECTADOR DEL REGULADOR

1. Coloque el conector del regulador de tiro/conducto por encima de la abertura de descarga de la campana; asegure por medio de tornillos de montaje (3,9x9,5mm).
2. Quitar la cinta adhesiva en la válvula.

INSTALACION DEL TUBO DE EXTRACCION

(Campanas conductos sólo) Fig.1

NOTA: para evitar el riesgo de incendio, use solamente material de metal.

1. Decida donde va a colocar el tubo de extracción.

Los conductos desde este ventilador hacia el exterior del edificio tienen un gran efecto sobre el flujo de aire, el ruido y el uso de energía del ventilador. Utilice el tramo de conductos más corto y recto posible para obtener un desempeño óptimo y evite instalar el ventilador con conductos menores que los recomendados. El aislamiento alrededor de los conductos puede reducir la pérdida de energía e inhibir el desarrollo de moho. Los ventiladores instalados en conductos existentes podrían no obtener el flujo de aire nominal.

2. Use una cinta para precintar las juntas entre las partes del entubado.
3. Instale una tapa de techo o pared. Conecte un tubo de 6" de metal a la cubierta y retroceda hasta la posición de campana

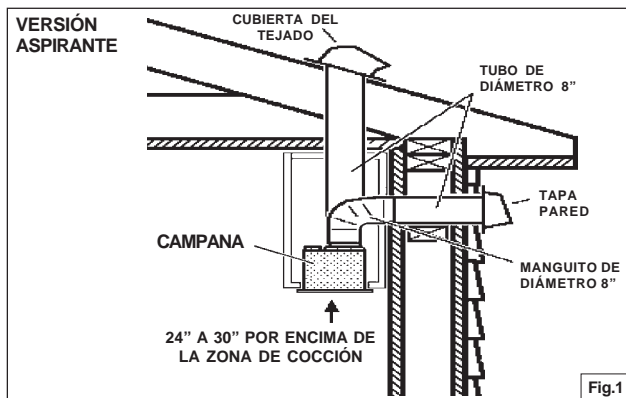

INSTALACION DEL TUBO DE EXTRACCION

(Campanas sin conductos sólo) Fig.2

NOTA: El siguiente material debe comprar por separado para la instalación de recirculación sin conductos.

- Sin conducto, filtro de carbón Modelo: ROUNDFILTER
- Tubo de 8" de metal y accesorios.
- Rejilla

1. Adjuntar un tubo de 8" de metal y accesorios.
2. Tienda de los conductos a la ubicación donde se descarga de nuevo en la habitación.
3. La cinta aislante todas las juntas para que sean seguras y herméticas.
4. Instale una rejilla decorativa. Puede que tenga que comprar un metal redondo a rectangular transición, dependiendo de su aplicación.

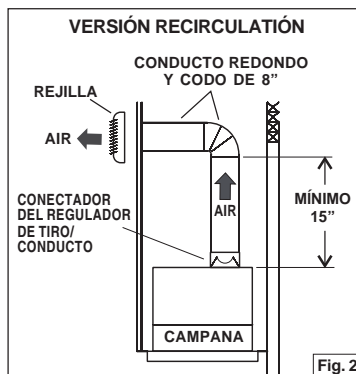

INSTALACION ELECTRICA

Nota: Este tipo de campana tiene que ser conectada a tierra cuidadosamente. La unidad debe instalarla un técnico electricista siguiendo las normas nacionales y locales. La tierra de 3 entradas debe ser accesible después de la instalación del capó (por ejemplo: puerta de acceso).

INSTRUCCIONES DE CONEXIÓN A TIERRA

Este aparato se debe conectar a tierra. En caso de corto circuito, la conexión a tierra reduce el riesgo de electrocución ya que posee un hilo de descarga a tierra para la corriente. Este aparato está equipado con un cable que posee un hilo de toma de tierra con una clavija de tierra. La clavija se debe conectar a un enchufe instalado correctamente y conectado a tierra.

ADVERTENCIA- una conexión a tierra incorrecta puede provocar riesgos de electrocución. Consulte a un electricista calificado si no se entienden o si existe alguna duda sobre la correcta conexión a tierra. No utilice un cable de prolongación. Si el cable proporcionado es demasiado corto, póngase en contacto con un electricista calificado para que instale un enchufe cerca del aparato. Conecte la alimentación eléctrica en el espacio cubierto por el tubo decorativo. Coloque el enchufe a una distancia máxima de 33-7/16" (85 cm) desde el cable de la campana (véase figura adjunta). Asegúrese de que no interfiera con el área de la abrazadera de sujeción o con el tubo decorativo (donde el tubo decorativo toca con la pared). Conecte la clavija al enchufe.

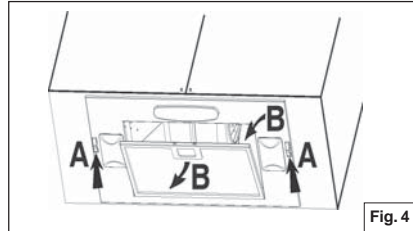
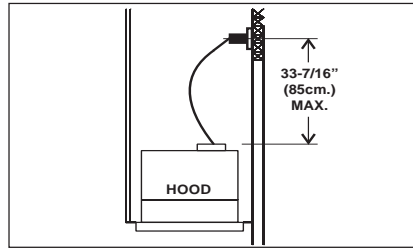

Fig. 4

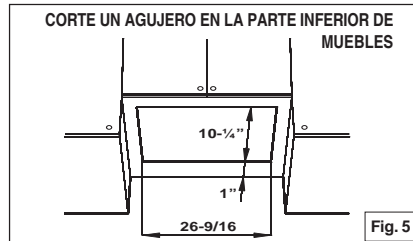

Fig. 5

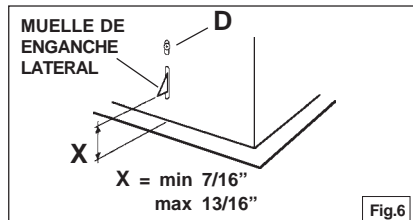

Fig. 6

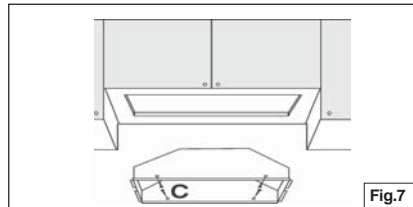

Fig. 7

INSTALACION DE LA CAMPANA

NOTE: La campana debe estar instalado en el interior del armario.

La altura interior de armario debe ser como mínimo de 16".

La campana debe montarse centrado sobre las superficie de cocción.

1. Retire el marco moviendo los dos cierres de cremallera "A" hacia adelante (Fig.4). Empuje el pestillo e incline el filtro hacia abajo del filtro (B) y quitar.
2. Cortar un agujero en la parte inferior del armario, usando las dimensiones mostradas (Fig.5).
3. Ajustar la posición del muelle de lado juntando girando el tornillo "D" de acuerdo con el espesor de la carcasa a la que va a ser anclado (Fig.6).
4. Inserte la campana en el armario (Fig.7) y bloquear en la posición con el muelle lateral.
5. Sujete la campana con (4) tornillos de montaje "C".
6. Vuelva a colocar el marco moviendo los dos cierres de cremallera "A" hacia atrás. (Fig.4).

ENTUBADO DE CANALIZACION

1. Use tubo de metal de 8" de diámetro, unir el casquillo que se encuentra encima de la campana al tubo de extracción situado arriba.
2. Use cinta para ajustar todas las juntas y que quede hermético.

INSTALAR FILTROS

(CAMPANAS SIN CONDUCTOS SÓLO - FIG.8)

1. Instale un filtro de carbón a cada lado del ventilador (incluido con el Modelo de carbón sin conducto del filtro: ROUNDFILTER)
2. Para instalar el filtro de carbón, alinear centro de la ranura en el filtro con el centro de la soplante. Gire para bloquear el filtro en su lugar.
3. Para quitar el filtro de carbón, girar el filtro hasta que se desenganche del soplador.

(CAMPANAS CON Y SIN CONDUCTOS SÓLO)

- Para retirar el filtro de grasa, sujete la lengüeta de cierre y tire de ella hacia abajo. Esto disengange el filtro de la campana.
- Para instalar el filtro de grasa, alinee las pestañas de filtro al lado del filtro con las ranuras en el cajón de la campana. Tire pestillo lengüeta hacia abajo, empuje el filtro hacia arriba en su lugar y suelte la pestaña.
- Asegúrese de que el filtro esté bien engangado después del montaje.

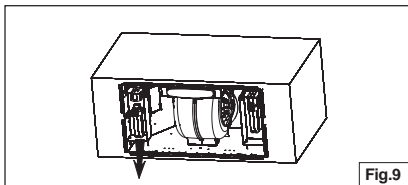
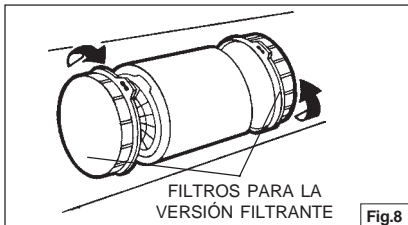

MANTENIMIENTO

DESCONECTE SIEMPRE EL SUMINISTRO ELÉCTRICO ANTES DE EFECTUAR CUALQUIER OPERACIÓN EN EL APARATO.

Filtros anti-grasa

El filtro de grasa deben limpiarse con frecuencia. Use una solución detergente caliente. El filtro anti-grasa es apto para lavavajillas.

Para quitar el filtro anti-grasa: empuje la lengüeta de cierre de metal. Incline el filtro hacia abajo y retírela.

Limpieza

Especial cuidado en preservar en buen estado:

- Limpie con agua tibia y un detergente suave.
- Siga toda la limpieza de un enjuague con agua limpia.
- Seque con un paño limpio y suave

Bombillas

Este tipo de campana necesita dos de 13 vatios G24q-1 lámparas fluorescentes compactas (incluidas). Para cambiar las bombillas (Fig.9):

1. Retire el marco moviendo los dos cierres de cremallera (A). (Fig.4 pág.6).
2. Reemplace con una lámpara fluorescente de 13W se señaló anteriormente.

ATENCIÓN: LAS LÁMPARAS PUEDEN ESTAR CALIENTE!

FUNCIONAMIENTO - Fig.10

Controles

El interruptor de luz: enciende las luces de encendido y apagado.

El interruptor del ventilador: permite seleccionar la velocidad de funcionamiento del motor (3 velocidades)

Posición 0: apagado del motor.

El piloto se enciende cuando el aspirador está funcionando.

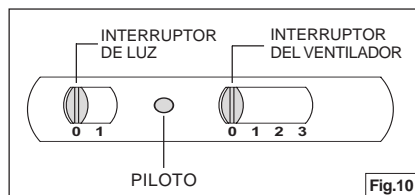

HEAT SENTRY™

Su campana esta equipada con termostato HEAT SENTRY™. Este termostato tiene un mecanismo que se encenderá acelerará el ventilador si se detecta un calor excesivo encima de la cocina.

- 1) Si el ventilador esta apagando - el se prenderá a una velocidad máxima.
- 2) Si el ventilador esta encendido a una velocidad minima - el se prenderá a una velocidad máxima.

Cuando la temperatura disminuye a un nivel normal, el ventilador vuelve a la función de origen.

AVERTENCIA

EI HEAT SENTRY™ termostato puede comenzar a funcionar al igual si la campana esta parada. En este caso, es imposible parar el ventilador con los interruptores. Si usted para la campana, halago a partir del panel eléctrico principal.

GARANTÍA

GARANTIA BEST POR UN AÑO

Broan-NuTone LLC (Broan-NuTone) garantiza al consumidor-comprador de sus productos BEST que dichos productos no tendrán defectos en los materiales o fabricación, durante un periodo de un año a partir de la fecha de la compra. NO HAY OTRO TIPO DE GARANTIAS QUE INCLUYAN O SE LIMITEN EXCLUSIVAMENTE A GARANTIAS IMPLICITAS O DE CAPACIDAD COMERCIAL O CONVENIENCIA PARA UN PROPOSITO ESPECIFICO.

Durante el periodo de un año, Broan-NuTone, si lo estima conveniente, reparará o reemplazará sin gastos para el usuario cualquier producto o parte de éste que sea defectuosos habiéndose usado correctamente.

ESTA GARANTIA NO CUBRE: ESTARTER DE NEON, NEON, LÁMPARAS HALÓGENAS, LÁMPARAS DE ILUMINACIÓN, FUSIBLE, FILTROS, CONDUCTOS, TAPAS DE TECHO, TAPAS DE PARED Y OTROS ACCESORIOS PARA LOS CONDUCTOS. Tampoco cubre el mantenimiento ni los productos o partes de éstos que hayan sido usados de forma incorrecta, con negligencia, rotos accidentalmente o por una incorrecta manutención ó reparación (distinta da la realizada por Broan-NuTone), montaje incorrecto ó instalación que no se ajuste a las instrucciones de montaje indicadas.

Le duración de la garantía se limita al periodo de un año como está especificado en la garantía explicita. Algunos países no permiten un limite en la duración de la garantía implicita; si es así en su caso, esta limitación arriba indicada podría no aplicarse.

LA PRESENTE GARANTIA CUBRIRA EXCLUSIVAMENTE AL COMPRADOR LOS SERVICIOS DESCRITOS ANTERIORMENTE. BROAN NUTONE NO SE HACE RESPONSABLE DE DANOS PRODUCIDOS DE MANERA ACCIDENTAL O RELACIONADOS CON EL USO INCORRECTO DEL PRODUCTO O SU FUNCIONAMIENTO.

Algunos países no permiten la exclusión o limitación de los daños producidos de manera accidental, si es así en su caso, esta limitación arriba indicada podría no aplicarse. Esta garantía le da derechos legales específicos y podría también disponer de otros derechos que varían de país a país.

Esta garantía supera otras garantías dadas con anterioridad. Para disfrutar de la garantía usted deberá (a) Avisar a la dirección abajo indicada ó bien llamar por teléfono (b) Dar el número de serie del modelo correspondiente o bien una descripción de la parte averiada, (c) Descripción del defecto en el producto o bien en una de sus partes. Para requerir un servicio en garantía debe presentar el justificante con la fecha de la compra.

In USA - Best®, 926 W. State Street, Hartford, WI 53027 (800-558-1711)

In Canada - Best®, 550 Lemire Blvd., Drummondville, QC J2C 7W9
(866-737-7770)

www.BestRangeHoods.com

LISTA DE PIEZAS DE REPUESTO

CLAVE N°	PIEZA N°	DESCRIPCIÓN
1	B08093944	MARCO
4	B03295083	CIERRE LATERAL
6	B02011013	MUELLE
9	B08087527	FILTRO ANTI-GRASA
14	B02300985	CONDENSADOR
18	B02320351	LAMPARA FLUORESCENTE
29	B03293051	LENTE LUZ
37	B02300787	TERMOSTATO HEAT SENTRY
39	B03294033	TAPA DE LA CAJA BASE DE INSTALACIÓN ELECTRICA
42	B03290377	REJILLA DE ADMISION / ESCAPE
56	B08092517	BRIDAS
57	B02011341	ALETA DE NO RETORNO
60	B02300983	CABLE DE ALIMENTACIÓN
107	B03202287	TOPE DE CABLES
114	B03290499	ALAMBRE GUIE
134	B03295084	CIERRE DE LA REJILLA
145	B032920170	CAJA ELECTRICA
146	B032920180	CUBIERTA DE LA CAJA
147	BR2300132	TERMINAL
151	B032920200	CAJA ELECTRICA ABRAZADERA
165	B03294781	CAJA ELECTRICA
166	B08086668	TABLERO DE CIRCUITO IMPRESOS
197	B02300987	SOPORTE DE LAMPARA FLUORESCENTE
208	B02320352	REGOLADOR DE CORRIENTE
228	B08080375	TABLERO DE CIRCUITO IMPRESOS DE MANDOS
229	B03201014	PILOTO
230	B03295075	CUBIERTA DE LA CAJA DE INTERRUPTORES
234	B03295072	CAJA DE INTERRUPTORES
238	B03295074	INTERRUPTOR DEL MOTOR
241	B03295073	INTERRUPTOR DE LA LUZ
998	B08084044	PAQUETE DE HERRAJE
CAS	B06002203	CONJUNTO DEL VENTILADOR (Incluye las piezas de clave N° 42, 45, 48, 49, 53)
AQI	B06108783	conjunto CAJA DE INTERRUPTORES (Incluye las piezas de clave N° 228, 229, 230, 234, 238, 241)
ARU	B08092501	CONJUNTO DE ALETA DE NO RETORNO Y BRIDA (Incluye las piezas de clave N° 56, 57)

SERVICE PARTS - PIÈCES DE RECHANGE - PIEZAS DE REPUESTO

