

Blomberg®

seit 1883

Pour prévenir les accidents et les dommages à la machine, lire ces instructions avant l'installation ou l'utilisation. Utiliser la laveuse seulement tel qu'indiqué dans ce guide du propriétaire et les instructions d'installation incluses avec votre laveuse. Conserver ce guide pour référence future.

Laveuse automatique à chargement frontal

Guide du propriétaire et instructions d'installation

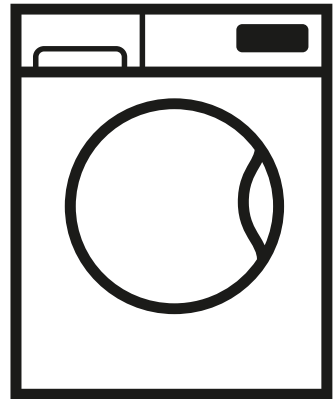

À titre de partenaire ENERGY STAR®, BLOMBERG a établi que ce produit satisfait aux exigences ENERGY STAR® pour l'efficacité énergétique.



Use only HE High Efficiency detergent.

WM 77120 NBL01



Veillez lire ce guide en premier !

Cher client,

Nous espérons que votre produit qui a été fabriqué dans des installations modernes et qui a passé à travers une procédure de contrôle de qualité très stricte vous donnera d'excellents résultats.

Donc, nous vous recommandons de lire attentivement et complètement ce document avant d'utiliser votre produit et nous vous recommandons aussi de le garder pour consultation future.

Ce guide vous...



...aidera à utiliser votre laveuse d'une façon rapide et sécuritaire.

- Veillez lire ce guide avant d'installer ou de faire fonctionner votre laveuse.
- Suivez particulièrement les instructions au sujet de la sécurité.
- Gardez ce guide à la portée de la main. Vous pourriez en avoir besoin dans le futur.
- Veillez lire toute la documentation supplémentaire fournie avec cette laveuse.

Veillez remarquer que ce guide de l'utilisateur et les instructions d'installation peuvent s'appliquer à plusieurs autres modèles. Les différences entre les modèles seront identifiées dans ce guide.

Explication des symboles

À travers ce guide, les symboles suivants sont utilisés :

	PRUDENCE O Information importante ou conseils pratiques au sujet de l'utilisation.
	AVERTISSEMENT O Avertissement pour des situations dangereuses en rapport à la vie et à la propriété.
	AVERTISSEMENT O Avertissement pour décharge électrique.

Si vous avez des questions, appelez :

Centre d'assistance (numéro sans frais)

1-800-459-98-48 (É.U.)

ou envoyez un courriel à :

info@blomberginternational.com

Pour la liste des détaillants/concessionnaires, des distributeurs et des agents de service autorisés, visitez :

<http://www.blombergappliances.com>

Veillez compléter l'information ci-dessous pour consultation future.

No. de modèle :

No. de série :

Date d'achat :

TABLE DES MATIÈRES

1	Votre Laveuse	5
	Vue d'ensemble	5
	Spécifications	6
2	Consignes de sécurité importantes	7
3	Instructions d'installation	10
	Le Bon Endroit de l'Installation	10
	Espaces pour l'installation	10
	Espace nécessaire pour une installation sous le comptoir	11
	L'espace nécessaire pour une installation dans un placard	11
	L'installation de superposés	11
	Renforcement d'emballage à enlever	12
	Enlever les boulons d'expédition.	12
	Mise au niveau de la laveuse	13
	Raccordement électrique	13
	Alimentation électrique et circuit.	15
	Connexion d'approvisionnement d'eau	15
	Drainage.	17
	Liste de contrôle de l'installation.	18
	Transport	18
	Information d'élimination	18
	Élimination de l'appareil.	19
4	Instructions d'utilisation	20
	Première Utilisation	20
	Conseils de Lavage	21
	Préparer la lessive.	22
	Chargement de la laveuse	22
	Utilisation du Détersif.	23
	Quantité de Détersif	24
	Distributeur de Détersif	24
	Consommation d'Eau.	26

TABLE DES MATIÈRES

5 Sélectionner un cycle et utiliser votre laveuse	27
Panneau de commande	27
Symboles sur l'écran	28
Mise en marche de la laveuse	28
Sélection du cycle du programme	28
Cycles de lavage	29
Programmes supplémentaires	29
Programmes spéciaux	30
Sélection de la température	30
Sélection de vitesse d'essorage	30
Tableau de sélection du cycle du programme	31
Fonctions auxiliaires	33
Affichage du temps	34
Mettre le programme en marche	35
Étapes de programme	35
Changer les sélections après le début du programme	35
Mettre la laveuse en mode attente	35
Verrouillage à l'épreuve des enfants	36
Terminer un programme en l'annulant	37
Fin du programme	37
6 Préparation	38
Démarrage	38
Annuler un programme	38
Ajouter de la lessive	39
Essorer de nouveau la lessive	40
Lorsque le programme prend fin	40
7 Instructions d'entretien de l'utilisateur	41
Nettoyer le distributeur de détergent	41
Nettoyer le joint de la porte	41
Nettoyer le cabinet extérieur et le panneau de commande	42
Nettoyer les crépines d'entrée d'eau	42
Nettoyer le filtre de la pompe de vidange	43
Détartre la laveuse	44
8 Dépannage	45
9 DÉCLARATION DE GARANTIE POUR LES LAVEUSES À LINGE BLOMBERG	58
10 COMMENT OBTENIR DU SERVICE	59

1 Votre Laveuse

Vue d'ensemble

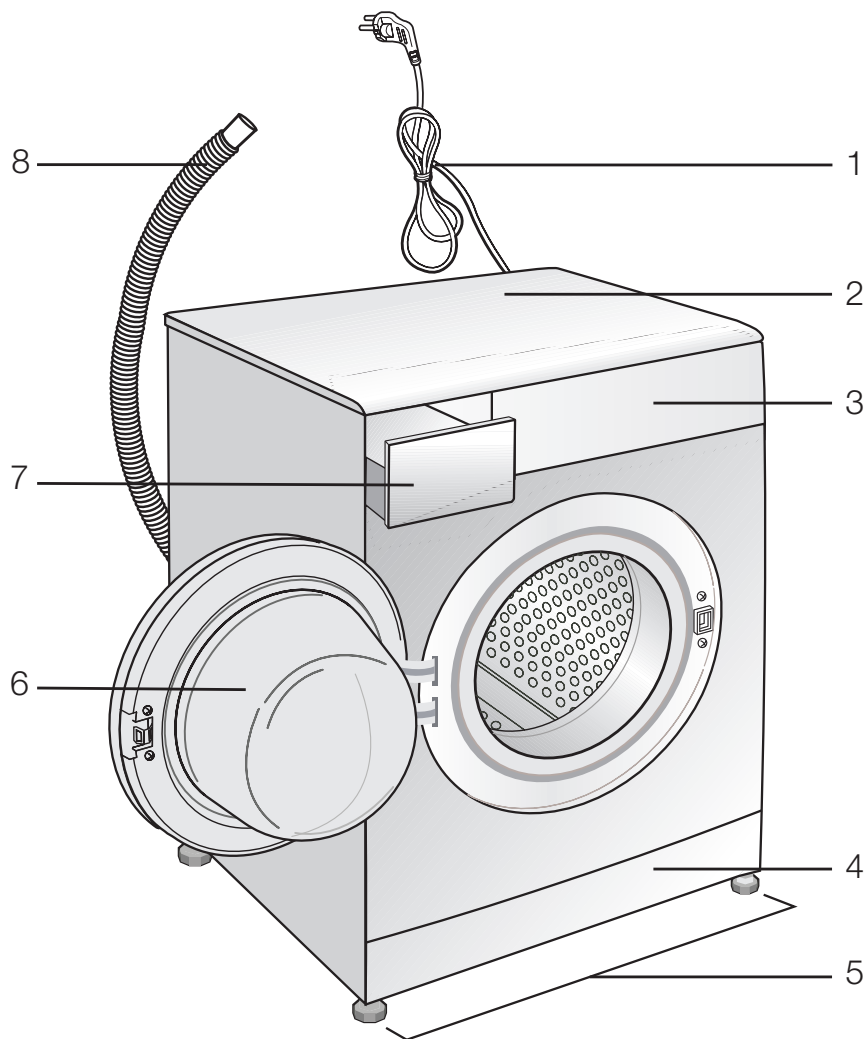

1 - Cordon d'alimentation

2 - Couverture Supérieure

3 - Panneau de commande

4 - Capuchon du filtre

5 - Pieds à hauteur réglable

6 - Porte de Chargement

7 - Distributeur de Détersif

8 - Boyau de drain

Spécifications

	Laveuse Automatique à Chargement Frontal
Modèles	WM 77120 NBL01
Hauteur (po.) / (cm)	33.1 / 84
Largeur (po.) / (cm)	23.6 / 60
Profondeur (po.) / (cm)	21.7 / 55
Poids net (lb) / (kg)	161 / 73
Électricité (V/Hz.)	208-240 / 60
Courant total (A)	10
Énergie totale (W)	2000-2350
Cycle d'essorage (tr/mn max.)	1200
Pression de l'eau (psi) / (bar)	(15-145) / (1-10)
Hauteur du drain (pd.) / (m.)	4.9 / 1.5
Capacité de lavage (Pd.cu.)	1.95
Capacité de charge sèche (lb) / (kg)	15.43 / 7

Afin d'améliorer la qualité du produit, les spécifications de cet appareil peuvent changer sans préavis. Les illustrations dans ce guide sont des esquisses et peuvent ne pas correspondre exactement à votre produit.

Les valeurs mentionnées sur les étiquettes de la laveuse ou dans la documentation qui l'accompagne sont obtenues en laboratoire conformément aux normes pertinentes. Dépendant des conditions d'opérations et environnementales de l'appareil, ces valeurs peuvent varier.

2 Consignes de sécurité importantes

AVERTISSEMENT



⚠ Pour réduire le risque d'incendie, de décharge électrique ou de blessures corporelles en utilisant votre appareil, veuillez suivre les mesures de sécurité de base suivantes :

- Lire toutes les instructions avant d'utiliser la laveuse.
- Ne pas laver d'articles qui ont déjà été nettoyés dans, lavés dans, imbibés de ou tachés d'essence, de solvants pour nettoyage à sec, ou autres substances inflammables ou explosives (acétone, alcool, kérosène, certains nettoyants liquides pour la maison, certains détachants, térébenthine, cires et décapants pour cire) puisqu'ils dégagent des vapeurs qui peuvent provoquer un incendie ou une explosion.
- Ne pas ajouter à l'eau du lavage des substances contenant de l'essence, des solvants pour nettoyage à sec ou toute autre substance inflammable ou explosive. Ces substances dégagent des vapeurs qui peuvent provoquer un incendie ou une explosion.
- Sous certaines conditions, du gaz hydrogène peut se former dans un système d'eau chaude qui n'a pas été utilisé pendant 2 semaines ou plus. LE GAZ HYDROGÈNE EST EXPLOSIF. Si le système d'eau chaude n'a pas été utilisé pendant une telle période, avant d'utiliser une laveuse, ouvrez tous les robinets d'eau chaude et laissez couler l'eau pour plusieurs minutes. Ceci évaporerait tout le gaz hydrogène accumulé. Comme le gaz est inflammable, ne fumez pas ou n'utilisez pas une flamme ouverte pendant ce temps.
- Ne pas permettre à des enfants de jouer sur ou à l'intérieur de l'appareil. Une surveillance étroite est nécessaire lorsque l'appareil est utilisé près des enfants.
- Avant que l'appareil soit mis hors de service ou mis au rebut, enlevez la porte et le cordon d'alimentation/fiche principale afin de prévenir des accidents.
- Ne pas mettre la main dans la sècheuse si le tambour est en mouvement. Attendre que le tambour se soit complètement immobilisé avant d'ouvrir la porte.
- Ne pas installer ou entreposer cet appareil dans un endroit exposé aux intempéries et au soleil direct.
- Ne pas jouer avec les commandes.
- Ne pas réparer ou remplacer toute pièce de l'appareil ou tenter d'effectuer tout service à moins que ce ne soit recommandé spécifiquement dans les instructions de réparations qui peuvent être faites par l'utilisateur ou dans des instructions de réparations publiées qui peuvent être faites par l'utilisateur que vous comprenez et pouvez exécuter avec compétence.
- Cet appareil doit être utilisé uniquement pour laver, rincer et essorer des articles lavables à la machine en utilisant des produits à lessive appropriés aux laveuses. Le fabricant de l'appareil ne peut pas être tenu responsable pour des dommages causés par une mauvaise utilisation ou une utilisation non prévue de l'appareil.
- Uniquement des détergents, des assouplisseurs et des additifs qui conviennent pour des laveuses HE (haute efficacité) peuvent être utilisés. Toujours suivre les instructions et l'information offerte par les fabricants de détergent à lessive lorsque vous utilisez ces produits.



Use only HE High Efficiency detergent.

- Toujours suivre les directives d'entretien du tissu des fabricants de vêtements.

Consignes de sécurité importantes

- Ne pas toucher la porte de vitre lorsque vous lavez à des températures élevées. Danger de brûlure !
- Ne pas s'asseoir sur le dessus de la laveuse.
- Ne pas grimper dans la laveuse.
- Détruire le carton d'emballage, le sac de plastique et autres matériaux d'emballage une fois la laveuse déballée. Garder les enfants hors de la portée de ces matériaux d'emballage. Les feuilles de plastique et les cartons sont un danger de suffocation !
- Ne pas mélanger du blanc de lessive au chlore avec de l'ammoniac ou des acides tels le vinaigre et/ou un décapant à rouille lors du lavage. Ce mélange peut produire de la fumée dangereuse qui peut causer la mort.
- Ne pas opérer cet appareil s'il est endommagé, s'il ne fonctionne pas correctement, s'il est en partie démonté, ou s'il a des pièces manquantes ou brisées, incluant un cordon d'alimentation ou une fiche endommagé.
- Ranger les détergents à lessive et les additifs dans un endroit frais et sec, hors de la portée des enfants à cause du danger d'intoxication par des substances chimiques et du danger d'irritation de la peau. Suivre les instructions du fabricant lorsque vous utilisez des produits de lessive.
- Ne pas laver des matériaux de fibre de verre dans la machine. Des petites particules peuvent s'accrocher aux tissus qui seront lavés lors des prochains cycles et peuvent emmener une irritation de la peau.
- Ne pas laver des articles tachés avec de l'huile végétale, de l'huile de cuisson ou de l'essence. Ces articles peuvent contenir certaines huiles inflammables après le lavage et le tissu peut s'enfumer et prendre en feu de lui-même.
- Assurez-vous de débrancher le câble d'alimentation avant de faire un entretien ou avant de nettoyer l'appareil afin de minimiser tout risque de décharge électrique. Toujours débrancher le câble en saisissant la fiche, non le cordon.
- Ne pas brancher/débrancher le câble d'alimentation avec des mains humides.
- Vérifier l'arrivée d'eau et les connections du boyau de drain régulièrement pour toute fuite. Les boyaux doivent être remplacés tous les 5 ans.
- Ne pas laisser la porte de la laveuse ouverte afin d'empêcher les enfants de se suspendre par la porte ou d'entrer dans le tambour.
- Soyez prudent lorsque l'appareil évacue l'eau chaude., Danger de brûlure !
- À la fin d'une journée de lavage, fermer les robinets d'eau afin de prévenir toute fuite qui pourrait se produire à cause d'une défectuosité de l'appareil.
- Vérifier l'appareil et les connections des boyaux d'arrivée pour les fuites d'eau après chaque utilisation. Si il y a une fuite, fermer l'appareil et les robinets d'eau et appeler le service.
- Ne pas laver des articles qui ont des pièces de métal grosses ou lourdes tels les boutons ou les boucles de ceinture. Ces articles pourraient sévèrement endommager l'appareil.
- Toujours enlever tous les objets des poches de vos vêtements puisque les petits objets comme des pièces de monnaie, des épingles, etc. pourraient sévèrement endommager l'appareil.
- Ne pas installer ou faire fonctionner l'appareil dans des endroits exposés à des températures sous zéro. De l'eau gelée pourrait faire éclater les tuyaux et la pompe.
- S'assurer que les boulons d'expédition soient enlevés avant d'utiliser la laveuse. S'il vous faut appeler le service parce que les boulons n'ont pas été enlevés, le service ne sera pas couvert par la garantie.
- S'assurer que le tambour de lavage soit bien vide avant de charger la laveuse.
- Ne pas ranger ou utiliser des substances inflammables et combustibles tels que de la charpie, du papier ou des produits chimiques près de la laveuse.
- Toujours suivre les instructions du fabricant lorsque vous utilisez un agent de détartrage. S'assurer que l'agent de détartrage contient des matériaux avec une protection antirouille et rincer quelques fois et complètement après le processus de détartrage (Voir, Détartrer la laveuse).

Consignes de sécurité importantes

- Installer et faire fonctionner la laveuse sur un plancher solide afin de prévenir les vibrations ou les mouvements. Il n'est pas recommandé d'installer ou de faire fonctionner la laveuse sur un plancher de bois ou sur un tapis.
- La tension nominale de votre laveuse est 208/240V, elle ne doit donc pas être branchée directement sur du 110/120V. Une boîte de connexion spéciale sera fournie et utilisée pour les connexions de secteur (Voir, Instructions d'installation pour la mise à la terre Instructions et exigences).
- Si un son anormal se fait entendre lors du fonctionnement de la laveuse, consulter la section « Dépannage » de ce guide.
- Si l'appareil a été échappé ou frappé, appeler le service afin de vérifier tout dommage ou défectuosité possible.
- L'extrémité du tuyau de vidange ne doit pas être en contact d'aucune façon avec l'eau évacuée afin d'éviter un siphonnement d'eau.
- Ne jamais quitter la maison avant d'avoir vérifié que le cycle de lavage est complété et que la laveuse est arrêtée.
- Les cordons d'alimentation et les fiches endommagés ou usés doivent être remplacés uniquement par le technicien de service Blomberg.
- Ne jamais utiliser un cordon de rallonge ou un adaptateur pour brancher l'appareil au courant électrique à cause du risque de décharge électrique et/ou d'incendie.
- Tous les composants brisés et défectueux, les panneaux et les pièces doivent être remplacés uniquement avec des pièces de rechange Blomberg par un technicien de service Blomberg.
- Ne pas forcer l'ouverture de la porte si elle est verrouillée. La porte doit demeurer fermée en tout temps durant le cycle du programme.
- Ne pas utiliser d'assouplissants textiles ou des produits pour réduire l'électricité statique à moins que ce ne soit recommandé par les fabricants du produit d'assouplissant textile.
- Examiner le filtre de la pompe de vidange à l'occasion pour enlever les pièces de monnaie, les boutons et de tels petits objets.
- Toujours vidanger l'eau complètement avant de nettoyer le filtre de la pompe, avant de transporter la laveuse, lorsqu'il y a danger de gel ou lorsqu'il y a une panne de courant (Pour une vidange d'urgence, voir les instructions d'entretien de l'utilisateur).
- Toujours s'assurer que la laveuse a été installée correctement par du personnel autorisé, que les branchements d'eau et les connexions électriques se conforment à tous les codes et toutes les exigences pertinents.
- Ce manuel ne couvre pas toutes les conditions et situations qui peuvent se produire. Faire preuve de bon sens et de prudence en installant, en opérant et en entretenant tout appareil.

CONSERVEZ CES INSTRUCTIONS

Suivez toujours les instructions contenues dans ce guide d'utilisateur. Si vous n'êtes pas à l'aise avec ces instructions, veuillez appeler le Service à la clientèle pour de l'assistance et pour planifier du service.

3 Instructions d'installation

Lire ceci en premier !

Cette laveuse peut être installée individuellement en position libre et dans des installations encastrées. Vous pouvez aussi installer votre laveuse avec votre sècheuse comme en position libre ou en paires encastrées. Avant d'installer votre appareil, lire les instructions suivantes entièrement et attentivement:

- Sauvegarder ces instructions pour référence future.
- Cet appareil doit être installé correctement et mis à la terre par des techniciens qualifiés et spécialisés conformément avec vos codes et ordonnances locales et la dernière édition du Code Électrique National, ANSI/NFPA 70.
- Une installation correcte de cet appareil est la responsabilité du propriétaire et une panne due à une installation incorrecte n'est pas couverte par la garantie.

Le Bon Endroit de l'Installation

Vous pouvez installer votre laveuse au sous-sol, dans la salle de bains ou dans la salle de lavage si l'endroit a son propre tout-à-l'égout, la plomberie et un système d'alimentation électrique. Toujours suivre ces instructions pour l'installation:

- Ne pas installer ou entreposer cet appareil là où il sera exposé à la température, à la pluie, aux endroits humides, à l'eau ou directement aux rayons du soleil. La température ambiante doit être au-dessus de 60°F (15.6°C) pour un fonctionnement correct. L'endroit de l'installation doit avoir une aération correcte.
- Ne pas entreposer ni utiliser de substances inflammables et combustibles tels que tissu, papier, gaz, charbon et produits chimiques ou à vapeur près de l'appareil.
- Installer et faire fonctionner la laveuse sur un plancher fort, solide et en béton, pour éviter la vibration, le bruit ou le mouvement en cas de charge déséquilibrée. Le plancher doit avoir une capacité de charge suffisante et la laveuse doit être mise au niveau correctement avant l'utilisation.
- Il n'est pas recommandé d'installer et d'opérer la laveuse sur un parquet ou un plancher souple. Si vous devez installer votre laveuse sur un parquet ou un plancher en charpente de construction, le plancher doit être renforcé adéquatement et la laveuse doit être placée dans le coin de la pièce si possible.
- Ne jamais placer votre laveuse sur un tapis. Cela empêche la circulation d'air. Les composants électriques de la machine peuvent surchauffer et causer des dommages.
- Ne pas mettre l'appareil sur le câble électrique.
- Ne pas installer et opérer votre laveuse si la température ambiante est au dessous de 32°F (0°C). Les contrôles peuvent arrêter de fonctionner correctement dans de telles conditions.
- S'il y a danger de gel, le drain doit être vidé de toute eau restante dans la pompe et les tuyaux car elle peut geler et causer des dommages en les faisant éclater (voir « Nettoyage du filtre de la pompe de vidange »).

Espaces pour l'installation

PRUDENCE



- Ø L'endroit de l'installation doit être assez large pour que la porte de la laveuse s'ouvre entièrement lors du chargement.
- Ø L'endroit de l'installation doit être assez large pour faciliter l'utilisation, l'entretien et le service.
- Ø S'assurer d'avoir un espace de 1/2" min de chaque côté de la laveuse pour permettre un petit mouvement de chaque côté durant le lavage et l'essorage.

Instructions d'installation

Espace nécessaire pour une installation sous le comptoir

Les dimensions sont pour un espacement recommandé. La profondeur du comptoir doit être de 23.5-24.5" (60-62 cm).

L'installation habituelle sous le comptoir - Laveuse seulement

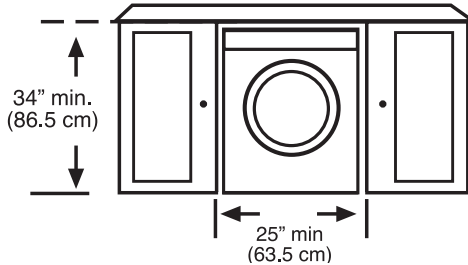

La largeur minimum du comptoir doit être de .50" (127 cm) pour une paire de laveuse & sècheuse Blomberg.

L'installation habituelle sous le comptoir - Laveuse & sècheuse

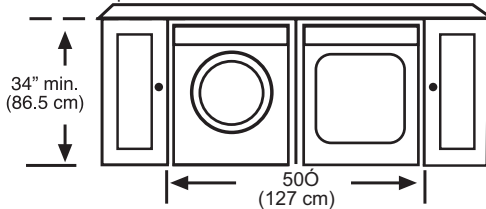

L'espace nécessaire pour une installation dans un placard

Lorsqu'installé dans un placard (laveuse seulement/laveuse sècheuse superposée)

Côtés, Derrière, Devant 1/2 in. (1.27 cm), Dessus= 1 in. (2.54 cm)

Les condition de ventilation de la porte du placard: Une lucarne doit avoir un minimum de 23 po2 (148 cm2) l'ouverture d'air placée à 3 po. (7.62 cm) du bas de la porte du placard.

L'installation de superposés

Vous pouvez superposer votre laveuse et sècheuse Blomberg (modèle no: DV 16540 NBL00) en utilisant la trousse spéciale de superposition (Pièces No.2967100100). Si nécessaire, consulter votre vendeur ou le service technique pour l'achat de la trousse de superposition. Pour l'installation de superposés dans le placard, suivre la configuration est nécessaire:

Une lucarne ayant un minimum de 23 po2 (148 cm2), l'ouverture d'air localisée à hauteur de 3 po. (7.62 cm) du bas de la porte du placard (pour la laveuse) & une lucarne avec un minimum de 46 po2 (297 cm2), l'ouverture d'air localisée à une distance de 3 po. (7.62 cm) du haut de la porte du placard (pour la sècheuse).

Instructions d'installation

Renforcement d'emballage à enlever

Incliner la laveuse pour enlever le renforcement d'emballage. Enlever le renforcement d'emballage en tirant le ruban.



Enlever les boulons d'expédition



AVERTISSEMENT

Ò Les boulons d'expédition doivent être enlevés avant d'utiliser la laveuse !
Sinon, l'appareil sera endommagé sérieusement!

1. Relâcher les boulons avec une clé à molette jusqu'à ce qu'ils tournent librement.



2. Enlever les boulons d'expédition en les tournant doucement.
3. Les couvercles des trous de boulon (fournies dans le sac avec le guide du propriétaire) vont dans les trous sur le panneau arrière avec un mécanisme spécial de verrouillage. Pour ajuster le couvercle, l'insérer d'abord dans le trou et alors le tourner dans le sens inverse des aiguilles d'une montre avec un tournevis jusqu'à ce qu'il soit verrouillé. Pour déverrouiller, appliquer la procédure à l'envers.

PRUDENCE



- Ò Garder les boulons d'expédition dans un endroit sûr pour les réutiliser lorsque la laveuse à linge aura besoin d'être déménagée plus tard.
- Ò Ne jamais déménager l'appareil sans les boulons d'expédition fixés correctement en place !

Instructions d'installation

Mise au niveau de la laveuse



AVERTISSEMENT

⚠ Ne pas utiliser n'importe quels outils pour desserrer les écrous de verrouillage. Sinon, ils peuvent être endommagés.

1. Manuellement (à la main) relâcher les écrous de verrouillage sur les pieds.
2. Ajustez-les jusqu'à ce que la laveuse soit au niveau et solide.
3. Important: Resserrer tous les écrous de verrouillage encore.

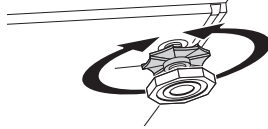

Raccordement électrique

Instructions de mise à la terre

Cet appareil doit être mis à la terre. En cas de mauvais fonctionnement ou de panne, une mise à la terre réduira le risque de choc électrique en étant pourvu d'une trajectoire de moindre résistance pour le courant électrique. Cet appareil est équipé avec un cordon ayant un fil conducteur équipé de la mise à la terre et une fiche de mise à la terre. La fiche doit être branchée dans une sortie appropriée qui est correctement installée et mise-à-la-terre en conformité avec tous les codes locaux et ordonnances et la dernière édition du Code National Électrique, ANSI/NFPA 70.

AVERTISSEMENT



- Ø Une connexion incorrecte du conducteur de mise à la terre de l'équipement peut causer un risque de décharge électrique. Vérifier avec un électricien qualifié ou un homme de service si vous avez des doutes à savoir si votre appareil est adéquatement mis à la terre.
- Ø Ne pas modifier la fiche fournie avec votre appareil - s'il ne correspond pas à votre prise de courant, vous munir d'une prise de courant appropriée, installée par un électricien qualifié.
- Ø S'assurer que le cordon d'alimentation soit toujours accessible par l'utilisateur une fois l'appareil installé.
- Ø Ne jamais utiliser un cordon de rallonge ou un adaptateur pour brancher l'appareil au courant électrique à cause du risque de décharge électrique et/ou d'incendie.
- Ø C'est la responsabilité personnelle et une obligation pour le propriétaire de l'appareil de fournir une prise de courant adéquate et mise à la terre installée par un électricien qualifié.
- Ø Ne jamais utiliser un cordon d'alimentation endommagé à cause du risque de décharge électrique et/ou d'incendie.
- Ø Un cordon d'alimentation endommagé doit être remplacé par un électricien qualifié aussitôt que possible.
- Ø La tension d'alimentation électrique doit être conforme aux standards de tension (208-240V, 60Hz) indiqués sur l'appareil. A cet effet, une boîte de jonction (tel que montré sur l'image en dessous) doit être obtenue. Une boîte de jonction est fournie avec la sècheuse à vêtements Blomberg.

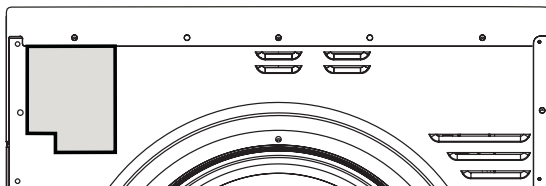

- Ø Un seul appareil doit être connecté à une prise avec circuit de dérivation individuel mis à la terre correctement.
- Ø Assurez-vous de débrancher le câble d'alimentation avant de faire un entretien ou avant de nettoyer l'appareil afin de minimiser tout risque de décharge électrique. Toujours débrancher le câble en saisissant la fiche, non le cordon.
- Ø Ne pas brancher/débrancher le câble d'alimentation avec des mains humides.

Instructions d'installation

Alimentation électrique et circuit

Connecter la laveuse à vêtements à la boîte de jonction fournie. La boîte de jonction doit être connectée à une sortie mise à la terre protégée par un fusible de capacité appropriée.

Important:

- La connexion principale devrait se conformer aux règlements nationaux.
- Le câblage du circuit de sortie électrique doit pouvoir répondre aux exigences de l'appareil. Il est recommandé d'utiliser un disjoncteur-détecteur de fuites à la terre (DDFT).
- La tension et le courant maximum total sont spécifiés dans la section "Spécifications".
- L'appareil peut, ne pas être directement connecté au courant principal, en cas d'absence de boîte de jonction.
- Une connexion par un cordon d'extension ou multi-prises ne devrait pas être faite.

AVERTISSEMENT



- Ò Un cordon d'alimentation endommagé doit être remplacé par un électricien qualifié.
- Ò L'appareil ne doit pas être utilisé à moins d'avoir été réparé ! Il y a risque de choc électrique!

15 AMP. Fusible ou disjoncteur, 208-240 volt, 60 Hz, mise à-la-terre, courant alternatif
Réceptacle à 3-dents proprement mis à-la-terre et boîte de jonction à être placée pour que les cordons d'alimentation électrique soient accessibles lorsque la laveuse sera installée en place.

Connexion d'approvisionnement d'eau

Votre laveuse vient avec les deux connexions d'eau chaude et d'eau froide. Connecter le boyau d'eau froide marqué en bleu à la valve/robinet d'arrivée de l'eau froide et le boyau d'admission d'eau chaude marqué en rouge à la valve/robinet d'arrivée de l'eau chaude. Visser à la main les boulons connectés et serrer les connexions adéquatement en utilisant des pinces. Un vissage excessif peut causer des dommages à la connexion verrouillée.

AVERTISSEMENT



- Ò S'assurer que le branchement d'eau de cette laveuse est fait par un technicien de service qualifié ou un plombier.

Instructions d'installation

La laveuse a deux boyaux d'arrivée d'eau verrouillée de 1/2" et des connexions de boyaux femelles de 3/4" qui peuvent être connectés à des robinets d'eau chaude et froide de 3/4".

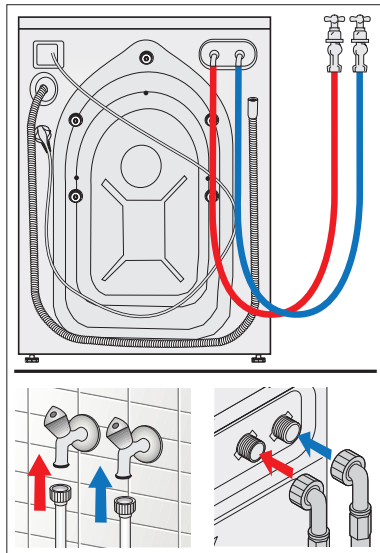

AVERTISSEMENT



- ⊖ S'assurer qu'il y ait des joints d'étanchéité de caoutchouc sur les connexions de boyaux. Ces joints et les boulons ajustables garantissent une connexion sécuritaire sans fuite. Après que la connexion d'eau est faite, ouvrir les deux robinets d'eau lentement et complètement pour vérifier toutes fuites d'eau.
- ⊖ S'assurer que les boyaux d'alimentation d'eau ne sont pas écrasés et qu'ils ne sont pas tordus, bosselés ou coupés avant la connexion d'eau.

La pression d'eau doit être environ 15-145 psi (1-10 bar) pour une utilisation correcte de cette laveuse. 1 bar correspond à plus de 2.1 gallons US (8 litres) de taux d'écoulement par minute avec un robinet complètement ouvert. Les boyaux d'arrivée d'eau et les valves doivent résister à une pression de 145 psi (10 bar) au maximum. Si la pression est plus grande que 145 psi, une valve de réduction de pression doit être installée avant l'arrivée d'eau. Si la pression d'eau est sous 15 psi (1 bar), le temps d'emplissage de l'eau peut être prolongée ou la valve d'entrée d'eau peut être coupée complètement.

- La température de l'eau chaude fournie ne doit pas excéder 140°F (60°C). (Idéalement 120°F (48°C))
- Ne pas connecter la laveuse à une chaudière d'eau non-pressurisée car la pression d'eau peut ne pas être adéquate pour une utilisation correcte.
- Ne pas enlever les filtres localisés sur les boyaux d'eau fournis (sur les connexions de valve du robinet/boyaux et du boyaux/entrée).
- Toujours utiliser des boyaux d'eau fournis "Blomberg" authentiques quand ils sont connectés avec cette laveuse. Des boyaux vieux ou râpés ne doivent pas être réutilisés. Ce n'est pas conseillé d'allonger l'arrivée ou les boyaux de drain, si nécessaire, consulter votre vendeur ou le service technique au sujet des extensions de boyaux.

Instructions d'installation

- Les robinets d'eau chaude et froide doivent toujours être facilement accessibles à l'utilisateur.
- À la fin de la journée de lavage, fermer les robinets d'eau pour prévenir toute fuite ou dommage d'eau qui peuvent survenir dû à une condition fautive de l'appareil.
- Vérifier l'appareil et les connexions des boyaux d'arrivée pour les fuites d'eau après chaque utilisation. Si il y a une fuite, fermer l'appareil et les robinets d'eau et appeler le service.
- Vérifier l'arrivée d'eau et les connexions du boyau de drain régulièrement pour toute fuite. Les boyaux doivent être remplacés tous les 5 ans.
- Si il n'y a pas d'alimentation en eau chaude, la valve d'eau chaude doit tout de même être connectée au robinet d'eau froide. Les deux valves d'eau doivent être connectées à l'alimentation d'eau pour une utilisation correcte de votre laveuse.

Drainage

AVERTISSEMENT



- ⚠ Le boyau de drain ne doit pas être courbé. Vous assurer qu'ils ne sont pas noués ou coupés.
- ⚠ La sortie du boyau de drain ne doit pas toucher à l'eau drainée.

Le boyau de drain doit être connecté à l'évier, dans le drain de l'évier, à la colonne d'alimentation et au drain de plancher.

- Lorsque connecté à l'évier, le boyau de drain doit être placé au bord de l'évier et sécurisé avec le guide de boyau fourni par le fabricant. De plus, le boyau guidé doit être attaché au robinet d'eau avec une courroie pour une sécurité supplémentaire.
- Le boyau de drain doit être connecté dans le drain de l'évier. Vous assurer que la connexion est sécuritaire et sans fuite. Une pince additionnelle peut être utilisée pour une connexion sécuritaire.
- Le boyau de drain peut aussi être connecté à un tuyau faisant un diamètre minimum de 1.26 in (32 mm).
- Vous assurer de sécuriser le boyau de drain fermement au tuyau (tuyau retenu, tuyau de drain/ bord d'évier) avec une courroie etc.
- Le boyau doit être placé entre 16 et 39 po. (40 and 100 cm) du niveau du plancher.
- Si vous avez un système de drain de plancher, vous pouvez placer le boyau de drain dans le trou localisé sur le plancher.

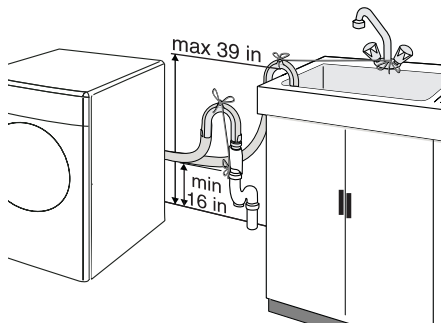

Instructions d'installation

Liste de contrôle de l'installation

- Les boyaux d'entrée de l'eau et les sacs d'accessoires doivent être enlevés du tambour de lavage.
- Les boulons de transport/d'expédition doivent être enlevés.
- La laveuse doit être mise au niveau correctement en utilisant un niveau (pied ajustable).
- Les boyaux d'entrée d'eau sont connectés aux robinets d'eau, sécurisés et vérifiés pour toutes fuites en ouvrant les deux robinets.
- L'installation du drain est faite correctement et le boyau du drain est vérifié et sécurisé pour prévenir toute inondation.
- La laveuse est connectée à la boîte de jonction laquelle est branchée à une sortie directe correctement mis à la terre.
- Vous assurer que le courant de sortie, les robinets d'eau et les sorties du drain sont toujours accessibles à l'utilisateur.

Transport

Avant de transporter votre laveuse, vous devez effectuer ce qui suit:

1. Fermer les deux robinets d'eau.
2. Avant de déconnecter les boyaux d'entrée d'eau, baisser la pression à l'intérieur des boyaux en faisant marcher la laveuse en choisissant n'importe quel programme de lavage. Dès que le guide Départ/Pause/Annuler commence à clignoter, arrêter l'appareil. Vous pouvez sécuritairement déconnecter les boyaux d'arrivée sans avoir d'eau qui jaillit.
3. Déconnecter le boyau de drain et accrochez-le sur la plaque arrière en l'insérant dans les crochets de retenue en plastique.
4. Déconnecter le cordon d'alimentation et accrochez-le sur la plaque arrière en l'insérant dans les crochets de retenue en plastique.
5. Enlever les couvercles de boulons dans les trous et réinstaller les boulons d'expédition à leurs places. Vous pouvez appliquer la procédure du chapitre "Enlever les boulons d'expédition" en sens inverse pour l'accomplir.
6. Vous assurer que les bagues de caoutchouc sont localisés correctement dans les trous et les boulons sont vissés fermement pour un transport sécuritaire de l'appareil.

Information d'élimination

Élimination de l'emballage

AVERTISSEMENT



- ⚠ Le matériel d'emballage de l'appareil est potentiellement dangereux pour les enfants. Le matériel tel que les sacs de plastique, les pellicules ou l'emballage doivent être gardés loin des enfants ou on doit s'en débarrasser correctement pour prévenir tout danger de suffocation.

PRUDENCE



- ℹ Les matériels d'emballage sont faits de substances biodégradables et recyclables. Vous devez consulter vos autorités locales ou le vendeur concernant la disposition de l'emballage de votre appareil pour qu'il ne nuise pas à l'environnement.

Élimination de l'appareil

AVERTISSEMENT



- Ò S'assurer de débrancher le cordon d'alimentation, de couper la fiche et d'enlever le verrou de la porte, avant de vous débarrasser de votre vieil appareil. Autrement il y a un risque de blessure pour les enfants et les animaux.

PRUDENCE



- Ò Les vieux appareils contiennent plusieurs pièces recyclables. Vous devriez consulter votre autorité locale sur l'environnement concernant une élimination correcte. Une élimination correcte favorise le recyclage donc protège l'environnement.

4 Instructions d'utilisation

Première Utilisation



AVERTISSEMENT

- ⓘ Pour réduire le risque de feu, de choc électrique ou de blessures corporelles, lire les IMPORTANTES INSTRUCTIONS DE SÉCURITÉ avant d'utiliser cet appareil.

Avant la première utilisation.

- Vous assurer que la laveuse est installée correctement par un installateur qualifié ou un technicien de service conformément avec tous les codes nationaux et locaux et les spécifications.
- Lire toutes les instructions attentivement avant d'utiliser la laveuse.
- Vérifier que les boulons d'expédition sont enlevés complètement.
- Vous assurer que la localisation de l'installation a la tension électrique fournie correcte (une boîte de jonction doit être utilisée pour connecter la laveuse au courant principal) et le système de plomberie nécessaire pour l'utilisation de l'appareil.
- Ouvrir les deux robinets d'eau et vous assurer qu'il n'y a pas de fuites sur les points de connexion boyau-robinet ou sur les boyaux eux-mêmes.



Use only HE High Efficiency detergent.

- Vérifier que le tambour de lavage est vide.
- Mettre en marche la laveuse, choisir le cycle «propre» sur le bouton sélecteur de programme et partir la laveuse vide et sans aucun additifs de lavage. Lorsque le cycle est fini, votre laveuse est prête pour des utilisations subséquentes.

Instructions d'utilisation

Conseils de Lavage Triage du lavage

PRUDENCE



- ⓘ Toujours suivre les directives d'entretien du tissu des fabricants de vêtements. Ces instructions vous donnent un guide des cycles souhaitable de lavage, la température de lavage et l'utilisation de l'eau de javel.

 Réglage lavage normal	 Réglage pressage permanent ou irréversible	 Réglage doux/delicate	 Lavage à la main seulement	 Ne pas laver	 Ne pas essorer Suspendre pour sécher, séchage sur cintre ou sécher à plat
 Temp. maximale de l'eau 200°F/95°C	 Temp. maximale de l'eau 160°F/70°C	 Temp. maximale de l'eau 140°F/60°C	 Temp. maximale de l'eau 120°F/50°C	 Temp. maximale de l'eau 105°F/40°C	 Temp. maximale de l'eau 85°F/30°C
 Ajouter du javellisant si besoin	 Pas de chlorure de sodium	 Ne pas javelliser	 Ce symbole signifie que le tissu doit être nettoyé à sec uniquement		

PRUDENCE



- ⓘ Laver les items qui sont marqués "lavable à la machine". Ne pas laver à la machine les items qui ont le symbole sur l'étiquette de soins du matériel.
- ⓘ Trier la lessive selon les types de tissus suivants, les groupes de couleur et lavez-les séparément :

Instructions d'utilisation

- Blanc et couleur matériels solides
- Non solides, matériels colorés
- Les items à pressage permanent (Chemises d'hommes, pantalons habillés, mélanges en poly-coton)
- Matériaux délicats (soie, rayonne, etc.)
- Lainages (seulement les lainages lavables qui sont marqués «lavable à la machine» ou «lavable à la main»)
- Tricotés fait main (Ils doivent être placés à l'envers dans la laveuse)

PRUDENCE



- ⚠ Ne pas laver les couleurs foncées avec les couleurs claires et les blancs. Les items de couleur peuvent décolorer; les blancs et les couleurs pâles peuvent alors être décolorés. Éviter un contact prolongé des vêtements humides avant ou après le lavage pour prévenir le transfert de couleurs.
- ⚠ Laver les items très sales et légèrement sales séparément.
- ⚠ Les producteurs de charpie (serviettes, lin etc.) et les collecteurs de charpie (entretien facile, pressage permanent) doivent être lavés séparément. Les producteurs de charpie doivent être lavés à l'envers.

Préparer la lessive

- Les items de lessive avec des pièces de métal (ex: brassière avec armature, boucles de ceinture, bouton de métal) endommageront la laveuse. Enlever les pièces de métal ou placer les items dans un sac à vêtements, une taie d'oreiller ou quelque chose de similaire.
- Enlever tous les items et accessoires non lavables de la lessive avant le lavage.
- Vider les poches, enlever tous les items étrangers (ex. pièces de monnaie, stylos, trombones). Si possible: Tourner les poches à l'envers et les broser.
- Placer les petits items de lessive (ex. collants) dans un sac à vêtements, une taie d'oreiller ou quelque chose de similaire. Ceci peut aussi vous aider à éviter de chercher les bas perdus.
- Manipuler les rideaux avec un soin spécial. Enlever les chemins de rideau non en inoxydable et le ruban de guidage. Placer les chemins qui ne peuvent être enlevés dans un sac à vêtements, une taie d'oreiller ou quelque chose de similaire.
- Les taches épaisses doivent être pré-traitées avec de l'eau savonneuse avant le lavage (ne pas frictionner ou gratter l'endroit taché). Si il y a un doute, vérifier avec un chimiste ou un nettoyeur à sec.
- Utiliser seulement des agents colorants/décolorants et anti-entartrage souhaitables pour la machine à laver. Vous assurer de suivre les instructions sur l'emballage.

AVERTISSEMENT



- ⚠ Laver les jeans, les tissus délicats, les pantalons et les sweat-shirts à l'envers.

Chargement de la laveuse

La capacité maximale de charge dépend du type de matériel de la lessive, de la quantité de saleté de la lessive et du cycle de programme que vous souhaitez utiliser.

PRUDENCE



- ⚠ Ne pas excéder la capacité maximale de charge du cycle de programme choisi. Les résultats du lavage sont affectés en qualité par un tambour surchargé. Un surcharge peut aussi causer des faux-plis et de l'abrasion sur les vêtements.

Instructions d'utilisation

Vous assurer que le bouton de courant est éteint avant le chargement de la laveuse. Pour charger la laveuse,

- Tirer la poignée de la porte.
- Placer les items de lessive librement dans le tambour.
- Mélanger les petits et les gros items pour une distribution égale de la charge. Les gros items doivent être chargés en premier. Les gros items ne doivent être pour plus de la moitié de la charge totale de lavage.
- Si vous mettez un sac de lavage ou un filet rempli de petits items dans le tambour, mettez un sac additionnel de lavage pour éviter une charge non-balancée. Les deux sacs de lavage doivent avoir la même quantité d'items pour obtenir une distribution égale de la charge.
- Avant de laver, un seul ou quelques items tels qu'un oreiller, un ourson en peluche, un seul ou une couple de chemises etc., mettre quelques items additionnels dans le tambour pour une meilleure distribution de la charge et l'essorage.
- Vous assurer qu'il n'y a pas de vêtements qui obstruent la porte ou qui s'accrochent entre la porte et le joint de caoutchouc.
- Pousser la porte de chargement fermement pour la fermer jusqu'à ce que vous entendiez le verrou dans l'espace (spécialement si vous avez une pleine charge ou de gros articles dans la laveuse).
- Si la porte n'est pas verrouillée, "porte" apparaîtra sur l'écran. Si c'est le cas, la porte doit être ouverte et refermée fermement.
- Si la porte n'est pas complètement fermée, la machine ne partira pas. C'est une précaution de sécurité. La porte de devant est verrouillée jusqu'à la fin du programme de lavage et ne peut être ouverte jusqu'à ce que l'icône porte qui apparaît sur l'écran soit éteinte suivant la fin du programme.
- Décharger les items lavés juste après que le cycle de lavage soit terminé. Un délai dans le déchargement peut entraîner des plis et une odeur non souhaitée sur la lessive.
- Vérifier pour vous assurer qu'il n'y ait aucun petit item en métal tels qu'épingles, pièces de monnaie etc. laissés dans le joint de caoutchouc lorsque la laveuse est déchargée. N'importe quel item en métal peut causer de la rouille sur le joint en caoutchouc.
- Si il y a de l'eau sur le joint en caoutchouc, l'enlever avec un chiffon doux.

Utilisation du Détersif

Au sujet du détersif

PRUDENCE



⚠ Votre laveuse est conçue pour une utilisation avec des détersifs HE (à haute efficacité) uniquement. Vous devriez toujours rechercher le symbole suivant sur l'étiquette des détersifs.

Si vous n'utilisez pas des détersif HE avec votre laveuse, elle produira trop de mousse. Trop de mousse diminuera l'efficacité du cycle de culbutage, entraînant une performance du lavage et du rinçage médiocre. La mousse pourrait déborder du distributeur de détersif causant des dommages à votre laveuse.

PRUDENCE



⚠ Les détersifs étiquetés « compatible HE » peuvent aussi produire trop de mousse et rendre inefficace l'action du culbutage. Ne pas utiliser de tels détersifs.



Use only HE High Efficiency detergent.

Toujours suivre les instructions et l'information donnés par les fabricants du détergent de lessive lorsque vous utilisez ces produits.

AVERTISSEMENT



- Ø Ranger les détergents à lessive et les additifs dans un endroit frais et sec, hors de la portée des enfants à cause du danger d'intoxication par des substances chimiques et du danger d'irritation de la peau.

Quantité de Détergent

La quantité de détergent à utiliser dépend de la quantité de lessive, du degré de saleté et de la dureté de l'eau.

Pour de petites quantités de lessive ou une lessive légèrement sale, utiliser en conséquence moins de détergent.

Trop de détergent peut causer une quantité excessive de mousse, des résultats de lavage et de rinçage médiocres et une utilisation inadéquate des ressources d'eau.

Trop peu de détergent de lavage peut causer une lessive grise et une calcification de votre machine. La quantité recommandée de détergent en poudre est de 1/3 de tasse (80 ml). La quantité recommandée de détergent liquide est de 1/4 de tasse (60 ml).

Saleté légère

Pas de tache ou de saleté visible

Saleté normale

Un peu de taches ou de saleté visibles

Beaucoup de saleté

Taches ou saleté très visibles

Distributeur de Détergent

Le distributeur de détergent de votre laveuse a trois compartiments séparés pour le détergent de lavage principal, l'adoucisseur de tissu et le javellisant liquide. Chacun des trois additifs de lavage est automatiquement distribué au moment approprié durant le programme de lavage.

PRUDENCE



- Ø Ne pas mettre les additifs de lavage directement dans le tambour de lavage. Toujours utiliser le distributeur de détergent.
- Ø Après l'ajout des additifs de lavage, ne pas fermer le tiroir trop rapidement. Ceci peut entraîner une distribution précoce des additifs donc donner de mauvais résultats de lavage et des dommages aux tissus.
- Ø Ne pas ouvrir le tiroir durant le programme de lavage (excepté pour l'ajout de détergent liquide pour le lavage principal au commencement de l'entrée d'eau du lavage principal).

Instructions d'utilisation

Les compartiments du distributeur sont les suivants:

- le compartiment de gauche numéroté «II» (compartiment de lavage principal)
- le compartiment du centre identifié «» (compartiment d'assouplissant à tissu liquide)
- le compartiment de droite numéroté «I» (Compartiment de javellisant liquide)

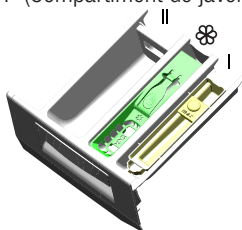

(II) Compartiment de détergent pour le lavage principal

Ajouter le détergent en poudre HE (à haute efficacité) dans le compartiment numéroté «II» avant de débiter le programme de lavage.

Utiliser la tasse à mesurer du fabricant de détergent et suivre les instructions sur l'emballage.

Si vous utilisez du détergent liquide, vous assurez d'utiliser du détergent HE (à haute efficacité) et ajouter le détergent directement dans le compartiment de lavage principal avant de débiter votre lavage. Si vous observez que votre détergent liquide salit les items lavés, il est recommandé lors des cycles de lavage subséquents d'ajouter le détergent liquide durant le premier remplissage d'eau.



Use only HE High Efficiency detergent.

Le javellisant protecteur de couleurs en poudre ou liquide peut être ajouté dans le compartiment de détergent de lavage principal avec le détergent à lavage principal. Vous assurez d'utiliser le détergent à lavage principal et le javellisant protecteur de couleurs sous la même forme (soit en poudre ou liquide) lorsque vous les ajoutez dans le compartiment de lavage principal.

Le compartiment d'assouplisseur liquide de tissus

Ajouter la quantité recommandée d'assouplisseur liquide de tissus dans le compartiment du milieu identifié «» et le diluer avec de l'eau tiède jusqu'au maximum de la ligne de remplissage.

PRUDENCE



⚠ Les assouplisseurs de tissus spécialement concentrés doivent être dilués avec de l'eau tiède, autrement le siphon pourrait se bloquer à la longue.

Ne pas remplir l'assouplisseur de tissus au-dessus de la ligne de remplissage maximum puisque l'excès se mélangera dans l'eau de lavage et vous devrez remplir de nouveau le compartiment. Ne pas verser l'assouplisseur directement sur la lessive, cela peut causer des taches.

L'assouplisseur de tissus liquide est automatiquement distribué durant le rinçage final du programme de lavage.

Utilisation de lessive liquide

Si el producto contiene un depósito para lessive líquida:

- Pensez à introduire celui-ci dans le compartiment n° «2».
- Si la lessive liquide a perdu de sa fluidité, diluez-la avec de l'eau avant de la mettre dans le réservoir pour détergent liquide.

Instructions d'utilisation



Si el producto ne contient pas de réservoir pour lessive liquide:

- Evitez d'utiliser la lessive liquide pour le prélavage dans un programme avec prélavage.
- La lessive liquide tache vos vêtements lorsqu'il est utilisé avec la fonction Départ différé. Si vous comptez utiliser la fonction Départ différé, n'utilisez pas de lessive liquide.

(I) Le compartiment de javellisant liquide

Ajouter le javellisant liquide dans le compartiment de droite numéroté «1». Mesurer 1/3 de tasse (80 ml) de javellisant et le verser dans le contenant spécial localisé dans le compartiment de droite du distributeur. Ce contenant assure une distribution et une dilution du javellisant durant le premier rinçage du cycle de lavage. Il y a une ligne de remplissage maximum sur le contenant. Ne pas dépasser la ligne de remplissage maximal afin de prévenir une distribution précoce. Une distribution précoce peut endommager vos vêtements.

PRUDENCE



- S'assurer que le contenant de javellisant est présent dans le compartiment droit du distributeur avant d'ajouter votre agent de blanchiment liquide. Vous pouvez enlever le contenant de javellisant si vous n'utilisez pas de javellisant. Toutefois ne mettez aucun autre additif de lavage dans le compartiment vide.
- S'assurer de choisir une option de rinçage supplémentaire si vous utilisez un javellisant dans le programme de lavage. Le javellisant doit être rincé complètement de la lessive sinon il peut causer une irritation de la peau.

Le javellisant est automatiquement distribué et dilué durant le premier rinçage du programme de lavage.

AVERTISSEMENT



- Le javellisant peut être utilisé uniquement avec les cycles Régulier/Coton et Pressage permanent. Ne pas utiliser de javellisant avec des tissus délicats, lavables à la main ou les lainages, cela amènerait des dommages aux vêtements.
- La tasse d'eau de javel **doit** être retirée si vous n'utilisez pas d'eau de javel pour éviter des fuites d'eau du réservoir.

Consommation d'Eau

Votre laveuse à vêtements ajuste automatiquement la consommation d'eau selon la grosseur de la charge. Cette caractéristique assure des résultats de lavage à haute performance avec une consommation efficace d'eau et d'énergie.

5 Sélectionner un cycle et utiliser votre laveuse

Panneau de commande

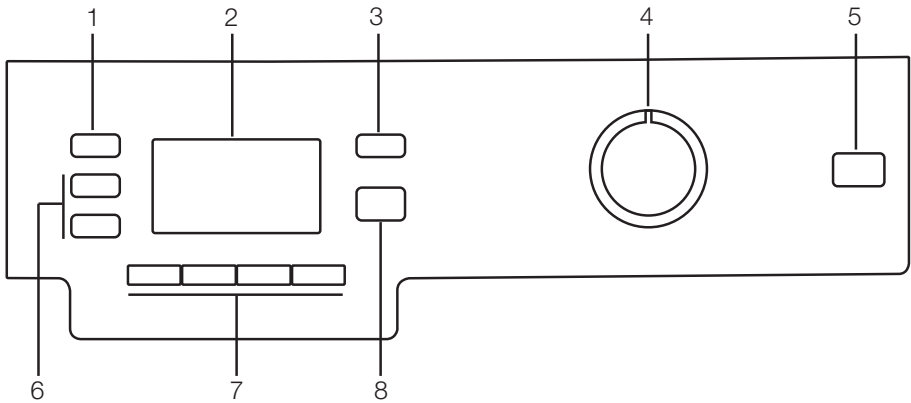

- 1 - Bouton d'ajustement de vitesse d'essorage
- 2 - Écran
- 3 - Bouton de réglage de la température
- 4 - Bouton de sélection de programme
- 5 - Bouton Marche/Arrêt
- 6 - Bouton de temporisation (+/-)
- 7 - Boutons de fonctions auxiliaires
- 8 - Bouton Marche/Pause/Annuler

Sélectionner un cycle et utiliser votre laveuse

Symboles sur l'écran

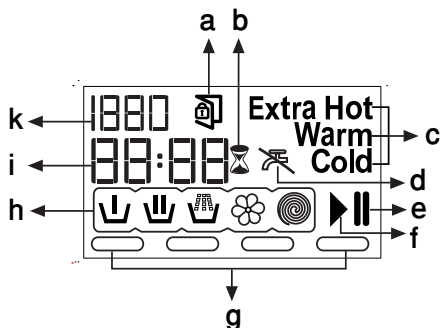

- a - Symbole de Porte verrouillée
- b - Symbole de Temporisation
- c - Indicateur de température
- d - Symbole de Coupure d'eau (Selon le modèle de votre appareil)
- e - Symbole du mode Attente
- f - Symbole Marche
- g - Symboles des Fonctions auxiliaires
- h - Symboles d'Indicateur de programme (Trempe/lavage principal/rinçage/assouplisseur/essorage)
- i - Indicateur de Temps restant et de Temporisation
- k - Indicateur de Vitesse d'essorage

Mise en marche de la laveuse

Branchez votre laveuse. Ouvrez complètement les robinets. Assurez-vous que les boyaux soient connectés fermement. Placez la lessive dans la laveuse. Ajoutez détergent et assouplissant. Appuyez sur le bouton « Marche/Arrêt ».

Sélection du cycle du programme

Sélectionnez le programme approprié à partir du tableau des programmes selon le type de tissu, la quantité et le degré de saleté de la lessive et les températures de lavage.

Tournez le bouton de Sélection de programme au mode de programme que vous désirez pour votre lavage.

La température recommandée ainsi que la vitesse d'essorage du programme sélectionné s'affichent. Appuyez sur le bouton "Marche/Pause/Annuler" pour débiter le programme.

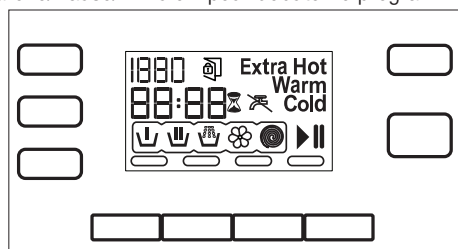

Sélectionner un cycle et utiliser votre laveuse

Cycles de lavage

Selon le type de tissu, les programmes principaux suivants sont disponibles. Chacun de ces programmes principaux comprennent un processus de lavage complet, incluant le lavage, le rinçage et, si requis, les cycles d'essorage.

AVERTISSEMENT



- Lorsque vous choisissez un programme, prenez toujours en considération le type de tissu, la couleur, le degré de saleté et la température permise de l'eau.
- Sélectionnez toujours la température requise la plus basse. Une température plus élevée signifie une consommation d'énergie plus élevée.

PRUDENCE



- Pour plus de détails, voir, « Tableau de sélection du cycle du programme »

• Régulier/Coton (Regular/Cotton)

Vous pouvez laver le blanc durable et les articles grand-teints avec ce cycle. Des lavages avec mouvements vigoureux de culbutage dans un plus long cycle de lavage. Ce cycle est recommandé pour vos articles de coton et de lin (tels draps, taies d'oreiller, jeans, serviettes, robes de chambre, vêtements, etc.) Vous pouvez sélectionner la température de l'eau selon le niveau de saleté et/ou l'étiquette d'entretien des articles. Sanitaire devrait être choisi pour des articles qui ont un peu plus besoin d'hygiène tels les vêtements de bébé, les serviettes de cuisine et les sous-vêtements.

• Sanitaire (Sanitary)

Vous pouvez laver le blanc durable et les articles grand-teints avec ce cycle. Des lavages avec mouvements vigoureux de culbutage dans un plus long cycle de lavage. Sanitaire devrait être choisi pour vos articles en coton ou votre linge de maison qui ont un peu plus besoin d'hygiène tels les vêtements de bébé, les serviettes de cuisine et les sous-vêtements.

• Pressage permanent (Permanent Press)

Vous pouvez laver vos articles d'entretien facile avec ce cycle. Il lave avec des mouvements de culbutage plus doux et avec des cycles de lavage plus courts. Il est recommandé pour vos articles de coton, synthétiques ou mélangés (tels des chemises, des pantalons, des articles infroissables, etc.). Vous pouvez sélectionner la température de l'eau selon le niveau de saleté et/ou l'étiquette d'entretien des articles.

• Tissus délicats (Delicates)

Vous pouvez laver vos articles délicats d'entretien facile et infroissables avec ce programme. Il a des mouvements de culbutage beaucoup plus délicats et il ne fait pas d'essorage intermédiaire comme le programme pressage permanent. Il doit être utilisé pour le coton, le synthétique ou les vêtements mélangés pour lesquels un lavage délicat est recommandé.

• Lainages (Wools)

Vous pouvez laver vos articles de lainage lavables à la machine avec ce programme. Il est recommandé d'utiliser des détergents et des additifs appropriés pour les lainages.

Programmes supplémentaires

Dans des cas spéciaux, d'autres programmes sont aussi disponibles :

 Les programmes supplémentaires peuvent varier selon le modèle de votre laveuse.

• Protection Bébé (Baby Sanitize)

Une meilleure hygiène est obtenue par une période de réchauffement plus longue et un cycle de rinçage supplémentaire. Il est recommandé pour les vêtements des bébés et les vêtements des personnes qui souffrent d'allergies.

Sélectionner un cycle et utiliser votre laveuse

• **Lavage à la main (Hand wash)**

Avec ce programme, vous pouvez laver vos vêtements lainages/déliçats qui portent les étiquettes "lavage à la main uniquement" et pour lesquels il est recommandé de laver à la main. Il lave la lessive avec des mouvements de lavage très doux sans endommager vos vêtements.

• **Lavage rapide (Quick Wash)**

Ce programme est recommandé pour laver quelques articles légèrement sales et le coton non sale, les synthétiques ou les vêtements mélangés rapidement. Par ex. : les vêtements de tous les jours qui n'ont été utilisés qu'une seule fois.

• **Sports (Jogging Wear)**

Ce programme est utilisé pour laver la moitié d'une charge normalement ou légèrement sale de vêtements de tous les jours en coton, les synthétiques ou les vêtements mélangés. Par ex. : les vêtements de tous les jours et les vêtements de sport qui n'ont été utilisés qu'une seule fois.

• **Jeans**

Ce programme est utilisé pour laver la moitié d'une charge de jeans et de vestes en denim normalement ou légèrement sales. Tournez vos jeans ou vestes à l'envers avant de laver. Pour éviter une mauvaise distribution de charge dans la laveuse, vous ne devriez pas laver plus de quatre paires à la fois.

Programmes spéciaux

Pour des applications spécifiques, sélectionnez un ou l'autre des programmes suivants :

• **Rinçage (Rinse)**

Ce cycle est utilisé lorsque vous voulez rincer séparément.

• **Vidange et Essorage (Drain&Spin)**

Ce programme est utilisé pour égoutter et essorer la charge à sec avec une vitesse d'essorage sélectionnée. Essorage et vidange peut être sélectionné comme un programme sur ce modèle.



PRUDENCE

Ò Vous devriez sélectionner une vitesse d'essorage plus basse pour les articles délicats.

Sélection de la température

Lorsqu'un nouveau programme est sélectionné, la température prévue pour ce programme est affichée sur l'indicateur de température.

Pour changer la température, appuyez sur le bouton « Température ». Il existe quatre options de température et elles sont : froid (cold), tiède (warm), chaud (hot) et extra chaud (extra hot). Les possibilités de sélection de la température dépendent du type de cycle de lavage.

La température maximale du programme que vous avez sélectionné sera affichée lorsque le bouton "Température" est appuyé après que Froid a été sélectionné.

Pour réduire la température, appuyez de nouveau sur le bouton "Température".

Sélection de vitesse d'essorage

Chaque fois qu'un nouveau programme est sélectionné, la vitesse maximale d'essorage du programme sélectionné est affichée sur l'indicateur de vitesse d'essorage.

Pour réduire la vitesse d'essorage, appuyez sur le bouton « Essorage ». La vitesse d'essorage diminue graduellement. Puis, les options En attente de rinçage et Pas d'essorage sont affichées.

Vous pouvez sélectionner Pas d'essorage pour vidanger l'eau sans essorer à la fin du programme.

Sélectionner un cycle et utiliser votre laveuse

Tableau de sélection du cycle du programme

	Cycle de lavage	Type de charge	Niveau de saleté	Entrée d'eau (1)	Température de l'eau de lavage	Vitesse d'essorage max. (tr/min) (2)	Capacité de charge (max) (3)	Javellisant (4)	Options disponibles
Regular/Cotton	Extra Hot	Articles blancs et grand-teints faits de coton et de lin (serviettes, jeans, T-shirts, sweat-shirts, vêtements de travail)	Lourd	Chaud	145F / 63°C	1200	Plein	•	S, T, R, I
	Hot		Normal/ Lourd	Chaud	122F / 50°C				
	Warm		Léger	Chaud- Froid	91F / 33°C				
	Cold		Léger	Froid	60F / 15°C				
Sanitary	Extra Hot	Articles blancs et grand-teints faits de coton et de lin (vêtements de bébé, sous-vêtements, draps, taies d'oreiller, serviettes de cuisine, nappes)	Lourd	Chaud	158F / 70°C	1000	Plein	•	S, T, R, I
Baby Sanitize	Extra Hot	Vêtements des bébés et vêtements des personnes qui souffrent d'allergies.	Normal/ Lourd	Chaud	158F / 70°C	1000	Plein	•	S, T, R
	Hot			Chaud	126F / 52°C				
	Warm			Chaud- Froid	95F / 35°C				
Permanent Press	Hot	Articles d'entretien facile faits de coton, de lin, de synthétiques ou mélanges (chemises/pantalons habillés, articles infroissables, mélanges poly/coton)	Normal/ Lourd	Chaud	126F / 52°C	1000	1/2	•	S, T, R, I
	Warm		Léger	Chaud- Froid	95F / 35°C				
	Cold		Léger	Froid	60F / 15°C				
Jogging Wear	Warm	Vêtements de tous les jours en coton, en synthétique ou mélangés, légèrement ou normalement sales par ex.: tenues de sport	Normal	Froid	95F / 35°C	1000	1/2	x	S, T, R
	Cold		Léger	Froid	60F / 15°C				
Jeans	Hot	Jeans et vestes en denim	Normal/ Lourd	Chaud- Froid	126F / 52°C	1000	1/2	x	S, T, R, I
	Warm		Normal	Chaud- Froid	95F / 35°C				
	Cold		Léger	Froid	60F / 15°C				
Quick Wash	Warm	Articles en coton, en synthétique ou mélangés, très légèrement sales	Très léger	Froid	86F / 30°C	1000	1/4	x	R
	Cold			Froid	60F / 15°C				
Delicates	Warm	Articles d'entretien facile et infroissables faits de coton, de lin, de synthétiques ou mélanges (chemises habillées, blouses, rideaux, vêtements fins ou en dentelle)	Léger	Chaud- Froid	95F / 35°C	1000	1/3	x	S, T, R, I
	Cold		Léger	Froid	60F / 15°C				
Hand Wash	Warm	Articles lavables à la main faits de synthétiques, de lainage ou de soie (brassières, vêtements soin spécial, lingerie)	Léger	Froid	86F / 30°C	1000	1/4	x	S, R
	Cold		Léger	Froid	60F / 15°C				
Wools	Warm	Articles de lainage lavables à la machine	Léger	Froid	95F / 35°C	1000	1/4	x	S, R
	Cold		Léger	Froid	60F / 15°C				
Rinse		N'importe quel	-	Froid	60F / 15°C	1200	Plein	x	-
Drain & Spin		N'importe quel	-	-	-	-	Plein	-	-

• : À sélectionner

* : Sélectionné automatiquement, impossible d'annuler.

- : Voir la description du programme pour une charge maximale.

Les options à sélectionner pour un cycle de lavage sont « R » rinçage supplémentaire, « S » super lavage, « T » trempage, et « I » infroissable.

Sélectionner un cycle et utiliser votre laveuse

1. Même s'il n'y a pas d'alimentation d'eau chaude, la valve d'eau chaude doit être branchée à un autre robinet d'eau froide. Autrement une erreur se produira lors de l'entrée d'eau.



2. Les programmes sont limités quant à la vitesse maximum d'essorage appropriée pour un type particulier de charge.
3. Les capacités de charge maximales sont suggérées pour différents types de charge. Les cycles de lavage avec une pleine charge (Régulier/Coton, pressage permanent) devraient être divisés en deux pour de meilleurs résultats de lavage si la lessive est très sale. Une demi charge aiderait aussi à minimiser le froissage de la charge.
4. Le javellisant peut être utilisé uniquement avec les cycles Régulier/Coton et Pressage permanent. N'utilisez pas de javellisant avec des tissus délicats, lavables à la main, des lainages, des jeans et des vêtements de sport puisqu'il risque d'endommager les vêtements.

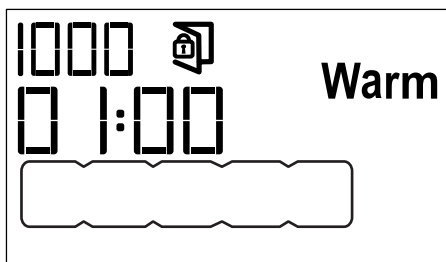

PRUDENCE



- Les fonctions auxiliaires dans le tableau peuvent varier selon le modèle de votre laveuse.
- La consommation d'eau et d'électricité ainsi que la durée du programme peuvent différer des valeurs du tableau à cause de changements dans la pression d'eau, de la dureté et de la température de l'eau, de la température ambiante, du type et de la quantité de lessive, de la sélection de fonctions auxiliaires et de changements dans la tension électrique.
- Selon votre sélection, la durée du programme sera affichée sur l'écran de votre laveuse.

Sélectionner un cycle et utiliser votre laveuse

Fonctions auxiliaires

Boutons de sélection de fonction auxiliaire

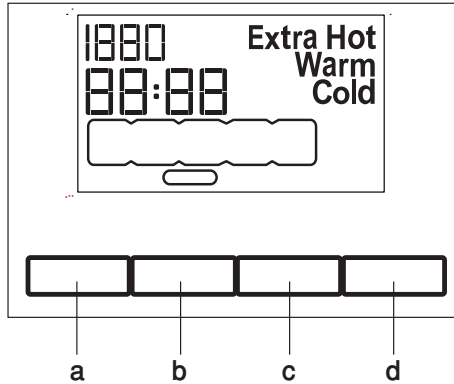

- Selon le programme, vous pouvez sélectionner la fonction auxiliaire désirée en appuyant sur a, b, c, d.
- Sélectionnez les fonctions auxiliaires requises avant de débiter le programme.
- Le symbole qui représente la fonction auxiliaire sélectionnée s'allumera.

Sélection de fonction auxiliaire

Une fonction auxiliaire qui n'est pas compatible avec un programme ne peut pas être sélectionnée. (voir, « Tableau de sélection du cycle du programme »).

• Lavage super (Super Wash)

Cette fonction (a) augmente les temps de lavage pour les articles très sales pour de meilleurs résultats de lavage. La laveuse n'utilisera que de l'eau froide lorsque cette option est choisie. Cette fonction augmente aussi la quantité d'eau de rinçage pour le cycle « Régulier/Coton ».

• Trempage (Soak)

Cette fonction (b) est utilisée pour les articles très sales lorsque vous voulez les pré-traiter avant le lavage. Ce cycle trempe la lessive dans une quantité relativement élevée d'eau tiède pour environ une heure et demi. Vous pouvez utiliser une pleine charge et un détergent HE « haute efficacité » pour le trempage. Utilisez un tiers ou une demi quantité de dose de détergent recommandée pour la quantité de charge à tremper.

• Rinçage supplémentaire (Extra Rinse)

Lorsque cette fonction (c) est sélectionnée, vous pouvez augmenter le nombre d'étapes actuelles de rinçage. Donc, le risque que les peaux sensibles soient affectées par du résidu de détergent sur les vêtements sera réduit.

• Infroissable (Anti Wrinkle)

Avec cette fonction (d), le mouvement du tambour sera réduit afin de prévenir le froissage et la vitesse d'essorage est limitée. De plus, le lavage s'effectue à un niveau d'eau plus élevé.

- Utilisez cette fonction pour les articles délicats qui se froissent facilement.

PRUDENCE



⚠ Lorsque vous sélectionnez cette fonction auxiliaire, chargez votre laveuse à la moitié de la quantité maximale spécifiée dans le tableau des programmes.

Sélectionner un cycle et utiliser votre laveuse

Affichage du temps

L'écran affiche le temps qu'il reste au programme pour compléter un cycle en cours. Le temps est affiché en heures et en minutes tel « 01:30 ».

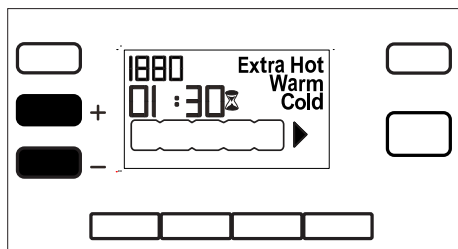

Temporisation

Avec la fonction « Temporisation » vous pouvez retarder le début du programme jusqu'à 24 heures. Le réglage peut se faire en intervalles de 30 minutes.

1. Ouvrez la porte, placez la lessive à l'intérieur et remplissez le tiroir de distribution de détergent.
 2. Réglez le programme de lavage, la température, la vitesse d'essorage et, si requis, sélectionnez les fonctions auxiliaires.
 3. Appuyez sur le bouton « Temporisation » « + » et « - » pour ajuster la temporisation désirée. Le symbole de Temporisation clignotera.
 4. Appuyez sur le bouton « Marche/Pause/Annuler ». Le compteur commence alors à fonctionner. Le symbole de Temporisation s'allumera. Le symbole Marche s'allumera.
 - Le « : » affiché au milieu du temps restant commencera à clignoter.
- D'autres lessives peuvent être chargées ou enlevées durant la période de délai. À la fin du processus du compte à rebours, le symbole de temporisation s'estompe et le lavage débute lorsque la durée du programme est affichée.

Modifier la temporisation

Si vous voulez modifier le temps durant le compte à rebours :

1. Appuyez sur le bouton « Marche/Pause/Annuler ». Le « : » au milieu de l'écran arrêtera de clignoter. Le symbole Attente s'allumera. Le symbole de Temporisation clignotera. Le symbole Marche s'estompera.
2. Appuyez sur le bouton de « Temporisation » « + » et « - » pour ajuster la temporisation désirée.
3. Appuyez sur le bouton « Marche/Pause/Annuler ». Le symbole de Temporisation s'allumera. Le symbole Attente s'estompera. Le symbole Marche s'allumera.
4. Le « : » affiché au milieu du temps restant commencera à clignoter.

Annuler la temporisation.

Si vous voulez annuler le compte à rebours et débiter le programme immédiatement :

1. Appuyez sur le bouton « Marche/Pause/Annuler ». Le « : » affiché au milieu du temps restant arrêtera de clignoter.
2. Le symbole Marche s'estompera. Le symbole Attente et le symbole de Temporisation clignoteront.
3. Appuyez sur le bouton de « Temporisation » « - » pour ajuster le temps désiré. Après 30 minutes la durée du programme sera affichée.
4. Appuyez sur le bouton « Marche/Pause/Annuler » pour débiter le programme.

Sélectionner un cycle et utiliser votre laveuse

Mettre le programme en marche

1. Appuyez sur le bouton « Marche/Pause/Annuler » pour débiter le programme.
2. Le symbole Marche, qui indique que le programme a débuté, s'allumera.
3. La porte se verrouille et le symbole de porte verrouillée s'allumera.
4. Le symbole de l'étape qui correspond au début du programme (prélavage, lavage principal, rinçage, assouplisseur et essorage) s'allumera.

Étapes de programme

Les étapes d'un cycle en cours sont affichées par un nombre de symboles sur l'écran.

- Au début de chaque étape du programme, le symbole pertinent dans la série de symboles s'allumera et donc, à la fin du programme, tous les symboles resteront allumés. Le symbole qui est allumé à droite complètement de la série de symboles indique que l'étape est en cours.

Trempage

Lorsque la fonction auxiliaire « Trempage » est sélectionnée, le symbole de trempage s'allumera pour indiquer le début de cette étape de lavage.

Lavage principal

Le symbole de lavage principal s'allumera pour indiquer que le cycle de lavage principal a débuté.

Rinçage

Le symbole de rinçage s'allume au début de l'étape de rinçage.

Assouplisseur

Le symbole assouplisseur s'allume au début de l'étape assouplisseur.

Essorage

Le symbole d'essorage s'allumera au début de l'essorage final pour le programme spécial « Vidange et Essorage ».

- Si la laveuse n'essore pas, le programme est probablement en mode En attente de rinçage ou le système de correction automatique d'essorage a été activé suite à une distribution non balancée excessive de lessive dans le tambour.

Changer les sélections après le début du programme

La vitesse d'essorage et la température du programme sélectionnées s'estompent. L'écran apparaît vide.

Lorsque le bouton « Sélection de programme » est à la position appropriée, les données qui concernent le nombre de tr/min et la température réapparaissent.

Mettre la laveuse en mode attente

Appuyez sur le bouton « Marche/Pause/Annuler » momentanément pour mettre la laveuse en mode attente. Le symbole Attente qui indique que la laveuse est en mode attente s'allume et le symbole Marche qui affiche que le programme a débuté et qu'il se poursuit s'estompe.

Sélectionner ou annuler une fonction auxiliaire en mode pause.

Les fonctions auxiliaires peuvent être annulées ou sélectionnées selon l'étape courante du programme.

Ajouter/enlever la lessive en mode pause.

La porte peut être ouverte à condition que le niveau d'eau soit approprié. Le symbole de porte verrouillée s'allumera jusqu'à ce qu'il soit approprié d'ouvrir la porte. Ce symbole s'estompera jusqu'à ce que la porte puisse être ouverte. La lessive peut être ajoutée ou enlevée en ouvrant la porte.

Verrouillage de la porte

Le symbole de Porte verrouillée s'allume lorsque la porte de chargement est verrouillée. Ce symbole clignotera jusqu'à ce que la porte puisse être ouverte. À cette étape, ne forcez pas la porte. Ce

Sélectionner un cycle et utiliser votre laveuse

symbole s'estompera jusqu'à ce que la porte puisse être ouverte. Vous pouvez ouvrir la porte lorsque le symbole s'est estompé.

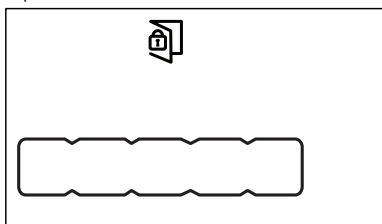

En position porte verrouillée, lors d'une panne d'électricité la porte restera verrouillée pendant deux minutes. Après deux minutes, la porte peut être ouverte.



Si la porte n'est pas verrouillée, "porte" apparaîtra sur l'écran. Si c'est le cas, la porte doit être ouverte et refermée fermement.

Verrouillage à l'épreuve des enfants

Vous pouvez empêcher l'appareil d'être malmené par des enfants à l'aide du verrouillage à l'épreuve des enfants. Dans ce cas, aucun changement ne peut être fait au programme courant.

PRUDENCE



- Votre laveuse peut être mise en marche ou arrêtée avec le bouton Marche/ Arrêt lorsque le verrouillage à l'épreuve des enfants est activé. Dans ce cas, votre laveuse continuera son programme avec le verrouillage à l'épreuve des enfants activé.

La laveuse peut passer au verrouillage à l'épreuve des enfants en appuyant sur les deuxième et quatrième fonctions auxiliaires pendant 3 secondes. «C:on» «V : activé » (Verrouillage à l'épreuve des enfants activé) apparaît sur l'écran.

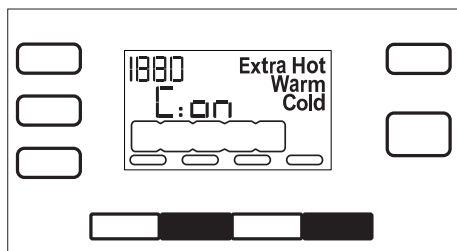

Sélectionner un cycle et utiliser votre laveuse

Le même symbole sera aussi affiché lorsque tout bouton est appuyé pendant que la laveuse est verrouillée pour les enfants.

Pour désactiver le verrouillage à l'épreuve des enfants, appuyez les deuxième et quatrième fonctions auxiliaires pendant 3 secondes.

«C:OFF» « V : désactivé » (Verrouillage enfants est désactivé) apparaît sur l'écran.

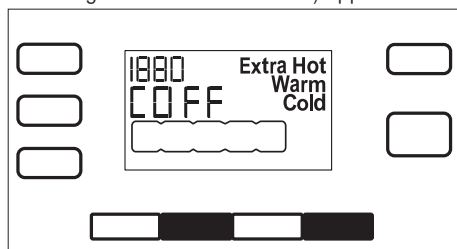

Terminer un programme en l'annulant

Le bouton « Marche/Pause/Annuler » est appuyé pendant 3 secondes pour annuler le programme.

Le symbole Marche clignotera durant l'annulation. Après l'annulation, le symbole de l'étape correspondante au moment de l'annulation restera allumé et « FIN » « END » apparaîtra sur l'écran.

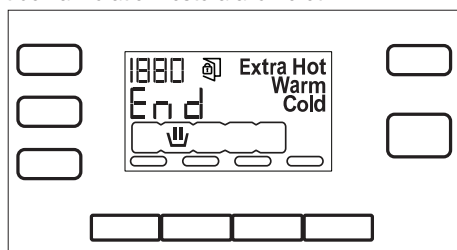

Fin du programme

Lorsque le programme est terminé, les symboles des étapes pertinentes resteront allumés et la fonction auxiliaire, données d'essorage et de température sélectionnée au début du programme resteront sélectionnées. « Fin (END) » apparaîtra sur l'écran.

6 Préparation

1. Ouvrez complètement les robinets d'eau chaude et d'eau froide. Assurez-vous que le branchement d'eau soit bien serré.
2. Placez la lessive dans le tambour.
3. Ajoutez les additifs de lessive (c.-à-d. le détergent, l'assouplisseur de tissu, le javellisant).

Démarrage

1. Appuyez sur le bouton « Marche/Arrêt ».
 2. Sélectionnez le cycle de lavage approprié ainsi que la température recommandée pour les articles.
 3. Si requis :
 - sélectionnez une fonction auxiliaire,
 - ajustez la vitesse d'essorage,
 - réglez la temporisation.
 4. Fermez la porte de la laveuse.
 5. Appuyez sur le bouton « Marche/Pause/Annuler ».
- L'écran affiche le temps qu'il reste au programme pour prendre fin si la temporisation n'est pas définie.

L'écran affiche le temps qu'il reste au programme avant de débiter si la temporisation est définie.

6. Assurez-vous que le symbole de Porte verrouillée s'allume sur l'écran.

Le symbole de Porte verrouillée s'allumera si la temporisation n'est pas définie.

Le symbole de Porte verrouillée s'estompera si la temporisation est définie.

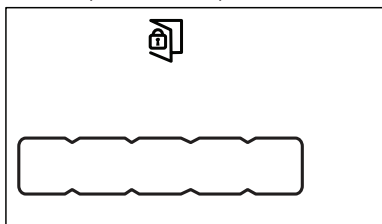

Annuler un programme

1. Appuyez et tenez le bouton « Marche/Pause/Annuler » pendant environ 3 secondes; le symbole « Marche » commencera à clignoter.
2. La laveuse peut vidanger toute l'eau ou recevoir l'eau 3 fois au plus pour refroidir les vêtements et compléter le processus de vidange.

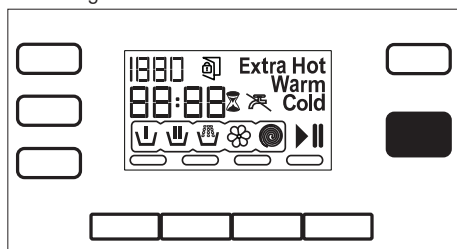

Préparation

Ajouter de la lessive

Ceci est possible uniquement dans les conditions suivantes :

1. durant la temporisation :



PRUDENCE

Ò Vous pouvez ajouter ou enlever de la lessive durant la temporisation (jusqu'à ce que le programme débute).

2. Au début d'un cycle de lavage :



PRUDENCE

Ò La laveuse permet d'ajouter de la lessive lors d'une étape ultérieure uniquement si le niveau de l'eau est assez bas pour ouvrir la porte de chargement ou si la température dans la laveuse est basse.

Afin d'ajouter de la lessive après le début du programme :

1. Appuyez sur le bouton « Marche/Pause/Annuler ». Attendez que la porte se déverrouille.
2. Ouvrez la porte de chargement et placez plus de lessive.
3. Fermez la porte de la laveuse.
4. Appuyez sur le bouton « Marche/Pause/Annuler ».

Si vous voulez évacuer l'eau sans essorage :

1. Appuyez sur le bouton « Marche/Pause/Annuler ».
2. Le symbole Attente s'estompe et le symbole Marche s'allume.
3. Le programme continue et ne fait qu'évacuer l'eau.

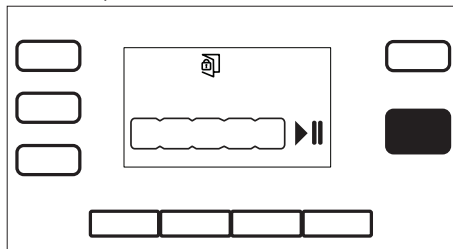

Préparation

Essorer de nouveau la lessive

Le système de contrôle de mauvaise distribution de charge peut arrêter temporairement l'essorage lorsque la distribution de la lessive dans le tambour n'est pas bien équilibrée.

Si vous voulez essorer de nouveau les vêtements :

1. Distribuez de façon équilibrée les vêtements placés auparavant dans le tambour
2. Sélectionnez le programme d'essorage.
3. Ajustez la vitesse d'essorage.

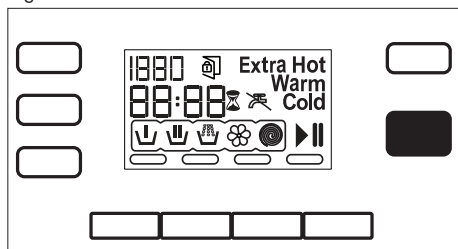

Lorsque le programme prend fin

Les symboles d'indicateur de programme sur l'écran s'allumeront une fois le programme terminé. « Fin » apparaîtra sur l'écran.

1. Ouvrez la porte de chargement et enlevez la lessive lorsque le symbole de Porte verrouillée s'estompe.
2. Appuyez sur le bouton « Marche/Arrêt ».
3. Fermez les robinets.
4. Examinez le joint de caoutchouc de la porte pour tout corps étranger.
5. Laissez la porte et le tiroir de distribution ouverts pour qu'ils sèchent.

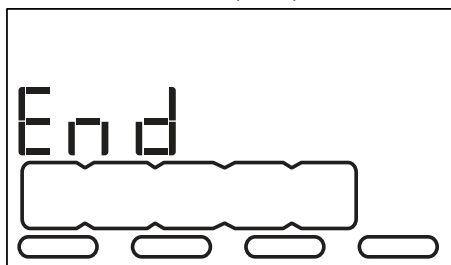

7 Instructions d'entretien de l'utilisateur

AVERTISSEMENT



- Ø Assurez-vous de débrancher le câble d'alimentation avant de faire un entretien ou avant de nettoyer l'appareil afin de minimiser tout risque de décharge électrique.

Nettoyer le distributeur de détergent

Enlevez tout résidu de poudre ou de liquide accumulé dans le tiroir du distributeur. Pour ceci :

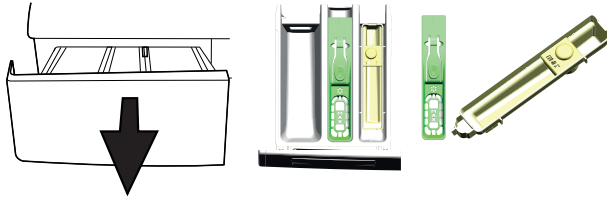

1. Appuyez sur le point sur le siphon du compartiment d'assouplisseur et tirez vers vous jusqu'à ce que le compartiment soit retiré du distributeur.

PRUDENCE



- Ø Si plus qu'une quantité normale d'eau ou de mélange d'assouplisseur/javellisant commence à s'accumuler dans les compartiments, le distributeur doit être nettoyé.

2. Lavez le tiroir du distributeur, le contenant d'agent de blanchiment liquide et le siphon de l'assouplisseur sous l'eau chaude courante dans un évier etc. Portez des gants protecteurs ou utilisez une brosse ou une éponge appropriée pour éviter de toucher les résidus de détergent dans le tiroir lorsque vous nettoyez.
3. Remplacez le tiroir dans son compartiment après le nettoyage. Assurez-vous que le siphon et le contenant soient bien dans leurs emplacements d'origine.

Nettoyer le joint de la porte

Assurez-vous d'examiner le joint de caoutchouc de la porte après avoir déchargé la lessive. Tirez le joint pour rechercher tout corps étranger. Des objets de métal résiduels tels des épingles ou des pièces de monnaie peuvent former des taches de rouille sur le joint de caoutchouc et causer une fuite du joint.

Essuyez les endroits tachés avec de l'eau savonneuse en utilisant un linge humide. Puis essuyez correctement avec un linge sec. N'utilisez pas d'agent de récurage abrasif lorsque vous nettoyez le joint de caoutchouc.

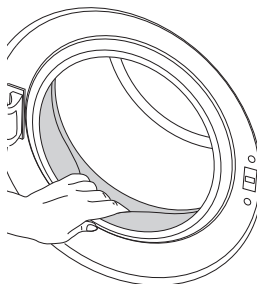

Instructions d'entretien de l'utilisateur

Nettoyer le tambour

Examinez le tambour pour tous corps étrangers après avoir déchargé la laveuse. Des objets de métal résiduels tels des épingles ou des pièces de monnaie peuvent former des taches de rouille sur la surface du tambour et sur vos vêtements. N'utilisez pas d'agents abrasifs lorsque vous nettoyez la surface interne du tambour. Utilisez de l'eau savonneuse avec un linge humide pour essuyer la surface interne, puis asséchez et laissez la porte ouverte pour laisser sécher l'intérieur correctement.

Le cycle sanitaire avec option de rinçage supplémentaire doit être utilisé une fois par mois pour nettoyer le tambour. Pour cette procédure :

Assurez-vous que le tambour est vide.

Ajoutez 80 ml d'agent de blanchiment liquide au contenant d'agent de blanchiment dans le bon compartiment du distributeur.

Sélectionnez le cycle sanitaire, fermez la porte et appuyez sur le bouton « Marche/Pause ». À la fin du cycle, laissez la porte ouverte pour laisser sécher l'intérieur du tambour.

Une nettoyage mensuel de la laveuse est nécessaire pour enlever les résidus de bactéries et de moisissure et pour prévenir les odeurs nauséabondes provenant du tambour de la laveuse.

Nettoyer le cabinet extérieur et le panneau de commande

Lorsque nécessaire :

- Essuyez les panneaux extérieurs de votre laveuse avec de l'eau savonneuse ou un détergent doux. Essuyez avec un linge doux.
- Utilisez uniquement un linge doux et humide pour nettoyer le panneau de commande.



PRUDENCE

⚠ N'utilisez jamais une éponge ou un linge à récurer. Ceux-ci endommageront les pièces peintes et les pièces de plastique.

Nettoyer les crépines d'entrée d'eau

Il y a une crépine au bout de chaque valve d'entrée d'eau à l'arrière de la laveuse et aussi au bout de chaque tuyau d'entrée d'eau à l'endroit où ils sont branchés aux robinets. Ces crépines préviennent les corps étrangers et la saleté dans l'eau d'entrer dans la laveuse. Les crépines doivent être nettoyées de temps en temps.

- Fermez les robinets d'eau.
- Enlever les écrous des tuyaux d'entrée d'eau pour nettoyer les surfaces des crépines sur les valves d'entrée d'eau avec une brosse appropriée.

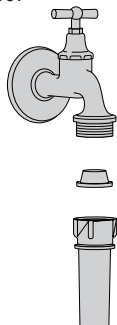

- Si les crépines sont très sales, vous pouvez les retirer avec des pinces et les nettoyer.

Instructions d'entretien de l'utilisateur

- Retirez les crépines sur les bouts plats des tuyaux d'entrée d'eau avec les joints de caoutchouc et nettoyez-les complètement sous l'eau courante.
- Remplacez les joints de caoutchouc et les crépines délicatement et serrez les écrous des tuyaux à la main.

Nettoyer le filtre de la pompe de vidange

Le système de filtrage de votre laveuse empêche les articles solides tels les boutons, les pièces de monnaie et les fibres des tissus de boucher la roue de la pompe lors de l'évacuation de l'eau de lavage. Du fait même, une bonne évacuation d'eau est assurée et la durée de vie de la pompe est prolongée.

- Si votre laveuse ne vidange pas l'eau, le filtre de la pompe est probablement bouché. Vous devrez le nettoyer à l'occasion afin de prévenir tout encrassement. L'eau doit être vidangée complètement pour nettoyer le filtre de la pompe.

De plus, l'eau peut devoir être vidangée complètement dans les cas suivants :

- avant de transporter l'appareil lors d'un déménagement par exemple.
- lorsqu'il y a risque de gel

Pour être en mesure de nettoyer le filtre et d'évacuer l'eau :

1- Déconnectez ou débranchez la laveuse de l'alimentation électrique.

AVERTISSEMENT



- ⓘ L'eau peut être de 70°C (158°F) dans le tambour. Donc, le filtre doit être nettoyé uniquement lorsque l'eau à l'intérieur a eu la chance de refroidir pour éviter les risques de brûlures.

2- Ouvrez le capuchon du filtre. Le capuchon du filtre peut se composer d'une ou de deux pièces selon le modèle de votre laveuse.

S'il est composé de deux pièces, appuyez sur la languette sur le capuchon du filtre et tirez la pièce vers vous.



S'il est composé d'une seule pièce, tenez-le des deux côtés et ouvrez-le en le retirant.

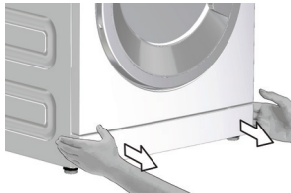

3- Un boyau de vidange d'urgence est fourni avec votre laveuse.

Instructions d'entretien de l'utilisateur

Faites ce qui suit, tel qu'indiqué dans l'illustration ci-dessous :

- Retirez le boyau de vidange d'urgence de son compartiment.

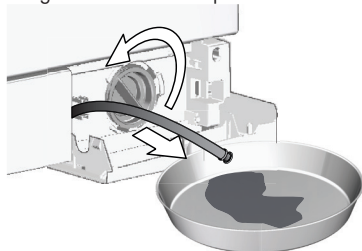

- Placez un grand contenant au bout du tuyau. Vidangez l'eau dans le contenant en retirant le bouchon au bout du tuyau. Si la quantité d'eau à vidanger est plus grande que le volume du contenant, remettez le bouchon, jetez l'eau puis recommencez le processus de vidange.
- Lorsque le processus de vidange est terminé, remettez le bouchon au bout du tuyau et remettez le tuyau à sa place.
- Lorsqu'il n'y a plus d'eau, tournez le filtre de la pompe jusqu'à ce qu'il soit complètement desserré et enlevez-le.
- Nettoyez les résidus à l'intérieur du filtre de même que les fibres, s'il y en a, autour de la roue.
- Ne forcez jamais le filtre en le remplaçant dans son compartiment. Ajustez le filtre complètement dans son compartiment; sinon, l'eau pourrait s'échapper du capuchon du filtre.

4- Fermez le capuchon du filtre.

Fermez le capuchon en deux pièces du filtre en le poussant avec la languette.

Fermez le capuchon une pièce du filtre en ajustant les languettes du bas et en poussant la partie supérieure.

Détartre la laveuse

L'eau dure peut causer une accumulation de tartre à l'intérieur du tambour et sur d'autres parties de votre laveuse avec le temps. Le tartre peut causer de sérieux problèmes tels le blocage des tuyaux, et des défauts au chauffe-eau ou à la pompe avec le temps.

Pour prévenir le tartre, le tambour de lavage doit être nettoyé fréquemment. N'utilisez pas d'agents abrasifs tel de la laine de métal pour nettoyer le tambour.

Tenez compte des instructions du fabricant si vous utilisez un agent détartrant. Les agents détartrants peuvent contenir des matériaux qui sont dangereux pour les composants de la laveuse. Utilisez des agents détartrants compatibles avec les laveuses.

Lorsque vous utilisez un agent détartrant en poudre, ajoutez 1 tasse au compartiment de lavage principal du distributeur et faites un cycle chaud régulier (avec rinçage supplémentaire) sans lessive ou détergent.

8 Dépannage

Problème	Cause	Explication/Suggestion
De l'eau dans la laveuse.	Il peut y avoir de l'eau dans votre laveuse lorsque vous la recevez. Ceci provient du processus de contrôle de qualité et c'est normal.	Ce n'est pas dommageable pour votre laveuse. Vous devriez faire un cycle « sanitaire » sans lessive ni additif de lessive avant d'utiliser votre laveuse une première fois.
La laveuse ne se remplit pas d'eau ou ne lave pas après que le programme ait été sélectionné et après avoir appuyé sur le bouton « Marche/Pause/Annuler ».	Les robinets sont peut-être fermés.	Ouvrez complètement les robinets.
	Le tuyau d'entrée d'eau est peut-être plié.	Examinez le tuyau d'entrée d'eau et dépliez-le si nécessaire.
	Les crépines d'entrée d'eau sont peut-être bouchées.	Nettoyer les crépines d'entrée d'eau.
	Y a-t-il du courant dans la prise ?	Appelez un électricien et faites examiner la prise de courant/le disjoncteur/les fusibles.
	La laveuse est peut-être débranchée.	Connectez le cordon d'alimentation à une prise électrique sous tension.
	Le tuyau de vidange est peut-être plié.	Examinez le tuyau de vidange et dépliez-le si nécessaire.
	La laveuse est peut-être sur un cycle de lavage à la main, de lainages ou de trempage.	Attendez un peu et le culbutage commencera.
	Le filtre de la pompe de vidange ou le drain lui-même est peut-être bouché.	Nettoyez le filtre de la pompe de vidange (Voir « Instructions d'entretien de l'utilisateur ».) Si les tuyaux d'égout de la maison sont bouchés, appelez un plombier pour de l'assistance.
La laveuse ne vidange pas l'eau/La laveuse vidange l'eau trop lentement.	La porte n'est peut-être pas fermée correctement.	Fermez la porte de la laveuse.
	Le tuyau de vidange est peut-être plié.	Examinez le tuyau de vidange et dépliez-le si nécessaire.
L'eau qui entre est directement vidangée.	Le filtre de la pompe de vidange ou le drain lui-même est peut-être bouché.	Nettoyez le filtre de la pompe de vidange (Voir « Instructions d'entretien de l'utilisateur ».) Si les tuyaux d'égout de la maison sont bouchés, appelez un plombier pour de l'assistance.
	Position non conforme du tuyau de vidange.	Branchez le tuyau de vidange tel que décrit dans le manuel de l'utilisateur (Voir « Instructions d'installation, Vidange »).
Aucune eau visible dans le tambour durant le lavage.	Ceci n'est pas un problème. Le niveau d'eau n'est pas visible de l'extérieur de la laveuse.	

Dépannage

<p>La laveuse s'est arrêtée un peu après le début du programme</p>	<p>La laveuse peut s'arrêter temporairement à cause d'une baisse de tension.</p>	<p>Elle se remettra en marche lorsque la tension redeviendra normale.</p>
<p>Il y a de l'eau sous le bas de la laveuse.</p>	<p>Il y a peut-être une fuite dans les branchements du tuyau d'entrée.</p>	<p>Assurez-vous que les crépines et les joint de caoutchouc des tuyaux d'entrée d'eau soient solides et ajustés sécuritairement.</p>
	<p>Le bout du tuyau de vidange n'est peut-être pas inséré correctement dans le tuyau d'évacuation ou l'évier.</p>	<p>Attachez fermement le tuyau de vidange au tuyau d'évacuation ou à l'évier (Voir « Instructions d'installation, Vidange »).</p>
	<p>L'égout de la maison est peut-être bouché.</p>	<p>Si les tuyaux d'égout de la maison sont bouchés, appelez un plombier pour de l'assistance.</p>
	<p>Le capuchon de la pompe de vidange n'est peut-être pas ajusté correctement.</p>	<p>Assurez-vous que le capuchon du filtre de la pompe soit fermé correctement.</p>
	<p>Les branchements des tuyaux à l'intérieur de la laveuse sont peut-être fissurés.</p>	<p>Les branchements des tuyaux internes (c.-à-d. les tuyaux du distributeur, le système de vidange) doivent être examinés par un technicien de service.</p>
<p>La laveuse se remplit d'eau lorsqu'un processus est annulé.</p>	<p>Il y a peut-être de l'eau chaude à l'intérieur de la laveuse.</p>	<p>Pour des raisons de sécurité, l'eau doit entrer et sortir quelques fois.</p>
<p>La temporisation ne fonctionne pas.</p>	<p>La porte n'est peut-être pas fermée correctement.</p>	<p>Fermez la porte de la laveuse.</p>
<p>La porte ne s'ouvre pas.</p>	<p>Le niveau d'eau est probablement au dessus du niveau inférieur de la porte.</p>	<p>Faites faire un programme de « Vidange », d' « Essorage » ou de « Vidange et essorage ».</p>
	<p>La laveuse est peut-être en train de réchauffer l'eau ou elle peut être rendue au cycle d'essorage.</p>	<p>Attendez que le processus prenne fin.</p>
	<p>À cause d'un mécanisme de sécurité électrique, la porte peut être ouverte uniquement quelques minutes après la fin du programme.</p>	<p>Attendez que le processus prenne fin.</p>
	<p>Si la porte ne peut pas être ouverte après un minimum de 10 minutes une fois le programme terminé, le bouton Marche/Arrêt devrait être placé à la position Arrêt.</p>	<p>Dans une telle situation, appelez un technicien de service qualifié.</p>

Dépannage

<p>La porte ne se verrouille pas/ « Porte » apparaît sur l'écran</p>	<p>La porte n'est pas bien fermée/ La charnière de la porte n'est pas alignée avec l'interrupteur de verrouillage.</p>	<p>Pousser la porte de chargement fermement pour la fermer jusqu'à ce que vous entendiez le verrou dans l'espace.</p>
<p>La durée du cycle prend plus de temps que le temps spécifié dans le guide du propriétaire.</p>	<p>La pression d'eau est peut-être faible.</p>	<p>La laveuse attend qu'il y ait une quantité suffisante d'eau afin d'éviter d'obtenir de mauvais résultats de lavage à cause d'un niveau d'eau insuffisant. Ceci peut augmenter la durée du cycle.</p>
	<p>La tension électrique peut être basse.</p>	<p>La durée du cycle est augmentée pour éviter de mauvais résultats de lavage lorsque la tension électrique est basse..</p>
	<p>La température de l'eau en entrée est peut-être trop basse.</p>	<p>La durée du cycle augmentera si l'eau qui entre doit être réchauffée parce que trop froide. De plus, la durée de lavage peut être augmentée tout simplement pour éviter de mauvais résultats de lavage.</p>
	<p>Il y a peut-être un débalancement de charge dans le tambour.</p>	<p>Le système de correction automatique d'essorage a peut-être été activé à cause d'une mauvaise distribution de la lessive dans le tambour.</p>
	<p>Le nombre de cycles de rinçage a peut-être été augmenté pour obtenir un meilleur rinçage.</p>	<p>Utilisez une quantité appropriée de détergent HE. Réduisez la quantité de détergent la prochaine fois que vous utiliserez la laveuse.</p>

Dépannage

Le lavage ne s'arrête pas. Le compte à rebours du temps ne fonctionne pas.	Dans un cas de compte à rebours suspendu lors de l'entrée d'eau : Le compte à rebours s'arrêtera jusqu'à ce que la laveuse soit remplie avec la quantité appropriée d'eau. Le compte à rebours s'arrêtera jusqu'à ce que la température sélectionnée pour le programme soit atteinte.	La laveuse attendra qu'il y ait une quantité suffisante d'eau afin d'éviter d'obtenir de mauvais résultats de lavage à cause d'un niveau d'eau insuffisant. Le compteur recommencera alors à fonctionner.
	Dans un cas de compte à rebours suspendu lors de l'étape de chauffage : Le compte à rebours s'arrêtera jusqu'à ce que la température sélectionnée pour le cycle du programme soit atteinte.	
	Dans un cas de compte à rebours suspendu lors de l'étape d'essorage : Il y a peut-être un débalancement de charge dans le tambour.	Le système de correction automatique d'essorage a peut-être été activé à cause d'une mauvaise distribution de la lessive dans le tambour.
La lessive dans le tambour est peut-être trop entremêlée. La lessive doit être démêlée et essorée de nouveau.		
Aucun essorage n'est exécuté lorsque la lessive n'est pas distribuée également dans le tambour afin de prévenir tout dommage à l'appareil ou à son environnement.		
L'essorage n'arrête pas. Le compte à rebours du temps ne fonctionne pas.	Il y a peut-être un débalancement de charge dans le tambour.	Le système de correction automatique d'essorage a peut-être été activé à cause d'une mauvaise distribution de la lessive dans le tambour.
		La lessive dans le tambour est peut-être trop entremêlée. La lessive doit être démêlée et essorée de nouveau.
		Aucun essorage n'est exécuté lorsque la lessive n'est pas distribuée également dans le tambour afin de prévenir tout dommage à l'appareil ou à son environnement.

Dépannage

Il y a un excès de mousse.	Quantité excessive de détergent.	Utilisez la quantité de détergent HE recommandée pour la dureté de l'eau, le niveau de saleté et la quantité de lessive.
	N'utilise pas un détergent HE	Utilise un détergent HE.
	Le détergent a peut-être été rangé de façon inappropriée.	Rangez le détergent dans endroit frais et sec .
	Le type de matériel lavé (les articles de dentelle produiront une mousse excessive à cause de leur texture maillée).	Réduisez la quantité de détergent pour les articles de dentelle.
La laveuse est complètement remplie de mousse/La mousse sort du distributeur durant le fonctionnement.	N'utilise pas un détergent HE/Utilise une quantité excessive de détergent.	Appuyez sur le bouton « Marche/Pause/Annuler ». Mélangez 2 tasses d'eau avec 1-2 cuillères à table d'assouplisseur de tissu et versez dans le distributeur de détergent. Appuyez de nouveau sur le bouton « Marche/Pause/Annuler ». Utilisez la quantité de détergent HE appropriée la prochaine fois que vous utiliserez la laveuse.
La charge est encore trop savonneuse/La laveuse est encore remplie de mousse à la fin du programme.	N'utilise pas un détergent HE/Utilise une quantité excessive de détergent.	Ne déchargez pas la laveuse. Faites un cycle de lavage rapide (c.-à-d. Tissus délicats, Lainages) sans détergent. Ajoutez 1-2 cuillères d'assouplisseur de tissu dans le compartiment de lavage principal du distributeur de détergent pendant l'entrée d'eau. Utilisez la quantité de détergent HE appropriée la prochaine fois que vous utiliserez la laveuse.
La charge est trop humide à la fin du programme.	Détection de débalancement à cause de 1-2 petits articles dans le tambour (distribution inégale de la charge)	Ajouter plus de lessive (c.-à-d. quelques serviettes supplémentaires) dans le tambour et démarrez un cycle d' « Essorage » ou d' « Essorage et vidange ».
	Mauvais résultats d'essorage à cause de la non-utilisation de détergent HE/d'utilisation d'une quantité excessive de détergent	Utilisez une quantité appropriée de détergent HE.

Dépannage

La laveuse n'a pas essoré.	Il y a peut-être un débalancement de charge dans le tambour. Donc, le cycle du programme peut avoir été complété sans essorage.	Le système de correction automatique d'essorage a peut-être été activé à cause d'une mauvaise distribution de la lessive dans le tambour. Aucun essorage n'est exécuté lorsque la lessive n'est pas distribuée également dans le tambour afin de prévenir tout dommage à l'appareil ou à son environnement.
		La lessive dans le tambour est peut-être trop entremêlée. La lessive doit être démêlée et essorée de nouveau.
	Détection de débalancement à cause de 1-2 petits articles dans le tambour (distribution inégale de la charge)	Ajouter plus de lessive (c.-à-d. quelques serviettes supplémentaires) dans le tambour et démarrez un cycle d' « Essorage » ou d' « Essorage et vidange ».
	Le tuyau de vidange est peut-être plié.	Examinez le tuyau de vidange et dépliez-le si nécessaire.
	Le réglage « Aucun essorage » peut être ajusté.	Voir « Sélection d'une vitesse d'essorage ».
	Le filtre de la pompe de vidange ou le drain lui-même est peut-être bouché.	Nettoyez le filtre de la pompe de vidange (Voir « Instructions d'entretien de l'utilisateur ».) Si les tuyaux d'égout de la maison sont bouchés, appelez un plombier pour de l'assistance.

Dépannage

Mauvaise performance de la laveuse : La lessive devient grise/jaunâtre	Quantité insuffisante de détergent.	Utilisez la quantité de détergent HE recommandée pour la dureté de l'eau et le niveau de saleté de la lessive.
	Lavage à des températures basses depuis longtemps	Sélectionnez la température appropriée pour la lessive à laver (Voir « Conseils de lessive » et « Tableau de sélection du cycle du programme »).
	Utilise une quantité insuffisante de détergent pour la dureté de l'eau (la saleté reste sur la lessive)	Si la dureté de l'eau est élevée, utiliser une quantité insuffisante de détergent peut rendre la lessive grise avec le temps.
	Utilise une quantité excessive de détergent (le détergent peut rester sur la lessive).	Il est difficile d'éliminer une telle teinte grise une fois qu'elle est sur les articles.
	N'utilise pas un détergent HE	Utilise un détergent HE.
	Des problèmes de couleurs surviennent.	Triez la charge de lavage par couleur (Voir « Conseils de lessive »).
	L'entrée d'eau chaude n'est pas à une température assez élevée.	Réglez votre chauffe-eau pour que l'eau chaude soit entre 48-60°C (120-140°F.
	Une température plus élevée peut avoir été sélectionnée.	Sélectionnez le cycle et la température appropriés selon le type et le degré de saleté de la lessive.

Dépannage

<p>Mauvaise performance de la laveuse : Les taches ne sont pas disparues, pas nettoyées. La lessive n'a pas pu être blanchie.</p>	<p>Un mauvais cycle ou une mauvaise température ont peut-être été sélectionnés.</p>	<p>Sélectionnez la température et le cycle appropriés pour la lessive à laver (Voir « Conseils de lessive » et « Tableau de sélection du cycle du programme »).</p>
	<p>Quantité insuffisante de détergent.</p>	<p>Utilisez la quantité de détergent HE recommandée pour la dureté de l'eau et le niveau de saleté de la lessive.</p>
	<p>Utilise le mauvais type de détergent.</p>	<p>Utilisez un détergent liquide pour les cycles de lavage à l'eau froide pour de meilleurs résultats. Utilisez les détergents appropriés pour les lainages, les articles lavables à la main et délicats.</p>
	<p>Mélange différentes sortes d'articles.</p>	<p>Triez la lessive selon l'étiquette d'entretien et le manuel de l'utilisateur (Voir «Conseils de lessive »).</p>
	<p>Mélange différents types d'additifs de lessive.</p>	<p>Mettez le détergent dans le bon compartiment du distributeur (Voir « Distributeur de détergent »).</p>
		<p>Ne mélangez pas le détergent avec l'agent de blanchiment ou l'assouplisseur de tissu.</p>
<p>La laveuse a peut-être une charge excessive.</p>	<p>Ne surchargez pas la laveuse.</p>	
<p>Mauvaise performance de la laveuse : Des taches huileuses apparaissent sur la lessive.</p>	<p>Des accumulations d'huiles de cycles de lavage précédents sur le tambour se sont peut-être retrouvées sur la lessive.</p>	<p>La laveuse doit effectuer un cycle sanitaire à vide et sans détergent.</p>
	<p>Le détergent a peut-être été placé dans le mauvais compartiment; le détergent est peut-être mélangé avec l'assouplisseur de tissu.</p>	<p>L'assouplisseur de tissu ne doit pas entrer en contact avec le détergent lorsqu'ajouté.</p>

Dépannage

Mauvaise odeur provenant du tambour ou du distributeur de détergent.		Une telle odeur et une couche de bactéries peuvent se former sur le tambour suite à un lavage continu à des basses températures et/ou des programmes courts. Laissez le tiroir du distributeur de même que la porte de la laveuse ouverts après chaque lavage. De cette façon, un environnement humide donc favorable au développement de bactéries ne peut pas se créer à l'intérieur de l'appareil.
		Pour la procédure de nettoyage mensuel du tambour, Voir « Nettoyer le tambour ».
		Lavez et nettoyez le distributeur avec de l'eau tiède fréquemment (Voir « Nettoyer le distributeur de détergent »).
Les vêtements sont raides et/ou ne sentent pas l'assouplisseur de tissu.	Quantité insuffisante de détergent.	Si la dureté de l'eau est élevée, utiliser une quantité insuffisante de détergent peut rendre la lessive grise avec le temps. Utilisez la quantité appropriée de détergent selon la dureté de l'eau.
	L'assouplisseur est distribué trop tôt.	Vous avez peut-être ajouté trop d'assouplisseur (au dessus de la ligne de remplissage max).
		Le distributeur de détergent peut être défectueux. L'eau peut être siphonnée (distribuant l'assouplisseur dans la laveuse trop tôt) durant les cycles de remplissage ou de rinçage.
		Il peut y avoir un problème avec les valves d'entrée d'eau.
Le détergent a peut-être été placé dans le mauvais compartiment; le détergent est peut-être mélangé avec l'assouplisseur de tissu.	L'assouplisseur ne doit pas entrer en contact avec le détergent/javellisant lorsqu'ajouté.	

Dépannage

Les couleurs des vêtements s'estompent.	Une température plus élevée peut avoir été sélectionnée.	Sélectionnez le programme et la température appropriés pour le type et le degré de saleté de la lessive (Voir « Conseils de lessive » et « Tableau de sélection du cycle du programme »).
	Lessive exposée à un agent de blanchiment liquide non dilué.	Ne versez pas l'agent de blanchiment non dilué sur la lessive. Versez-le toujours dans le compartiment à javellisant du distributeur avant de commencer le cycle de lavage.
		Ne surchargez pas le compartiment de javellisant. Remplissez jusqu'à la ligne max au plus.
	Un excès de lessive peut avoir été chargé.	Ne surchargez pas la laveuse.
Mauvaise performance de rinçage :	Les essorages intermédiaires peuvent avoir été omis.	Il y a peut-être un débalancement de charge dans l'appareil. La lessive dans le tambour est peut-être trop entremêlée. La lessive doit être démêlée et essorée de nouveau. Aucun essorage n'est exécuté lorsque la lessive n'est pas distribuée également dans le tambour afin de prévenir tout dommage à l'appareil ou à son environnement.
	La quantité et les conditions de rangement du détergent utilisé sont peut-être inappropriées.	Rangez le détergent dans endroit frais et sec . Ne le gardez pas dans des conditions de températures élevées.
	N'utilise pas un détergent HE	Utilise un détergent HE.
	Quantité excessive de détergent.	Réduisez la quantité de détergent.
	Le tuyau de vidange est peut-être plié.	Examinez le tuyau de vidange et dépliez-le si nécessaire.
Le filtre de la pompe de vidange ou le drain lui-même est peut-être bouché.	Nettoyez le filtre de la pompe de vidange (Voir « Instructions d'entretien de l'utilisateur ».) Si les tuyaux d'égout de la maison sont bouchés, appelez un plombier pour de l'assistance.	

Dépannage

Résidu de détergent ou d'assouplisseur dans le distributeur/Trop d'eau reste dans le compartiment de l'assouplisseur.	Le détergent (poudre) peut avoir été placé dans le tiroir du distributeur liquide.	Séchez le tiroir du distributeur avant d'y mettre du détergent en poudre.
	Le détergent (poudre) peut être devenu humide.	Rangez le détergent dans endroit frais et sec . Ne le gardez pas dans des conditions de températures élevées.
	L'assouplisseur peut être trop dense ou trop concentré.	Diluez l'assouplisseur en y versant de l'eau tiède (diluez jusqu'à la ligne de remplissage max).
	La pression d'eau est peut-être faible.	
	Le détergent peut être mélangé avec du javellisant/assouplisseur.	L'assouplisseur de tissu ne doit pas entrer en contact avec le détergent lorsqu'ajouté.
La laveuse vibre, tremble et fait beaucoup trop de bruit.	Les pieds ont peut-être besoin d'être ajustés.	Ajustez les pieds de la laveuse (Voir, « Mise à niveau de la laveuse »).
	Les boulons d'expédition n'ont peut-être pas été enlevés.	Enlevez les boulons d'expédition (Voir, « Enlever les boulons de transport/ expédition »).
	Il y a peut-être une petite quantité de lessive dans le tambour.	Ajoutez plus de lessive dans le tambour pour une distribution de charge plus égale la prochaine fois que vous utiliserez la laveuse.
	Le tambour est peut-être surchargé ou les vêtements distribués inégalement.	Réduire la quantité de lessive dans le tambour ou balancez la charge à la main la prochaine fois que vous utiliserez la laveuse.
	L'appareil touche peut-être une surface dure.	Assurez-vous que rien ne touche la laveuse.
Bruit étrange provenant de la pompe de vidange.	Ceci n'est pas un problème. Un clapotis est normal à la fin d'une opération de vidange.	Ce n'est pas dommageable pour votre laveuse.
Bruit métallique provenant du tambour.	Des objets de métal tels des pièces de monnaie, des épingles sont peut-être dans le tambour.	Arrêtez le cycle du programme. (Voir, « Annuler un programme »), examinez le tambour pour tous corps étrangers.

Dépannage

La température de remplissage est incorrecte.	Les tuyaux ou les valves d'entrée d'eau sont peut-être bouchés.	Débranchez les tuyaux d'entrée des valves. Nettoyez les crépines et les filtres des valves de tous débris.
	La distance entre le chauffe-eau et la laveuse est peut-être très longue.	Ouvrez les robinets d'eau chaude dans la salle de bain ou la cuisine (ceux qui sont près de votre laveuse) pour purger la ligne d'eau chaude.
	Il peut y avoir un problème avec le chauffe-eau.	Assurez-vous que le chauffe-eau fournisse de l'eau chaude d'un minimum de 49°C (120°F) au robinet.
Résidu de savon sur la lessive.	Un excès de lessive peut avoir été chargé.	Ne surchargez pas la laveuse.
	Un mauvais cycle ou une mauvaise température ont peut-être été sélectionnés.	Sélectionnez la température et le cycle appropriés pour la lessive à laver (Voir « Conseils de lessive » et « Tableau de sélection du cycle du programme »).
	Quantité insuffisante de détergent.	Utilisez la quantité de détergent HE recommandée pour la dureté de l'eau et le niveau de saleté de la lessive.
	Utiliser des détergents en poudre ou granuleux dans l'eau froide peut laisser des résidus sur la lessive.	Essayez plutôt un détergent liquide lorsque vous lavez à l'eau froide.
	Utilisez le mauvais type de détergent.	Utilisez un détergent liquide pour les cycles de lavage à l'eau froide pour de meilleurs résultats. Utilisez les détergents appropriés pour les lainages, les articles lavables à la main et délicats.
Les vêtements s'entremêlent trop dans le tambour lors du lavage.	Un excès de lessive peut avoir été chargé.	Ne surchargez pas la laveuse.
	Lavage avec plusieurs articles du même type et de même grosseur ensemble.	Charger le tambour avec des articles de grandeurs différentes.
La charge est froissée.	Délai pour le déchargement de la laveuse.	Déchargez la laveuse aussitôt que le cycle est terminé.
	Un mauvais cycle de programme a peut-être été sélectionné.	Sélectionnez le cycle de programme appropriée pour la lessive à laver (Voir « Conseils de lessive » et « Tableau de sélection du cycle du programme »).
	Un excès de lessive peut avoir été chargé.	Ne surchargez pas la laveuse.

Dépannage

La laveuse fonctionne. Rien n'apparaît sur l'écran.	La fiche n'est peut-être pas branchée à une prise directe.	Vérifiez la fiche.
	Le fusible peut être grillé.	Vérifiez le fusible/disjoncteur
	Il y a peut-être une panne de courant.	Vérifiez l'alimentation électrique.
	Le bouton Marche/Arrêt n'a peut-être pas été appuyé.	Appuyez sur ce bouton.
Le symbole Coupure d'eau est allumé sur l'écran.	L'eau peut avoir été coupée.	Vous pouvez redémarrer votre laveuse en appuyant sur le bouton « Marche/Pause/Annuler » pour un court instant après vous être assuré que l'eau n'est pas coupée.

9 DÉCLARATION DE GARANTIE POUR LES LAVEUSES À LINGE BLOMBERG

Les garanties fournies par Blomberg dans ces déclarations s'appliquent seulement aux laveuses Blomberg vendues à un acheteur d'origine ou à un propriétaire aux États-Unis et au Canada. La garantie n'est pas transférable. Pour obtenir le service de garantie, veuillez contacter notre distributeur le plus près selon la liste fournie dans votre état ou province. Vous aurez besoin du numéro de modèle de votre laveuse, du numéro de série, du nom du détaillant ainsi que son adresse, de l'endroit où vous avez acheté l'appareil et de la date d'achat/date d'installation. La présente garantie vous confère des droits juridiques spécifiques, et vous pourriez également jouir d'autres droits selon votre état ou votre province.

Durant la garantie limitée de 1 an* à partir de la date de la première installation, Blomberg réparera ou remplacera à ses frais toute pièce défectueuse de la laveuses si utilisée dans des conditions normales de ménage (la garantie est nulle si le produit est utilisé de façon commerciale i.e. chambre d'hôtes, maison de santé etc.). Le service peut aussi être effectué par une agence de service autorisé Blomberg. (Les défauts superficiels doivent être rapportés à l'intérieur de 10 jours ouvrables de l'installation)

Durant la garantie limitée de 2 ans ++ de la date de la première installation (Pièces seulement), Blomberg réparera ou remplacera toutes pièces sans frais pour le consommateur si le matériel fait défaut ou si un homme de métier a causé le dommage ou la panne de ces composantes. De plus, l'appareil doit avoir été utilisé dans des conditions normales de ménage et non commercialement tel qu'établi auparavant (les charges de travail sont la responsabilité du consommateur)

Durant la garantie limitée de 5 ans *++ à partir de la première installation (pièces seulement 2-5 ans), Blomberg réparera ou remplacera tous panneaux de circuit ou tambour de laveuse (excluant tous accessoires en plastique) sans frais pour le consommateur si le matériel fait défaut ou si un homme de métier a causé le dommage ou la panne de ces composantes. La laveuse doit avoir été utilisé sous des conditions normales de ménage et non commercialement (les frais de travail sont la responsabilité du consommateur)

Durant la garantie limitée à vie à partir de la première date d'installation *++(pièces seulement), Blomberg réparera ou remplacera au propriétaire d'origine le tambour en acier inoxydable si la rouille passe au travers, sous un usage de ménage normal et des conditions d'eau normales (pas de chlore excessif). Blomberg peut, à son choix, aussi remplacer la laveuse au complet avec le même et/ou un modèle équivalent avec une égale ou une meilleure fonctionnalité si le modèle original n'est plus disponible. (Le travail l'enlèvement et les frais d'installation sont la responsabilité du consommateur.)

Démenti de garantie et exclusions:

La garantie ne couvre pas les coûts du service par un agent de service autorisé pour corriger l'installation, les problèmes électriques et de plomberie ou les instructions de formation sur l'utilisation de la laveuse. La garantie ne couvre pas également les défauts ou dommages causés par un acte naturel (tel que les orages, les inondations, les feux, glissements de terrain, etc.), les dommages causés par un usage de la laveuse pour des buts autres que ceux pour lesquels il est désigné, un mauvais usage, abus, accident, altération, installation incorrecte, entretien, frais de voyage, appels de service hors des heures normales de service, travail de service non-autorisé ou travail.

Ce produit est testé en entier et a subi des inspections officielles d'assurance de la qualité avant de quitter le site de fabrication original. Les conditions de garantie pour cet appareil électroménager Blomberg ne sont pas valides si le produit est altéré, trafiqué, modifié, si des pièces supplémentaires sont assemblées, réparées et remballées par un distributeur autorisé, un mécanicien d'entretien, un détaillant tiers, un revendeur ou par toutes autres personnes non autorisées.

SELON L'ÉTENDUE PERMISE PAR LA LOI, CETTE GARANTIE REMPLACE TOUTE AUTRE EXPRIMÉE ET GARANTIES TACITES, INCLUANT LES GARANTIES TACITES DE MARCHANDAGE ET DE FORME POUR UN USAGE PARTICULIER. BLOMBERG N'ENGAGE AUCUNE RESPONSABILITÉ POUR LA QUALITÉ DE CE PRODUIT EXCEPTÉ CELLE ASSURÉE CEPENDANT DANS CETTE DÉCLARATION DE GARANTIE. BLOMBERG N'ASSUME AUCUNE RESPONSABILITÉ QUE LE PRODUIT CONVIENDRA POUR TOUT USAGE PARTICULIER POUR LEQUEL VOUS POUVEZ L'AVOIR ACHETÉ, EXCEPTÉ COMME STIPULÉ AUTREMENT DANS CETTE DÉCLARATION DE GARANTIE.

DÉCLARATION DE GARANTIE POUR LES LAVEUSES À LINGE BLOMBERG

Blomberg n'assume aucune responsabilité pour les dommages conséquents ou accessoires/circonstanciels. De tels dommages incluent, mais ne sont pas limités à, la perte de profits, la perte d'épargne ou de revenus, la perte de l'usage de la laveuse ou de tout autre équipement associé, le coût en capital, le coût de tout équipement substitut, les installations ou les services, le temps perdu, les réclamations d'une tierce partie, et les dommages à la propriété. Certains états ou provinces ne permettent pas les exclusions ou les limitations des dommages conséquents ou accessoires/circonstanciels, aussi les limitations ci-dessus ou les exclusions peuvent ne pas s'appliquer à vous.

* la date d'installation doit référer soit à la date d'achat ou 5 jours ouvrables après la livraison du produit à la maison, celui qui est le plus tard

++ Pièces remplacées assumera l'identité des pièces d'origine + leur garantie d'origine.

Aucune autre garanties Cette déclaration de garantie est la garantie complète et exclusive du fabricant. Aucun employé de Blomberg et aucun autre tiers n'est autorisé à donner toute garantie en plus de celle énoncée dans cette déclaration de garantie.

10 COMMENT OBTENIR DU SERVICE

Veuillez contacter le distributeur de votre état ou province tel que listé sur la Liste de Contact des Distributeurs, ou appeler notre Numéro Sans Frais au 1 800 459 9848 pour les directions vers un Agent de Service Autorisé Blomberg.

Blomberg®

seit 1883

www.blomberginternational.com

info@blomberginternational.com