

Blomberg®

seit 1883

Refrigerator

User Manual

Réfrigérateur

Manuel d'utilisation

Refrigerador

Manual del usuario

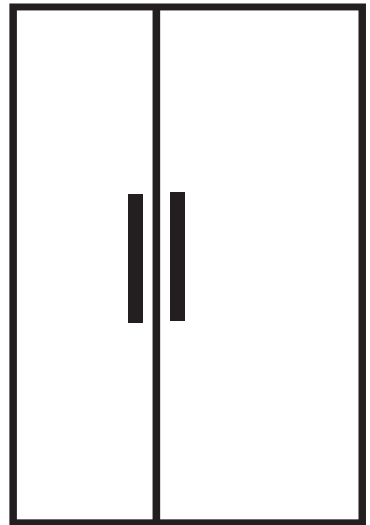

BSBS2230SS



Please read this manual before using the product!

Dear Customer,

We'd like you to make the best use of our product, which has been manufactured in modern facilities with care and meticulous quality controls.

Thus, we advise you to read the entire user manual before you use the product. In case the product changes hands, do not forget to hand the guide to its new owner along with the product.

This guide will help you use the product quickly and safely.

- Please read the user guide carefully before installing and operating the product.
- Always observe the applicable safety instructions.
- Keep the user guide within easy reach for future use.
- Please read any other documents provided with the product.

Keep in mind that this user guide may apply to several product models. The guide clearly indicates any variations of different models.





	Important information and useful tips.
	Risk of life and property.
	Risk of electric shock.
	The product's packaging is made of recyclable materials, in accordance with the National Environment Legislation.

Table of Contents

1 Important instructions for safety and environment	3	4 Preparation	10
1.1 General safety	3	4.1. What to do for energy saving	10
1.1.1 HC warning	4	4.2. First Use	10
1.1.2 For products with a water dispenser	4	5 Using the product	12
1.2 Intended use	4	5.1. Indicator panel	12
1.3 Children's safety	4	5.2. Activating water filter change warning	19
1.4 Compliance with WEEE Directive and Disposing of the Waste Product:	5	5.3. Taking ice / water	20
1.5 Compliance with RoHS Directive:	5	5.4. Drip tray	20
1.6 Package information	5	5.5. Zero degree compartment	21
2 Refrigerator	6	5.6. Vegetable bin	21
3 Installation	7	5.7. Blue light	21
3.1. Right place for installation	7	5.8. Ionizer	21
3.2. Attaching the plastic wedges	7	5.9. Odour filter	21
3.3. Adjusting the stands	8	5.10. Ice-maker	22
3.4. Power connection	8	5.11. Freezing fresh food	24
3.5. Water connection	9	5.12. Recommendations for storing frozen foods	24
3.6. Connecting the water hose to the refrigerator	9	5.13. Deep freezer details	24
3.7. Connecting the water line to the water supply	9	5.14. Placing the food	25
3.8. Water filter	9	5.15. Door open alert	25
		5.16. Interior light	25
		6 Maintenance and cleaning	26
		6.1. Preventing malodour	26
		6.2. Protecting plastic surfaces	26
		7 Troubleshooting	27

1 Important instructions for safety and environment

This section contains safety instructions that will help protect from risk of personal injury or property damage. Failure to follow these instructions shall void any warranty.

1.1 General safety

- This product can be used by children at and above 8 years old and by persons whose physical, sensory or mental capabilities were not fully developed or who lack experience and knowledge provided that they are supervised or trained on the safe usage of the product and the risks it brings out. Children must not play with the product. Cleaning and maintenance works should not be performed by children unless they are supervised by someone.
- Unplug the product if a failure occurs while it is in use.
- If the product has a failure, it should not be operated unless it is repaired by the Authorised Service Agent. There is the risk of electric shock!
- Connect the product to a grounded outlet protected by a fuse complying with the values in the rating plate. Have the grounding installation made by a qualified electrician. Our company shall not be liable for any damages that will arise when the product is used without grounding in accordance with the local regulations.
- Unplug the product when not in use.
- Never wash the product by spreading or pouring water onto it! There is the risk of electric shock!
- Never touch the plug with wet hands! Never unplug by pulling on the cable, always pull out by grabbing the plug.
- It is recommended to clean the tip of the plug regularly with a dry cloth.

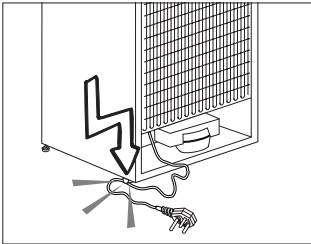

- Do not plug the refrigerator if the wall outlet is loose.

- Never connect your refrigerator to electricity-saving systems. Such systems are harmful for the product.
- Unplug the product during installation, maintenance, cleaning and repairing procedures.
- Always have the installation and repairing procedures carried out by the **Authorised Service Agent**. Manufacturer shall not be held liable for damages that may arise from procedures carried out by unauthorised persons.
- Do not eat cone ice cream and ice cubes immediately after you take them out of the freezer compartment! This may cause frostbite in your mouth!
- Do not touch frozen food by hand! They may stick to your hand!
- Do not put bottled and canned liquid beverages in the freezer compartment. They may burst!
- Never use steam and steam assisted cleaning materials to clean or defrost the refrigerator. Steam will cause short circuit or electric shock since it would get into contact with the electrical parts in the refrigerator!
- Do not use mechanical devices or other methods to accelerate the defrosting process, other than those recommended by the manufacturer.
- Never use the parts on your refrigerator such as the door and drawer as a means of support or step. This will cause the product to tip over or parts of it get damaged.
- Do not damage the cooling circuit, where the refrigerant is circulating, with drilling or cutting tools. The refrigerant that might blow out when the gas channels of the evaporator, pipe extensions or surface coatings are punctured may cause skin irritations and eye injuries.
- Do not cover or block the ventilation holes on the refrigerator with any material.
- Place the beverage with higher proofs tightly closed and vertically.
- Do not use gaseous sprays near the product since there is the risk of fire or explosion!
- Flammable items or products that contain flammable gases (e.g. spray) as well as the explosive materials should never be kept in the appliance.
- Do not place containers filled with liquid on top of the product. Spilling water on an electrical component may cause electric shocks or risk of fire.

Safety and environment instructions

- Do not store products (vaccines, heat-sensitive medicines, scientific materials and etc.) that require a precise temperature control in the refrigerator.
- If you will not operate the product for a long period of time, unplug and unload the food in it.
- If the product is equipped with blue light, do not look at the blue light with optical tools.
- Exposing the product to rain, snow, sun and wind is dangerous with respect to electrical safety.
- In products with mechanical control (thermostat), wait for minimum 5 minutes to plug in the product again after unplugging it.
- Do not overload the product. It may fall when the door is opened, and cause injury or damage. Similar problems may occur in case of putting things on top of the product.
- If the product's door is equipped with a handle, do not pull by the handle when changing the place of the product. Handle may get loose.
- Pay attention not to have your hand or any part of your body get caught by the moving parts inside the product.

1.1.1 HC warning

- If your product's cooling system contains R600a: This gas is flammable. Therefore, pay attention to not damaging the cooling system and piping during usage and transportation. In the event of damage, keep your product away from potential fire sources that can cause the product catch a fire and ventilate the room in which the unit is placed.

Ignore this warning if your product's cooling system contains R134a.

Type of gas used in the product is stated in the type plate which is on the left wall inside the refrigerator.

Never throw the product in fire for disposal.



WARNING: Never dispose the product in fire.

1.1.2 For products with a water dispenser

- Pressure for cold water inlet shall be maximum 90 psi (6.2 bar). If your water pressure exceeds 80 psi (5.5 bar), use a pressure limiting valve in your mains system. If you do not know how to check your water pressure, ask for the help of a professional plumber.
- If there is risk of water hammer effect in your installation, always use a water hammer prevention equipment in your installation. Consult Professional plumbers if you are not sure that there is no water hammer effect in your installation.
- Do not install on the hot water inlet. Take precautions against the risk of freezing of the hoses. Water temperature operating interval shall be 33°F (0.6°C) minimum and 100°F (38°C) maximum.
- Use only potable water.

1.2 Intended use

- This product has been designed for domestic use. It is not suitable for commercial use and it must not be used out of its intended use.
- Product must be used only for storing food.
- The manufacturer waives any responsibility arisen from incorrect usage or transportation.
- The service life of your product is 10 years. During this period, original spare parts will be available to operate the appliance properly.

1.3 Children's safety

- If the door has a lock, the key should be kept away from reach of children.
- Children must be supervised to prevent them from tampering with the product.



If the product is equipped with a cooling system containing R134a gas, ignore this warning.



You can learn the gas used in production of your product on the rating plate located on the left inner part of it.

Safety and environment instructions



DANGER: Risk of child entrapment. Before you throw away your old refrigerator or freezer:

- Take off the doors.
- Leave the shelves in place so that children may not easily climb inside.



DANGER: Risk Of Fire or Explosion. Flammable Refrigerant Used. Do Not Use Mechanical Devices To Defrost Refrigerator. Do Not Puncture Refrigerant Tubing”.

1.4 Compliance with WEEE Directive and Disposing of the Waste Product:

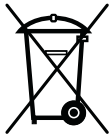

This product complies with EU WEEE Directive (2012/19/EU). This product bears a classification symbol for waste electrical and electronic equipment (WEEE). This product has been manufactured with high quality parts and materials which

can be reused and are suitable for recycling. Do not dispose of the waste product with normal domestic and other wastes at the end of its service life. Take it to the collection center for the recycling of electrical and electronic equipment. Please consult your local authorities to learn about these collection centers.



DANGER: Risk Of Fire Or Explosion. Flammable Refrigerant Used. To Be Repaired Only By Trained Service Personnel. Do Not Puncture Refrigerant Tubing”.



CAUTION : Risk Of Fire Or Explosion. Flammable Refrigerant Used. Consult Repair Manual/Owner’s Guide Before Attempting To Service This Product. All Safety Precautions Must be Followed.

1.5 Compliance with RoHS Directive:

- The product you have purchased complies with EU RoHS Directive (2011/65/EU). It does not contain harmful and prohibited materials specified in the Directive.

1.6 Package information

- Packaging materials of the product are manufactured from recyclable materials in accordance with our National Environment Regulations. Do not dispose of the packaging materials together with the domestic or other wastes. Take them to the packaging material collection points designated by the local authorities.



CAUTION : Risk Of Fire Or Explosion. Dispose Of Property In Accordance With Federal Or Local Regulations. Flammable Refrigerant Used.



CAUTION : Risk Of Fire Or Explosion Due To Puncture Of Refrigerant Tubing; Follow Handling Instructions Carefully. Flammable Refrigerant Used”.

2 Refrigerator

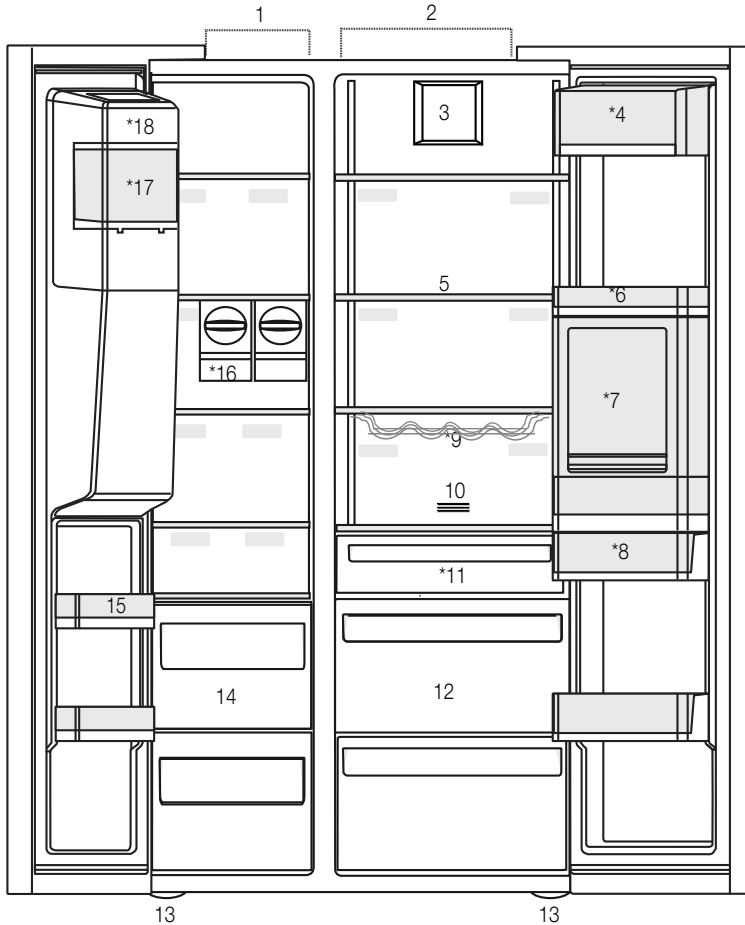

- 1- Freezer compartment
 - 2- Cooler compartment
 - 3- Fan
 - 4- Butter-cheese compartment
 - 5- Glass shelves
 - 6- Cooler compartment door shelves
 - 7- Minibar accessory
 - 8- Water tank
 - 9- Bottle shelf
 - 10- Odour filter
 - 11- Zero degree compartment
 - 12- Vegetable bins
 - 13- Adjustable stands
 - 14- Frozen food storing compartments
 - 15- Freezer compartment door shelves
 - 16- Icematics
 - 17- Ice storage box
 - 18- Ice-maker decorative lid
- *Optional



*Optional: Figures in this user guide are schematic and may not be exactly match your product. If your product does not comprise the relevant parts, the information pertains to other models.

3 Installation

3.1. Right place for installation

Contact the Authorized Service for the product's installation. To ready the product for installation, see the information in the user guide and make sure the electric and water utilities are as required. If not, call an electrician and plumber to arrange the utilities as necessary.



WARNING: The manufacturer assumes no responsibility for any damage caused by the work carried out by unauthorized persons.



WARNING: The product's power cable must be unplugged during installation. Failure to do so may result in death or serious injuries!



WARNING: : If the door span is too narrow for the product to pass, remove the door and turn the product sideways; if this does not work, contact the authorized service.

- Place the product on a flat surface to avoid vibration.
- Place the product at least 30 cm away from the heater, stove and similar sources of heat and at least 5 cm away from electric ovens.
- Do not expose the product to direct sunlight or keep in damp environments.
- The product requires adequate air circulation to function efficiently. If the product will be placed in an alcove, remember to leave at least 5 cm distance between the product and the ceiling and the walls.
- Do not install the product in environments with temperatures below -5°C .

3.2. Attaching the plastic wedges

Use the plastic wedges in the provided with the product to provide sufficient space for air circulation between the product and the wall.

1. To attach the wedges, remove the screws on the product and use the screws provided with the wedges.

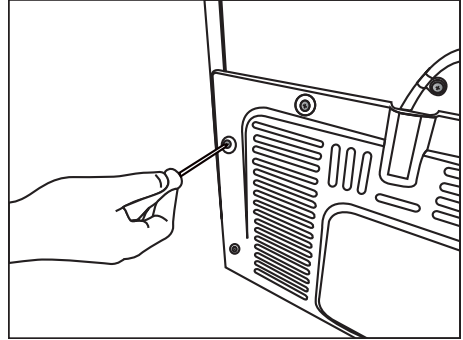

2. Attach 2 plastic wedges on the ventilation cover shown as j in the figure.

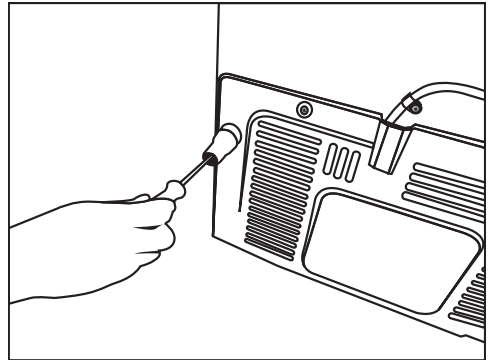

Installation

3.3. Adjusting the stands

If the product is not in balanced position, adjust the front adjustable stands by rotating right or left.

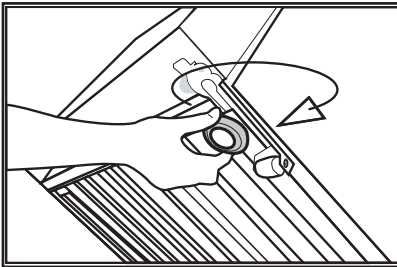
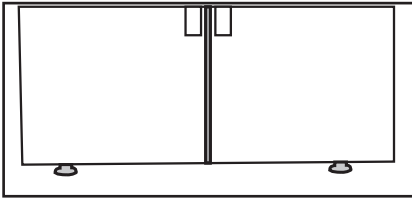

In order to adjust the doors vertically,

- Loosen the fixing nut at the bottom
- Screw adjusting nut (CW/CCW) according to the position of the door
- Tighten the fixing nut for the final position

In order to adjust the doors horizontally,

- Loosen the fixing bolt on the top
- Screw the adjusting bolt (CW/CCW) on the side according to the position of the door
- Tighten the fixing bolt on the top for the final position

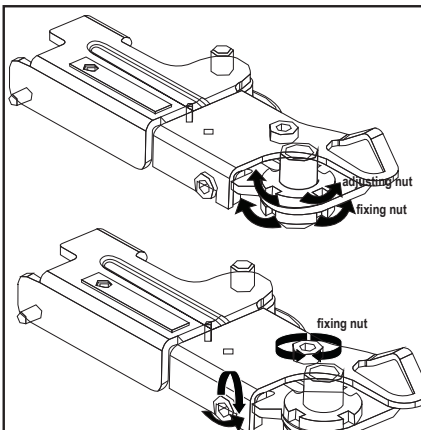

3.4. Power connection



WARNING: Do not use extension or multi sockets in power connection.



WARNING: Damaged power cable must be replaced by Authorized Service.



When placing two coolers in adjacent position, leave at least 4 cm distance between the two units.

- Our firm will not assume responsibility for any damages due to usage without earthing and power connection in compliance with national regulations.
- The power cable plug must be easily accessible after installation.
- Connect the product to an earthed socket with 120 V/60 Hz voltage. The plug must comprise a 10-13 A fuse.
- Do not use multi-group plug with or without extension cable between the wall socket and the refrigerator.

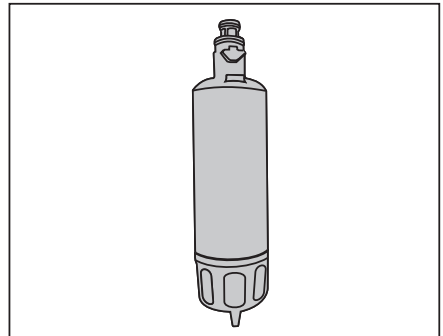

3.5. Water connection

Depending on the model of the refrigerator, you can connect it either to a demijohn or water mains. First you must connect the water hose to the refrigerator.



In cases where a demijohn is used, a separate pump must also be used.



WARNING: Refrigerator and the pump, if any, must be unplugged during connection.



Following parts may not be supplied with your product since they are not required when using a demijohn.

Your product comes with an internal water filter for use inside the fridge. Part number of the filter is 4918450200 and you can use this part number when ordering replacement filters.

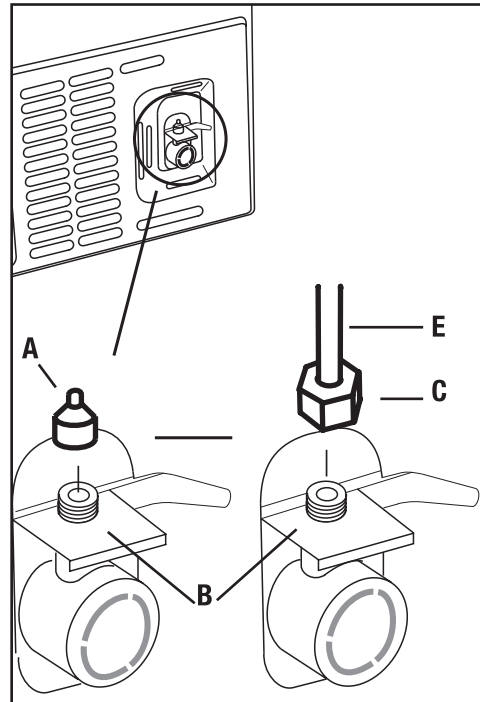

3.6. Connecting the water hose to the refrigerator

1. Slip the union (b) onto the water hose (a).
2. Push the water hose downwards firmly to slip it onto the water inlet valve (c).
3. Tighten the union (c) by hand to secure it onto the water inlet valve.



Normally, you are not required to tighten the union with a tool. However, you can use a spanner or pliers to tighten the union if there is a leakage.

3.7. Connecting the water line to the water supply

Connect the water line to a water supply valve. If a valve is not present or you are not sure, consult a qualified plumber.

3.8. Water filter

(in some models)

Your refrigerator may be equipped with an external or internal filter depending on its model. To fit the water filter, follow the instructions below referring to the figures supplied:

4 Preparation

4.1. What to do for energy saving



Connecting the product to electronic energy-saving systems is harmful, as it may damage the product.

- Do not keep the refrigerator doors open for long periods.
- Do not place hot food or beverages into the refrigerator.
- Do not overfill the refrigerator; blocking the internal air flow will reduce cooling capacity.
- The energy consumption value specified for the refrigerator was measured with the freezer compartment's upper shelf removed, other shelves and the lowest drawers in place and under maximum load. The top glass shelf can be used, depending on the shape and size of food to be frozen.
- Depending on the product's features; defrosting frozen foods in the cooler compartment will ensure energy saving and preserve food quality.
- The baskets/drawers that are provided with the chill compartment must always be in use for low energy consumption and for better storage conditions.
- Food contact with the temperature sensor in the freezer compartment may increase energy consumption of the appliance. Thus any contact with the sensor(s) must be avoided.
- Make sure the foods are not in contact with the cooler compartment temperature sensor described below.

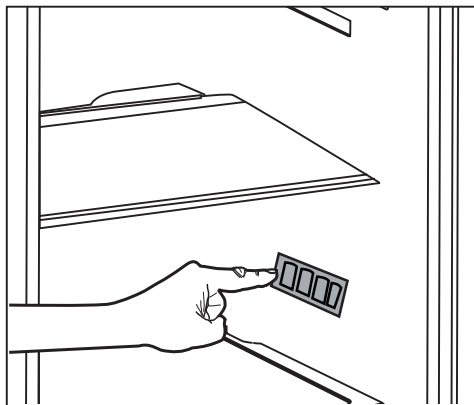

4.2. First Use

Before using your refrigerator, make sure the necessary preparations are made in line with the instructions in "Safety and environment instructions" and "Installation" sections.

- Keep the product running with no food inside for 6 and do not open the door, unless absolutely necessary.



A sound will be heard when the compressor is engaged. It is normal to hear sound even when the compressor is inactive, due to the compressed liquids and gasses in the cooling system.



It is normal for the front edges of the refrigerator to be warm. These areas are designed to warm up in order to prevent condensation.



In some models, the instrument panel automatically turns off 5 minutes after the door has closed. It will be reactivated when the door has opened or pressed on any key.

Preparation

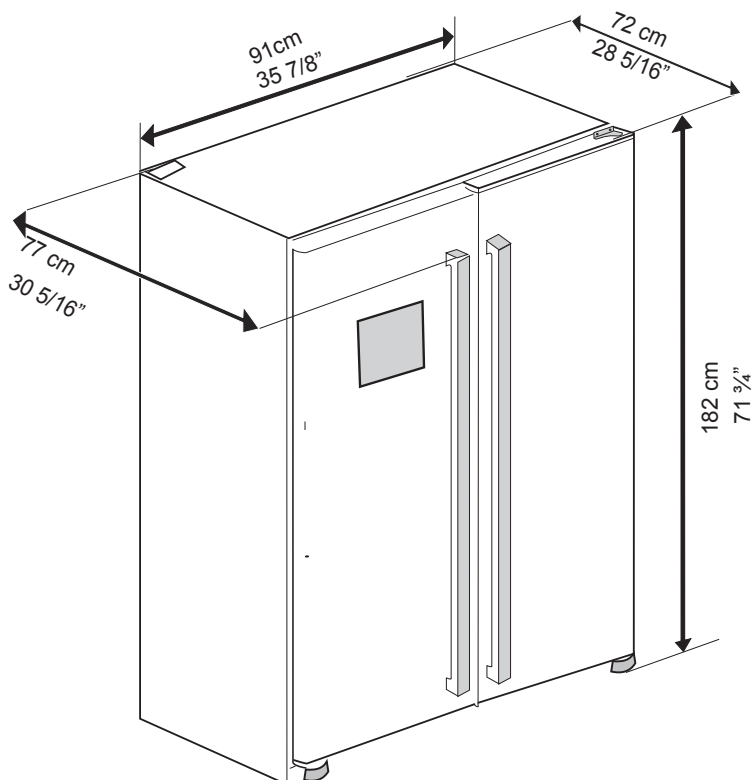

Height (cm/inch) unpacked	182 cm -71 3/4"
Width (cm/inch) unpacked	91 -35 7/8"
Depth (cm/inch) unpacked	72- 28 5/16"

Height (cm/inch)packed	191-75 1/4"
Width (cm/inch)packed	98 -38 1/2"
Depth (cm/inch) packed	78- 30 5/8"

Gross Weight (Kg) / lbs	128-282.2
Net Weight (Kg) / lbs	116 -255.7

5 Using the product

5.1. Indicator panel

Indicator panels may vary depending on the model of your product.

Audial and visual functions of the indicator panel will assist in using the refrigerator.

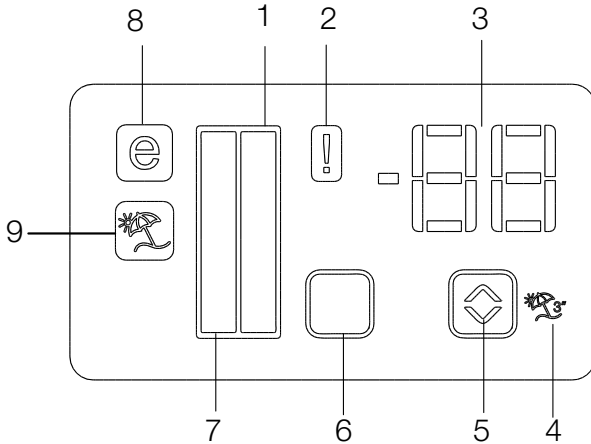

1. Cooler compartment indicator
2. Error status indicator
3. Temperature indicator
4. Vacation function button
5. Temperature adjustment button
6. Compartment selection button
7. Cooler compartment indicator
8. Economy mode indicator
9. Vacation function indicator

***optional**



***Optional:** The figures in this user guide are intended as drafts and may not perfectly match your product. If your product does not comprise the relevant parts, the information pertains to other models.

Using the product

1. Cooler compartment indicator

The cooler compartment light will turn on when adjusting the cooler compartment temperature.

2. Error status indicator

This sensor will activate if the refrigerator is not cooling adequately or in case of sensor fault. When this indicator is active, the freezer compartment temperature indicator will display "E" and the cooler compartment temperature indicator will display "1, 2, 3..." etc. numbers. The numbers on the indicator serve to inform the service personnel about the fault.

3. Temperature indicator

Indicates the temperature of the freezer and cooler compartments.

4. Vacation function button

To activate this function, press and hold the Vacation button for 3 seconds. When the Vacation function is active, the cooler compartment temperature indicator displays the inscription "- -" and no cooling process will be active in the cooling compartment. This function is not suitable to keep food in the cooler compartment. Other compartments will remain cooled with the respective temperature set for each compartment.

Push the Vacation button () again to cancel this function.

5. Temperature adjustment button

Respective compartment's temperature varies in -24°C..... -18°C and 8°C...1°C ranges.

6. Compartment selection button

Use the refrigerator compartment selection button to toggle between the cooler and freezer compartments.

7. Cooler compartment indicator

The freezer compartment light will turn on when adjusting the cooler compartment temperature.

8. Economy mode indicator

Indicates the refrigerator is running on energy-saving mode. This indicator will be active when the temperature in the freezer compartment is set to -18°C.

9. Vacation function indicator

Indicates the vacation function is active.

Using the product

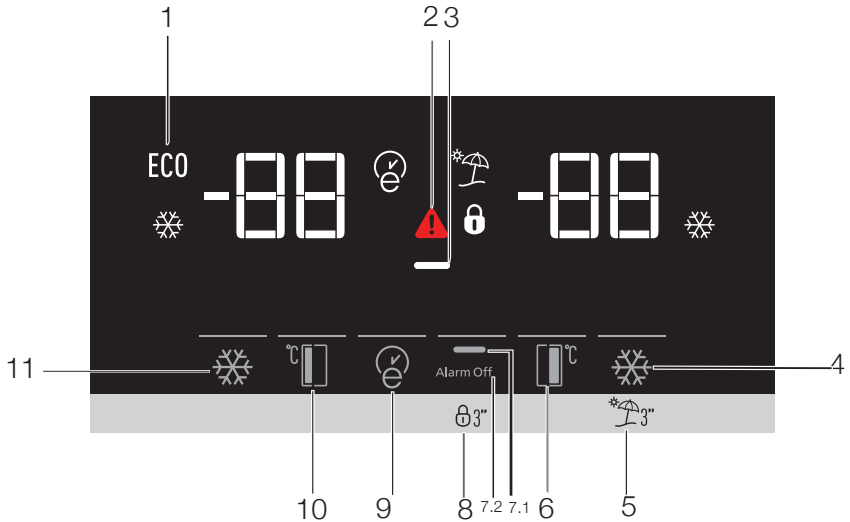

- 1- Economic use
- 2- High temperature / fault alert
- 3- Energy saving function (display off)
- 4- Rapid cooling
- 5- Vacation function
- 6- Cooler compartment temperature setting
7. Energy saving (display off) /Alarm off warning
- 7.2- Keypad lock
- 8- Eco-fuzzy
- 9- Freezer compartment temperature setting
- 10- Rapid freezing
- 11-



***Optional:** The figures in this user guide are intended as drafts and may not perfectly match your product. If your product does not comprise the relevant parts, the information pertains to other models.

Using the product

1. Economic use

This sign will light up when the freezer compartment is set to -18°C , the most economical setting. (ECO) Economic use indicator will turn off when rapid cooling or rapid freezing function is selected.

2. Power failure/High temperature / error warning indicator

This indicator () will light up in case of temperature faults or fault alerts. If you see this indicator is lit up, please see the "recommended solutions for problems" section in this guide.

This indicator illuminates during power failure, high temperature failures and error warnings. During sustained power failures, the highest temperature that the freezer compartment reaches will flash on the digital display. After checking the food located in the freezer compartment press the alarm off button to clear the warning.

Please refer to "remedies advised for troubleshooting" section on your manual if you observe that this indicator is illuminated.

3. Energy saving function (display off)

If the product doors are kept closed for a long time energy saving function is automatically activated and energy saving symbol is illuminated. When energy saving function is activated, all symbols on the display other than energy saving symbol will turn off. When the Energy Saving function is activated, if any button is pressed or the door is opened, energy saving function will be canceled and the symbols on display will return to normal. Energy saving function is activated during delivery from factory and cannot be canceled.

4. Rapid cooling

When the rapid cooling function is turned on, the rapid cool indicator will light up () and the cooler compartment temperature indicator will display the value 1. Push the Rapid cool button again to cancel this function. The Rapid cool indicator will turn off and return to normal setting. The rapid cooling function will be automatically cancelled after 1 hour, unless cancelled by the user. Too

cool a large amount of fresh food, press the rapid cool button before placing the food in the cooler compartment.



5. Vacation function

To activate the Vacation function, , press the quick fridge button for 3 seconds; this will activate the vacation mode indicator (). When the Vacation function is active, the cooler compartment temperature indicator displays the inscription "- -" and no cooling process will be active in the cooling compartment. This function is not suitable to keep food in the cooler compartment. Other compartments will remain cooled with the respective temperature set for each compartment. Push the vacation function button again to cancel this function.

6. Cooler compartment temperature setting

After pressing the button , the cooler compartment temperature can be set to 8,7,6,5,4,3,2 and 1 respectively. ()

7.1 Energy saving (display off)

Pressing this button () will light up the energy-saving sign () and the Energy-saving function will activate. Activating the energy-saving function will turn off all other signs on the display. When the energy-saving function is active, pressing any button or opening the door will deactivate the energy-saving function and the display signals will return to normal. Pressing this button () again will turn off the energy-saving sign and deactivate the energy-saving function.

7.2 Alarm off warning

In case of power failure/high temperature alarm, after checking the food located in the freezer compartment press the alarm off button to clear the warning.

8. Keypad lock

Press the display off button, simultaneously for 3 seconds. The keypad lock sign will light up and the keypad lock will be activated; the buttons will be inactive when the Keypad lock is activated. Press the Display off button again simultaneously for 3 seconds. The keypad lock sign will turn off and

Using the product

the keypad lock mode will be disengaged. Press the Display off button to prevent changing the refrigerator's temperature settings.

9. Eco-fuzzy

To activate the eco-fuzzy function, press and hold the eco-fuzzy button for 1 second. When this function is active, the freezer will switch to the economic mode after at least 6 hours and the economic use indicator will light up. To deactivate the (E) eco-fuzzy function, press and hold the eco-fuzzy function button for 3 seconds.

The indicator will light up after 6 hours when the eco-fuzzy function is active.

10. Freezer compartment temperature setting

The temperature in the freezer compartment is adjustable. Pressing the button will enable the freezer compartment temperature to be set at -18, -19, -20, -21, -22, -23 and -24.

11. Rapid freezing

For rapid freezing, press the button ; this will activate the rapid freezing indicator (❄).

When the rapid freezing function is turned on, the rapid freeze indicator will light up and the freezer compartment temperature indicator will display the value -27. Press the Rapid freeze button (❄) again to cancel this function. The Rapid freeze indicator will turn off and return to normal setting.

The rapid freezing function will be automatically cancelled after 24 hours, unless cancelled by the user. To freeze a large amount of fresh food, press the rapid freeze button before placing the food in the freezer compartment.

Using the product

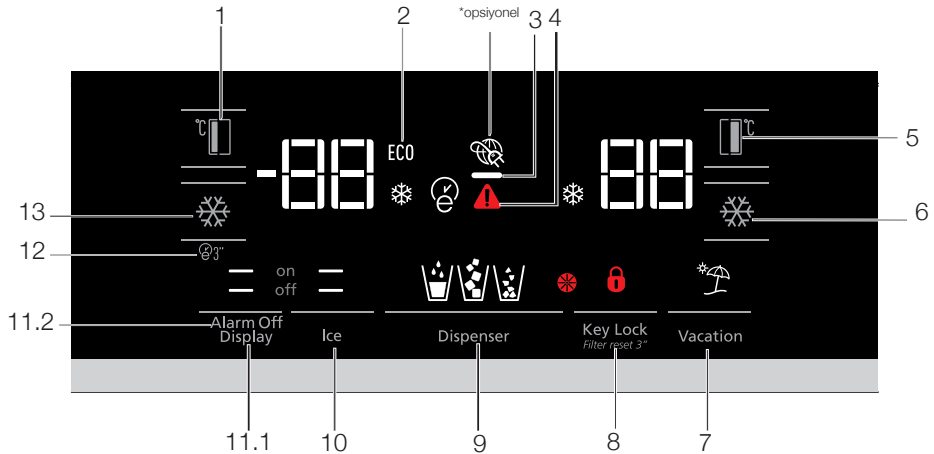

1. Freezer compartment temperature setting
2. Economy mode
3. Energy saving function (display off)
4. Power failure/High temperature / error warning indicator
5. Cooler compartment temperature setting
6. Rapid cooling
7. Vacation function
8. Keypad lock / filter replacing alert cancellation
9. Water, fragmented ice, ice cubes selection
10. Ice making on/off
11. Display on/of/Alarm off warning
12. Autoeco
13. Rapid freezing



***Optional:** The figures in this user guide are intended as drafts and may not perfectly match your product. If your product does not comprise the relevant parts, the information pertains to other models.

Using the product

1. Freezer compartment temperature setting

Pressing the button () will enable the freezer compartment temperature to be set at -18,-19,-20,-21,-22,-23,-24,-18...

2. Economy mode

Indicates the refrigerator is running on energy-saving mode. This indicator will be active when the freezer compartment temperature is set at -18 or the energy-saving cooling is engaged by eco-extra function. (ECO)

3. Energy saving function (display off)

If the product doors are kept closed for a long time energy saving function is automatically activated and energy saving symbol is illuminated. When energy saving function is activated, all symbols on the display other than energy saving symbol will turn off. When the Energy Saving function is activated, if any button is pressed or the door is opened, energy saving function will be canceled and the symbols on display will return to normal. Energy saving function is activated during delivery from factory and cannot be canceled.

4. Power failure/High temperature / error warning indicator

This indicator () will light up in case of temperature faults or fault alerts. If you see this indicator is lit up, please see the "recommended solutions for problems" section in this guide.

This indicator illuminates during power failure, high temperature failures and error warnings. During sustained power failures, the highest temperature that the freezer compartment reaches will flash on the digital display. After checking the food located in the freezer compartment press the alarm off button to clear the warning.

Please refer to "remedies advised for troubleshooting" section on your manual if you observe that this indicator is illuminated.

5. Cooler compartment temperature setting

After pressing the button () , the cooler compartment temperature can be set to 8,7,6,5,4,3,2.. respectively.

6. Rapid cooling

For rapid cooling , press the button; this will activate the rapid cooling indicator () . Press this button again to deactivate this function.



Use this function when placing fresh foods into the cooler compartment or to rapidly cool the food items. When this function is activated, the refrigerator will be engaged for 1 hour.

7. Vacation function

When the Vacation function () is active, the cooler compartment temperature indicator displays the inscription "- -" and no cooling process will be active in the cooling compartment. This function is not suitable to keep food in the cooler compartment. Other compartments will remain cooled with the respective temperature set for each compartment.



Press the vacation function button again to cancel this function. ()

8. Keypad lock / Keypad lock / filter replacing alert cancellation

Press keypad lock button () to activate the keypad lock. You may also use this function to prevent changing the refrigerator's temperature settings. The refrigerator's filter must be replaced every 6 months. If you follow the instructions in the section 5.2, the refrigerator will automatically calculate the remaining period and the filter replacing alert indicator () will light up when filter expires.

Press and hold the button () for 3 seconds to turn off the filter alert light.



9. Water, fragmented ice, ice cubes selection

Navigate the water () , ice cube () and fragmented ice () selections using the button number 8. The active indicator will remain lit.

10. Ice making on/off

Press the button () to cancel (off ) or activate (on ) ice-making.

11.1 Display on/off

Press the button () off) to cancel (XX) or activate () on) display on/off.

Using the product

11.2 Alarm off warning

In case of power failure/high temperature alarm, after checking the food located in the freezer compartment press the alarm off button to clear the warning.

12. Autoeco

Press the auto eco button (E3), for 3 seconds to activate this function. If the door remains closed for a long time when this function is activated, the cooler section will switch to economic mode. Press the button again to deactivate this function.

The indicator will light up after 6 hours when the auto eco function is active. (E)

13. Rapid freezing

Press the button (X) for rapid freezing. Press the button again to deactivate the function.

5.2. Activating water filter change warning

(For products connected to the mains water line and equipped with filter)

Water filter change warning is activated as follows:

1. Within 60 seconds after switching on the refrigerator, press and hold the Display and Vacation buttons for 3 seconds.

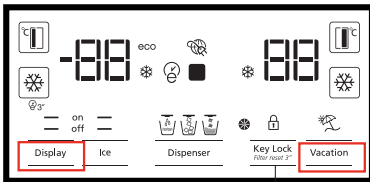

A

2. Then enter 1-4-5-3 as password.

Confirming the entered password

Selecting the password numbers

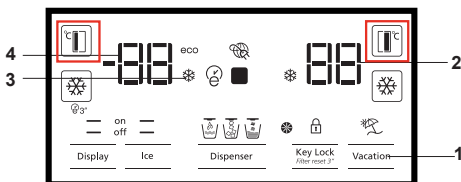

Enter 1-4-5-3 as follows:

Press FF set button for once.

Press FRZ set button for once.

Press FF set button for 4 times.

Press FRZ set button for once.

Press FF set button for 5 times.

Press FRZ set button for once.

Press FF set button for 3 times.

Press FRZ set button for once.

If the password is entered correctly, buzzer will sound shortly and Filter Change Warning indicator will turn on. Automatic filter usage time calculation is not enabled ex factory.

It must be enabled in products equipped with a filter. The refrigerator will give filter change warning with 6-month intervals automatically.

If the same procedure is repeated when the automatic filter usage time calculation is enabled, then the function will be canceled.

Using the product

5.3. Taking ice / water

(Optional)

To take water (☺) / ice cube (☹) / fragmented ice (☹/), use the display to select the respective option. Take water/ice by pushing the trigger on the water fountain forward. When switching between ice cube (☹) / fragmented ice (☹/), the previous ice type may be discharged a few more times.

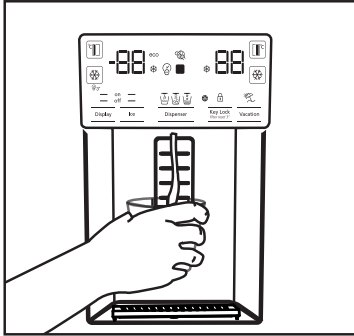

- You must wait approximately 12 hours before taking ice from the ice / water fountain for the first time. The fountain may not discharge ice if there is insufficient ice in the ice box.
- The 30 pieces of ice cubes (3-4 Litres) taken after first operating should not be used.
- In case of power blackout or temporary malfunction, the ice may partly melt and re-freeze. This will cause the ice pieces to merge with each other. In case of extended power blackouts or malfunction, the ice may melt and leak out. If you experience this problem, remove the ice in the ice box and clean the box.



WARNING: The product's water system should be connected to cold water line only. Do not connect to hot water line.

- The product may not discharge water during first operation. This is caused by the air in the system. The air in the system must be discharged. To do this, push the water fountain trigger for 1-2 minutes until the fountain discharges water. The initial water flow may be irregular. The water will flow normally once the air in the system is discharged.
- The water may be cloudy during first use of the filter; do not consume the first 10 glasses of water.
- You must wait approximately 12 hours to get cold water after first installation.
- The product's water system is designed for clean water only. Do not use any other beverages.
- It is recommended to disconnect the water supply if the product will not be used for long periods during vacation etc.
- If the water fountain is not used for a long time, the first 1-2 glasses of water received may be warm.

5.4. Drip tray

(optional)

The water dripping from the water fountain accumulates on the drip tray; no water drainage is available. Pull the drip tray out or push on the edges to remove the tray. You may then discharge the water inside the drip tray.

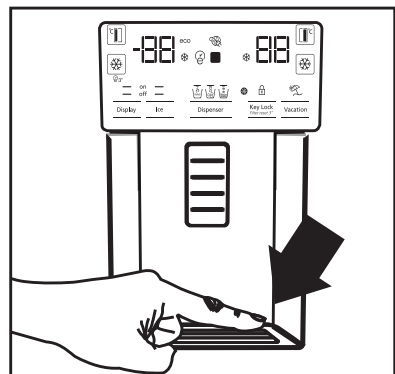

5.5. Zero degree compartment

(Optional)

Use this compartment to keep delicatessen at lower temperatures or meat products for immediate consumption. Do not place fruits and vegetables in this compartment. You can expand the product's internal volume by removing any of the zero degree compartments. To remove the compartment, simply pull forth, lift up and pull out.

5.6. Vegetable bin

The refrigerator's vegetable bin is designed to keep vegetables fresh by preserving humidity. For this purpose, the overall cold air circulation is intensified in the vegetable bin. Keep fruits and vegetables in this compartment. Keep the green-leaved vegetables and fruits separately to prolong their life.

5.7. Blue light

(Optional)

The product's vegetable bins comprise blue light. The vegetables in the bin will continue photosynthesize under the blue light's wavelength effect and remain live and fresh.

5.8. Ionizer

(Optional)

The ionizer system in the cooler compartment's air duct serves to ionize the air. The negative ion emissions will eliminate bacteria and other molecules causing odour in the air.

5.9. Odour filter

(optional)

The odour filter in the cooler compartment's air duct will prevent undesirable odour formation.

5.10. Ice-maker

(Optional)

Ice maker is located on the upper section of the freezer cover.

Hold the handles on the sides of the ice stock reservoir and move up to remove.

Remove the ice-maker decorative lid by moving up.

OPERATION

To remove the ice reservoir

Hold the ice stock reservoir from the handles, then move up and pull the ice stock reservoir. (Figure 1)

To reinstall the ice reservoir

Hold the ice stock reservoir from the handles, move up with an angle to fit the sides of the reservoir to their slot and make sure that the ice selector pin is mounted properly. (Figure 2)

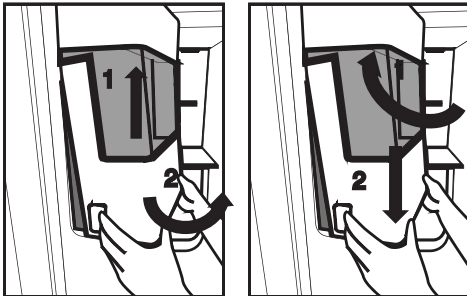

Push downwards firmly, until there is no space left between the reservoir and the door plastic. (Figure 2)
If you have difficulty in refitting the reservoir, turn the rotary gear 90° and reinstall it as shown in the figure3.
Any sound you hear when the ice drops into the reservoir is a part of normal operation.



Figure 3

Using the product

When the ice dispenser does not work properly

If you do not remove ice cubes for a long time, they will cause formation of ice chunks. In this case, please remove the ice stock reservoir in accordance with the instructions given above, separate the ice chunks, discard the inseparable ice and put the ice cubes back into the ice stock reservoir. (Figure 4)

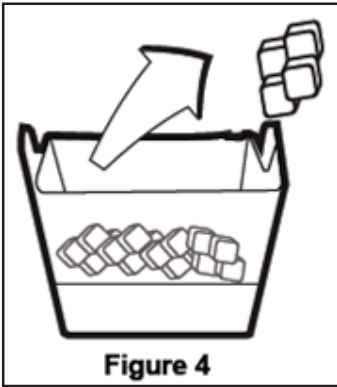

Figure 4

When ice does not come out, check for any ice stuck in the canal and remove it. Regularly check the ice canal to clear the obstacles as shown in the figure 5.



Figure 5

When using your refrigerator for the first time or when not using it for an extended period of time Ice cubes may be small due to air in the pipe after connection, any air will be purged during normal use. Discard the ice produced for approximately one day since the water pipe may contain the contaminants.

Caution!

Do not insert the hand or any other object into the ice canal and blade since it may damage the parts or hurt the hand.

Do not let the children hang on the ice dispenser or the ice maker since it may cause an injury

To prevent dropping the ice stock reservoir use both hands when removing it.

If you close the door hard, it may cause water spilling over the ice stock reservoir.

Do not dismount the ice stock reservoir unless it is necessary.

Using the product

5.11. Freezing fresh food

- To preserve food quality, the food items placed in the freezer compartment must be frozen as quickly as possible, use the rapid freezing for this.
- Freezing the food items when fresh will extend the storage time in the freezer compartment.
- Pack the food items in air-tight packs and seal tightly.
- Make sure the food items are packed before putting in the freezer. Use freezer holders, tinfoil and damp-proof paper, plastic bag or similar packaging materials instead of traditional packaging paper.
- Mark each food pack by writing the date on the package before freezing. This will allow you to determine the freshness of each pack every time the freezer is opened. Keep the earlier food items in the front to ensure they are used first.
- Frozen food items must be used immediately after defrosting and should not be frozen again.
- Do not free large quantities of food at once.

5.12. Recommendations for storing frozen foods

The compartment must be set to at least -18°C.

1. Place the food items in the freezer as quickly as possible to avoid defrosting.
2. Before freezing, check the “Expiry Date” on the package to make sure it is not expired.
3. Make sure the food’s packaging is not damaged.

5.13. Deep freezer details

Food items can only be preserved for extended periods at or below temperature of -18°C . You can keep the foods fresh for months (in deep freezer at or below temperatures of 18°C).

The food items to be frozen must not contact the already-frozen food inside to avoid partial defrosting.

Boil the vegetables and filter the water to extend the frozen storage time. Place the food in air-tight packages after filtering and place in the freezer. Bananas, tomatoes, lettuce, celery, boiled eggs, potatoes and similar food items should not be frozen. Freezing these food items will simply reduce the nutritional value and food quality, as well as possible spoiling which is harmful to health.

Freezer Compartment Setting	Cooler Compartment Setting	Descriptions
-18°C	4°C	This is the default, recommended setting.
-20,-22 or -24°C	4°C	These settings are recommended for ambient temperatures exceeding 30°C.
Rapid Freeze	4°C	Use this to freeze food items in a short time, the product will reset to previous settings when the process is completed.
-18°C or colder	2°C	Use these settings if you believe the cooler compartment is not cold enough due to ambient temperature or frequently opening the door.

Recommended Using Temperature: FF: 4°C /39 °F Frz : -18°C/0 °F

Using the product

5.14.Placing the food

Freezer compartment shelves	Various frozen goods including meat, fish, ice cream, vegetables etc.
Cooler compartment shelves	Food items inside pots, capped plate and capped cases, eggs (in capped case)
Cooler compartment door shelves	Small and packed food or beverages
Vegetable bin	Fruits and vegetables
Fresh food compartment	Delicatessen (breakfast food, meat products to be consumed in short notice)

5.15.Door open alert (Optional)

An audible alert will be heard if the product's door remains open for 1 minute. The audible alert will stop when the door is closed or any button on the display (if available) is pressed.

5.16.Interior light

Interior light uses a LED type lamp. Contact the authorized service for any problems with this lamp. The lamp(s) used in this appliance is not suitable for household room illumination. The intended purpose of this lamp is to assist the user to place foodstuffs in the refrigerator/freezer in a safe and comfortable way.

6 Maintenance and cleaning

Cleaning the product regularly will prolong its service life.



WARNING: Disconnect the power before cleaning the refrigerator.

- Do not use sharp and abrasive tools, soap, house cleaning materials, detergents, gas, gasoline, varnish and similar substances for cleaning.
- Melt a teaspoonful of carbonate in the water. Moisten a piece of cloth in the water and wring out. Wipe the device with this cloth and dry off thoroughly.
- Take care to keep water away from the lamp's cover and other electrical parts.
- Clean the door using a wet cloth. Remove all items inside to detach the door and chassis shelves. Lift the door shelves up to detach. Clean and dry the shelves, then attach back in place by sliding from above.
- Do not use chloric water or cleaning products on the exterior surface and chrome-coated parts of the product. Chlorine will cause rust on such metallic surfaces.
- Do not use sharp, abrasive tools, soap, household cleaning agents, detergents, kerosene, fuel oil, varnish etc. to prevent removal and deformation of the prints on the plastic part. Use lukewarm water and a soft cloth for cleaning and then wipe it dry.

6.1. Preventing malodour

The product is manufactured free of any odorous materials. However, keeping the food in inappropriate sections and improper cleaning of internal surfaces may lead to malodour.

To avoid this, clean the inside with carbonated water every 15 days.

- Keep the foods in sealed holders. Microorganisms may spread out of unsealed food items and cause malodour.
- Do not keep expired and spoilt foods in the refrigerator.

6.2. Protecting plastic surfaces

Oil spilled on plastic surfaces may damage the surface and must be cleaned immediately with warm water.

7 Troubleshooting

Check this list before contacting the service. Doing so will save you time and money. This list includes frequent complaints that are not related to faulty workmanship or materials. Certain features mentioned herein may not apply to your product.

The refrigerator is not working.

- The power plug is not fully settled. >>> Plug it in to settle completely into the socket.
- The fuse connected to the socket powering the product or the main fuse is blown. >>> Check the fuses.

Condensation on the side wall of the cooler compartment (MULTI ZONE, COOL, CONTROL and FLEXI ZONE).

- The environment is too cold. >>> Do not install the product in environments with temperatures below -5°C.
- The door is opened too frequently >>> Take care not to open the product's door too frequently.
- The environment is too humid. >>> Do not install the product in humid environments.
- Foods containing liquids are kept in unsealed holders. >>> Keep the foods containing liquids in sealed holders.
- The product's door is left open. >>> Do not keep the product's door open for long periods.
- The thermostat is set to too low temperature. >>> Set the thermostat to appropriate temperature.

Compressor is not working.

- In case of sudden power failure or pulling the power plug off and putting back on, the gas pressure in the product's cooling system is not balanced, which triggers the compressor thermic safeguard. The product will restart after approximately 6 minutes. If the product does not restart after this period, contact the service.
- Defrosting is active. >>> This is normal for a fully-automatic defrosting product. The defrosting is carried out periodically.
- The product is not plugged in. >>> Make sure the power cord is plugged in.
- The temperature setting is incorrect. >>> Select the appropriate temperature setting.
- The power is out. >>> The product will continue to operate normally once the power is restored.

The refrigerator's operating noise is increasing while in use.

- The product's operating performance may vary depending on the ambient temperature variations. This is normal and not a malfunction.

The refrigerator runs too often or for too long.

- The new product may be larger than the previous one. Larger products will run for longer periods.
- The room temperature may be high. >>> The product will normally run for long periods in higher room temperature.
- The product may have been recently plugged in or a new food item is placed inside. >>> The product will take longer to reach the set temperature when recently plugged in or a new food item is placed inside. This is normal.
- Large quantities of hot food may have been recently placed into the product. >>> Do not place hot food into the product.
- The doors were opened frequently or kept open for long periods. >>> The warm air moving inside will cause the product to run longer. Do not open the doors too frequently.
- The freezer or cooler door may be ajar. >>> Check that the doors are fully closed.
- The product may be set to temperature too low. >>> Set the temperature to a higher degree and wait for the product to reach the adjusted temperature.
- The cooler or freezer door washer may be dirty, worn out, broken or not properly settled. >>> Clean or replace the washer. Damaged / torn door washer will cause the product to run for longer periods to preserve the current temperature.

The freezer temperature is very low, but the cooler temperature is adequate.

Troubleshooting

- The freezer compartment temperature is set to a very low degree. >>> Set the freezer compartment temperature to a higher degree and check again.

The cooler temperature is very low, but the freezer temperature is adequate.

- The cooler compartment temperature is set to a very low degree. >>> Set the freezer compartment temperature to a higher degree and check again.

The food items kept in cooler compartment drawers are frozen.

- The cooler compartment temperature is set to a very low degree. >>> Set the freezer compartment temperature to a higher degree and check again.

The temperature in the cooler or the freezer is too high.

- The cooler compartment temperature is set to a very high degree. >>> Temperature setting of the cooler compartment has an effect on the temperature in the freezer compartment. Wait until the temperature of relevant parts reach the sufficient level by changing the temperature of cooler or freezer compartments.
- The doors were opened frequently or kept open for long periods. >>> Do not open the doors too frequently.
- The door may be ajar. >>> Fully close the door.
- The product may have been recently plugged in or a new food item is placed inside. >>> This is normal. The product will take longer to reach the set temperature when recently plugged in or a new food item is placed inside.
- Large quantities of hot food may have been recently placed into the product. >>> Do not place hot food into the product.

Shaking or noise.

- The ground is not level or durable. >>> If the product is shaking when moved slowly, adjust the stands to balance the product. Also make sure the ground is sufficiently durable to bear the product.
- Any items placed on the product may cause noise. >>> Remove any items placed on the product.

The product is making noise of liquid flowing, spraying etc.

- The product's operating principles involve liquid and gas flows. >>> This is normal and not a malfunction.

There is sound of wind blowing coming from the product.

- The product uses a fan for the cooling process. This is normal and not a malfunction.

There is condensation on the product's internal walls.

- Hot or humid weather will increase icing and condensation. This is normal and not a malfunction.
- The doors were opened frequently or kept open for long periods. >>> Do not open the doors too frequently; if open, close the door.
- The door may be ajar. >>> Fully close the door.

There is condensation on the product's exterior or between the doors.

- The ambient weather may be humid, this is quite normal in humid weather. >>> The condensation will dissipate when the humidity is reduced.

The interior smells bad.

Troubleshooting

- The product is not cleaned regularly. >>> Clean the interior regularly using sponge, warm water and carbonated water.
- Certain holders and packaging materials may cause odour. >>> Use holders and packaging materials without free of odour.
- The foods were placed in unsealed holders. >>> Keep the foods in sealed holders. Micro-organisms may spread out of unsealed food items and cause malodour. Remove any expired or spoilt foods from the product.

The door is not closing.

- Food packages may be blocking the door. >>> Relocate any items blocking the doors.
- The product is not standing in full upright position on the ground. >>> Adjust the stands to balance the product.
- The ground is not level or durable. >>> Make sure the ground is level and sufficiently durable to bear the product.

The vegetable bin is jammed.

- The food items may be in contact with the upper section of the drawer. >>> Reorganize the food items in the drawer.



WARNING: If the problem persists after following the instructions in this section, contact your vendor or an Authorized Service. Do not try to repair the product.

WARRANTY STATEMENT FOR THE BLOMBERG REFRIGERATORS

The warranties provided by Blomberg in these statements only apply to Blomberg refrigerators sold to the original purchaser or homeowner in the US and Canada. The warranty is not transferable. To obtain warranty service, please contact our nearest distributor as listed by state and province. You will need your refrigerator model number, serial number, retailer name and address, where purchased and purchase date / installation date. This warranty gives you specific legal rights, and you may also have other rights which vary from state to state. Also, please make sure you register your product for warranty at www.blombergappliances.com.

1 year (*) full warranty from date of first installation

Blomberg will repair or replace at no cost to the consumer any defective parts of the refrigerator if used under normal household conditions

(warranty is void if the product is used commercially e.g., bed + breakfast, nursing home etc.). Service must also be performed by an authorized Blomberg service agency. (Cosmetic defects must be reported within 10 business days from installation). 1 year warranty on the accessories is for the parts only and does not include labor.

2 year*++ limited warranty from date of first installation (Parts only) Blomberg will repair or replace any parts at no cost to the consumer if material defects or workmanship have caused the damage or failure of these components. Again the refrigerator must have been used under normal household conditions and not commercially as stated above (Labor charges are the responsibility of the consumer).

2-5 year (*, **) limited warranty from date of first installation

(parts only 2-5 years) Blomberg will repair or replace any compressors, evaporators, condensers and dryers at no cost to the consumer if material defects or workmanship have caused the damage or failure of these components.

The refrigerator must have been used under normal household conditions and not commercially (Labor charges are the responsibility of the consumer)

Disclaimers of warranties and exclusions:

Warranty does not cover service costs by an authorized service agent to correct installation, electrical problems or educational instruction on the use of the refrigerator. The warranty also does not cover defects or damage caused by an act of God (such as storms, floods, fires, mudslides, etc.), damage cause by use of the refrigerator for purposes other than those for which it was designed, misuse, abuse, accident, alteration, improper installation, maintenance, travel fees, service calls outside normal service hours, pick up and delivery, any food loss due to product failure, unauthorized service work or work.

This product is fully tested and went through official quality assurance inspections before leaving the original manufacturing site. Warranty terms for this Blomberg household appliance is not valid if the product is altered, tampered, modified, additional parts assembled, fixed and re-packed by an authorized distributor, servicer, a third party retailer, reseller or by any other unauthorized person(s).

TO THE EXTENT PERMITTED BY LAW, THIS WARRANTY IS IN LIEU OF ALL OTHER EXPRESSED AND IMPLIED WARRANTIES, INCLUDING THE IMPLIED WARRANTIES OF MERCHANTABILITY AND FITNESS FOR A PARTICULAR PURPOSE. BLOMBERG UNDERTAKES NO RESPONSIBILITY FOR THE QUALITY OF THIS PRODUCT EXCEPT AS OTHERWISE PROVIDED IN THIS WARRANTY STATEMENT. BLOMBERG ASSUMES NO RESPONSIBILITY THAT THE PRODUCT WILL BE FIT FOR ANY PARTICULAR PURPOSE FOR WHICH YOU MAY BE BUYING THIS PRODUCT, EXCEPT AS OTHERWISE PROVIDED IN THIS WARRANTY STATEMENT.

Blomberg does not assume any responsibility for incidental or consequential damages. Such damages include, but are not limited to, loss of profits, loss of savings or revenue, loss of use of the refrigerator or any associated equipment, cost of capital, cost of any substitute equipment, facilities or services, downtime, the claims of third parties, and injury to property. Some states do not allow the exclusion or limitation of incidental or consequential damages, so the above limitations or exclusion may not apply to you.

(*) Installation date shall refer to either purchase date or 5 business days after delivery of the product to the home, whichever is later.

() Parts replaced will assume the identity of the original parts + their original warranty.**

No Other Warranties. This Warranty Statement is the complete and exclusive warranty from the manufacturer. No employee of Blomberg or any other party is authorized to make any warranty statements in addition to those made in this Warranty Statement.

Please keep this warranty card, user manual and your sales slip for future reference.

HOW TO GET SERVICE

Please contact the Distributor for your State or Province as listed on the Distributor Contact List, or call our Toll Free Number at 1 800 459 9848 for direction to an Authorized Blomberg Service Agent.

Veillez d'abord lire ce manuel d'utilisation !

Chère cliente, cher client,

Nous aimerions que vous soyez entièrement satisfait de notre appareil, fabriqué dans des infrastructures modernes et ayant fait l'objet d'un contrôle de qualité minutieux.

À cet effet, veuillez lire en intégralité le manuel d'utilisation avant d'utiliser cet appareil, et conservez-le pour références ultérieures. Si vous offrez cet appareil à une autre personne, remettez-lui également le manuel d'utilisation.

Le manuel d'utilisation garantit l'utilisation rapide et sécurisée du réfrigérateur.

- Veuillez lire le manuel d'utilisation avant d'installer et d'utiliser le réfrigérateur,
- Respectez toujours les instructions de sécurité en vigueur,
- Tenez le manuel d'utilisation à portée pour références ultérieures,
- Veuillez lire tous les autres documents fournis avec l'appareil,

Veillez noter que ce manuel d'utilisation peut se rapporter à plusieurs modèles de cet appareil. Le manuel indique clairement toutes les différences entre les modèles.

Symboles et commentaires

Les symboles suivants sont utilisés dans le manuel d'utilisation :

	Informations importantes et renseignements utiles,
	Avertissement relatif aux conditions dangereuses pour la vie et la propriété,
	Risque d'électrocution,
	L'emballage de l'appareil a été fabriqué à partir de matériaux recyclables, conformément à la législation nationale en matière d'environnement,

Table des matières

1	Instructions importantes en matière de sécurité et d'environnement	3
1.1	Sécurité générale	3
1.1.2	Avertissement HCA	4
1.1.3	Pour les appareils dotés d'un distributeur d'eau	4
1.2	Utilisation prévue	5
1.3	Sécurité des enfants	5
1.4	Conformité avec la directive DEEE et mise au rebut des déchets	5
1.5	Conformité avec la directive LdSD	5
1.6	Informations relatives à l'emballage	5
2	Réfrigérateur	7
3	Installation	8
3.1	Lieu idéal d'installation	8
3.2	Fixation des cales en plastique	8
3.3	Réglage des pieds	9
3.4	Branchement électrique	9
3.5	Raccordement du système d'alimentation en eau	10
3.6	Connexion du tuyau d'eau au Congélateur / réfrigérateur	11
3.7	Connexion du tuyau d'eau au tuyau d'alimentation en eau principal	11
3.8	Filtre à eau	11
4	Préparation	12
4.1	Moyens d'économiser l'énergie	12
4.2	Première utilisation	12
4	Préparation	13
5	Utilisation de l'appareil	14
5.1	Panneau indicateur	14
5.2	Activation de l'avertisseur pour le remplacement du filtre à eau	22
5.3	Récupération de glace ou de l'eau	23
5.4	Plateau de dégivrage	23
5.5	Compartiment zéro degré	24
5.6	Bac à légumes	24
5.7	Voyant lumineux bleu	24
5.8	Ioniseur	24
5.9	Filtre à odeurs	24
5.10	Machine à glaçons Icematic et bac à glaçons	25
5.11	Machine à glaçons	25
5.12	Congélation des aliments frais	27
5.13	Recommandations relatives à la conservation des aliments congelés	27
5.14	Informations relatives au congélateur	27
5.15	Position des aliments	28
5.16	Alerte ouverture de porte	28
5.17	Éclairage interne	28
6	Entretien et nettoyage	29
6.1	Prévention des mauvaises odeurs	29
6.2	Protection des surfaces en plastique	29
7	Dépannage	30

1 Instructions importantes en matière de sécurité et d'environnement

Cette section comporte des instructions en matière de sécurité, qui vous permettront de vous protéger des blessures personnelles ou des dommages à la propriété. Si ces instructions ne sont pas observées, cela peut annuler la garantie.

1.1 Sécurité générale

- Cet appareil peut être utilisé par des enfants âgés de 8 ans ou plus, par des personnes ne jouissant pas de toutes leurs facultés physiques, sensorielles et mentales ou qui manquent d'expérience et de connaissance, à condition qu'elles soient supervisées ou formées à l'utilisation sécurisée de ce produit et aux risques encourus. Les enfants ne doivent pas jouer avec cet appareil. Le nettoyage et l'entretien ne doivent pas être exécutés par des enfants, à moins qu'ils ne soient supervisés par quelqu'un.
- Débranchez le produit si une panne survient alors qu'il est en cours d'utilisation.
- Ne pas utiliser cet appareil lorsqu'il est en panne, à moins qu'il ne soit réparé par le Prestataire de Services Agréé. Cette précaution permet d'éviter tout risque de choc électrique!
- Connectez cet appareil à une prise avec mise à la terre, protégée par un fusible conforme aux valeurs figurant sur la plaque signalétique. Faites installer la mise à la terre par un électricien qualifié. Notre entreprise ne sera pas tenue responsable de tout dommage survenu si vous utilisez cet appareil sans le raccorder à une mise à la terre, conformément aux réglementations locales.
- Débranchez l'appareil lorsque vous ne l'utilisez pas.
- N'aspergez pas l'appareil et n'y versez pas de l'eau lorsque vous le lavez! Cette précaution permet d'éviter tout risque de choc électrique!
- Ne touchez jamais la prise avec des mains mouillées! Ne le débranchez jamais en tirant le câble, mais plutôt en tenant la prise.
- Il est recommandé de nettoyer régulièrement le bout de la fiche à l'aide d'un chiffon sec.

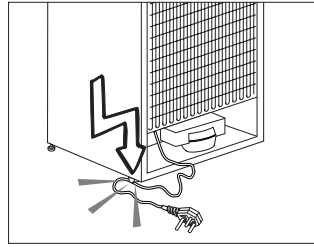

- Évitez de brancher le Congélateur / réfrigérateur lorsque la prise de courant électrique a lâché.
- Ne connectez jamais votre Congélateur / réfrigérateur à des systèmes d'économies d'énergie. Ces systèmes sont nocifs pour l'appareil.
- Débranchez l'appareil lors des activités d'installation, d'entretien, de nettoyage et de réparation.
- Confiez toujours les activités d'installation et de réparation au **Prestataire de Services Agréé**. Le fabricant ne sera pas tenu responsable des dommages survenus suite à des activités effectuées par des personnes non-autorisées.
- Ne mangez pas de cônes de crème glacée ou des glaçons immédiatement après les avoir sortis du compartiment de congélation. Cela pourrait provoquer des engelures dans votre bouche!
- Ne touchez pas des aliments congelés avec vos mains! Ils peuvent coller à vos mains!
- Ne posez pas de boissons en bouteilles ou en cannettes dans le congélateur. Elles risquent d'exploser!
- N'utilisez jamais de vapeur ni de matériel de nettoyage à vapeur pour nettoyer ou décongeler le Congélateur / réfrigérateur. La vapeur entraînera un court-circuit ou un choc électrique étant donné qu'elle entrera en contact avec les parties électriques du Congélateur / réfrigérateur!
- N'utilisez pas d'outils mécaniques ou des méthodes autres que celles qui sont recommandées par le fabricant, pour accélérer le processus de décongélation.
- N'utilisez jamais les pièces de votre Congélateur / réfrigérateur telles que la porte et le tiroir, comme un support ou une marche. Une telle utilisation du produit peut l'emmener à balancer ou ses parties à s'endommager.

Instructions en matière de sécurité et d'environnement

- N'endommagez pas le circuit de refroidissement où circule le liquide réfrigérant avec des outils de forage ou coupants. Le liquide réfrigérant qui pourrait s'échapper si les canalisations de gaz de l'évaporateur, les rallonges de tuyau ou les revêtements de surface étaient percés, peut irriter la peau et provoquer des blessures aux yeux.
- Ne couvrez ou n'obstruez pas les orifices de ventilation du Congélateur / réfrigérateur.
- Placez les boissons alcoolisées verticalement, dans des récipients convenablement fermés.
- N'utilisez pas de pulvérisateur à gaz près de l'appareil car cela pourrait causer un incendie ou une explosion!
- Les articles inflammables ou les produits contenant des gaz inflammables (par ex. : aérosols) ainsi que les matériaux explosifs ne doivent jamais être conservés dans l'appareil.
- Ne posez pas de récipients remplis d'eau au dessus de l'appareil. L'eau qui se déverse sur un composant électrique peut entraîner des chocs électriques ou un risque d'incendie.
- Ne conservez pas les produits (vaccins, médicaments sensibles à la chaleur, matériaux scientifiques, etc.) qui nécessitent un contrôle de température précis, dans le Congélateur / réfrigérateur.
- Si l'appareil doit rester non utilisé pendant une longue période, débranchez-le et débarrassez-le des aliments.
- Si le Congélateur / réfrigérateur est éclairé par une lumière bleue, évitez de regarder cette lumière bleue à travers des appareils optiques.
- L'exposition du produit à la pluie, la neige, au soleil ou au vent présente des risques concernant la sécurité électrique.
- Dans les produits équipés d'un contrôle mécanique (thermostat), patientez 5 minutes au minimum avant de rebrancher l'appareil après l'avoir débranché.
- Ne surchargez pas l'appareil. Si vous le faites, il peut tomber lorsque vous ouvrez sa porte et occasionner une blessure ou un dommage. Des problèmes similaires peuvent survenir si vous posez des objets sur l'appareil.
- Si la porte du Congélateur / réfrigérateur est équipée d'une poignée, ne tenez pas cette

poignée lorsque vous déplacez l'appareil. Dans le cas contraire cette poignée peut se desserrer.

- Faites attention à ce que votre main ou toute autre partie de votre corps ne se retrouve pas coincée par les parties amovibles de l'appareil.

1.1.2 Avertissement HCA

Si le système de refroidissement de votre appareil contient R600a :

Ce gaz est inflammable. Par conséquent, veuillez prendre garde à ne pas endommager le système de refroidissement et les tuyauteries lors de son utilisation ou de son transport. En cas de dommages, éloignez votre produit de toute source potentielle de flammes susceptible de provoquer l'incendie de l'appareil. De même, placez le produit dans une pièce aérée.

Ne tenez pas compte de cet avertissement si le système de refroidissement de votre appareil contient R134a.



Si l'appareil est plutôt équipé d'un système de refroidissement contenant du gaz R134a, ignorez cet avertissement.



Vous pouvez savoir quel type de gaz été utilisé lors la fabrication de votre appareil en consultant la plaque signalétique qui se trouve dans la partie intérieure gauche de l'appareil.



AVERTISSEMENT : Ne jamais jeter le produit au feu.

1.1.3 Pour les appareils dotés d'un distributeur d'eau

- La pression de l'eau froide à l'entrée ne doit pas excéder 90 psi (6.2 bar). Si votre pression d'eau dépasse 80 psi (5,5 bar), utilisez une soupape de limitation de pression sur votre réseau de conduite. Si vous ne savez pas comment vérifiez la pression de l'eau, demandez l'assistance d'un plombier professionnel.
- S'il existe un risque d'effet coup de bélier sur votre installation, utilisez systématiquement un équipement de protection contre l'effet coup de bélier sur celle-ci. Consultez des plombiers

Instructions en matière de sécurité et d'environnement

professionnels si vous n'êtes pas sûr de la présence de cet effet sur votre installation.

- Ne l'installez pas sur l'entrée d'eau chaude. Prenez des précautions contre le risque de congélation des tuyaux. L'intervalle de fonctionnement de la température des eaux doit être de 33 F (0,6°C) au moins et de 100 F (38 C) au plus.
- Utilisez uniquement de l'eau potable.

1.2 Utilisation prévue

- Cet appareil est destiné à un usage ménager. Il n'est pas indiqué pour une utilisation à des fins commerciales et ne doit pas être utilisé à des fins autres que celles prévues.
- Il ne doit être utilisé que pour conserver des aliments.
- Le fabricant décline toute responsabilité pour les dégâts causés par une utilisation ou un transport incorrect de l'appareil.
- Votre appareil a une durée de vie de 10 ans. Pendant cette période, les pièces de rechange d'origine seront disponibles afin que l'appareil fonctionne comme il se doit.

1.3 Sécurité des enfants

- Les matériaux d'emballage sont dangereux pour les enfants. Conservez ces matériaux d'emballage en lieu sûr, hors de portée des enfants.
- Les produits électriques sont dangereux pour les enfants. Eloignez les enfants de l'appareil lorsqu'il est allumé.
- Si la porte de l'appareil est équipée d'un verrou, gardez les clés de ce verrou hors de portée des enfants.



DANGER : Risque d'enfermement pour les enfants. Avant de jeter votre ancien réfrigérateur ou congélateur :

- Retirez les portes.
- Laissez les étagères en place de manière à ce que les enfants ne puissent pas pénétrer facilement à l'intérieur.

1.4 Conformité avec la directive DEEE et mise au rebut des déchets :



Ce produit est conforme à la directive DEEE (2012/19/UE) de l'Union européenne). Ce produit porte un symbole de classification pour la mise au rebut des équipements électriques et électroniques (DEEE). Le présent produit a été fabriqué avec des pièces et du matériel de qualité

supérieure susceptibles d'être réutilisés et adaptés au recyclage. Par conséquent, nous vous conseillons de ne pas le mettre au rebut avec les ordures ménagères et d'autres déchets à la fin de sa durée de vie. Au contraire, rendez-vous dans un point de collecte pour le recyclage de tout matériel électrique et électronique. Veuillez vous rapprocher des autorités de votre localité pour plus d'informations concernant le point de collecte le plus proche.

1.5 Conformité avec la directive LdSD :

L'appareil que vous avez acheté est conforme à la directive LdSD (2011/65/UE) de l'Union européenne. Il ne comporte pas les matériels dangereux et interdits mentionnés dans la directive.

1.6 Informations relatives à l'emballage

- Les matériaux d'emballage de cet appareil sont fabriqués à partir de matériaux recyclables, conformément à nos Réglementations Nationales en Environnement. Ne mélangez pas les matériaux d'emballage avec les déchets domestiques ou d'autres déchets. Amenez-les aux points de collecte des matériaux d'emballage, désignés par les autorités locales.



DANGER : Risque d'incendie ou d'explosion. Réfrigérant inflammable utilisé. N'utilisez pas d'objets mécaniques pour dégivrer le réfrigérateur. Ne perforez pas les tuyaux du réfrigérant»

Instructions en matière de sécurité et d'environnement



DANGER : Risque d'incendie ou d'explosion. Réfrigérant inflammable utilisé. Ne doit être réparé que par le personnel de service qualifié. Pas de perforation Tuyau du réfrigérant».



ATTENTION : Risque d'incendie ou d'explosion. Réfrigérant inflammable utilisé. Reportez-vous au manuel de réparation / guide de l'utilisateur avant toute tentative de dépannage de cet appareil. Toutes les précautions de sécurité doivent être respectées.



ATTENTION : Risque d'incendie ou d'explosion. La mise au rebut doit se faire conformément aux réglementations fédérales ou locales. Réfrigérant inflammable utilisé.



ATTENTION : Risque d'incendie ou d'explosion causée par la perforation du tuyau du réfrigérant ; respectez attentivement les consignes de manutention. Réfrigérant inflammable utilisé».

2 Réfrigérateur

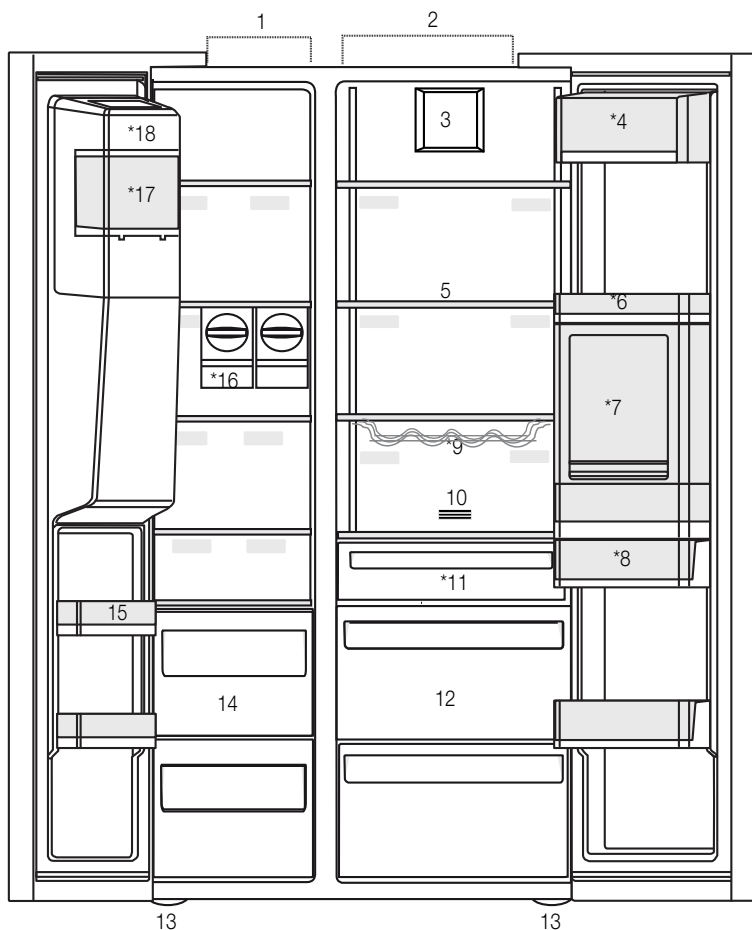

- 1- Compartiment congélateur
 - 2- Compartiment réfrigérateur
 - 3- Ventilateur
 - 4- Compartiment amuse-gueule
 - 5- Clayettes en verre
 - 6- Balconnets de la porte du compartiment réfrigérateur
 - 7- Accessoires du minibar
 - 8- Réservoir d'eau
 - 9- Clayette range-bouteilles
 - 10- Filtre à odeurs
 - 11- Compartiment zéro degré
 - 12- Bac à légumes
 - 13- Pieds réglables
 - 14- Compartiments de conservation des aliments congelés
 - 15- Balconnets de la porte du compartiment congélateur
 - 16- Machine à glaçons
 - 17- Bac à glaçons
 - 18- Couvercle décoratif de la machine à glaçons
- *En option



*En option : Les illustrations présentées dans ce manuel d'utilisation sont schématiques et peuvent ne pas correspondre exactement à votre produit. Si votre appareil ne dispose pas des parties citées, alors l'information s'applique à d'autres modèles.

3 Installation

3.1. Lieu idéal d'installation

Contactez le service agréé pour l'installation de votre réfrigérateur. Pour préparer l'installation du réfrigérateur, lisez attentivement les instructions du manuel d'utilisation et assurez-vous que les équipements électriques et d'approvisionnement d'eau sont installés convenablement. Si non, contactez un électricien et un plombier pour effectuer les réparations nécessaires.



AVERTISSEMENT: Le fabricant ne sera pas tenu responsable en cas de problèmes causés par des travaux effectués par des personnes non autorisées.



AVERTISSEMENT: Débranchez le câble d'alimentation du réfrigérateur pendant l'installation. Le non-respect de cette consigne peut entraîner la mort ou des blessures graves !



AVERTISSEMENT: Si le cadre de la porte est trop étroit pour laisser passer l'appareil, retirez la porte et faites passer l'appareil sur les côtés ; si cela ne fonctionne pas, contactez le service agréé.

- Placez l'appareil sur une surface plane pour éviter les vibrations.
- Placez le produit à 30 cm du chauffage, de la cuisinière et des autres sources de chaleur similaires et à au moins 5 cm des fours électriques.
- N'exposez pas le produit directement à lumière du soleil et ne le laissez pas dans des environnements humides.
- Le bon fonctionnement de votre réfrigérateur nécessite la bonne circulation de l'air. Si le réfrigérateur est placé dans un encastrement mural, il doit y avoir un espace d'au moins 5 cm avec le plafond et le mur.
- Ne placez pas le réfrigérateur dans des environnements avec des températures inférieures à -5 °C.

3.2. Fixation des cales en plastique

Utilisez les cales en plastiques fournies avec le réfrigérateur pour créer une circulation d'air suffisante entre le réfrigérateur et le mur.

1. Pour fixer les cales, retirez les vis du réfrigérateur et utilisez celles fournies avec les cales.

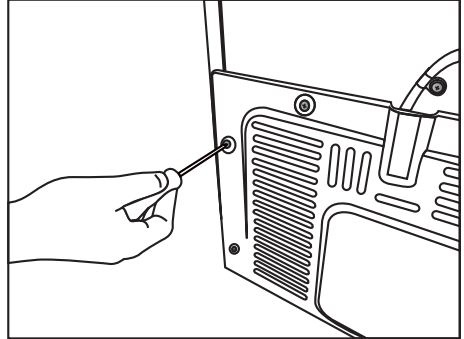

2. Fixez 2 cales en plastique sur le couvercle de ventilation tel qu'illustré par l'image.

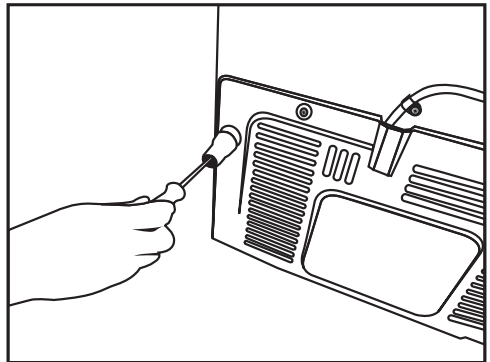

Installation

3.3. Réglage des pieds

Si le réfrigérateur n'est pas équilibré, réglez les pieds avant en les tournant vers la gauche ou la droite.

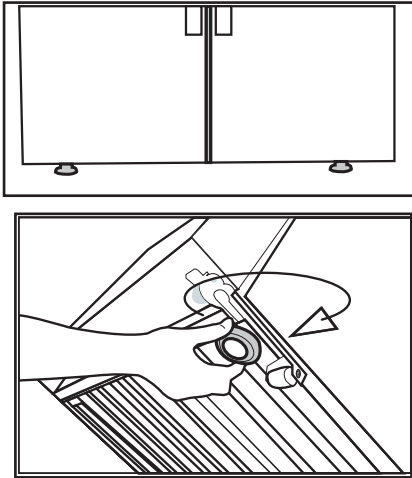

Pour ajuster les portes verticalement, desserrez d'abord l'écrou de fixation située sur la partie inférieure, ensuite, vissez l'écrou de réglage (CW/CCW) conformément à la position de la porte et, enfin, serrez l'écrou de fixation à la position finale. Pour ajuster les portes horizontalement, desserrez d'abord le boulon de fixation sur la partie supérieure, ensuite, vissez le boulon de réglage (CW/CCW) sur le côté, conformément à la position de la porte et, enfin, serrez le boulon de fixation sur la partie supérieure, à la position finale.

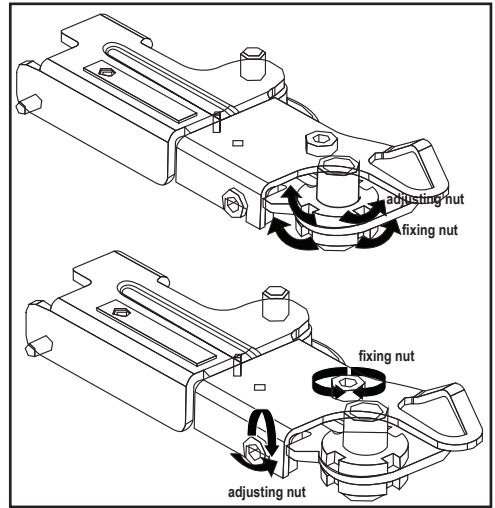

3.4. Branchement électrique



AVERTISSEMENT: Ne branchez pas le réfrigérateur sur une rallonge ou une multiprise.



AVERTISSEMENT: Les câbles d'alimentation endommagés doivent être remplacés par le service agréé.



Lorsque deux réfrigérateurs sont installés côte à côte, ils doivent être séparés par au moins 4 cm.

- Notre entreprise ne sera pas tenue responsable de tout dommage résultant de l'utilisation de l'appareil sans prise de mise à la terre ou branchement électrique conforme à la norme nationale en vigueur.
- Gardez la fiche du câble d'alimentation à portée de main après l'installation.
- Branchez votre réfrigérateur à une prise de mise à la terre de 220-240 V/50 Hz de tension. La fiche doit posséder un fusible de 10-16 A.
- N'utilisez pas de fiches multiples avec ou sans câble d'extension entre la prise murale et le réfrigérateur.

3.5. Raccordement du système d'alimentation en eau

Selon le modèle du Congélateur / réfrigérateur, vous pouvez le raccorder à une dame-jeanne ou à une conduite d'eau. Vous devez d'abord connecter le tuyau d'eau au Congélateur / réfrigérateur.



Si vous utilisez une dame-jeanne, vous devez également utiliser une pompe distincte.



AVERTISSEMENT: Le Congélateur / réfrigérateur et la pompe, le cas échéant, doivent être débranchés pendant la connexion.



Il est possible que les parties suivantes ne soient pas fournies avec votre appareil puisqu'elles ne sont pas nécessaires lorsque vous utilisez une dame-jeanne.

Votre appareil est fourni avec un filtre à eau interne prévu pour être utilisé à l'intérieur du réfrigérateur. Le numéro de référence du filtre est 4918450200. Il peut être utilisé lors de la commande des filtres de rechange.

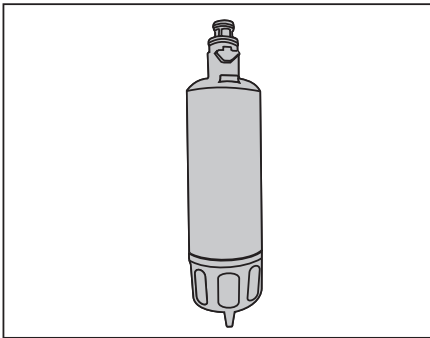

Installation

3.6. Connexion du tuyau d'eau au Congélateur / réfrigérateur

1. Faites glisser le raccord (b) sur le tuyau d'eau (a).
2. Poussez fermement le tuyau d'eau vers le bas afin de le glisser sur le robinet d'arrivée d'eau (c).
3. Serrez manuellement le raccord (c) afin de le sécuriser sur le robinet d'arrivée d'eau.

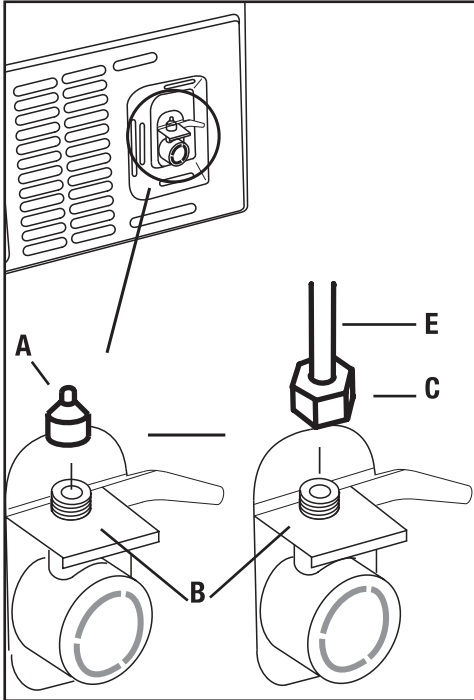

En principe, vous ne devez pas serrer le raccord avec un outil. Cependant, vous pouvez utiliser une clé ou des pinces pour le serrer en cas de fuite.

3.7. Connexion du tuyau d'eau au tuyau d'alimentation en eau principal (sur certains modèles)

Si vous avez l'intention d'utiliser le Congélateur / réfrigérateur en le raccordant au tuyau d'alimentation en eau principal, vous devez installer un connecteur à valve standard dans l'installation d'eau froide de votre maison. Si cette valve est absente de votre appareil ou si vous n'en êtes pas sûr, consultez un plombier qualifié.

3.8. Filtre à eau (sur certains modèles)

Votre Congélateur / réfrigérateur peut être équipé d'un filtre externe ou interne, selon le modèle. Pour installer le filtre à eau, suivez les instructions ci-dessous, renvoyant aux schémas fournis :

4 Préparation

4.1. Moyens d'économiser l'énergie



Il est dangereux de connecter l'appareil aux systèmes électroniques d'économie d'énergie, ils pourraient l'endommager.

- Ne laissez pas la porte du réfrigérateur ouverte longtemps.
- Ne conservez pas des aliments ou des boissons chauds dans le réfrigérateur.
- Ne surchargez pas le réfrigérateur, l'obstruction du flux d'air interne réduira la capacité de réfrigération.
- La valeur de la consommation d'énergie pour ce réfrigérateur a été mesurée sous une charge maximale, avec l'étagère supérieure du compartiment congélateur retiré et les autres étagères et bacs inférieurs en place. L'étagère supérieure en verre peut être utilisée selon la forme et la taille des aliments à congeler.
- Selon les caractéristiques de l'appareil, le dégivrage des aliments congelés dans le compartiment réfrigérateur assurera l'économie d'énergie et la préservation de la qualité des aliments.
- Les paniers/tiroirs fournis avec le compartiment rafraîchissement doivent être utilisés de manière continue pour une consommation énergétique minimale et de meilleures conditions de conservation.
- Le contact entre le capteur de température et les denrées alimentaires à l'intérieur du compartiment de congélation peut augmenter la consommation énergétique de l'appareil. Pour cette raison, les contacts avec les capteurs doivent être évités.

- Veuillez-vous assurer que les aliments ne sont pas en contact direct avec le capteur de température du compartiment réfrigérateur décrit ci-après.

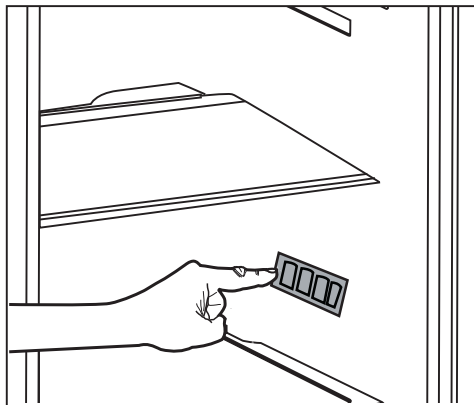

4.2. Première utilisation

Avant d'utiliser votre réfrigérateur, assurez-vous que les installations nécessaires sont conformes aux instructions des sections « Instructions en matière de sécurité et d'environnement » et « Installation ».

- Laissez l'appareil vide en marche pendant 6 heures, et ne l'ouvrez pas sauf en cas de nécessité absolue.



Un son retentit à l'activation du compresseur. Il est également normal d'entendre ce son lorsque le compresseur est inactif, en raison des liquides et des gaz comprimés présents dans le système de réfrigération.



Il est normal que les bords avant du réfrigérateur soient chauds. Ces parties doivent en principe être chaudes afin d'éviter la condensation.



Dans certains modèles, le tableau de bord s'éteint automatiquement 5 minutes après la fermeture de la portière. Il est réactivé à l'ouverture de la portière ou lorsqu'on appuie sur n'importe quelle touche.

4 Préparation

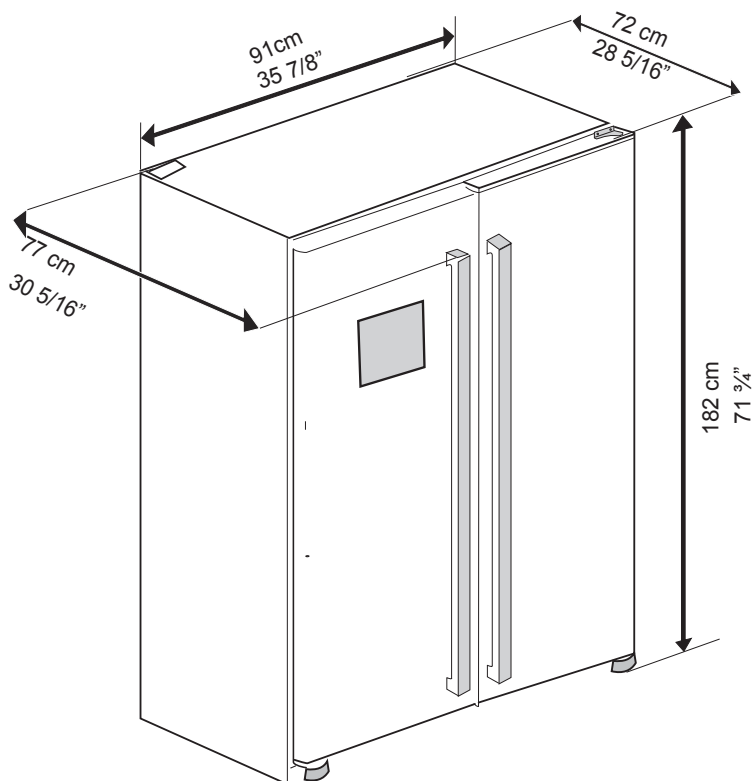

Hauteur (cm/inch)non arpenté	182 cm -71 3/4"
largeur (cm/inch)non arpenté	91 -35 7/8"
profondeur (cm/inch)non arpenté	72- 28 5/16"
Hauteur (cm/inch)rythme	191-75 1/4"
largeur (cm/inch)rythme	98 -38 1/2"
profondeur (cm/inch)rythme	78- 30 5/8"
Poids brut (Kg) / lbs	128-282.2
Poids mort (Kg) / lbs	116 -255.7

5 Utilisation de l'appareil

5.1. Panneau indicateur

Les panneaux indicateurs varient en fonction du modèle de votre appareil.

Les fonctions sonores et visuelles dudit panneau vous aident à utiliser votre réfrigérateur.

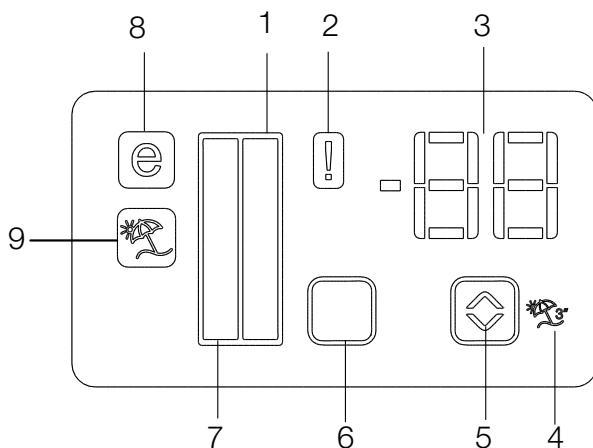

1. Indicateur du compartiment réfrigérateur
2. Indicateur de dysfonctionnements
3. Indicateur de température
4. Touche de la fonction Vacances
5. Bouton de réglage de température
6. Touche de sélection du compartiment
7. Indicateur du compartiment réfrigérateur
8. Indicateur du mode Économie
9. Indicateur de la fonction Vacances

***En option**



***En option:** Les chiffres présentés dans ce guide sont à titre indicatif et peuvent ne pas correspondre à votre appareil. Si votre appareil ne dispose pas des parties citées, alors l'information s'applique à d'autres modèles.

1. Indicateur du compartiment réfrigérateur

La lampe du compartiment réfrigérateur s'allume au moment du réglage de la température dans ce compartiment.

2. Indicateur de dysfonctionnements

Ce capteur s'active quand le réfrigérateur ne refroidit pas correctement ou en cas de panne du capteur. Lorsque cet indicateur est actif, l'indicateur du compartiment congélateur affichera l'inscription « E » et, l'indicateur du compartiment réfrigérateur affichera ces chiffres « 1, 2, 3 ... » etc. Ces chiffres renseignent le service d'entretien sur le dysfonctionnement.

3. Indicateur de température

Il indique la température des compartiments congélateur et réfrigérateur.

4. Touche de la fonction Vacances

Pour activer cette fonction, appuyez pendant 3 secondes sur le bouton Vacances. Lorsque la fonction Vacances est activée, l'indicateur de température du compartiment réfrigérateur affichera l'inscription «- -» et, le processus de réfrigération ne fonctionnera pas dans le compartiment réfrigérateur. Cette fonction n'est pas appropriée pour la conservation d'aliments dans le compartiment réfrigérateur. Les autres compartiments resteront froids en fonction de leurs températures de réglage respectives.

Appuyez à nouveau sur le bouton Vacances () pour annuler cette fonction.

5. Bouton de réglage de température

Les températures des compartiments respectifs varient de -24 °C à -18 °C et de 8 °C à 1 °C.

6. Touche de sélection du compartiment

Utilisez la touche de sélection du compartiment réfrigérateur pour basculer entre les compartiments réfrigérateur et congélateur.

7. Indicateur du compartiment réfrigérateur

La lampe du compartiment congélateur s'allume au moment du réglage de la température dans ce compartiment.

8. Indicateur du mode Économie

Il signale que le réfrigérateur fonctionne en mode économie d'énergie. Cet indicateur s'active lorsque la température du compartiment congélateur est à -18 °C.

9. Indicateur de la fonction Vacances

Il signale l'activation de la fonction Vacances.

Utilisation de l'appareil

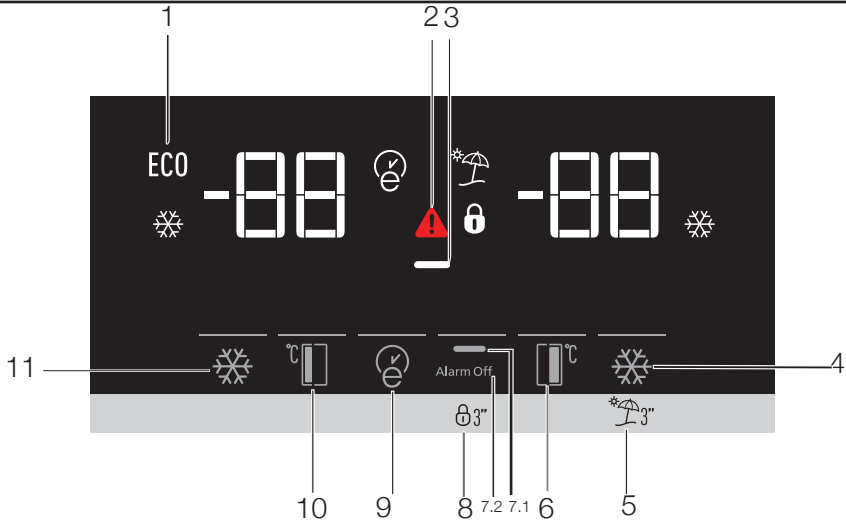

1. Utilisation économique.
2. Indicateur de défaut de température/alerte de défauts.
3. Fonction Économie d'énergie (Arrêt de l'affichage)
4. Refroidissement rapide
5. Fonction Vacances
6. Réglage de la température du compartiment réfrigérateur
7. Économie d'énergie (arrêt de l'affichage) / Avertissement d'alarme désactivée
8. Verrouillage du clavier
9. Eco-Fuzzy
10. Réglage de la température du compartiment congélateur
11. Congélation rapide



***En option:** Les chiffres présentés dans ce guide sont à titre indicatif et peuvent ne pas correspondre à votre appareil. Si votre appareil ne dispose pas des parties citées, alors l'information s'applique à d'autres modèles.

1. Utilisation économique

Ce voyant s'allume lorsque le compartiment congélateur est réglé à -18° C, paramètre le plus économique. L'indicateur d'utilisation économique (ECO) s'éteint une fois que vous sélectionnez la fonction de réfrigération rapide ou de congélation rapide.

2. Coupure d'électricité / Température élevée / Voyant d'avertissement d'erreur

Ce voyant () s'allume en cas de défaut de température ou alertes de défauts. Si ce voyant s'allume, veuillez vous référer au chapitre « solutions recommandées en cas de problèmes » du présent guide.

Ce voyant s'allume en cas de coupure d'électricité, de défaut de température élevée et d'avertissements d'erreur. Au cours des coupures d'électricité prolongées, la température maximale du compartiment congélateur s'affiche sur l'écran numérique. Après avoir contrôlé les aliments dans le compartiment congélateur, appuyez sur le bouton de désactivation de l'alarme pour annuler l'avertissement.

Veuillez consulter la section « solutions conseillées pour le dépannage » de votre manuel si vous observez que ce voyant est allumé.

3. Fonction Économie d'énergie (Arrêt de l'affichage)

Si les portes de l'appareil restent fermées pendant longtemps, la fonction Économie d'énergie s'active automatiquement et le symbole d'Économie d'énergie s'allume. Si la fonction Économie d'énergie est activée, tous les symboles de l'écran hormis celui de l'Économie d'énergie s'éteindront. Si vous appuyez sur un bouton quelconque ou ouvrez la porte lorsque la Fonction Économie d'énergie est activée, cette fonction sera désactivée et les symboles qui se trouvent à l'écran redeviendront normaux.

La fonction Économie d'énergie est activée à la sortie de l'appareil de l'usine et ne peut être annulée.

4. Refroidissement rapide

Lorsque vous activez la fonction de réfrigération rapide, l'indicateur de réfrigération rapide s'allume () et l'indicateur de température du compartiment réfrigération affiche la valeur 1. Appuyez de nouveau sur le bouton de réfrigération rapide pour désactiver cette fonction. Le voyant de réfrigération rapide s'éteindra et retournera à son réglage normal. La fonction de réfrigération rapide sera automatiquement annulée au bout de 1 heure, à moins quelle ne soit annulée par l'utilisateur. Pour refroidir une quantité importante d'aliments, appuyez sur le bouton de refroidissement rapide avant de placer les aliments dans le compartiment réfrigérateur.



5. Fonction Vacances

Appuyez le bouton réfrigération rapide/vacances pendant 3 secondes pour activer la fonction Vacances, Le voyant de mode vacances s'allumera (). Lorsque la fonction Vacances est active, le voyant du compartiment réfrigérateur affiche l'inscription "- -" et le processus de refroidissement du compartiment réfrigérateur n'est pas actif. Il n'est pas adapté de conserver les aliments dans le compartiment réfrigérateur lorsque cette fonction est activée. Les autres compartiments resteront refroidis à la température définie respectivement pour chaque compartiment. Appuyez à nouveau sur le bouton Vacances pour annuler cette fonction.

6. Réglage de la température du compartiment réfrigérateur

Une fois que vous appuyez sur le bouton, la température du compartiment réfrigérateur peut être réglée respectivement sur 8, 7, 6, 5, 4, 3, 2 et 1. ()

7. 1. Fonction Économie d'énergie (arrêt de l'affichage)

Le symbole d'économie d'énergie () s'allumera si vous appuyez sur ce bouton () et la fonction d'économie d'énergie sera activée. L'activation de la fonction d'économie d'énergie éteindra tous les autres signes de l'écran. Lorsque la

Utilisation de l'appareil

fonction d'économie d'énergie est active, appuyer sur n'importe quel bouton ou ouvrir la porte désactivera le mode d'économie d'énergie et les indicateurs de l'écran redeviendront normaux. Le symbole d'économie d'énergie s'éteindra si vous appuyez de nouveau sur ce bouton (—) et la fonction d'économie d'énergie sera désactivée.

7.2 Avertissement d'alarme désactivée

En cas de coupure d'électricité/d'alarme de température élevée, après avoir contrôlé les aliments dans le compartiment congélateur, appuyez sur le bouton de désactivation de l'alarme pour annuler l'avertissement.

8. Verrouillage du clavier

Appuyez à nouveau sur le bouton d'arrêt de l'affichage simultanément pendant 3 secondes. L'icône de verrouillage du clavier s'allume et le verrouillage du clavier est alors activé ; les boutons sont inactifs lorsque le verrouillage du clavier est activé. Appuyez à nouveau sur le bouton d'Arrêt de l'affichage, pendant 3 secondes. L'icône de verrouillage du clavier s'éteint et le mode Verrouillage du clavier est désactivé. Appuyez sur le bouton d'Arrêt de l'affichage afin d'éviter toute modification de réglages de la température du réfrigérateur.

9. Eco-Fuzzy

Pour activer la fonction eco-fuzzy, appuyez sur le bouton eco-fuzzy et maintenez-le enfoncé pendant 1 seconde. Lorsque cette fonction est activée, le congélateur passera en mode économique au bout de 6 heures et le voyant d'utilisation économique s'allumera. Pour désactiver la fonction (E) eco-fuzzy, appuyez sur le bouton eco-fuzzy et maintenez-le enfoncé pendant 3 secondes.

Le voyant s'allumera au bout de 6 heures lorsque la fonction eco-fuzzy sera activée.

10. Réglage de température du compartiment congélateur

Vous pouvez ajuster la température du compartiment de congélation. Appuyer sur le bouton pour régler la température du compartiment congélateur à -18,-19,-20,-21,-22,-23 et -24.

11. Congélation rapide

Pour une réfrigération rapide, appuyez sur le bouton; cette opération active le voyant de congélation rapide (❄).

Lorsque la fonction de congélation rapide est activée, le voyant de congélation rapide s'allume et le voyant de température du compartiment de congélation affiche la valeur -27. Pour annuler cette fonction, appuyez à nouveau sur le bouton de congélation rapide (❄). Le voyant de congélation rapide s'éteindra et retournera à son réglage normal. La fonction de congélation rapide sera automatiquement annulée au bout de 24 heures, à moins qu'elle ne soit annulée par l'utilisateur. Pour refroidir une quantité importante d'aliments, appuyez sur le bouton de congélation rapide avant de placer les aliments dans le compartiment congélateur.

Utilisation de l'appareil

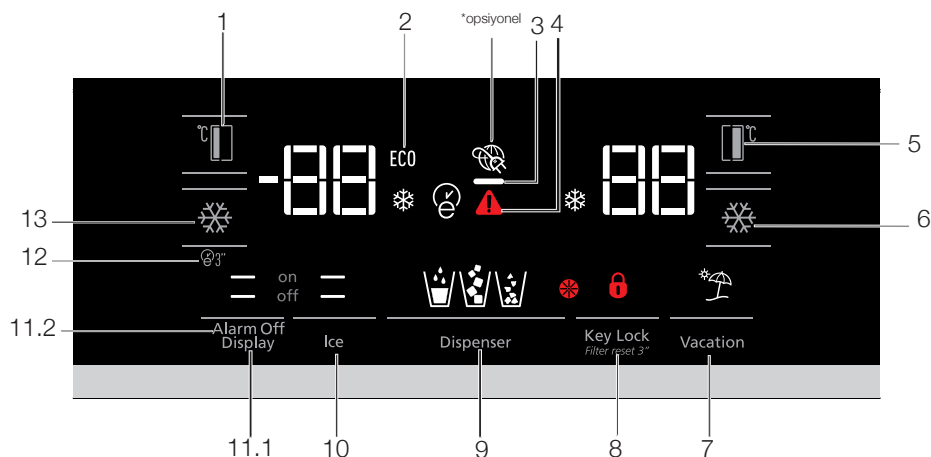

1. Réglage de la température du compartiment congélateur
2. Mode économie
3. Fonction Économie d'énergie (Arrêt de l'affichage)
4. Coupure d'électricité / Température élevée / Voyant d'avertissement d'erreur
5. Réglage de la température du compartiment réfrigérateur
6. Refroidissement rapide
7. Fonction Vacances
8. Annulation de l'alerte de verrouillage du clavier / remplacement du filtre
9. Sélection d'eau, de morceaux de glace et de glaçons
10. Fabrication de glaçons marche/arrêt
11. Marche / arrêt affichage /Avertissement d'alarme désactivée
12. Autoeco
13. Congélation rapide



***En option:** Les chiffres présentés dans ce guide sont à titre indicatif et peuvent ne pas correspondre à votre appareil. Si votre appareil ne dispose pas des parties citées, alors l'information s'applique à d'autres modèles.

Utilisation de l'appareil

1. Réglage de température du compartiment congélateur

Appuyer sur le bouton () vous permettra de régler la température du compartiment congélateur à -18, -19, -20, -21, -22, -23 et -24.

2. Mode économie

Indique que le réfrigérateur fonctionne en mode économie d'énergie. Cet indicateur s'allume lorsque la température du compartiment congélateur est réglée à -18 ou lorsque le mode refroidissement à économie d'énergie est activé par la fonction eco-extra. (ECO)

3. Fonction Économie d'énergie (Arrêt de l'affichage)

Si les portes de l'appareil restent fermées pendant longtemps, la fonction Économie d'énergie s'active automatiquement et le symbole d'Économie d'énergie s'allume. Si la fonction Économie d'énergie est activée, tous les symboles de l'écran hormis celui de l'Économie d'énergie s'éteindront. Si vous appuyez sur un bouton quelconque ou ouvrez la porte lorsque la Fonction Économie d'énergie est active, cette fonction sera désactivée et les symboles qui se trouvent à l'écran redeviendront normaux.

La fonction Économie d'énergie est activée à la sortie de l'appareil de l'usine et ne peut être annulée.

4. Coupure d'électricité / Température élevée / Voyant d'avertissement d'erreur

Cet indicateur () s'allume en cas de défaut de température ou alertes de défauts. Si cet indicateur s'allume, veuillez vous référer au chapitre « solutions recommandées en cas de problèmes » du présent guide.

Ce voyant s'allume en cas de coupure d'électricité, de défaut de température élevée et d'avertissement d'erreur. Au cours des coupures d'électricité prolongées, la température maximale du compartiment congélateur s'affiche sur l'écran numérique. Après avoir contrôlé les aliments dans le compartiment congélateur, appuyez sur le bouton de désactivation de l'alarme pour annuler l'avertissement.

Veuillez consulter la section « solutions conseillées pour le dépannage » de votre manuel si vous observez que ce voyant est allumé.

5. Réglage de la température du compartiment réfrigérateur

Après avoir appuyé sur le bouton () , la température du compartiment réfrigérateur peut être réglée à 8, 7, 6, 5, 4, 3, 2... respectivement.



6. Refroidissement rapide

Pour une réfrigération rapide, appuyez sur le bouton; cette opération active l'indicateur de réfrigération rapide () .



Appuyez de nouveau sur ce bouton pour désactiver la fonction sélectionnée.

Utilisez cette fonction lorsque vous placez des produits frais dans le compartiment réfrigérateur pour refroidir rapidement les denrées alimentaires. Lorsque cette fonction est activée, le réfrigérateur fonctionnera pendant 1 heures d'affilée.

7. Fonction Vacances

Lorsque la fonction Vacances () est active, l'indicateur du compartiment réfrigérateur affiche l'inscription "- -" et le processus de refroidissement du compartiment réfrigérateur n'est pas actif. Il n'est pas adapté de conserver les denrées dans le compartiment réfrigérateur lorsque cette fonction est activée. Les autres compartiments resteront refroidis à la température définie respectivement pour chaque compartiment. Appuyez à nouveau sur le bouton Vacances pour annuler cette fonction. ()



8. Annulation de l'alerte de verrouillage du clavier / remplacement du filtre

Appuyez sur le bouton de verrouillage () du clavier pour activer cette fonction. Utilisez cette fonction pour éviter de changer le réglage de la température du réfrigérateur. Le filtre à eau doit être remplacé tous les 6 mois. Lorsque vous suivez les instructions données à la section 5.2, le réfrigérateur calcule automatiquement la période restante et l'indicateur d'alerte de remplacement du filtre () s'allume à l'expiration du filtre.



Utilisation de l'appareil

Appuyez sur le bouton  pendant 3 secondes pour éteindre le voyant d'alerte du filtre.



9. Sélection d'eau, de morceaux de glace et de glaçons

Défilez les options de sélection d'eau () de glaçons () et de morceaux de glace () à l'aide du bouton numéro 8. L'indicateur activé restera allumé.

10. Fabrication de glaçons marche/arrêt

Appuyez sur le bouton () pour annuler (off ) ou activer (on ) la fabrication de glaçons.

11.1 Marche / arrêt affichage

Appuyez sur le bouton ( off) pour annuler (XX) ou activer ( on) la mise en marche/arrêt de l'écran.

11.2 Avertissement d'alarme désactivée

En cas de coupure d'électricité/d'alarme de température élevée, appuyez sur le bouton d'alarme désactivée () pour annuler l'alarme, après avoir inspecté les aliments placés dans le compartiment de congélation.

12. Autoeco

Appuyez sur le bouton auto eco () pendant 3 secondes pour activer cette fonction. Si la porte du compartiment réfrigérateur reste fermée pendant longtemps lorsque cette fonction est sélectionnée, le compartiment réfrigérateur basculera automatiquement vers un mode de fonctionnement plus économique pour économiser l'électricité. Appuyez de nouveau sur le bouton pour désactiver cette fonction.

L'indicateur s'allumera au bout de 6 heures lorsque le mode auto eco sera activé. ()

13. Congélation rapide

Appuyez sur le bouton () pour une congélation rapide. Appuyez de nouveau sur le bouton pour désactiver cette fonction.

Utilisation de l'appareil

5.2. Activation de l'avertisseur pour le remplacement du filtre à eau

(Pour les produits connectés aux conduites d'eau et équipés d'un filtre)

L'activation de l'avertisseur pour le remplacement du filtre à eau se fait comme suit :

1. . 60 secondes après avoir mis en marche le réfrigérateur, appuyez et maintenez les boutons Display (Affichage) et Vacation (Vacances) pendant 3 secondes.

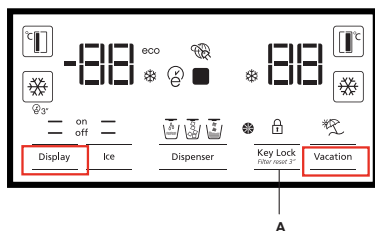

2. Ensuite, entrez le mot de passe 1-4-5-3. Entrez 1-4-5-3 de la manière suivante:

Confirmation du mot de passe entré	Sélection des nombres du mot de pas
------------------------------------	-------------------------------------

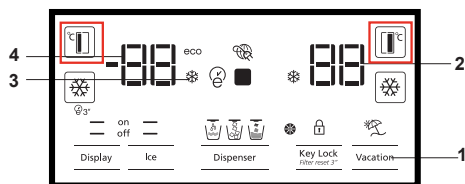

Appuyez sur le bouton de réglage FF une fois.
Appuyez sur le bouton de réglage FRZ une fois.
Appuyez sur le bouton de réglage FF quatre fois.
Appuyez sur le bouton de réglage FRZ une fois.
Appuyez sur le bouton de réglage FF cinq fois.
Appuyez sur le bouton de réglage FRZ une fois.
Appuyez sur le bouton de réglage FF trois fois.
Appuyez sur le bouton de réglage FRZ une fois.
Si le mot de passe est entré correctement, une sonnerie va retentir aussitôt et l'indicateur de l'avertisseur pour le remplacement du filtre va s'allumer.

Le calcul automatique de la durée d'utilisation du filtre n'est pas fourni à l'usine.

Il doit être fourni dans les produits équipés d'un filtre.

Le réfrigérateur va avertir automatiquement en cas de besoin du remplacement de filtre tous les 6 mois.

Si la même procédure est répétée lorsque le calcul automatique de la durée de l'utilisation du filtre est fourni, la fonction sera alors annulée.

Utilisation de l'appareil

5.3. Récupération de glace ou de l'eau

(en option)

Pour récupérer de l'eau (👉) / des glaçons (👉) / de la glace pilée (👉) utilisez l'écran pour sélectionner l'option correspondante. Récupérez de l'eau ou de la glace en poussant le bouton du distributeur d'eau vers l'avant. Lorsque vous passez de l'option glaçons (👉) / à l'option glace pilée (👉) le type de glace précédent peut être encore récupéré pendant quelques temps.

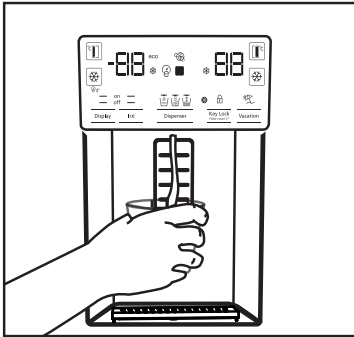

- Vous devez attendre environ 12 heures avant de récupérer la glace dans le distributeur de glace/d'eau pour la première fois. Il est possible que le distributeur ne produise pas de glace s'il n'y en a pas suffisamment dans le compartiment à glace.
- Les 30 glaçons (3 à 4 l) récupérés après la première utilisation ne doivent pas être utilisés.
- En cas de panne d'électricité ou de dysfonctionnement temporaires, la glace peut fondre partiellement et recongeler. Ainsi, les glaçons vont fondre et se mélanger. En cas de panne d'électricité ou de dysfonctionnement prolongés, la glace peut fondre et couler à l'extérieur. Si vous rencontrez ce problème, retirez la glace de son compartiment et nettoyez-le.



AVERTISSEMENT: Le système d'eau de l'appareil doit être raccordé uniquement à la conduite d'eau froide. Il est interdit de le raccorder à la conduite d'eau chaude.

- L'appareil pourrait ne pas libérer de l'eau durant la première utilisation. Ceci est dû à l'air qui se trouve dans le système. Il doit être évacué. Pour cela, poussez le bouton du distributeur d'eau pendant 1 à 2 minutes jusqu'à ce que l'eau s'écoule. Le débit d'eau initial pourrait être irrégulier. Lorsque l'air du système sera évacué, l'eau coulera normalement.
- L'eau pourrait être trouble lors de la première utilisation du filtre ; n'en consommez pas les dix premiers verres.
- Vous devez attendre environ 12 heures pour obtenir de l'eau fraîche après la première installation.
- Le système d'eau de l'appareil est conçu pour de l'eau potable uniquement. N'utilisez pas d'autres boissons.
- Il est recommandé de déconnecter l'approvisionnement d'eau lorsque l'appareil ne sera pas utilisé pendant longtemps durant les vacances, etc.
- Lorsque le distributeur d'eau n'est pas utilisé pendant une longue période, les deux premiers verres récupérés pourraient être chauds.

5.4. Plateau de dégivrage

(en option)

L'eau qui s'égoutte du distributeur s'accumule sur le plateau de dégivrage ; aucune évacuation d'eau n'est disponible. Tirez le plateau de dégivrage vers l'extérieur ou poussez sur les bords pour l'enlever. Vous pouvez ensuite évacuer l'eau qui s'y trouve.

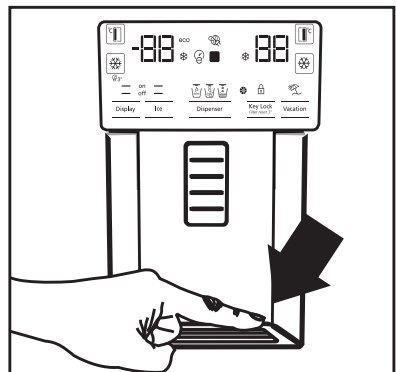

5.5. Compartiment zéro degré

(En option)

Utilisez ce compartiment pour conserver de l'épicerie fine à des températures faibles, ou des produits carnés destinés à une consommation immédiate. Ne placez pas de fruits et de légumes dans ce compartiment. Vous pouvez augmenter le volume interne de l'appareil en retirant l'un des compartiments zéro degré. Pour ce faire, tirez simplement vers l'avant, soulevez et tirez vers l'extérieur.

5.6. Bac à légumes

Le bac à légumes du réfrigérateur est conçu pour conserver les légumes frais en préservant l'humidité. Pour cela, la circulation de la totalité de l'air froid est intensifiée dans le bac à légumes. Conservez les fruits et les légumes dans ce compartiment. Conservez séparément les légumes verts et les fruits pour prolonger leur durée de vie.

5.7. Voyant lumineux bleu

(En option)

Les bacs à légumes de l'appareil sont dotés d'un voyant lumineux bleu. Dans ce bac, les légumes continueront à réaliser la photosynthèse sous l'effet de la longueur d'onde du voyant bleu afin de rester sains et frais.

5.8. Ioniseur

(En option)

Le système d'ioniseur dans le conduit d'air du compartiment réfrigérateur sert à ioniser l'air. L'émission d'ions négatifs va éliminer les bactéries et les autres molécules à l'origine des odeurs contenus dans l'air.

5.9. Filtre à odeurs

(en option)

Le filtre à odeurs du conduit d'air du compartiment réfrigérateur empêchera la formation d'odeurs indésirables.

Utilisation de l'appareil

5.10. Machine à glaçons Icematic et bac à glaçons

(En option)

Remplissez la machine à glaçons d'eau et mettez-la en place. Les glaçons seront prêts après environ deux heures. Ne retirez pas la machine pour récupérer les glaçons.

Tournez le bouton du compartiment à glace vers la droite à 90 ° ; les glaçons vont se déverser dans le bac du dessous. Vous pourrez ensuite retirer ce bac et servir les glaçons.



Le bac à glaçons sert uniquement à conserver les glaçons. Ne le remplissez pas d'eau. Si vous le faites, elle pourrait se briser.

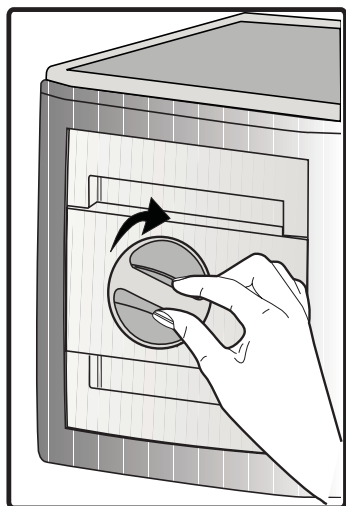

5.11. Machine à glaçons

(En option)

La machine à glaçons est située dans la partie supérieure du couvercle du congélateur.

Tenez les poignées situées sur les côtés du réservoir à glaçons et déplacez vers le haut pour retirer.

Retirez le couvercle décoratif de la machine à glaçons en le déplaçant vers le haut.

FONCTIONNEMENT

Pour retirer le bac à glace

Saisissez les poignées du réservoir de stockage de glace, ensuite soulevez-le et tirez-le vers vous. (Figure 1)

Pour réinstaller le bac à glace

Saisissez les poignées du réservoir de stockage de glace, soulevez-le en inclinant pour que les côtés du bac s'insèrent dans leurs fentes et vérifiez que la goupille de sélection de glace est correctement montée. (Figure 2)

Poussez fermement vers le bas, jusqu'à ce qu'il n'y ait plus d'espace entre le réservoir et le plastique de la porte. (Figure 2)

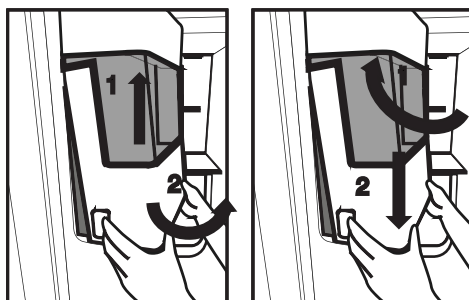

Si vous avez des difficultés à remonter le réservoir, tournez l'engrenage rotatif à 90 ° et réinstallez-le comme indiqué dans la figure 3.

Tout son que vous entendrez lorsque la glace tombe dans le réservoir fait partie du fonctionnement normal.

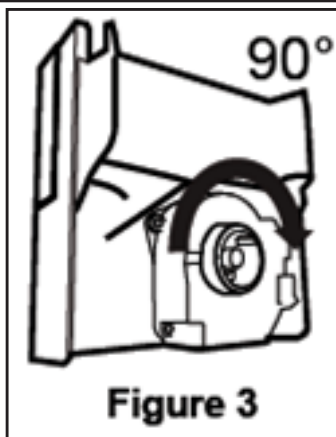

Lorsque le distributeur de glaçons ne fonctionne pas correctement

Si après une longue période vous n'avez pas retiré les glaçons, des blocs de glace se formeront. Dans ce cas, retirez le réservoir de stockage de glace conformément aux instructions indiquées ci-dessus, séparez les blocs de glace,

jetez les glaçons collés et remettez le reste de glaçons dans le réservoir de stockage de glace. (Figure 4)



Si vous n'arrivez pas à retirer la glace, vérifiez si elle n'est pas coincée dans le passage et enlevez-la. Contrôlez régulièrement le passage pour la glace pour supprimer les obstacles, comme indiqué à la figure 5.



Lorsque vous utilisez votre réfrigérateur pour la première fois ou lorsqu'il n'a pas été utilisé pendant une période prolongée

Les glaçons peuvent être petits à cause de l'air dans le tuyau après le raccordement ; cet air sera purgé dans les conditions normales d'utilisation.

Si vous soupçonnez la présence des contaminants dans la conduite d'eau, jetez la glace fabriquée en une journée environ.

Attention !

N'insérez pas votre main ou tout autre objet dans le passage pour la glace et la lame, cela pourrait endommager les pièces ou vous blesser.

Ne laissez pas les enfants s'accrocher sur le distributeur de glaçons ou la machine à glaçons, car cela pourrait causer des blessures

Pour éviter de laisser tomber le réservoir de stockage de glace, utilisez vos deux mains pour le retirer.

Si vous fermez violemment la porte, l'eau pourrait se verser dans le réservoir de stockage de glace.

Évitez de démonter le réservoir de stockage de glace, à moins que cela ne soit nécessaire.

Utilisation de l'appareil

5.12. Congélation des aliments frais

- Pour conserver la qualité des aliments, les denrées placées dans le compartiment congélateur doivent être congelées le plus rapidement possible, à l'aide de la fonction de congélation rapide.
- Le fait de congeler les denrées à l'état frais prolongera la durée de conservation dans le compartiment congélateur.
- Emballez les aliments dans des emballages sous vide et scellez-les correctement.
- Assurez-vous que les aliments sont emballés avant de les placer dans le congélateur. Utilisez des récipients pour congélateur, du papier aluminium et du papier résistant à l'humidité, des sacs en plastique ou du matériel d'emballage similaire au lieu d'un papier d'emballage ordinaire.
- Marquez chaque emballage en y écrivant la date avant de le placer au congélateur. Ceci vous permettra de déterminer la fraîcheur de chaque paquet lors des ouvertures du congélateur. Mettez les aliments les plus anciens à l'avant pour vous assurer qu'ils sont utilisés en premier.
- Les aliments congelés doivent être utilisés immédiatement après le dégivrage et ne doivent pas être congelés à nouveau.
- Ne retirez pas de grandes quantités d'aliments au même moment.

5.13. Recommandations relatives à la conservation des aliments congelés

Le compartiment doit être réglé à -18 °C minimum.

1. Placez les aliments dans le congélateur le plus rapidement possible pour éviter leur dégivrage.
2. Avant de les faire dégivrer, vérifiez la « date d'expiration » sur l'emballage pour vous assurer de l'état des aliments.
3. Assurez-vous que l'emballage de l'aliment n'est pas endommagé.

5.14. Informations relatives au congélateur

Les aliments peuvent être préservés pour des périodes prolongées uniquement à des températures inférieures ou égales à -18 °C . Vous pouvez garder les aliments frais pendant des mois (dans le congélateur à des températures inférieures ou égales à 18 °C). Les aliments à congeler ne doivent pas être en contact avec ceux déjà congelés pour éviter un dégivrage partiel.

Paramètres du compartiment congélateur	Paramètres du compartiment réfrigérateur	Descriptions
-18 °C	4 °C	Ceci est le paramètre par défaut recommandé.
$-20, -22$ ou -24 °C	4 °C	Ces réglages sont recommandés pour des températures ambiantes excédant 30 °C .
Congélation rapide	4 °C	Utilisez-les pour congeler rapidement les aliments, l'appareil reviendra aux réglages précédents à la fin du processus.
Inférieure ou égale à -18 °C	2 °C	Utilisez ces réglages si vous estimez que le compartiment réfrigérateur n'est pas assez frais à cause de la température ambiante ou de l'ouverture fréquente de la porte. Réfrigérateur/ Manuel d'utilisation

Utilisation recommandée température: FF: $4\text{ °C}/40\text{ °F}$ Frz: $-15\text{ °C}/5\text{ °F}$

Utilisation de l'appareil

Faites bouillir les légumes et filtrer l'eau pour prolonger la durée de conservation à l'état congelé. Placez les aliments dans des emballages sous vide après les avoir filtrés et placez-les dans le réfrigérateur. Les bananes, les tomates, les feuilles de laitue, le céleri, les œufs durs, les pommes de terre et les aliments similaires ne doivent pas être congelés. Leur congélation entraîne une réduction de leur valeur nutritionnelle et de leur qualité ; ils pourraient aussi bien s'abîmer, ce qui serait néfaste pour la santé.

5.15. Position des aliments

Étagères du compartiment congélateur	Les aliments congelés incluent notamment la viande, le poisson, la crème glacée, les légumes, etc.
Étagères du compartiment réfrigérateur	Les aliments contenus dans des casseroles, des plats couverts, des gamelles et les œufs (dans des gamelles)
Balconnet du compartiment réfrigérateur	Aliments emballés et de petite taille ou des boissons
Bac à légumes	Fruits et légumes
Compartiment des aliments frais	Épicerie fine (aliments pour petit déjeuner, produits carnés à consommer à court terme)

5.16. Alerte ouverture de porte (en option)

Un signal sonore est émis si la porte de l'appareil reste ouverte pendant 1 minute. Le signal sonore s'arrête à la fermeture de la porte ou lorsqu'on appuie sur bouton de l'écran (si disponible).

5.17. Éclairage interne

L'éclairage interne utilise une lampe de type DEL. Contactez le service agréé pour tout problème lié à cette lampe.

L'ampoule ou les ampoules prévue(s) dans cet appareil n'est ou ne sont pas indiquée(s) pour l'éclairage de la pièce. Au contraire, elle(s) a (ont) été installée (s) uniquement dans le but d'aider l'utilisateur à introduire les denrées alimentaires dans le réfrigérateur/congélateur en toute sécurité et de façon confortable.

Le nettoyage régulier du produit prolonge sa durée de vie.



AVERTISSEMENT: Débranchez l'alimentation avant de nettoyer le réfrigérateur.

- N'utilisez jamais d'outils pointus et abrasifs, de savon, de produits nettoyage domestiques, d'essence, de carburant, du cirage ou des substances similaires pour le nettoyage du produit.
- Faites dissoudre une cuillerée à café de carbonate dans de l'eau. Trempez un morceau de tissu dans cette eau et essorez-le. Nettoyez soigneusement l'appareil avec ce chiffon et ensuite avec un chiffon sec.
- Veillez à ne pas mouiller le logement de la lampe ainsi que d'autres composants électriques.
- Nettoyez la porte à l'aide d'un torchon humide. Retirez tous les aliments de l'intérieur afin de démonter la porte et les étagères du châssis. Relevez les étagères de la porte pour les démonter. Nettoyez et séchez les étagères, puis refixez-les en les faisant glisser à partir du haut.
- N'utilisez pas d'eau contenant du chlore, ou des produits de nettoyage pour les surfaces externes et les pièces chromées de l'appareil. Le chlore entraîne la corrosion de ce type de surfaces métalliques.
- Évitez d'utiliser des objets tranchants ou abrasifs, du savon, des produits ménagers de nettoyage, des détergents, de l'essence, du benzène, de la cire, ect. ; autrement, les marques sur les pièces en plastique pourraient s'effacer et les pièces elles-mêmes pourraient présenter des déformations. Utilisez de l'eau tiède et un torchon doux pour nettoyer et sécher.

6.1. Prévention des mauvaises odeurs

À sa sortie d'usine, cet appareil ne contient aucun matériau odorant. Cependant; la conservation des aliments dans des sections inappropriées et le mauvais nettoyage de l'intérieur peuvent donner lieu aux mauvaises odeurs.

Pour éviter cela, nettoyez l'intérieur à l'aide de carbonate dissout dans l'eau tous les 15 jours.

- Conservez les aliments dans des récipients fermés. Des micro-organismes peuvent proliférer des récipients non fermés et émettre de mauvaises odeurs.
- Ne conservez pas d'aliments périmés ou avariés dans le réfrigérateur.

6.2. Protection des surfaces en plastique

Si de l'huile se répand sur les surfaces en plastique, il faut immédiatement les nettoyer avec de l'eau tiède, sinon elles seront endommagées.

Parcourez la liste ci-après avant de contacter le service de maintenance. Cela devrait vous éviter de perdre du temps et de l'argent. Cette liste répertorie les plaintes fréquentes ne provenant pas de vices de fabrication ou des défauts de pièces. Certaines fonctionnalités mentionnées dans ce manuel peuvent ne pas exister sur votre modèle.

Le réfrigérateur ne fonctionne pas.

- La fiche d'alimentation n'est pas bien fixée. >>> Branchez-la en l'enfonçant complètement dans la prise.
- Le fusible branché à la prise qui alimente l'appareil ou le fusible principal est grillé. >>> Vérifiez le fusible.

Condensation sur la paroi latérale du congélateur (MULTI ZONE, COOL, CONTROL et FLEXI ZONE).

- La porte est ouverte trop fréquemment >>> Évitez d'ouvrir trop fréquemment la porte de l'appareil.
- L'environnement est trop humide. >>> N'installez pas l'appareil dans des endroits humides.
- Les aliments contenant des liquides sont conservés dans des récipients non fermés. Conservez ces aliments dans des emballages scellés.
- La porte de l'appareil est restée ouverte. >>> Ne laissez pas la porte du réfrigérateur ouverte longtemps.
- Le thermostat est réglé à une température trop basse. >>> Réglez le thermostat à la température appropriée.

Le compresseur ne fonctionne pas.

- En cas de coupure soudaine de courant ou de débranchement intempestif, la pression du gaz dans le système de réfrigération de l'appareil n'est pas équilibrée, ce qui déclenche la fonction de conservation thermique du compresseur. L'appareil se remet en marche au bout de 6 minutes environ. Dans le cas contraire, veuillez contacter le service de maintenance.
- L'appareil est en mode dégivrage. >>> Ce processus est normal pour un appareil à dégivrage complètement automatique. Le dégivrage se déclenche périodiquement.
- L'appareil n'est pas branché. >>> Vérifiez que le cordon d'alimentation est connecté à la prise.
- Le réglage de température est inapproprié. >>> Sélectionnez le réglage de température approprié.
- Cas de coupure de courant. >>> L'appareil continue de fonctionner normalement dès le retour du courant.

Le bruit du réfrigérateur en fonctionnement s'accroît pendant son utilisation.

- Le rendement de l'appareil en fonctionnement peut varier en fonction des fluctuations de la température ambiante. Ceci est normal et ne constitue pas un dysfonctionnement.

Le réfrigérateur fonctionne fréquemment ou pendant de longues périodes.

Dépannage

- Il se peut que le nouvel appareil soit plus grand que l'ancien. Les appareils plus grands fonctionnent plus longtemps.
- La température de la pièce est probablement élevée. Il est normal que l'appareil fonctionne plus longtemps lorsque la température de la pièce est élevée.
- L'appareil vient peut-être d'être branché ou chargé de nouveaux aliments. >>> L'appareil met plus longtemps à atteindre la température réglée s'il vient d'être branché ou récemment rempli d'aliments. Ce phénomène est normal.
- Il est possible que des quantités importantes d'aliments chauds aient été récemment placées dans l'appareil. >>> Ne placez pas d'aliments chauds dans votre appareil.
- Les portes étaient ouvertes fréquemment ou sont restées longtemps ouvertes. >>> L'air chaud circulant à l'intérieur de l'appareil le fera fonctionner plus longtemps. N'ouvrez pas les portes trop régulièrement.
- Le congélateur ou le réfrigérateur est peut-être resté entrouvert. >>> Vérifiez que les portes sont bien fermées.
- L'appareil peut être réglé à une température trop basse. >>> Réglez la température à un degré supérieur et patientez que l'appareil atteigne la nouvelle température.
- Le joint de la porte du réfrigérateur ou du congélateur peut être sale, usé, brisé ou mal positionné. >>> Nettoyez ou remplacez le joint. Si le joint de la porte est endommagé ou arraché, l'appareil mettra plus de temps à conserver la température actuelle.

La température du réfrigérateur est très basse, alors que celle du congélateur est appropriée.

- La température du compartiment congélateur est réglée à un degré très bas. >>> Réglez la température du compartiment congélateur à un degré supérieur et procédez de nouveau à la vérification.

La température du réfrigérateur est très basse, alors que celle du congélateur est appropriée.

- La température du compartiment réfrigérateur est réglée à un degré très bas. >>> Réglez la température du compartiment congélateur à un degré supérieur et procédez de nouveau à la vérification.

Les aliments conservés dans le compartiment réfrigérateur sont congelés.

- La température du compartiment réfrigérateur est réglée à un degré très bas. >>> Réglez la température du compartiment congélateur à un degré supérieur et procédez de nouveau à la vérification.

La température du compartiment réfrigérateur ou congélateur est très élevée.

Dépannage

- La température du compartiment réfrigérateur est réglée à un degré très élevé. >>> Le réglage de la température du compartiment réfrigérateur a un effet sur la température du compartiment congélateur. Patientez que la température des parties concernées atteigne le niveau suffisant en changeant la température des compartiments réfrigérateur et congélateur.
- Les portes étaient ouvertes fréquemment ou sont restées longtemps ouvertes. >>> N'ouvrez pas les portes trop régulièrement.
- La porte est peut-être restée ouverte. >>> Fermez hermétiquement la porte du réfrigérateur.
- L'appareil vient peut-être d'être branché ou chargé de nouveaux aliments. >>> Ce phénomène est normal. L'appareil met plus longtemps à atteindre la température réglée s'il vient d'être branché ou récemment rempli d'aliments.
- Il est possible que des quantités importantes d'aliments chauds aient été récemment placées dans l'appareil. >>> Ne placez pas d'aliments chauds dans votre appareil.

En cas de vibrations ou de bruits.

- Le sol n'est pas plat ou solide. >>> Si l'appareil balance lorsqu'il est déplacé doucement, ajustez les supports afin de le remettre en équilibre. Vérifiez également que le sol est assez solide pour supporter le poids de l'appareil.
- Les éléments placés sur le réfrigérateur pourraient faire du bruit. >>> Veuillez les retirer.

L'appareil émet un bruit d'écoulement de liquide ou de pulvérisation, etc.

- Le fonctionnement de l'appareil implique des écoulements de liquides et des émissions de gaz. >>> Ce phénomène est normal et ne constitue pas un dysfonctionnement.

L'appareil émet un sifflement.

- L'appareil effectue le refroidissement à l'aide d'un ventilateur. Ceci est normal et ne constitue pas un dysfonctionnement.

Les parois internes de l'appareil présentent une condensation.

- Un climat chaud ou humide accélère le processus de givrage et de condensation. Ceci est normal et ne constitue pas un dysfonctionnement.
- Les portes étaient ouvertes fréquemment ou sont restées longtemps ouvertes. >>> N'ouvrez pas les portes trop fréquemment ; fermez-les lorsqu'elles sont ouvertes.
- La porte est peut-être restée ouverte. >>> Fermez hermétiquement la porte du réfrigérateur.

Il y a de la condensation sur les parois externes ou entre les portes de l'appareil.

- Il se peut que le climat ambiant soit humide, auquel cas cela est normal. >>> La condensation se dissipe lorsque l'humidité baisse.

Présence d'une odeur désagréable dans l'appareil.

- • L'appareil n'est pas nettoyé régulièrement. >>> Nettoyez régulièrement l'intérieur du réfrigérateur en utilisant une éponge, de l'eau chaude et de l'eau gazeuse.
- • Certains récipients et matériaux d'emballage sont peut-être à l'origine de mauvaises odeurs. >>> Utilisez des récipients et des emballages exempts de toute odeur.
- • Les aliments ont été placés dans des récipients non fermés. >>> Conservez les aliments dans des récipients fermés. Les micro-organismes pourraient se propager sur les produits alimentaires non fermés et émettre de mauvaises odeurs. Retirez tous les aliments périmés ou avariés de l'appareil.

La porte ne se ferme pas.

Dépannage

- Des emballages d'aliments peuvent bloquer la porte. >>> Déplacez tout ce qui bloque les portes.
- L'appareil ne se tient pas parfaitement droit sur le sol. >>> Ajustez les pieds afin de remettre l'appareil en équilibre.
- Le sol n'est pas plat ou solide. >>> Assurez-vous que le sol est plat et assez solide pour supporter le poids de l'appareil.

Le bac à légumes est engorgé.

- Il est possible que les aliments soient en contact avec la section supérieure du tiroir. >>> Reclassez les aliments dans le tiroir.



AVERTISSEMENT : Si le problème persiste même après observation des instructions contenues dans cette partie, contactez votre fournisseur ou un service de maintenance agréé. N'essayez pas de réparer l'appareil de vous-même.

DÉCLARATION DE GARANTIE POUR LES RÉFRIGÉRATEURS BLOMBERG

Les garanties offertes par Blomberg dans ces déclarations s'appliquent uniquement aux réfrigérateurs Blomberg vendus à l'acheteur ou propriétaire original aux États-Unis et au Canada. La garantie n'est pas transférable. Pour obtenir un service de garantie, veuillez contacter votre distributeur le plus près tel que listé par province. Vous aurez besoin du numéro de modèle du réfrigérateur, du numéro de série, du nom et de l'adresse du détaillant où vous l'avez acheté ainsi que de la date d'achat et de la date d'installation. Cette garantie vous confère des droits légaux spécifiques, et vous pouvez également bénéficier d'autres droits qui peuvent varier d'une province à l'autre. De plus, assurez-vous d'enregistrer votre produit pour la garantie au www.blombergappliances.com.

1 an (*) de garantie complète à partir de la date de la première installation

Blomberg réparera ou remplacera sans frais pour le consommateur toutes pièces défectueuses du réfrigérateur si utilisé sous des conditions domestiques normales (la garantie est annulée si le produit est utilisé à des fins commerciales par ex. gîtes touristiques, centre de soins, etc.). Le service doit aussi être effectué par une agence de service autorisée par Blomberg. (Les défauts de fabrication apparents doivent être signalés en dedans de 10 jours ouvrables de l'installation). 1 an de garantie sur les accessoires, pour les pièces seulement et n'inclut pas la main d'oeuvre.

2 ans *++ de garantie à compter de la date de la première installation (pièces uniquement) Blomberg réparera ou remplacera toute pièce sans aucun frais pour le consommateur pour tout défaut de matière ou de fabrication à l'origine du dommage ou de la défaillance de ces éléments. Le réfrigérateur doit avoir été utilisé dans des conditions normales domestiques et non commerciales tel que mentionné ci-dessus. (Le coût de la main d'oeuvre est à la charge du consommateur).

2-5 ans (*, **) de garantie limitée à partir de la date de la première installation

(pièces seulement 2-5 ans). Blomberg réparera ou remplacera tous les compresseurs, évaporateurs, condenseurs et déshydrateurs sans frais pour le consommateur si des vices de matériaux ou de main d'oeuvre ont causés des dommages ou des défaillances de ces composants.

Le réfrigérateur devra avoir été utilisé sous des conditions domestiques normales et non commerciale (Les frais de main d'oeuvre sont la responsabilité du consommateur).

Exonérations de garantie et exclusions :

La garantie ne couvre pas les frais de service d'un agent de service autorisé pour corriger des problèmes d'installation, électriques ou l'instruction éducationnelle sur l'utilisation du réfrigérateur. La garantie ne couvre pas non plus les défauts ou les dommages causés par une catastrophe naturelle (comme des tempêtes, des inondations, des incendies, des coulées de boue, etc.), des dommages causés par l'utilisation du réfrigérateur dans des buts autres que ceux pour lesquels il a été conçu, mauvaise utilisation, abus, accident, altération, mauvaise installation, entretien, frais de déplacements, appels de service en dehors des heures de service normales, ramassage et livraison, toute perte d'aliments à cause d'une défectuosité du produit, service non autorisé ou personne de service non autorisée.

Ce produit a subi des tests complets et a eu des inspections d'assurance de qualité officiels avant de quitter le site de fabrication original. Les conditions de garantie pour cet électroménager Blomberg n'est pas valide si le produit a été altéré, tripoté, modifié, si des pièces supplémentaires ont été assemblées, fixées et réemballées par un distributeur autorisé, une personne d'entretien, un détaillant de tierce partie, un revendeur ou par toute(s) autre(s) personne(s) non autorisé(e)s.

DANS LA LIMITE DE CE QUI EST AUTORISÉ PAR LA LOI, CETTE GARANTIE TIEN LIEU DE TOUTES LES AUTRES GARANTIES, EXPRESSES OU IMPLICITES, Y COMPRIS LES GARANTIES IMPLICITES DE QUALITÉ MARCHANDE ET D'ADAPTATION À UN USAGE PARTICULIER. BLOMBERG DÉCLINE TOUTE RESPONSABILITÉ EN CE QUI A TRAIT À LA QUALITÉ DE CE PRODUIT SAUF MENTION CONTRAIRE DANS CETTE DÉCLARATION DE GARANTIE. BLOMBERG N'ASSUME AUCUNE RESPONSABILITÉ QUAND À L'ADAPTATION DU PRODUIT POUR TOUT BUT PARTICULIER POUR LEQUEL VOUS POURRIEZ ACHETER CE PRODUIT, SAUF MENTION CONTRAIRE DANS CETTE DÉCLARATION DE GARANTIE.

Blomberg n'assume aucune responsabilité pour les dommages indirects ou consécutifs. De tels dommages incluent, mais sans s'y limiter, la perte de profits, la perte d'épargne ou de revenus, la perte de l'utilisation du réfrigérateur ou de tout équipement associé, le coût du capital, le coût de tout équipement substitué, installations ou services, pannes, les réclamations de tiers, et des dommages à la propriété. Certaines provinces n'autorisent pas l'exclusion ou la limitation des dommages accessoires ou indirects, de sorte que les limitations ou exclusions ci-dessus peuvent ne pas s'appliquer à vous.

(*) La date d'installation réfère à la date d'achat ou à 5 jours ouvrables après la livraison du produit à la maison, la plus tardive de ces deux dates prévalant. (***) Les pièces remplacées assumeront l'identité des pièces originales + leur garantie originale.

Aucune autre garantie. Cette déclaration de garantie est la garantie complète et exclusive du fabricant. Aucun employé de Blomberg ou autre tiers n'est autorisé à faire des déclarations de garantie en plus de celles énoncées dans cette Déclaration de garantie.

Veuillez conserver cette carte de garantie, manuel d'utilisation et votre reçu de caisse pour référence future.

COMMENT OBTENIR UN SERVICE

Veuillez contacter le distributeur pour votre province tel que listé sur la Liste de contact des distributeurs, ou appelez notre numéro sans frais au 1 800 459 9848 pour être dirigé vers un Agent de service Blomberg.

Estimado cliente,

Nos gustaría que usted pueda lograr la eficiencia óptima de nuestro aparato, que ha sido fabricado en instalaciones modernas, con meticulosos controles de calidad.

Para ello, por favor, lea completamente el manual de instrucciones antes de usar el aparato y guarde la guía como una fuente de referencia. Si pasa el aparato a otra persona, deberá proporcionar esta guía junto con el aparato.

La guía del usuario asegura el uso rápido y seguro del aparato.

- Por favor, lea el manual del usuario antes de instalar y utilizar el aparato.
- Siempre respete las instrucciones de seguridad aplicables.
- Mantenga la guía del usuario a la mano para su uso futuro.
- Por favor, lea todos los demás documentos suministrados con el aparato.

Tenga en cuenta que esta guía del usuario se puede aplicar a varios modelos de aparato. La guía indica claramente las posibles variaciones de los diferentes modelos.

Símbolos y Observaciones

Los siguientes símbolos se utilizan en la guía del usuario:

	Información importante y consejos útiles.
	Riesgos para la vida y la propiedad.
	Riesgo de descarga eléctrica.
	El embalaje del aparato está hecho con materiales reciclables, de acuerdo con la Legislación Ambiental Nacional.

Contenido

1 Instrucciones importantes para la seguridad y el medio ambiente	3	4 Preparación	11
1.1 Seguridad general	3	5 Uso del aparato	12
1.1.2 Advertencia sobre la seguridad y la salud . . .	4	5.1. Panel indicador	12
1.1.3 Para aparatos equipados con dispensador de agua	4	5.2. Activación de advertencia de cambio de filtro de agua	20
1.2 Finalidad prevista	4	5.3. Tomar hielo / agua (Opcional)	21
1.3 Seguridad infantil	5	5.4. Bandeja de goteo	21
1.4 Conformidad con la normativa WEEE y eliminación del aparato al final de su vida útil:	5	5.5. Compartimento a cero grados	22
1.5 Cumplimiento de la directiva RoHS:	5	5.6. Bandeja de vegetales	22
1.6 Información sobre el embalaje	5	5.7. Luz azul	22
2 Refrigerador	6	5.8. Ionizador	22
3 Instalación	7	5.9. Filtro de olores (Opcional)	22
3.1. Lugar adecuado para la instalación	7	5.10. Icematic y caja de almacenamiento de hielo	23
3.2. Fijación de las cuñas de plástico	7	5.11. Máquina de hielo (Opcional)	23
3.3. Ajuste de los estantes	8	5.12. Congelación de alimentos frescos	25
3.4. Conexión eléctrica	8	5.13. Recomendaciones para el almacenamiento de los alimentos congelados	25
3.5. Aviso de puerta abierta	9	5.14. Detalles del congelador	25
3.6. Conexiones de agua	9	5.15. Colocación de los alimentos	26
3.7. Conexión de la manguera de agua al frigorífico	9	5.16. Alerta de puerta abierta (Opcional)	26
3.8. Filtro de agua	9	5.17. Luz interna	26
4 Preparación	10	6 Limpieza y mantenimiento	27
4.1. ¿Qué hacer para ahorrar energía?	10	6.1. Prevención del mal olor	27
4.2. Uso de primera vez	10	6.2. Protección de superficies de plástico	27
		7 Solución de problemas	28

1 Instrucciones importantes para la seguridad y el medio ambiente

Esta sección contiene instrucciones sobre seguridad que le ayudarán a protegerse de posibles riesgos de lesiones o daños a la propiedad. La no observancia de estas instrucciones invalidará la garantía.

1.1 Seguridad general

- Este aparato puede ser utilizado por niños de edades no inferiores a 8 años y personas con discapacidades físicas, sensoriales o mentales o con falta de experiencia o conocimientos, siempre que lo hagan acompañados de una persona adulta familiarizada con el uso seguro del aparato y los posibles riesgos. No permita a los niños jugar con el electrodoméstico. No permita a los niños realizar trabajos de limpieza o mantenimiento del aparato, si no es bajo la supervisión de un adulto.
- Desenchufe el aparato en caso de fallo de funcionamiento.
- Si el aparato presenta alguna anomalía, no lo use hasta que no haya sido reparado por un servicio técnico autorizado. Existe riesgo de descargas eléctricas.
- Conecte el aparato a un enchufe provisto de toma de tierra y protegido por un fusible conforme a los valores indicados en placa de características. Solicite a un electricista cualificado la instalación del sistema de conexión a tierra. Nuestra empresa no se hará responsable de daños provocados por el uso del aparato sin una toma de tierra conforme a las normativas locales.
- Desenchufe el aparato cuando no lo utilice.
- Jamás lave el aparato rociándolo con agua. Existe riesgo de descargas eléctricas.
- Nunca toque el enchufe con las manos húmedas. Nunca desenchufe el aparato tirando del cable, tire siempre del enchufe.
- Se recomienda limpiar regularmente la punta del enchufe con un paño seco.

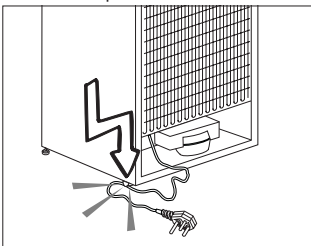

- No enchufe el frigorífico si el enchufe no encaja con firmeza en la toma de corriente de la pared.
- No conecte el frigorífico a sistemas de ahorro de electricidad. Pueden ser perjudiciales para el aparato.
- Desenchufe el aparato durante los procedimientos de instalación, mantenimiento, limpieza y reparación.
- Deje siempre los procedimientos de instalación y reparación en manos del **servicio técnico autorizado**. El fabricante no se hará responsable de los posibles daños derivados de la realización de dichos procedimientos por parte de personas no autorizadas.
- No consuma los helados o cubitos de hielo inmediatamente después de sacarlos del compartimento congelador, ya que podría sufrir daños en su boca a causa del frío.
- No toque los alimentos congelados con las manos. Puede adherirse a la piel.
- No deposite bebidas embotelladas o enlatadas en el compartimento congelador. Podrían explotar.
- No utilice vapor o materiales de limpieza con vapor para limpiar descongelar el frigorífico. El vapor puede causar un cortocircuito o descargas eléctricas al entrar en contacto con las partes eléctricas del frigorífico.
- No utilice dispositivos mecánicos u otros medios para acelerar el proceso de descongelación distintos de los recomendados por el fabricante.
- No utilice nunca elementos del frigorífico tales como la puerta y el cajón como medio de sujeción o como escalón. Puede hacer que el aparato vuelque o dañar algunas de sus partes.
- Evite dañar el circuito del refrigerante con herramientas cortantes o de perforación. El refrigerante contenido en los canales de gas del evaporador, los conductos o los recubrimientos de las superficies puede causar irritaciones en la piel y lesiones en los ojos.
- No cubra ni bloquee los orificios de ventilación de su frigorífico con ningún material.
- Coloque las bebidas de mayor graduación alcohólica juntas y en posición vertical.
- No utilice pulverizadores con gas cerca del aparato, porque existe riesgo de incendio o explosión.

Instrucciones de seguridad y medio ambiente

- No deposite nunca en el frigorífico productos inflamables o que contengan gases inflamables (p. ej. aerosoles).
- No coloque recipientes con líquidos sobre el aparato. Si el agua se vierte sobre un componente eléctrico, podría causar descargas eléctricas o un incendio.
- No guarde en el frigorífico productos (vacunas, medicamentos sensibles al calor, materiales científicos, etc.) que requieran un control preciso de la temperatura.
- Si no va a utilizar el aparato durante un periodo prolongado de tiempo, desenchúfelo y retire los alimentos de su interior.
- Si el aparato incorpora luz azul, no mire a la luz azul con herramientas ópticas.
- Desde el punto de vista de la seguridad eléctrica, es peligroso exponer el aparato a la lluvia, la nieve o el viento.
- En aparatos con control mecánico (termostato), espere un mínimo de 5 minutos antes de volver a enchufar el aparato, si ha sido desenchufado.
- No sobrecargue el aparato. Podrían caerse al abrir la puerta y causar lesiones o daños. Problemas similares pueden producirse si se colocan objetos sobre el aparato.
- Si la puerta del aparato está equipada con un tirador, no tire de él para cambiar deslizar el frigorífico. Podría soltarse.
- Tenga cuidado de que sus manos o cualquier otra parte de su cuerpo no queden atrapada por las piezas móviles del interior del aparato.

1.1.2 Advertencia sobre la seguridad y la salud

Si el sistema de refrigeración de su aparato contiene R600a:

Este gas es inflamable. Por lo tanto, procure no dañar el sistema de enfriamiento ni sus conductos durante el uso o el transporte del aparato. En caso de daños, mantenga el aparato alejado de fuentes potenciales de ignición que puedan provocar que éste sufra un incendio, y ventile la estancia en la que se encuentre el aparato.

Ignore esta advertencia si el sistema de refrigeración de su aparato contiene R134a.

El tipo de gas utilizado en el aparato se indica

en la placa de datos ubicada en la pared interior izquierda del frigorífico.

Jamás arroje el aparato al fuego.



Si el aparato está equipado con un sistema de refrigeración que contiene gas R134a, ignore esta advertencia.



Puede ver qué gas se ha utilizado en la fabricación de su aparato en la placa de características ubicada en la parte interior izquierda.



ADVERTENCIA: Jamás arroje el aparato al fuego.

1.1.3 Para aparatos equipados con dispensador de agua

- La presión en la entrada de agua fría sera a un máximo de 90 psi (6.2 bar). Si la presión del agua es superior a 80 psi (5,5 bar), utilice una válvula limitadora de presión en el sistema de red. Si usted no sabe cómo controlar la presión del agua, pida la ayuda de un plomero profesional.
- Si hay riesgo de golpe de ariete en la instalación, siempre utilice un equipo de prevención contra golpes de ariete en la instalación. Consulte a un fontanero profesional si no está seguro de que no hay un efecto del golpe de ariete en la instalación.
- No instale en la entrada de agua caliente. Tome precauciones contra el riesgo de congelación en las mangueras. El intervalo de funcionamiento de la temperatura del agua debe ser un mínimo de 33°F (0.6°C) y un máximo de 100°F (38°C).
- Use agua potable únicamente.

1.2 Finalidad prevista

- Este aparato ha sido diseñado para uso doméstico. No es adecuado para un uso comercial y no debe dársele otros usos distintos del uso previsto.
- El aparato debe utilizarse solamente para guardar alimentos.
- El fabricante declina toda responsabilidad derivada de un uso o transporte incorrectos.

Instrucciones de seguridad y medio ambiente

- La vida útil de su aparato es de 10 años. Durante este periodo estarán disponibles los recambios originales necesarios para que el aparato funcione adecuadamente.

1.3 Seguridad infantil

- Los materiales de embalaje son peligrosos para los niños. Guarde los materiales de embalaje en lugar seguro, lejos del alcance de los niños.
- Los aparatos eléctricos son peligrosos para los niños. Manténgalos alejados del aparato cuando esté en funcionamiento
- Si la puerta del aparato incorpora una cerradura, mantenga las llaves fuera del alcance de los niños.



PELIGRO: Riesgo de que los niños queden atrapados. Antes de deshacerse de su viejo frigorífico o congelador:

- Retire las puertas.
- Deje los estantes en su sitio para evitar que los niños puedan meterse en el frigorífico con facilidad.

1.4 Conformidad con la normativa WEEE y eliminación del aparato al final de su vida útil:

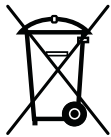

Este producto es conforme con la directiva de la UE sobre residuos de aparatos eléctricos y electrónicos (WEEE) (2012/19/UE). Este producto incorpora el símbolo de la clasificación selectiva para los residuos de aparatos eléctricos y electrónicos (WEEE).

Este aparato se ha fabricado con piezas y materiales de primera calidad, que pueden ser reutilizados y son aptos para el reciclado. No se deshaga del producto junto con sus los residuos domésticos normales y de otros tipos al final de su vida útil. Llévelo a un centro de reciclaje de dispositivos eléctricos y electrónicos. Solicite a las autoridades locales información acerca de dichos centros de recogida.

1.5 Cumplimiento de la directiva RoHS:

El producto que ha adquirido es conforme con la directiva de la UE sobre la restricción de sustancias peligrosas (RoHS) (2011/65/UE). No contiene ninguno de los materiales nocivos o prohibidos especificados en la directiva.

1.6 Información sobre el embalaje

- El embalaje del aparato se fabrica con materiales reciclables, de acuerdo con nuestro Reglamento Nacional sobre Medio Ambiente. No elimine los materiales de embalaje junto con los residuos domésticos o de otro tipo. Llévelos a un punto de recogida de materiales de embalaje designado por las autoridades locales.



PELIGRO: Riesgo de incendio o explosión. Se usa refrigerante inflamable. No use aparatos mecánicos para descongelar el frigorífico. Evite perforar los tubos de refrigerante.



PELIGRO: Riesgo de incendio o explosión. Se usa refrigerante inflamable. No use aparatos mecánicos para descongelar el frigorífico. Evite perforar los tubos de refrigerante.



PELIGRO: Riesgo de incendio o explosión. Se usa refrigerante inflamable. Consulte el manual de reparaciones o la guía del propietario antes de intentar reparar este producto. Es preciso observar todas las precauciones de seguridad.



PELIGRO: Riesgo de incendio o explosión. Deshágase del aparato adecuadamente, según lo dispuesto por las normativas nacionales o locales. Se usa refrigerante inflamable.



PRECAUCIÓN:– Riesgo de incendio o explosión debido a la perforación de los tubos de refrigerante; siga las instrucciones cuidadosamente. Se usa refrigerante inflamable.

2 Refrigerador

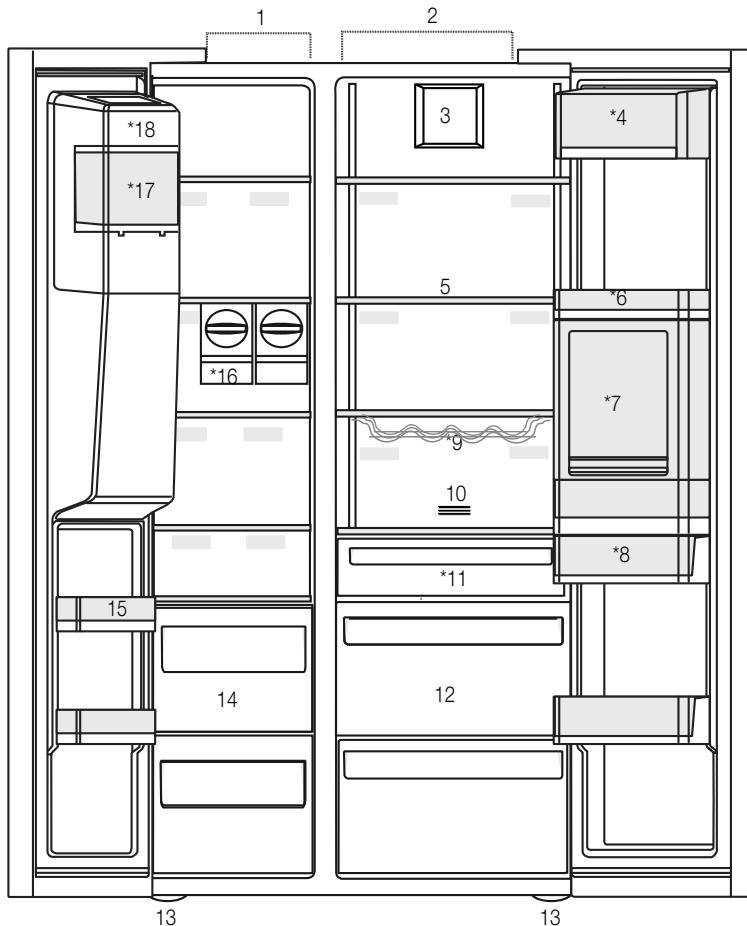

- 1- Congelador
 - 2- Refrigerador
 - 3- Ventilador
 - 4- Compartimento de mantequilla-queso
 - 5- Estantes de vidrio
 - 6- Puertas los estantes del refrigerador
 - 7- Minibar
 - 8- Depósito de agua
 - 9- Estante para botellas
 - 10- Filtro de olores
 - 11- Compartimento a cero grados
 - 12- Bandejas de vegetales
 - 13- Soportes ajustables
 - 14- Compartimentos de almacenamiento para alimentos congelados
 - 15- Puertas de los estantes del congelador
 - 16- Icematics
 - 17- Depósito de hielo
 - 18- Tapa decorativa de la hielera
- *Opcional



*Opcional: Las imágenes en esta guía del usuario son esquemáticas y es posible que no sean exactamente iguales que su aparato. Si el aparato no contiene las partes pertinentes, entonces la información pertenece a otros modelos.

3 Instalación

3.1. Lugar adecuado para la instalación

Póngase en contacto con el servicio autorizado para la instalación del aparato. Para preparar el aparato para su instalación, consulte la información en el manual del usuario y asegúrese de que los servicios de electricidad y agua sean como se requieren. Si no es así, llame a un electricista y fontanero para arreglar los servicios públicos cuando sea necesario.



ADVERTENCIA: El fabricante no asume ninguna responsabilidad por cualquier daño causado por el trabajo llevado a cabo por personas no autorizadas.



ADVERTENCIA: El cable de alimentación del aparato debe ser desenchufado durante la instalación. ¡El no hacerlo puede resultar en la muerte o lesiones graves!



ADVERTENCIA: Si el espacio de la puerta es demasiado estrecho para que el aparato pase, quite la puerta y gire el aparato hacia los lados, y si esto no funciona, póngase en contacto con el servicio técnico autorizado.

- Coloque el aparato sobre una superficie plana para evitar vibraciones.
- Coloque el aparato al menos a 30 cm de distancia del calentador, estufa o fuentes de calor y por lo menos a 5 cm de distancia de hornos eléctricos.
- No exponga el aparato a la luz solar directa ni lo mantenga en ambientes mojados.
- El aparato requiere la circulación de aire adecuada para funcionar de manera eficiente. Si el aparato será colocado en una alcoba, recuerde que debe dejar al menos 5 cm de distancia entre el aparato, el techo y las paredes.
- No instale el aparato en ambientes con temperaturas inferiores a -5°C.

3.2. Fijación de las cuñas de plástico

Utilice las cuñas de plástico que acompañan al aparato para proporcionar espacio suficiente para la circulación del aire entre el aparato y la pared.

1. Para colocar las cuñas, quite los tornillos en el aparato y utilice los tornillos provistos con las cuñas.

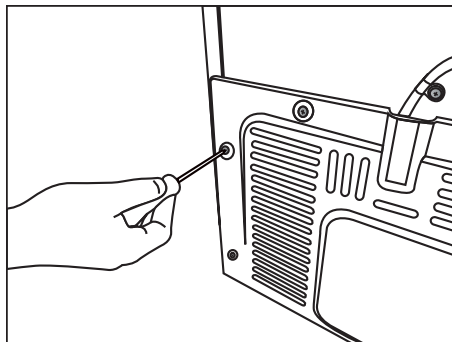

2. Coloque 2 cuñas de plástico sobre la cubierta de la ventilación como se muestra en la figura j.

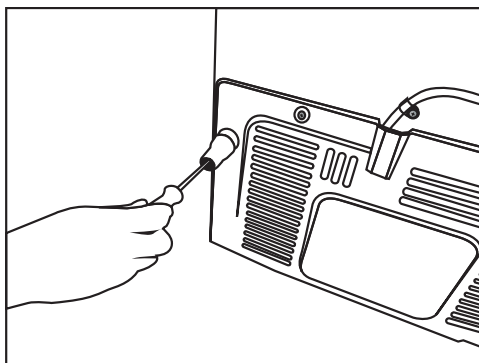

Instalación

3.3. Ajuste de los estantes

Si el aparato no se encuentra en situación de equilibrio, ajuste los soportes delanteros ajustables por la derecha o hacia la izquierda girando.

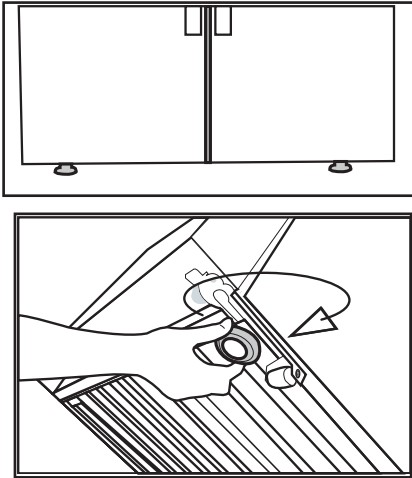

Para ajustar las puertas verticalmente,
Afloje la tuerca de fijación en la parte inferior
Atornille la tuerca de ajuste (hacia derecha / hacia la izquierda) de acuerdo con la posición de la puerta
Apriete la tuerca de fijación para la posición final

Con el fin de ajustar las puertas horizontalmente,

Afloje el tornillo de fijación en la parte superior
Enrosque el tornillo de ajuste (hacia derecha / hacia la izquierda) en el lado de acuerdo con la posición de la puerta
Apriete el tornillo de fijación en la parte superior para la posición final

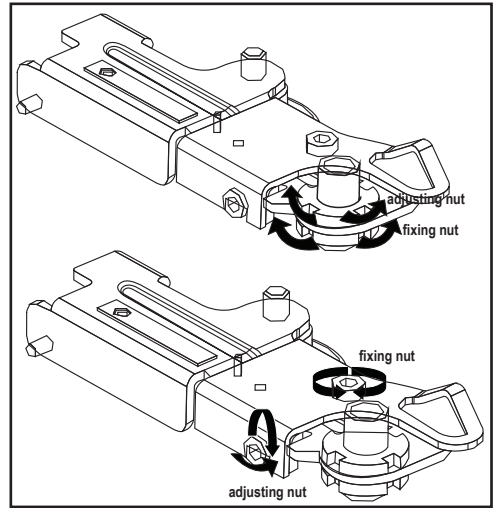

3.4. Conexión eléctrica



ADVERTENCIA: No utilice alargadores de cables ni enchufes múltiples, en la conexión de alimentación.



ADVERTENCIA: Un cable de corriente dañado deberá ser reemplazado por el Servicio Autorizado.



Al colocar dos refrigeradores en posición adyacente, deje al menos 4 cm de distancia entre las dos unidades.

- Nuestra empresa no asumirá la responsabilidad de cualquier daño debido al uso sin conexión de tierra y a la electricidad en el cumplimiento de las normativas nacionales.
- El enchufe del cable de alimentación debe ser de fácil acceso después de la instalación.
- Conecte el refrigerador a una toma de 220-240V/50 Hz de voltaje con conexión a tierra. El enchufe debe comprender un fusible de 10-16A.
- No utilice el enchufe multi-grupo con o sin cable alargador entre la toma de pared y el refrigerador.



Instalación

3.5. Aviso de puerta abierta (Esta función puede variar dependiendo de la puerta del electrodoméstico y es posible que no exista en algunos modelos).

El frigorífico emitirá una señal acústica de aviso cuando la puerta del aparato permanezca abierta durante 1 minuto. Esta advertencia quedará silenciada cuando se cierre la puerta o se pulse cualquiera de los botones de la pantalla (si los hay).

3.6. Conexiones de agua

Dependiendo del modelo del frigorífico, puede conectarlo a un recipiente o a una conexión de agua. En primer lugar, conecte la manguera del agua al frigorífico.

	Si utiliza un recipiente, deberá utilizar una bomba separada.
	ADVERTENCIA: Si utiliza una bomba con el frigorífico, deberán estar desenchufados durante la conexión.
	Las piezas siguientes pueden no estar incluidas con el aparato, porque no son necesarias cuando se utiliza un recipiente.

El aparato incluye un filtro de agua interno para usarlo dentro de la nevera. El número de pieza del filtro es 4918450200 y puede usarlo cuando solicite filtros de recambio.

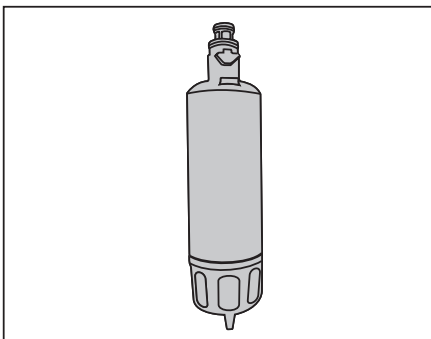

3.7. Conexión de la manguera de agua al frigorífico

1. Inserte la manguera de agua (a) en el racor (b).
2. Empuje la manguera del agua hacia abajo con fuerza para que se introduzca en la válvula de entrada de agua (c).
3. Apriete el racor (c) manualmente para fijarlo en la manguera de entrada de agua.

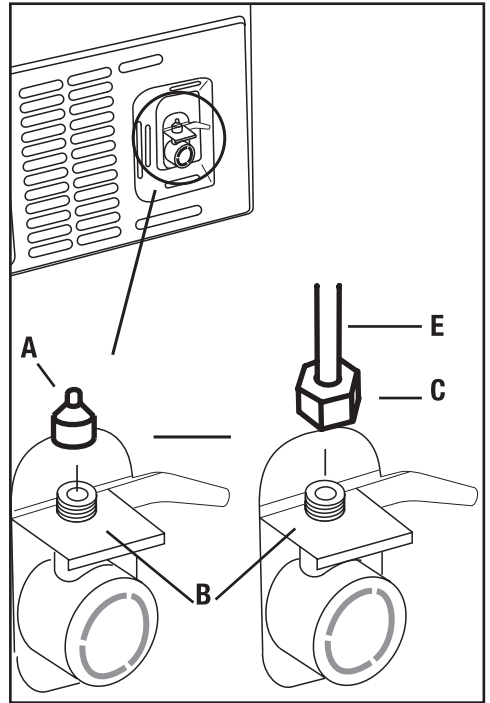

	Normalmente, no se necesita una herramienta para apretar el racor. Sin embargo, puede utilizar una llave o alicate para apretar el racor si hay una fuga.
---	---

3.8. Filtro de agua (en algunos modelos)

Su frigorífico puede estar equipado con un filtro interno o externo, dependiendo del modelo. Para la instalación del filtro de agua, siga las siguientes instrucciones y consulte las correspondientes ilustraciones:

4 Preparación

4.1. ¿Qué hacer para ahorrar energía?



La conexión del aparato a sistemas de ahorro de energía electrónica es perjudicial, ya que puede dañar el aparato.

- No mantenga las puertas del refrigerador abiertas por largos periodos.
- No coloque alimentos ni bebidas calientes en el refrigerador.
- No llene demasiado el refrigerador; bloquear el flujo de aire interno reducirá la capacidad de enfriamiento.
- El valor de consumo de energía específico para el refrigerador fue medido con el estante superior del compartimiento del congelador retirado, otros estantes y los cajones más bajos en su lugar y bajo carga máxima. El estante de vidrio superior se puede utilizar, dependiendo de la forma y el tamaño de los alimentos a congelar.
- Dependiendo de las características del aparato, descongelar los alimentos congelados en el compartimiento de refrigeración garantizará el ahorro energético y preservará la calidad de los alimentos.
- Para un consumo eléctrico reducido y mejores condiciones de almacenamiento, las cestas y cajones incluidos con el congelador deberán estar siempre en uso.
- Si los alimentos entran en contacto con el sensor de temperatura del congelador, el consumo eléctrico puede incrementarse. Por tanto, es aconsejable evitar cualquier tipo de contacto con el sensor.
- Asegúrese de que los alimentos no estén en contacto con el sensor de temperatura del compartimiento del refrigerador descrito a continuación.

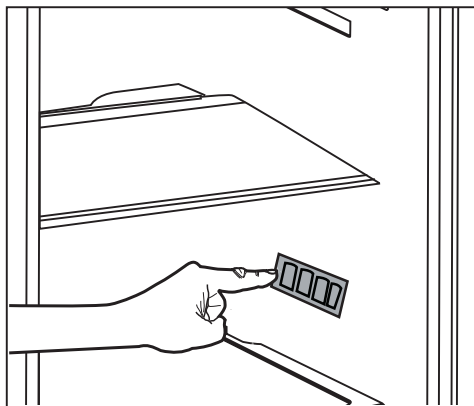

4.2. Uso de primera vez

Antes de utilizar el refrigerador, asegúrese de que se han realizado los preparativos necesarios de acuerdo con lo descrito en las secciones "Instrucciones de seguridad y medio ambiente" e "Instalación".

- Mantenga el aparato en uso, sin comida dentro por 6 horas y no abra la puerta, a menos que sea absolutamente necesario.



Un sonido se escuchará cuando el compresor esté activado. Es normal escuchar que suene incluso cuando el compresor está inactivo, debido a los líquidos y los gases comprimidos en el sistema de refrigeración.



Es normal que los bordes delanteros del refrigerador se sientan cálidos. Estas áreas están diseñadas para calentarse con el fin de evitar la condensación.



En algunos modelos, el panel de instrumentos se apaga automáticamente 5 minutos después de cerrar la puerta. Se reactivará cuando se abra la puerta o se pulse cualquier botón.

4 Preparación

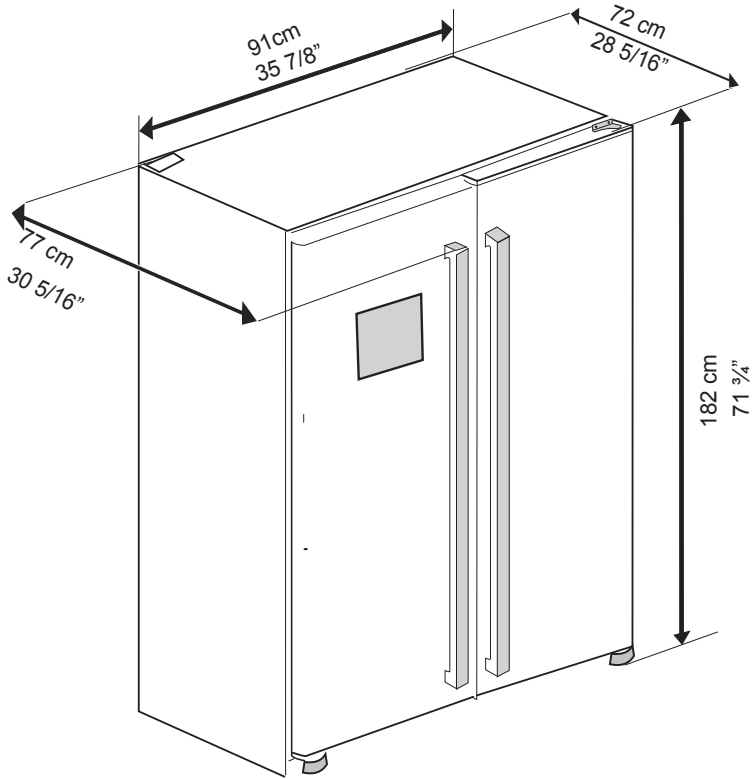

Altura (cm/inch) sin paseó	182 cm -71 3/4"
Ancho (cm/inch) sin paseó	91 -35 7/8"
Profundidad (cm/inch) sin paseó	72- 28 5/16"
Altura (cm/inch) paseó	191-75 1/4"
Ancho (cm/inch) paseó	98 -38 1/2"
Profundidad (cm/inch) paseó	78- 30 5/8"
Peso bruto (Kg) / lbs	128-282.2
peso muerto (Kg) / lbs	116 -255.7

5 Uso del aparato

5.1. Panel indicador

Los tableros indicadores pueden variar dependiendo del modelo de su aparato.

Las funciones audiovisuales del panel de indicadores le ayudarán a usar el refrigerador.

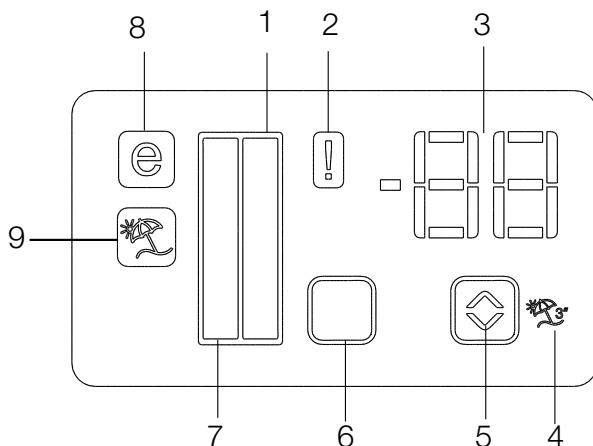

1. Indicador del Refrigerador
2. Indicador de estado de error
3. Indicador de temperatura
4. Botón de función de vacaciones
5. Botón de ajuste de temperatura
6. Botón de selección del Compartimiento
7. Indicador del Congelador
8. Indicador del modo Economía
9. Indicador de función de vacaciones

***opcional**



***Opcional:** Las imágenes de esta guía del usuario están pensadas como corrientes de aire y pueden no coincidir perfectamente su aparato. Si el aparato no contiene las partes pertinentes, entonces la información pertenece a otros modelos.

1. Indicador del Congelador

La luz del compartimiento del refrigerador se enciende cuando se ajusta la temperatura del compartimiento refrigerador.

2. Indicador de estado de error

Este sensor se activará si el refrigerador no enfría adecuadamente o en caso de fallo del sensor. Cuando este indicador está activado, el indicador de temperatura del compartimiento del congelador mostrará "E" y el indicador de temperatura del compartimiento del refrigerador mostrará los números "1, 2, 3 ..." etc.. Los números en el indicador sirven para informar al personal de servicio sobre el fallo.

3. Indicador de temperatura

Indica la temperatura del congelador y los compartimentos refrigeradores.

4. Botón de función de vacaciones

Para activar esta función, pulse y mantenga pulsado el botón de Vacaciones durante 3 segundos. Cuando la función de vacaciones está activa, el indicador de temperatura del compartimiento refrigerador muestra la inscripción "- -" y ningún proceso de enfriamiento estará activo en el compartimiento de enfriamiento. Esta función no es adecuada para mantener los alimentos en el compartimiento de enfriamiento. Otros compartimentos permanecerán enfriados con la temperatura correspondiente fijada para cada compartimiento.

Pulse el botón de Vacaciones (Vacation) () de nuevo para cancelar esta función.

5. Botón de ajuste de temperatura

La temperatura del respectivo compartimiento varía en rangos de -24°C..... -18°C y 8°C...1°C.

6. Botón de selección del Compartimiento

Utilice el botón de selección del compartimiento del refrigerador para alternar entre los compartimentos del refrigerador y del congelador.

7. Indicador del Congelador

La luz del compartimiento del congelador se enciende cuando se ajusta la temperatura del compartimiento refrigerador.

8. Indicador del modo Economía

Indica que el refrigerador está funcionando en modo de ahorro de energía. Este indicador se activa cuando la temperatura en el compartimiento del congelador está ajustada a -18°C.

9. Indicador de función de vacaciones

Indica que la función de vacaciones está activa.

Uso del aparato

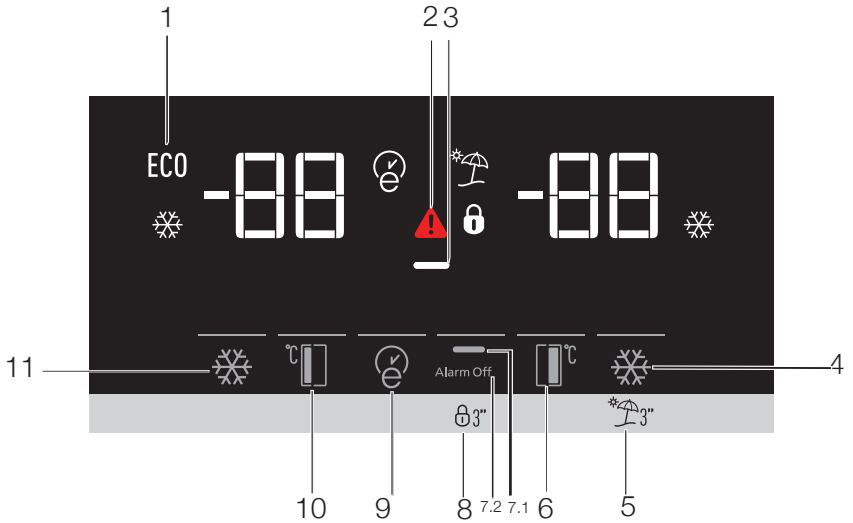

1. Uso económico
2. Alta temperatura / aviso de avería
3. Función de ahorro de energía (visor apagado):
4. Refrigeración rápida
5. Función de vacaciones
6. Ajuste de temperatura del compartimento frigorífico
7. Ahorro económico (visor apagado) / Aviso de desconexión de la alarma
8. Bloqueo del teclado
9. Eco-Fuzzy
10. Ajuste de temperatura del compartimento congelador
11. Congelación rápida



***Opcional:** Las imágenes de esta guía del usuario están pensadas como corrientes de aire y pueden no coincidir perfectamente su aparato. Si el aparato no contiene las partes pertinentes, entonces la información pertenece a otros modelos.

Uso del aparato

1. Uso económico

El indicador del modo ahorro se enciende al ajustar el compartimento congelador a -18 °C, el ajuste más económico. (ECO) Se apagará al seleccionar la función de refrigeración o congelación rápida.

2. Apagón/Temperatura alta / luz de advertencia de error

Este indicador () se iluminará en caso de que la temperatura falle o se den avisos de errores. Si observa este indicador encendido, por favor, consulte el apartado «soluciones recomendadas para los problemas» de esta guía.

Este indicador se ilumina durante un apagón, fallos de alta temperatura y avisos de errores. Durante apagones prolongados, parpadeará en el visor la temperatura más alta registrada que alcance el compartimento del congelado. Después de comprobar los alimentos ubicados en el compartimento del congelador, pulse el botón de apagado de la alarma para aclarar la advertencia. Por favor, consulte la sección «remedios aconsejados para la solución de problemas» si ve que la luz está iluminada.

3. Función de ahorro de energía (visor apagado)

Si las puertas de la nevera se mantienen cerradas durante un tiempo largo, la función de ahorro de energía se activa automáticamente y el símbolo de ahorro de energía se ilumina. Si la función de ahorro de energía está activa, todos los símbolos del visor se apagarán excepto el símbolo de energía. Cuando el modo de ahorro de energía está activo, si se pulsa cualquier botón o se abre la puerta, la función de ahorro de energía se cancelará y los símbolos en el visor volverán a su estado normal.

La función de ahorro de energía se activará durante la entrega desde la batería y no se puede cancelar.

4. Refrigeración rápida

Cuando se apague la función de refrigeración rápida, en indicador de refrigeración rápida se

encenderá () y el compartimento refrigerador mostrará el valor 1. Pulse el botón de congelación rápida de nuevo para cancelar esta función. El indicador de refrigeración rápida se apagará y el aparato volverá a sus valores normales. La función de refrigeración rápida se cancelará automáticamente después de 1 hora a menos que haya sido cancelada por el usuario. Para enfriar una cantidad grande de comida, pulse el botón de enfriamiento antes de colocar los alimentos en el compartimento de refrigeración.



5. Función de vacaciones

Para activar la función de vacaciones, pulse el botón de refrigeración rápida durante 3 segundos; esto activará el modo de vacaciones (). Cuando la función de Vacaciones esté activa, la temperatura del compartimento refrigerador mostrará la inscripción «-» y no habrá ningún proceso de refrigeración activo en el compartimento frigorífico. Esta función no es adecuada para conservar alimentos en el compartimento frigorífico. Los otros compartimentos permanecerán fríos con la temperatura correspondiente para cada compartimento. Para cancelar la función de Vacaciones, pulse de nuevo el botón.

6. Ajuste de temperatura del compartimento frigorífico

Después de pulsar el botón, puede ajustar el compartimento frigorífico a 8,7,6,5,4,3,2 y 1 respectivamente. ()

7. 1 Ahorro de energía (visor apagado)

Cuando pulse este botón () se encenderá una señal de ahorro de energía () y se activará la función de ahorro de energía. Todas las otras señales del visor se apagarán cuando active la función de ahorro de energía. Cuando la función de energía esté activa, la función de ahorro de energía se desactivará cuando abra la puerta, y las señales del visor volverán a su estado normal. Cuando pulse este botón () de nuevo, la señal de ahorro de energía y la función de ahorro de energía se apagarán.

Uso del aparato

7.2 Aviso de desconexión de la alarma

En caso de apagón/alarma de alta temperatura, pulse el botón de desconexión de alarma para eliminar el aviso después de comprobar los alimentos en el compartimento del congelador.

8. Bloqueo del teclado

Pulse el botón de apagado de la pantalla simultáneamente durante 3 segundos. El símbolo de bloqueo del teclado se encenderá y el bloqueo del teclado se activará; los botones estarán inactivos cuando el bloqueo del teclado esté activado. Pulse el botón de apagado de la pantalla de nuevo simultáneamente durante 3 segundos. El símbolo del bloqueo del teclado se apagará y el modo de bloqueo del teclado se desconectará. Pulse el botón de apagado de la pantalla para evitar cambiar los ajustes de temperatura de la nevera.

9. Eco-Fuzzy



Para activar la función de eco-fuzzy, mantenga pulsado el botón Eco-Fuzzy durante 1 segundo. Cuando esta función esté activa, el congelador pasará al modo económico después de al menos 6 horas y el indicador de uso económico se encenderá. Para activar la  función de eco-fuzzy, mantenga pulsado el botón Eco-Fuzzy durante 3 segundos.

El indicador se encenderá después de 6 horas cuando la función eco-fuzzy esté activa.

10. Ajuste de temperatura del compartimento congelador

La temperatura del compartimento congelador puede ajustarse. Pulsar el botón permitirá ajustar la temperatura del compartimento congelador a -18, -19, -20, -21, -22, -23 y -24.

11. Congelación rápida

Para una congelación rápida, pulse el botón. Esto activará el indicador de congelación rápida . Cuando se encienda la función de congelación rápida, el indicador de congelación rápida se encenderá y el indicador del compartimento refrigerador mostrará el valor -27. Para cancelar esta función, pulse de nuevo el botón de congelación rápida . El indicador de congelación rápida se apagará y el aparato volverá a sus valores normales. La función de congelación rápida se cancelará automáticamente después de 24 hora a menos que haya sido cancelada por el usuario. Para congelar una cantidad grande de comida, pulse el botón de congelación rápida antes de colocar los alimentos en el compartimento congelador.

Uso del aparato

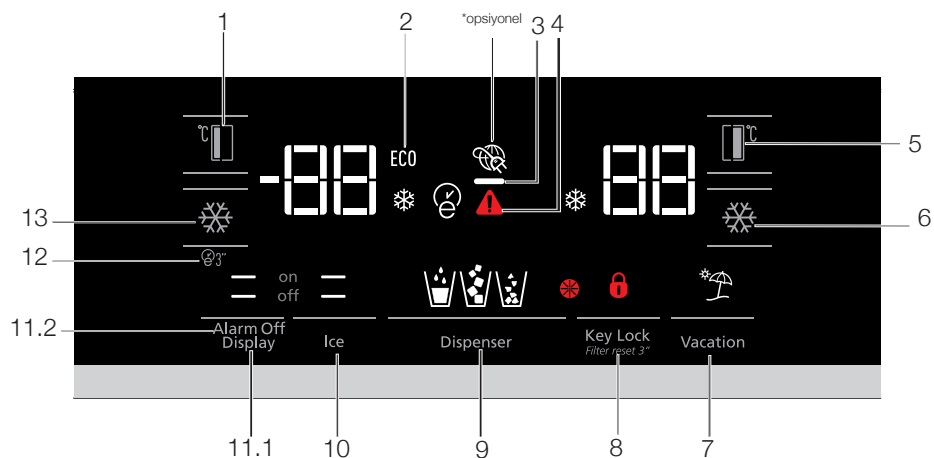

1. Ajuste de temperatura del compartimento congelador
2. Modo de ahorro
3. Función de ahorro de energía (visor apagado):
4. Apagón/Temperatura alta / luz de advertencia de error
5. Ajuste de temperatura del compartimento frigorífico
6. Refrigeración rápida
7. Función de vacaciones
8. Bloqueo del teclado / cancelación de la alerta de sustitución de filtro
9. Selección de agua, hielo picado o cubitos
10. Activación/desactivación de la fabricación de hielo
11. Visor encendido/apagado /Aviso de desconexión de la alarma
12. Autoeco
13. Congelación rápida



***Opcional:** Las imágenes de esta guía del usuario están pensadas como corrientes de aire y pueden no coincidir perfectamente su aparato. Si el aparato no contiene las partes pertinentes, entonces la información pertenece a otros modelos.

Uso del aparato

1. Ajuste de temperatura del compartimento congelador

Pulsar el botón  permitirá ajustar la temperatura del compartimento congelador a -18, -19, -20, -21, -22, -23, -24, -18...

2. Modo de ahorro

Indica que el frigorífico está funcionando con el modo de ahorro energético. Este indicador estará activo cuando el compartimento congelador se fije en -18 °C o bien se esté realizando un proceso de enfriamiento energéticamente eficiente mediante la función Eco-Extra.(ECO)

3.Función de ahorro de energía (pantalla apagada)

Si las puertas de la nevera se mantienen cerradas durante un tiempo largo, la función de ahorro de energía se activa automáticamente y el símbolo de ahorro de energía se ilumina. Si la función de ahorro de energía está activa, todos los símbolos del visor se apagarán excepto el símbolo de energía. Cuando el modo de ahorro de energía está activo, si se pulsa cualquier botón o se abre la puerta, la función de ahorro de energía se cancelará y los símbolos en el visor volverán a su estado normal.

La función de ahorro de energía se activará durante la entrega desde la batería y no se puede cancelar.

4. Apagón/Temperatura alta / luz de advertencia de error

Este indicador  se iluminará en caso de que la temperatura falle o se den avisos de errores. Si observa este indicador encendido, por favor, consulte el apartado «soluciones recomendadas para los problemas» de esta guía.

Este indicador se ilumina durante un apagón, fallos de alta temperatura y avisos de errores. Durante apagones prolongados, parpadeará en el visor la temperatura más alta registrada que alcance el compartimento del congelado Después de comprobar los alimentos ubicados en el compartimento del congelador, pulse el botón de apagado de la alarma para aclarar la advertencia.

Por favor, consulte la sección «remedios aconsejados para la solución de problemas» si ve que la luz está iluminada.

5. Ajuste de temperatura del compartimento frigorífico

Después de pulsar el botón , puede ajustar el compartimento frigorífico a 8,7,6,5,4,3,2.. respectivamente.

6. Refrigeración rápida

Para una refrigeración rápida, pulse el botón. Esto activará el indicador de refrigeración rápida . Pulse de nuevo este botón para desactivar esta función.



Use esta función cuando coloque alimentos frescos en el compartimento frigorífico o para enfriar rápidamente los alimentos. Cuando esta función esté activa, el frigorífico funcionará durante 1 hora.

7. Función de vacaciones

Cuando la función de Vacaciones  esté activa, la temperatura del compartimento refrigerador mostrará la inscripción «--» y no habrá ningún proceso de refrigeración activo en el compartimento frigorífico. Esta función no es adecuada para conservar alimentos en el compartimento frigorífico. Los otros compartimentos permanecerán fríos con la temperatura correspondiente para cada compartimento.

Para cancelar la función de Vacaciones, pulse de nuevo el botón. 

8. Bloqueo del teclado / Bloqueo del teclado / Cancelación de alerta de sustitución de filtro

Pulse el botón de Bloqueo del teclado  para activar el Bloqueo del teclado. También puede usar esta función para evitar cambiar los ajustes de temperatura del frigorífico. El filtro de agua debe sustituirse cada 6 meses. Si sigue las instrucciones del apartado 5.2, el frigorífico calculará automáticamente el período de tiempo restante y el indicador de alerta de sustitución del filtro  se encenderá cuando el filtro caduque.

Uso del aparato

Mantenga pulsado el botón  durante 3 segundos para desactivar la luz de alerta del filtro.

9. Selección de agua, hielo picado o cubitos

Use el botón 8 para navegar por las funciones de agua () , cubitos () y hielo picado () El indicador activo permanecerá encendido.

10. Activación/desactivación de la fabricación de hielo

Pulse el botón para cancelar () o activar (off ) la fabricación (on ) de hielo.

11.1 Visor encendido/apagado

Pulse el botón (— ) para cancelar (XX) o activar (— ) la fabricación de hielo.

11.2 Aviso de desconexión de la alarma

En caso de apagón/alarma de alta temperatura, pulse el botón de desconexión de alarma para eliminar el aviso después de comprobar los alimentos en el compartimento del congelador.

12. Autoeco

Pulse el botón de autoeco () durante 3 segundos para activar esta función. Si la puerta permanece cerrada durante un periodo prolongado de tiempo con esta función activada, la zona de refrigeración pasará a un modo de funcionamiento más económico. Pulse de nuevo este botón para desactivar la función.

El indicador se encenderá después de 6 horas cuando la función autoeco esté activa ()

13. Congelación rápida

Pulse el botón () para activar la función rápida. Pulse de nuevo este botón para desactivar la función.

Uso del aparato

5.2. Activación de advertencia de cambio de filtro de agua

(Para aparatos conectados a la red de agua y con filtro)

La advertencia del cambio de filtro de agua se activa de la siguiente manera:

1. Dentro de los 60 segundos después de encender el frigorífico, mantenga pulsados los botones de la Pantalla (Display) y de Vacaciones (Vacation) durante 3 segundos.

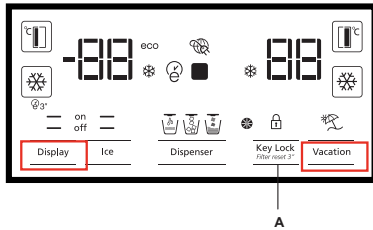

2. Luego ingrese la contraseña 1-4-5-3. Ingrese la contraseña 1-4-5-3 como sigue: Para confirmar la contraseña ingresada

Al seleccionar los números de la contraseña

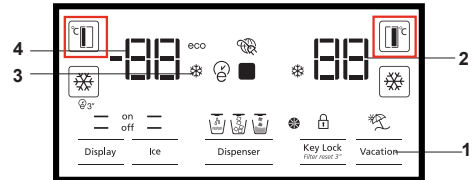

Pulse fijar el botón FF una vez.
Pulse fijar el botón FRZ una vez.
Pulse fijar el botón FF 4 veces.
Pulse fijar el botón FRZ una vez.
Pulse fijar el botón FF 5 veces.
Pulse fijar el botón FRZ una vez.
Pulse fijar el botón FF 3 veces.
Pulse fijar el botón FRZ una vez.
Si la contraseña se introduce correctamente, el zumbador sonará en breve y el indicador de advertencia de cambio del filtro se encenderá. El cálculo de tiempo de uso del filtro automático no está habilitado fuera de la fábrica. Debe estar habilitado en productos equipados con un filtro. El frigorífico emitirá la advertencia de cambio de filtro con intervalos de 6 meses de forma automática. Si el mismo procedimiento se repite cuando el cálculo automático de tiempo de uso del filtro está activado, entonces se cancelará la función.

Uso del aparato

5.3. Tomar hielo / agua (Opcional)

Para tomar agua (☺) / cubos de hielo (☹) / hielo fragmentado (☹☹), utilice la pantalla para seleccionar la opción correspondiente. Tome agua / hielo presionando el gatillo del dispensador de agua hacia adelante. Al cambiar entre las opciones de cubos de hielo (☹) / hielo fragmentado (☹☹), el tipo de hielo anterior puede ser descargado unas cuantas veces más.

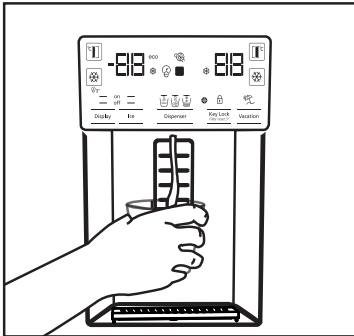

- Debe esperar aproximadamente 12 horas antes de tomar hielo del dispensador de hielo / agua por primera vez. El dispensador puede no descargar hielo si hay hielo suficiente en la caja de hielo.
- Las 30 piezas de cubos de hielo (3-4 litros) tomadas después de la primera operación no deben utilizarse.
- En caso de apagón eléctrico o mal funcionamiento temporal, el hielo puede fundirse parcialmente y volver a congelar. Esto hará que los trozos de hielo se fusionen uno con el otro. En caso de cortes de energía prolongados o mal funcionamiento, el hielo puede derretirse y gotear. Si experimenta este problema, quite el hielo en la caja de hielo y limpie la caja.



ADVERTENCIA: El sistema de agua del aparato se debe conectar al único tubo de agua fría. No conecte a la tubería de agua caliente.

- El aparato podría no descargar el agua durante la primera operación. Esto es causado por el aire en el sistema. El aire en el sistema debe ser descargado. Para ello, presione el

disparador del dispensador de agua durante 1-2 minutos, hasta que el dispensador descargue el agua. El flujo de agua inicial puede ser irregular. El agua fluirá normalmente una vez que se descargue el aire en el sistema.

- El agua puede ser turbia durante el primer uso del filtro, no consuma los 10 primeros vasos de agua.
- Debe esperar aproximadamente 12 horas para conseguir agua fría después de la primera instalación.
- El sistema de agua del aparato está diseñado solamente para agua potable y limpia. No utilice ninguna otra bebida.
- Se recomienda desconectar el suministro de agua si el aparato no va a ser utilizado por largos períodos durante las vacaciones, etc.
- Si el dispensador de agua no se utiliza desde hace mucho tiempo, los primeros 1-2 vasos de agua recibidos pueden salir calientes.

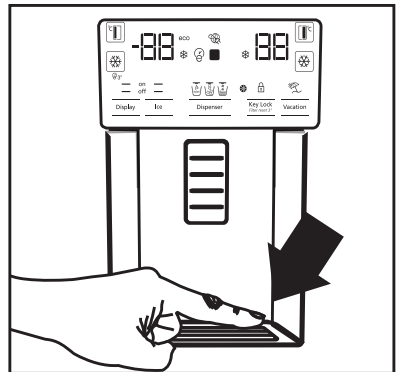

5.4. Bandeja de goteo (Opcional)

El goteo del agua del dispensador de agua se acumula en la bandeja de goteo, sin drenaje de agua disponible. Extraiga la bandeja de goteo o empuje en los bordes para quitar la bandeja. A continuación, puede descargar el agua en el interior de la bandeja de goteo.

Uso del aparato

5.5. Compartimento a cero grados (Opcional)

Use este compartimento para mantener las carnes frías a temperaturas más bajas o los aparatos de carne para consumo inmediato. No coloque las frutas y vegetales en este compartimento. Pueden ampliar el volumen interno del aparato mediante la eliminación de cualquiera de los compartimientos a cero grados. Para retirar el compartimento, simplemente tire hacia atrás, levante y saque.

5.6. Bandeja de vegetales

La bandeja de vegetales del refrigerador está diseñada para mantener las vegetales frescas por preservar la humedad. Para este propósito, la circulación general aire frío se intensifica en la bandeja de las vegetales. Mantenga las frutas y vegetales en este compartimento. Mantenga las vegetales y frutas de hojas verdes por separado para prolongar su vida.

5.7. Luz azul (Opcional)

Las bandejas para verdura del aparato usan una luz azul. Los vegetales en la bandeja continuarán su fotosíntesis bajo el efecto de la longitud de onda de la luz azul y permanecerán vivos y frescos.

5.8. Ionizador (Opcional)

El sistema ionizador en el conducto de aire del compartimento de enfriado sirve para ionizar el aire. Las emisiones de iones negativos eliminan las bacterias y otras moléculas que causan olor en el aire.

5.9. Filtro de olores (Opcional)

El filtro de olores en el conducto de aire del compartimento de enfriamiento evitará la formación de olores indeseables.

Uso del aparato

5.10. Icematic y caja de almacenamiento de hielo

(Opcional)

Llene el icematic con agua y póngalo en marcha. El hielo estará listo después de aproximadamente dos horas. No retire la icematic para tomar el hielo.

Gire los botones de las cámaras de hielo a mano derecha al 90°, el hielo caerá en la caja de almacenamiento de hielo de abajo. A continuación, puede quitar la caja de almacenamiento de hielo y servir el hielo.



La caja de almacenamiento del hielo está destinada para el almacenamiento de hielo solamente. No llene con agua. Si lo hace, hará que se rompa.

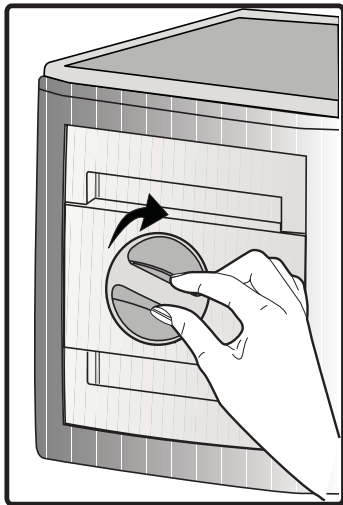

5.11. Máquina de hielo (Opcional)

La máquina de hielo está ubicada en la parte superior de la tapa del congelador.

Sujete las asas en los laterales del depósito de hielo y mueva hacia arriba para retirar.

Retire la tapa decorativa de la máquina de hielo moviendo hacia arriba.

Como sacar la cubitera

Sujete la cubitera por los mangos, elévela ligeramente hacia arriba y tire de ella. (Ilustración 1)

Como volver a colocar la cubitera

Sujete la cubitera por los mangos, muévala en ángulo para alinear sus laterales con las ranuras de inserción, asegurándose de que la varilla selectora esté correctamente colocada. (Ilustración 2)

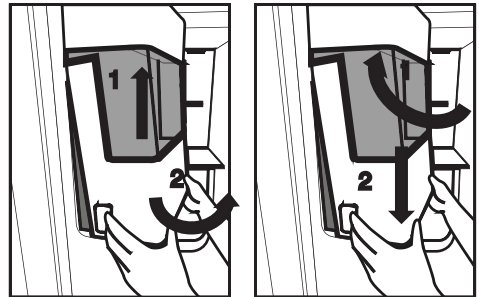

Empuje firmemente hacia abajo, hasta que no quede ningún espacio entre la cubitera y el soporte plástico de la puerta. (Ilustración 2)

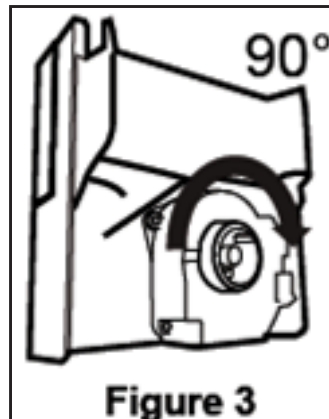

Uso del aparato

Si le cuesta recolocar la cubitera, gírela 90° y vuélvala a colocar tal y como se muestra en la ilustración 3.

Como parte del funcionamiento normal de la nevera, es normal oír ruidos al caer el hielo dentro de la cubitera.

En caso de que el dispensador de hielo no funcione correctamente

Si no saca los cubitos de hielo durante mucho tiempo, se formarán bloques más grandes de hielo. De ser así, saque la cubitera siguiendo las instrucciones anteriores. Separe los bloques de hielo y descarte aquellos que no pueda separar en cubitos. Vuelva a poner los cubitos de hielo en la cubitera. (Ilustración 4)

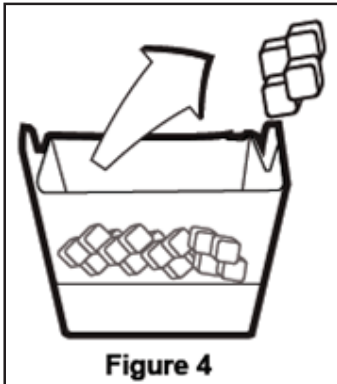

Si no sale hielo por el dispensador, compruebe que no haya hielo o cubitos obstruyendo la boquilla de salida; de ser así, sáquelos. Compruebe con frecuencia la boquilla de salida para comprobar cualquier obstrucción tal y como muestra la ilustración 5.

Cuando use el frigorífico por primera vez, o cuando no lo vaya a usar durante mucho tiempo.

Los cubitos de hielo pueden aún ser pequeños tras conectar los tubos; el aire que pueda haber en ellos se purgará durante el funcionamiento normal del frigorífico.

Debido a que los tubos pueden contener restos de contaminantes, le recomendamos que descarte el hielo que produzca el frigorífico durante un día aproximadamente.



Precaución!

No meta las manos ni ningún objeto dentro de la boquilla de salida ni en la cuchilla: las piezas podrían dañarse o usted podría sufrir heridas y lesiones.

No permita que los niños se cuelguen del dispensador de hielo ni de la hielera: podrían sufrir heridas y lesiones.

Utilice ambas manos para sacar la cubitera; así evitará que ésta pueda caerse al suelo.

Si cierra la puerta del frigorífico con fuerza, se podría derramar agua sobre la cubitera.

No desmonte la cubitera a menos que sea realmente necesario.

Uso del aparato

5.12. Congelación de alimentos frescos

- Para preservar la calidad de los alimentos, los alimentos colocados en el compartimento del congelador deben congelarse lo más rápidamente posible, utilice la congelación rápida para esto.
- Congelar los alimentos cuando están frescos extenderá su tiempo de almacenamiento en el compartimento del congelador.
- Empaque los alimentos en envases herméticos y séllelos herméticamente.
- Asegúrese de que los alimentos sean envasados antes de ponerlos en el congelador. Utilice envases para congelador, papel de aluminio, papel a prueba de humedad, bolsas de plástico o materiales de embalaje similares en lugar de papel de embalaje tradicional.
- Marque cada paquete de alimentos por escrito de la fecha de empaque antes de la congelación. Esto le permitirá determinar la frescura de cada paquete cada vez que abre el congelador. Mantenga los alimentos más antiguos en el frente para asegurar que se utilicen primero.
- Los alimentos congelados deben usarse inmediatamente después de la descongelación y no se deben congelar de nuevo.
- No congele grandes cantidades de alimentos de una sola vez.

5.13. Recomendaciones para el almacenamiento de los alimentos congelados

El compartimento se debe establecer en al menos a -18°C .

1. Coloque los alimentos en el congelador lo más rápidamente posible para evitar la descongelación.
2. Antes de congelar, revise la "Fecha de caducidad" en el paquete para asegurarse de que no ha caducado.
3. Asegúrese de que el embalaje de la comida no este dañado.

5.14. Detalles del congelador

Los artículos de comida solo pueden conservarse durante períodos prolongados en o por debajo de la temperatura de -18°C . Usted puede mantener los alimentos frescos durante meses (en congelador a o por debajo de temperaturas de 18°C).

Los alimentos a congelar no deben ponerse en contacto con los alimentos ya congelados en el interior para evitar la descongelación parcial. Hierva las vegetales y filtre el agua para prolongar el tiempo de almacenamiento congelado.

Compartimento del congelador	Ajuste Compartimento del refrigerador	Ajuste Descripciones
-18°C	4°C	Esta es la opción predeterminada y recomendada de ajuste.
$-20, -22$ o -24°C	4°C	Estos ajustes son recomendables para temperaturas ambiente superiores a 30°C .
Congelación rápida	4°C	Use este para congelar los alimentos en un corto tiempo, el aparato se restablecerá a la configuración anterior cuando el proceso está completo.
-18°C o más frío	2°C	Use estos ajustes si usted cree el compartimento de enfriamiento no está lo suficientemente frío debido a la temperatura ambiente o por abrir con frecuencia la puerta.

Recomendó el uso de Temperature: FF: 4°C / 40°F Frz : -15°C / 5°F

Uso del aparato

Coloque los alimentos en envases herméticos después de la filtración y en el congelador. Los plátanos, tomates, lechuga, apio, huevos, patatas y alimentos similares no se deben congelar. La congelación estos alimentos solo reduce el valor nutricional y la calidad de los mismos, y existe la posibilidad de que se echen a perder lo que sería perjudicial para la salud.

5.15.Colocación de los alimentos

Estantes del compartimento congelador	Varios artículos congelados como carne, pescado, helados, vegetales, etc.
Estantes del compartimento refrigerador	Alimentos dentro de ollas, placa cerrada, cajas neveras, huevos (en envase tapado)
Estantes de la puerta del compartimento refrigerador	Alimentos o bebidas pequeños y embalados
Bandeja de vegetales	Frutas y vegetales
Compartimento de alimentos frescos	Carnes frías (comida para el desayuno, aparatos cárnicos que se consumen en un corto plazo)

5.16.Alerta de puerta abierta (Opcional)

Se escuchará una alarma sonora si la puerta del aparato permanece abierta durante 1 minuto. La alerta audible se detendrá cuando se cierre la puerta o se presione un botón en la pantalla (si está disponible).

5.17.Luz interna

La luz interior utiliza una lámpara tipo LED. Póngase en contacto con el servicio técnico autorizado para cualquier problema con esta lámpara.

Las bombillas de este electrodoméstico no sirven para la iluminación en el hogar. Su propósito es el de ayudar al usuario a colocar los alimentos en el frigorífico o congelador de forma cómoda y segura.

6. Limpieza y mantenimiento

Limpie el aparato con regularidad, esto prolongará su vida útil.



ADVERTENCIA: Desconecte la alimentación antes de limpiar el refrigerador.

- No utilice herramientas afiladas ni abrasivas, jabones, aparatos de limpieza de casa, detergentes, gas, gasolina, barniz ni sustancias similares para la limpieza.
- Derrita una cucharada de carbonato en agua. Humedezca un trozo de tela en el agua y escurra. Limpie el dispositivo con el paño y seque a fondo.
- Tenga cuidado en mantener el agua lejos de la cubierta de la lámpara y otras partes eléctricas.
- Limpie la puerta con un paño húmedo. Retire todos los elementos en el interior para separar las puertas y estantes del mueble. Levante los estantes de la puerta hasta desprenderlos de su riel. Limpie y seque las estanterías, a continuación, colóquelas de nuevo en su lugar deslizándolas desde arriba.
- No use agua con cloro ni aparatos de limpieza en la superficie exterior y las piezas de revestidas de cromo del aparato. El cloro causará herrumbre en este tipo de superficies metálicas.

6.1. Prevención del mal olor

El aparato se fabrica libre de cualquier material oloroso. Sin embargo, mantener la comida en secciones inadecuadas y una limpieza inadecuada de las superficies internas puede causar mal olor. Para evitar esto, limpie el interior con agua carbonatada cada 15 días.

- Mantenga los alimentos en envases sellados. Los microorganismos pueden propagarse fuera de los alimentos no sellados y causar mal olor.
- No guarde alimentos caducados y en mal estado en el refrigerador.
- No utilice herramientas afiladas y abrasivas ni jabón, productos de limpieza domésticos, detergentes, gasolina, benceno, cera, etc., de lo contrario los sellos en las piezas de plástico se caerán y deformarán. Use agua tibia y un paño suave para limpiar y secar.

6.2. Protección de superficies de plástico

El aceite derramado en las superficies de plástico puede dañar la superficie y debe ser limpiado inmediatamente con agua tibia.

7 Solución de problemas

Revise esta lista antes de contactar con el servicio técnico. Si lo hace, le ahorrará tiempo y dinero. Esta lista incluye quejas frecuentes que no están relacionados con la mano de obra ni materiales defectuosos. Algunas funciones mencionadas en este documento pueden no ser aplicables a su aparato.

El refrigerador no está funcionando.

- El enchufe no está totalmente en la toma. >>> *Basta conectarlo para asentarlos por completo en la toma.*
- El fusible conectado a la toma de alimentación del aparato o el fusible principal está fundido. >>> *Revise los fusibles.*

Condensación en la pared lateral del compartimento de enfriamiento (MULTI ZONA, REFRIGERADOR, CONTROL y FLEXI ZONA).

- El medio ambiente es demasiado frío. >>> *No instale el aparato en ambientes con temperaturas inferiores a -5°C.*
- La puerta se abre con demasiada frecuencia >>> *Tenga cuidado de no abrir la puerta del aparato con demasiada frecuencia.*
- El medio ambiente es demasiado húmedo. >>> *No instale el aparato en ambientes húmedos.*
- Los alimentos que contienen líquidos se mantienen en sus envases sin sellar. >>> *Mantenga los alimentos que contengan líquidos en los envases sellados.*
- La puerta del aparato se deja abierta. >>> *No mantenga la puerta del aparato abierta durante largos periodos.*
- El termostato está ajustado a una temperatura demasiado baja. >>> *Ajuste el termostato a la temperatura adecuada.*

El compresor no está funcionando.

- En caso de fallo de alimentación repentino o tirando del enchufe de alimentación y poniéndolo de nuevo, la presión del gas en el sistema de refrigeración del aparato no será equilibrada, lo que desencadena la salvaguardia térmica del compresor. El aparato se reiniciará después de aproximadamente 6 minutos. Si el aparato no se reinicia después de este período, póngase en contacto con el servicio.
- La descongelación está activa. >>> *Esto es normal para un aparato de descongelación completamente automático. La descongelación se realiza periódicamente.*
- El aparato no está enchufado >>> *Asegúrese de que el cable de alimentación esté enchufado.*
- El ajuste de la temperatura es incorrecto. >>> *Seleccione el ajuste de la temperatura adecuado.*
- No hay energía eléctrica. >>> *El aparato continuará funcionando con normalidad una vez que se restablezca la alimentación.*

El ruido de funcionamiento del refrigerador aumenta mientras está en uso.

- El desempeño operativo del aparato puede variar en función de las variaciones de la temperatura ambiente. Esto es normal y no indica mal funcionamiento.

El refrigerador funciona demasiado a menudo o por demasiado tiempo.

Solución de problemas

- El nuevo aparato puede ser más grande que el anterior. Los aparatos de mayor tamaño se ejecutarán por períodos más largos.
- La temperatura ambiente puede ser alta. >>> *El aparato normalmente funciona durante largos períodos a mayor temperatura ambiente.*
- El aparato puede haber sido conectado recientemente o un nuevo alimento fue colocado en su interior. >>> *El aparato tardará más en alcanzar la temperatura fijada cuando es enchufado recientemente o si un nuevo alimento se coloca en el interior. Esto es normal.*
- Grandes cantidades de alimentos calientes pueden haber sido colocados recientemente en el aparato. >>> *No coloque alimentos calientes dentro del aparato.*
- Las puertas se abren frecuentemente o se mantienen abiertas durante largos períodos. >>> *El aire caliente que se mueve adentro hará que el aparato funcione más tiempo. No abra las puertas con demasiada frecuencia.*
- La puerta del congelador o del refrigerador puede estar abierta. >>> *Compruebe que las puertas estén completamente cerradas.*
- El aparato puede estar ajustado a una temperatura demasiado baja. >>> *Ajuste la temperatura a un grado más alto y espere a que el aparato alcance la temperatura ajustada.*
- La arandela de la puerta del refrigerador o el congelador puede estar sucia, desgastada, rota o mal instalada. >>> *Limpe o reemplace la arandela. Una arandela de la puerta dañada / agrietada hará que el aparato funcione durante períodos más largos para preservar la temperatura actual.*

La temperatura del congelador es muy baja, pero la temperatura del refrigerador es adecuada.

- La temperatura del compartimento congelador se establece a un grado muy bajo. >>> *Ajuste la temperatura del compartimento del congelador a un grado más alto y vuelva a intentarlo.*

La temperatura del refrigerador es muy baja, pero la temperatura del congelador es adecuada.

- La temperatura del compartimento congelador se establece a un grado muy bajo. >>> *Ajuste la temperatura del compartimento del refrigerador a un grado más alto y vuelva a intentarlo.*

Los alimentos guardados en los cajones del compartimento de refrigeración se congelan.

- La temperatura del compartimento congelador se establece a un grado muy bajo. >>> *Ajuste la temperatura del compartimento del congelador a un grado más alto y vuelva a intentarlo.*

La temperatura en el refrigerador o el congelador es demasiado alta.

- La temperatura del compartimento del congelador se establece a un grado muy bajo. >>> *El ajuste de temperatura del compartimento del refrigerador influye en la temperatura del compartimento del congelador. Cambie la temperatura del compartimento del refrigerador o congelador y espere a que los compartimentos pertinentes alcancen el nivel de temperatura ajustado.*
- Las puertas se abren frecuentemente o se mantienen abiertas durante largos períodos. >>> *No abra las puertas con demasiada frecuencia.*
- La puerta puede estar abierta. >>> *Cierre la puerta por completo.*
- El aparato puede haber sido conectado recientemente o un nuevo alimento fue colocado en su interior. >>> *Esto es normal. El aparato tardará más en alcanzar la temperatura fijada fue enchufado recientemente o si un nuevo alimento se coloca en el interior.*
- Grandes cantidades de alimentos calientes pueden haber sido colocados recientemente en el aparato. >>> *No coloque alimentos calientes en el interior del aparato.*

Ruido o agitación.

Solución de problemas

- El suelo no está nivelado o no es firme. >>> *Si el aparato está temblando cuando se mueve lentamente, ajuste las patas para equilibrar el aparato. También asegúrese de que el suelo sea lo suficientemente resistente para soportar el aparato.*
- Cualquier artículo colocado sobre el aparato pueden causar ruido. >>> *Retire todos los objetos colocados sobre el aparato.*

El aparato está haciendo ruido de flujo de líquido, rociado, etc.

- Los principios de funcionamiento del aparato implican flujos de líquido y gas. >>> *Esto es normal y no indica mal funcionamiento.*

Hay sonido del viento que sopla procedente del aparato.

- El aparato utiliza un ventilador para el proceso de enfriamiento. Esto es normal y no indica mal funcionamiento.

Hay condensación en las paredes internas del aparato.

- El clima caliente o húmedo aumentarán la formación de hielo y de condensación. Esto es normal y no indica mal funcionamiento.
- Las puertas se abren frecuentemente o se mantienen abiertas durante largos períodos. >>> *No abra las puertas con demasiada frecuencia, si están abiertas, ciérrelas.*
- La puerta puede estar abierta. >>> *Cierre la puerta por completo.*

Hay condensación en el exterior del aparato o entre las puertas.

- Puede ser por que el clima ambiental sea húmedo, esto es bastante normal en ambientes húmedos. >>> *La condensación se disipará cuando se reduzca la humedad.*

El interior huele mal.

- El aparato es limpiado regularmente. >>> *Limpie el interior con regularidad utilizando una esponja, agua caliente y agua carbonatada.*
- Ciertos envases y materiales de embalaje pueden causar olor. >>> *Utilice envases y materiales de embalaje que sean exentos de olores.*
- Los alimentos se colocan en envases no selladas. >>> *Mantenga los alimentos en envases sellados. Los microorganismos pueden propagarse fuera de los alimentos no sellados y causar mal olor.*
- Retire todos los alimentos caducados o en mal estado del aparato.

La puerta no se cierra.

- Los paquetes de alimentos pueden estar bloqueando la puerta. >>> *Cambie de lugar los elementos que bloqueen las puertas.*
- El aparato no está en posición vertical sobre la base. >>> *Ajuste los soportes para equilibrar el aparato.*
- El suelo no está nivelado o no es firme. >>> *Asegúrese de que el suelo esté nivelado y sea lo suficientemente resistente para soportar el aparato.*

La bandeja de las vegetales se ha atascado.

- Los alimentos pueden estar en contacto con la parte superior del cajón. >>> *Reorganice los alimentos en el cajón.*



ADVERTENCIA: Si el problema persiste después de seguir las instrucciones de esta sección, póngase en contacto con su vendedor o un Servicio Autorizado. No trate de reparar el aparato.

DECLARACIÓN DE LA GARANTÍA PARA LOS REFRIGERADORES BLOMBERG

Las garantías proporcionadas por Blomberg en estas declaraciones se aplican solamente a los refrigeradores Blomberg vendidos al comprador o propietario original en Estados Unidos y Canadá. La garantía no es transferible. Para obtener el servicio de la garantía, comuníquese con nuestro distribuidor más cercano, según se indican por estado y provincia. Necesitará el número de modelo, el número de serie, y el nombre y dirección del vendedor de su refrigerador, donde lo compró y la fecha de compra /fecha de instalación. Esta garantía le otorga derechos legales específicos y también puede tener otros derechos, que varían según el estado. También, asegúrese de registrar su producto para la garantía en www.blombergappliances.com.

1 año (*) de garantía total a partir de la fecha de la primera instalación

Blomberg reparará o reemplazará sin ningún costo para el consumidor las piezas defectuosas del refrigerador si se utilizó bajo condiciones de electrodoméstico normal (la garantía se anula si este producto se usa de forma comercial, por ejemplo en un hotel, hogar de ancianos, etc.) A la reparación la debe realizar una agencia de servicio autorizada de Blomberg. (Los defectos cosméticos se deben informar en un plazo de 10 días hábiles a partir de la instalación). La garantía de 1 año de los accesorios es para las piezas solamente y no incluye la mano de obra.

Garantía limitada de dos años desde la fecha de la primera instalación (únicamente piezas). Blomberg reparará o sustituirá cualquier pieza sin ningún costo para el cliente si los daños o los fallos de estos componentes se deben a materiales defectuosos o a la mano de obra. De nuevo, el frigorífico debe haberse usado bajo condiciones domésticas normales y no comercialmente, tal como se ha indicado anteriormente (la mano de obra va a cargo del cliente).

2 a 5 años (*, **) de garantía limitada a partir de la fecha de la primera instalación

(para las piezas solamente de 2 a 5 años) Blomberg reparará o reemplazará cualquier compresor, evaporador, condensador o secadora sin costo para el consumidor si los defectos en el material o la mano de obra causaron daños o fallas en estos componentes.

El refrigerador se debe haber usado bajo condiciones normales de electrodoméstico y no de manera comercial (los cargos por mano de obra son responsabilidad del consumidor).

Exención de las garantías y exclusiones:

La garantía no cubre los costos de reparación por parte de un agente de servicio autorizado para corregir la instalación, los problemas eléctricos o la instrucción educativa sobre el uso del refrigerador. La garantía tampoco cubre los defectos o daños causados por casos fortuitos (como tormentas, inundaciones, incendios, aludes, etc.), los daños causados por el uso del refrigerador para fines que no son para los que se diseñó, tampoco el mal uso, abuso, accidente, alteración, instalación incorrecta, mantenimiento, cargos de traslado, llamadas al servicio fuera de las horas de trabajo normales, recolección y entrega, cualquier pérdida de comida debido a la falla del producto, trabajo de reparación no autorizado o reparadores.

Este producto está completamente probado y pasó las inspecciones de control de calidad oficiales antes de dejar el sitio de fabricación original. Los términos de la garantía para este electrodoméstico Blomberg no son válidos si un distribuidor autorizado, reparador, vendedor de terceros, revendedor u otra persona autorizada altera, modifica o coloca piezas adicionales en el producto y vuelve a empacarlo.

EN LA MEDIDA PERMITIDA POR LA LEY, ESTA GARANTÍA SUSTITUYE TODAS LAS OTRAS GARANTÍAS EXPRESAS E IMPLÍCITAS INCLUIDAS LAS GARANTÍAS IMPLÍCITAS DE COMERCIABILIDAD Y APTITUD PARA UN FIN PARTICULAR. BLOMBERG NO ASUME NINGUNA RESPONSABILIDAD POR LA CALIDAD DE ESTE PRODUCTO EXCEPTO LO INDICADO EN ESTA DECLARACIÓN DE GARANTÍA. BLOMBERG NO SE HACE RESPONSABLE DE QUE EL PRODUCTO SE ADAPTE A ALGÚN FIN PARTICULAR PARA EL QUE USTED PUEDA COMPRAR ESTE PRODUCTO, EXCEPTO PARA LO INDICADO EN ESTA DECLARACIÓN DE GARANTÍA.

Blomberg no asume ninguna responsabilidad por los daños incidentales o resultantes. Esos daños incluyen, entre otros, pérdidas de ganancias, pérdidas de ahorros o ingresos, pérdidas del uso del refrigerador o cualquier otro equipo asociado, costos de capital, costos de cualquier equipo sustituto, instalaciones o servicios, tiempo de inactividad, reclamos de terceros y daños en la propiedad. Algunos estados no permiten la exclusión o limitación de los daños incidentales o resultantes, por lo tanto las anteriores limitaciones o exclusiones pueden no aplicarse en su caso.

(*)La fecha de instalación debe ser la fecha de compra o 5 días hábiles después de la entrega del producto al hogar, lo que ocurra después.

() Las piezas reemplazadas asumirán la identidad de las piezas originales + su garantía original.**

Ninguna otra garantía. Esta Declaración de la garantía es la garantía completa y exclusiva del fabricante. Ningún empleado de Blomberg o cualquier otra parte está autorizado a realizar declaraciones de la garantía además de las que aparecen en esta Declaración de la garantía.

Guarde esta tarjeta de la garantía, el manual del usuario y el recibo de la venta para referencia futura.

CÓMO OBTENER SERVICIO

Comuníquese con el Distribuidor de su estado o provincia que se indica en la Lista de contacto de distribuidores, o llame a nuestro número gratuito al 1 800 459 9848 para obtener la dirección de un Agente de servicio Blomberg autorizado.

Blomberg[®]

seit 1883

www.blomberginternational.com

info@blomberginternational.com

57 7438 0000/AD
EN-FR-ES