

Register your
appliance and join
the Bosch
family of perks:
[bosch-home.com/us/
mybosch](https://bosch-home.com/us/mybosch)



Built-in oven

HBL5754UC	HBL5344UC	HBL8454UC	HBLP454UC	HBL8444LUC
HBL8444RUC	HBL5351UC	HBL5451UC	HBL5551UC	HBL5651UC
HBL57M52UC	HBN8451UC	HBL8443UC	HBL8453UC	HBN8651UC
HBL8642UC	HBL8651UC	HBL87M53UC	HBL8753UC	HBL8743UC
HBLP451UC	HBLP451LUC	HBLP451RUC	HBLP651UC	HBLP651LUC
HBLP651RUC	HBLP752UC	HSLP751UC		

[en-us] Use and Care Manual
[fr-ca] Manuel d'utilisation

Built-in oven
Four encastré

2
45

Table of contents

1 IMPORTANT SAFETY INSTRUCTIONS.....	3	9.4 Oven temperature offset	24
1.1 Safety definitions.....	3	9.5 Auto convection conversion	24
1.2 General information.....	3	10 Home Connect™	24
1.3 Intended use	3	10.1 Setting up Home Connect™	25
1.4 Restriction on user group	3	10.2 Remote start	25
1.5 Safe use.....	3	10.3 Home Connect™ settings	25
1.6 Child safety	5	10.4 Setting remote control.....	26
1.7 Cleaning function	6	10.5 Remote diagnostics	26
1.8 Proper installation and maintenance	6	10.6 Software update.....	26
1.9 Remote operation	7	10.7 Data Protection.....	26
1.10 State of California Proposition 65 Warnings	7	11 Getting the most out of your appliance	26
2 Preventing material damage	8	11.1 Rack positions	26
2.1 General	8	11.2 Getting the best results	27
3 Environmental protection and energy-saving	8	11.3 General tips for heating modes	27
3.1 Disposal of packaging	8	12 Cleaning and maintenance	29
3.2 Saving energy	8	12.1 Cleaning agents.....	29
4 Familiarizing yourself with your appliance	9	12.2 Self clean function	31
4.1 Appliance	9	12.3 Maintenance	32
4.2 Control panel.....	10	13 Troubleshooting	36
4.3 Basic features	11	14 Cooking charts.....	37
4.4 Heating modes and functions.....	11	14.1 Baked goods/entrées	37
4.5 Oven cavity	13	14.2 Meats.....	39
5 Accessories.....	15	14.3 Air fry	42
5.1 Other accessories	15	15 Disposal.....	42
5.2 Safe use of oven racks.....	15	15.1 Disposal of your old appliance	42
5.3 Inserting the wire rack	15	16 Customer Service	42
5.4 Inserting the telescopic rack.....	16	16.1 Model number (E-Nr.) and production number (FD)	42
6 Before using for the first time	16	16.2 Rating plate location	42
6.1 Cleaning the appliance before using it for the first time.....	16	17 STATEMENT OF LIMITED PRODUCT WARRANTY.....	43
6.2 Setting the clock.....	16	17.1 What this warranty covers & Who it applies to	43
6.3 Pairing your oven with Home Connect™.....	17	17.2 How long the warranty lasts	43
7 Basic Operation	17	17.3 Repair/replace as your exclusive remedy.....	43
7.1 Setting the heating mode and temperature - 500 Series double ovens.....	17	17.4 Out of warranty product	44
7.2 Setting the heating mode and temperature - 500 Series single ovens.....	17	17.5 Warranty exclusions	44
7.3 Setting the heating mode and temperature - 800 and Benchmark® Series	17	17.6 Obtaining warranty service	44
7.4 Temperature range by heating mode	17		
7.5 Heating time limitation.....	18		
7.6 Fast preheat.....	18		
7.7 Meat probe.....	18		
7.8 Turning the panel lock on or off.....	19		
8 Timer functions.....	19		
8.1 Kitchen timer	19		
8.2 Oven timer	19		
8.3 Delay cook	20		
8.4 Sabbath mode.....	20		
9 Basic settings.....	22		
9.1 Overview of the basic settings.....	22		
9.2 Changing the basic settings - 500 Series	24		
9.3 Changing the basic settings - 800 and Bench- mark® Series	24		



IMPORTANT SAFETY INSTRUCTIONS

READ AND SAVE THESE INSTRUCTIONS

Read all instructions carefully before use. These precautions will reduce the risk of electrical shock, fire and injury to persons. When using kitchen appliances, basic safety precautions must be followed including those in the following pages.

1.1 Safety definitions

Here you can find explanations of the safety signal words used in this manual.

WARNING

This indicates that death or serious injuries may occur as a result of non-observance of this warning.

CAUTION

This indicates that minor or moderate injuries may occur as a result of non-observance of this warning.

NOTICE:

This indicates that damage to the appliance or property may occur as a result of non-compliance with this advisory.

Note: This alerts you to important information and/or tips.

1.2 General information

Here you can find general information about this manual.

- Please read this manual carefully.
- Observe the safety instructions and warnings.
- Keep the manual and the product information in a safe place for future reference or for the next owner.
- Check the appliance for damage after unpacking it. Do not connect the appliance if it has been damaged in transit.

1.3 Intended use

Only a qualified electrician may connect appliances without plugs. The manufacturer is not responsible for damage caused by incorrect connections. Please see the Statement of Limited Product Warranty → *Page 43*.

Only use this appliance:

- To prepare meals and drinks.
- In private households and in enclosed spaces in a residential environment.

1.4 Restriction on user group

This appliance is not intended for use by persons (including children) with reduced physical, sensory or mental capabilities, or lack of experience and knowledge, unless they have been given supervision or instruction concerning use of the appliance by a person responsible for their safety.

When children become old enough to use the appliance, it is the responsibility of the parents or legal guardians to ensure that they are instructed in safe practices by qualified persons.

Children should be supervised to ensure that they do not play with the appliance.

Do not let children play with the appliance.

1.5 Safe use

WARNING

When properly cared for, your new appliance has been designed to be safe and reliable.

- ▶ Read all instructions carefully before use. These precautions will reduce the risk of burns, electric shock, fire, and injury to persons.
- ▶ When using kitchen appliances, basic safety precautions must be followed, including those in the following pages.

WARNING

If materials inside an oven or warming drawer should ignite, keep door closed.

- ▶ Turn off the appliance and disconnect the circuit at the circuit breaker box.

A fire could occur during cooking.

- ▶ Always have a working smoke detector near the kitchen.
- ▶ Have an appropriate fire extinguisher available, nearby, highly visible and easily accessible near the appliance. NEVER cover any slots, holes or passages in the oven bottom or cover an entire rack with materials such as aluminum foil.
- ▶ Doing so blocks air flow through the oven.
- ▶ Aluminum foil linings may also trap heat, causing a fire hazard.

Cooking fires can spread if extinguished incorrectly.

- ▶ Never use water on cooking fires.



IMPORTANT SAFETY INSTRUCTIONS

READ AND SAVE THESE INSTRUCTIONS

Wear Proper Apparel. Loose-fitting or hanging garments, such as ties, scarves, jewelry, or dangling sleeves, should never be worn while using the appliance.

- ▶ Tie long hair so that it does not hang loose.
- ▶ Secure all loose garments, etc. before beginning.

In the event that personal clothing or hair catches fire, drop and roll immediately to extinguish flames.

Do Not Use Water on Grease Fires.

- ▶ Smother fire or flame or use dry chemical or foam-type extinguisher.

CAUTION

The oven vents are important for air circulation. Covering the oven vents will cause the oven to overheat. Refer to the appliance overview for the location of the oven vents.

→ *Page 9*

- ▶ Do not obstruct oven vents.

WARNING

Use Only Dry Potholders. Moist or damp potholders on hot surfaces may result in burns from steam.

- ▶ Do not let potholders touch hot heating elements.
- ▶ Do not use a towel or other bulky cloth.

DO NOT TOUCH HEATING ELEMENTS OR INTERIOR SURFACES OF OVEN - Heating elements may be hot even though they are dark in color. Interior surfaces of an oven become hot enough to cause burns.

- ▶ During and after use, do not touch, or let clothing, potholders, or other flammable materials contact heating elements or interior surfaces of oven until they have had sufficient time to cool. Other surfaces of the appliance may become hot enough to cause burns. Among these surfaces are oven vent openings, surfaces near these openings and oven doors.

Exercise caution when opening the appliance.

- ▶ Standing to the side, open the door (or drawer) slowly and slightly to let hot air and/or steam escape.
- ▶ Keep your face clear of the opening and make sure there are no children or pets near the unit.
- ▶ After the release of hot air and/or steam, proceed with your cooking.
- ▶ Keep doors shut unless necessary for cooking or cleaning purposes.
- ▶ Do not leave open doors unattended.

CAUTION

Use caution when cooking foods with high alcohol content (e.g. rum, brandy, bourbon) in the oven. Alcohol evaporates at high temperatures. There is a risk of burning as the alcohol vapors may catch fire in the oven.

- ▶ Use only small quantities of alcohol in foods, and open the oven door carefully.

The oven racks and the oven cavity surfaces become very hot during cooking.

- ▶ Place oven racks in the desired positions before turning oven on.
- ▶ Always use oven mitts when the oven is warm.
- ▶ If a rack must be moved while the oven is hot, do not let oven mitts contact hot heating elements.
- ▶ Use caution when removing oven racks from the lowest rack position to avoid contact with the hot oven door.

WARNING

The oven interior and the meat probe become very hot.

- ▶ Use oven mitts to plug and unplug the meat probe.

WARNING

Storage in or on Appliance - The use of corrosive chemicals in heating or cleaning will damage the appliance and could result in injury.

- ▶ Flammable materials, corrosive chemicals, vapors or non-food products should not be stored or used in an oven or on or near surface units.
- ▶ The appliance is specifically designed for use when heating or cooking food.

This appliance is intended for normal family household use only.

- ▶ It is not approved for outdoor use.
- ▶ See the Statement of Limited Product Warranty. If you have any questions, contact the manufacturer.

WARNING - Using this appliance other than for its intended use can cause fire or injury to persons.

- ▶ Use this appliance only for its intended use as described in this manual.
- ▶ NEVER use your appliances as a space heater for warming or heating the room. Doing so may result in overheating the appliance.
- ▶ Never use the appliance for storage.



IMPORTANT SAFETY INSTRUCTIONS

READ AND SAVE THESE INSTRUCTIONS

WARNING - TO REDUCE THE RISK OF INJURY TO PERSONS IN THE EVENT OF A GREASE FIRE, OBSERVE THE FOLLOWING.

- ▶ **SMOTHER FLAMES** with a close-fitting lid, cookie sheet, or metal tray, then turn off the burner. **BE CAREFUL TO PREVENT BURNS.** If the flames do not go out immediately, **EVACUATE AND CALL THE FIRE DEPARTMENT.**
- ▶ **NEVER PICK UP A FLAMING PAN** – You may be burned.
- ▶ **DO NOT USE WATER**, including wet dishcloths or towels – a violent steam explosion will result.
- ▶ Use an extinguisher **ONLY** if:
 - You know you have a Class ABC extinguisher, and you already know how to operate it.
 - The fire is small and contained in the area where it started.
 - The fire department is being called.
 - You can fight the fire with your back to an exit.

Do not heat or warm unopened food containers. Build-up of pressure may cause the container to burst and cause injury.

Failure to operate knobs properly may result in personal injury and damage to the appliance.

Cooking or roasting bags might explode.

- ▶ Follow the manufacturer's directions when using cooking or roasting bags.

CAUTION

To avoid possible injury or damage to the appliance, ensure oven rack is installed exactly per installation instructions and not backwards or upside down.

Do not place anything on the oven cavity bottom. Do not cover it with aluminum foil. A build-up of heat could damage the appliance or cause injury.

WARNING

Moisture intrusion may cause an electric shock.

- ▶ Do not use any steam cleaners or high-pressure cleaners to clean the appliance.

If the appliance or the power cord is damaged, this is dangerous.

- ▶ Never operate a damaged appliance.
- ▶ If the appliance or the power cord is damaged, immediately switch off the breaker in the circuit breaker box.
- ▶ Call Customer Service. → *Page 42*
- ▶ Repairs to the appliance must only be performed by qualified personnel trained for this purpose.

WARNING

Scratched glass in the appliance door may develop into a crack.

- ▶ Do not use any harsh or abrasive cleaners or sharp metal scrapers to clean the glass on the oven door, as they may scratch the surface.

Use of a wrong meat probe can damage the insulation.

Use only the meat probe intended for this appliance.

1.6 Child safety

WARNING

Do not allow children to use this appliance unless closely supervised by an adult.

- ▶ Children and pets should not be left alone or unattended in the area where the appliance is in use. They should never be allowed to play in its vicinity, whether or not the appliance is in use.

Do not allow anyone to climb, stand, lean, sit, or hang on any part of an appliance, especially a door, warming drawer, or storage drawer.

- ▶ This can damage the appliance, and the unit may tip over, potentially causing severe injury.

Do not let children play with the appliance.

CAUTION

Do not store items of interest to children in cabinets above an appliance or on the backguard of an appliance. Children climbing on the appliance to reach items could be seriously injured.

Do Not Leave Children Alone.

- ▶ Children should not be left alone or unattended in the area where the appliance is in use.
- ▶ They should never be allowed to sit or stand on any part of the appliance.
- ▶ Always check inside the oven before turning it on.

WARNING

To avoid the risk of suffocation:

- ▶ Do not allow children to play with packaging material.
- ▶ Store small parts safely as they can be a choke hazard.



IMPORTANT SAFETY INSTRUCTIONS

READ AND SAVE THESE INSTRUCTIONS

1.7 Cleaning function

Follow these safety instructions when using the cleaning function.

WARNING

Do not block the oven vent(s) during the self-cleaning cycle.

- ▶ Always operate the unit according to the instructions in this manual.

WARNING

During the elimination of soil during self-cleaning, small amounts of carbon monoxide can be created and the fiberglass insulation could give off very small amounts of formaldehyde during the first several cleaning cycles.

- ▶ To minimize exposure to these substances, provide good ventilation with an open window, or use a ventilation fan or hood.

The oven heats up to a very high temperature during self-cleaning. Opening the door can result in injury.

- ▶ When self-cleaning, confirm that the door locks and will not open.
- ▶ If the door does not lock, do not run Self Clean. Contact Customer Service.

WARNING

The outside of the appliance gets very hot when the cleaning function is in progress.

- ▶ Never touch the appliance door.
- ▶ Allow the appliance to cool down.
- ▶ Keep children at a safe distance.

WARNING

Do not leave food or cooking utensils, etc., in an oven during the pyrolytic self-cleaning mode of operation.

CAUTION

Remove broiler pans, pots, and other utensils and excess spillage before self-cleaning.

CAUTION

Birds have very sensitive respiratory systems.

- ▶ Keep pet birds out of the kitchen or other rooms where kitchen fumes could reach them.
- ▶ During self clean, fumes are released that may be harmful to birds.
- ▶ Other kitchen fumes such as overheating margarines and cooking oils may also be harmful.

WARNING

Do not clean the door gasket – The door gasket is essential for a good seal. Care should be taken not to rub, damage, or move the gasket.

WARNING

Do not use a protective coating to line the oven.

Do Not Use Commercial Oven Cleaners.

Clean only parts listed in this manual.

Please note that some pets or humans can be sensitive to the odors created during the self-cleaning process whether it is a manufacturing residue burn off or food. It is recommended that those potentially affected be removed from the kitchen area during the self-clean process.

1.8 Proper installation and maintenance

WARNING

In the event of a malfunction, it might become necessary to turn off the power supply.

- ▶ Have the installer show you the circuit breaker or fuse. Mark it for easy reference.

To avoid electrical shock hazard, before servicing the appliance, turn power off at the service panel and lock the panel to prevent the power from being switched on accidentally.

Proper Installation - Improper installation or grounding can cause electric shock.

- ▶ This appliance must be properly installed and grounded by a qualified technician.
- ▶ Connect only to properly grounded outlet.
- ▶ Refer to installation instructions for details.

User Servicing - Do not repair or replace any part of the appliance unless specifically recommended in this manual.

- ▶ All other servicing should be referred to an authorized service provider.

Light socket is live when door is open if main power supply is not turned off.

- ▶ Turn off main power supply at the service panel before changing the light bulbs.

WARNING

Make sure the appliance and lights are cool and power to the appliance has been turned off before replacing the light bulb(s). Failure to do so could result in electrical shock or burns.

- ▶ The lenses must be in place when using the appliance.



IMPORTANT SAFETY INSTRUCTIONS

READ AND SAVE THESE INSTRUCTIONS

- ▶ The lenses serve to protect the light bulb from breaking.
- ▶ The lenses are made of glass. Handle carefully to avoid breaking. Broken glass can cause an injury.

Failure to follow these instructions when removing the oven door may lead to personal injury or product damage.

- ▶ Make sure oven is cool and power to the oven has been turned off before removing the door. Failure to do so could result in electrical shock or burns.
- ▶ The oven door is heavy and parts of it are fragile. Use both hands to remove the oven door.
- ▶ The door front is glass. Handle it carefully to avoid breakage.
- ▶ Grasp only the side of the oven door. Do not grasp the handle. It may swing in your hand and cause damage or injury. Failure to grasp the oven door firmly and properly could result in personal injury or product damage.
- ▶ To avoid injury from hinge bracket snapping closed, be sure both levers are securely in place before removing the door.
- ▶ Do not force the door open or closed. The hinge could be damaged and cause damage or injury.
- ▶ Do not lay the removed door on sharp or pointed objects as this could break the glass. Lay it on a flat, smooth surface, positioned so that the door cannot fall over.

WARNING

Grease and fat can ignite when heated.

- ▶ Keep the oven free from grease build up.

CAUTION

In the event of an error the display flashes and beeps continuously.

- ▶ Disconnect appliance from the power supply and call an authorized service provider.

WARNING

Malfunctions can cause injuries.

- ▶ Do not operate this appliance if it is not working properly, or if it has been damaged. Contact an authorized service provider.

1.9 Remote operation

CAUTION

This appliance may be configurable to allow remote operation at any time.

- ▶ Do not store any flammable materials or temperature sensitive items inside, on top or near surface units of the appliance.

1.10 State of California Proposition 65 Warnings

This product may contain a chemical known to the State of California, which can cause cancer or reproductive harm. Therefore, the packaging of your product may bear the following label as required by California:

STATE OF CALIFORNIA PROPOSITION 65 WARNING:



WARNING
Cancer and Reproductive Harm - www.P65Warnings.ca.gov

IMPORTANT SAFETY NOTICE: The California Safe Drinking and Toxic Enforcement Act requires the Governor of California to publish a list of substance known to the state to cause cancer, birth defect or other reproductive harm, and requires businesses to warn customers of potential exposure to such substances. The burning of gas cooking fuel and the elimination of soil during self-cleaning can generate small amounts of carbon monoxide. The fiberglass insulation in self clean ovens gives off very small amounts of formaldehyde during the first several cleaning cycles. California lists formaldehyde as a potential cause of cancer. Carbon monoxide is a potential cause of reproductive toxicity. Exposure to these substances can be minimized by:

- Providing good ventilation when cooking with gas.
- Providing good ventilation during and immediately after self-cleaning the oven.
- Operating the unit according to the instructions in this manual.

2 Preventing material damage

2.1 General

NOTICE:

The presence of objects on the oven cavity bottom will cause heat to build up. The baking and roasting times will no longer be correct and the enamel will be damaged.

- ▶ Do not cover the oven cavity bottom with any sort of foil or greaseproof paper.
- ▶ Do not place accessories on the oven cavity bottom.

If aluminum foil comes into contact with the door glass, it could cause permanent discoloration.

- ▶ Do not allow aluminum foil in the oven cavity to come into contact with the door glass.

When the oven cavity is hot, any water inside it will create steam. The change in temperature may cause damage.

- ▶ Never pour water into the oven cavity when it is still hot.
- ▶ Never place cookware containing water on the oven cavity bottom.

The prolonged presence of moisture in the oven cavity leads to corrosion.

- ▶ Allow the oven cavity to dry after use.
- ▶ Do not keep moist food in the oven cavity for a long time with the door closed.
- ▶ Do not store food in the oven cavity.

Leaving the appliance to cool down with the door open will damage the front of neighboring kitchen units over time.

- ▶ Always allow the oven cavity to cool down with the door closed after cooking at high temperatures. Only leave the oven cavity to dry with the door open if a lot of moisture was produced during operation.
- ▶ Take care not to trap anything in the appliance door.

Fruit juice dripping from the baking tray leaves stains that cannot be removed.

- ▶ When baking very juicy fruit pies, do not pack too much on the baking tray.

If the seal is very dirty, the appliance door will not close properly when the appliance is in operation. This may damage the front of adjacent kitchen units.

- ▶ Never operate the appliance if the seal is damaged or missing.

Sitting or placing objects on the appliance door may damage it.

- ▶ Do not place or hang objects on the appliance door.
- ▶ Do not place cookware or accessories on the appliance door.

With certain models, accessories may scratch the door glass when closing the appliance door.

- ▶ Always push accessories fully into the oven cavity. Carrying the appliance by the door handle could break it. The door handle cannot support the weight of the appliance.

- ▶ Do not carry or hold the appliance by the door handle.

3 Environmental protection and energy-saving

3.1 Disposal of packaging

The packaging materials are environmentally compatible and can be recycled.

- ▶ Sort the individual components by type and dispose of them separately.

3.2 Saving energy

If you follow these recommendations, your appliance will use less energy.

Only preheat the appliance if the recipe or the recommended settings tell you to do so.

- ✓ Not preheating the appliance can reduce the energy used.

Use dark-colored, black-coated or enameled baking pans.

- ✓ These types of baking pans absorb the heat particularly well.

Open the appliance door as little as possible during operation.

- ✓ This will maintain the temperature in the oven cavity and eliminate the need for the appliance to reheat.

When baking multiple dishes, do so in succession or at the same time.

- ✓ The oven cavity is heated after baking the first dish. This reduces the baking time for the second dish.

If the cooking time is relatively long, you can switch the appliance off 10 minutes before the cooking time ends.

- ✓ There will be enough residual heat to finish cooking the dish.

Remove any accessories that are not being used from the oven cavity.

- ✓ An extra pan without food affects the browning and cooking.

Allow frozen food to defrost before cooking.

- ✓ This will save the energy that would otherwise be required to defrost it.

Use Eco heating modes, if available.

- ✓ EcoChef™ is an intelligent heating mode that allows you to gently cook meat, fish and baked items. The appliance optimally controls the supply of energy to the oven cavity. The food is cooked in phases using residual heat. This means that it remains more succulent and browns less.

Depending on the preparation and food, you can save energy. If you preheat the appliance or open the appliance door before the food has finished cooking, you may not be able to achieve this result.

4 Familiarizing yourself with your appliance

4.1 Appliance

Here you can find an overview of the parts of your appliance.

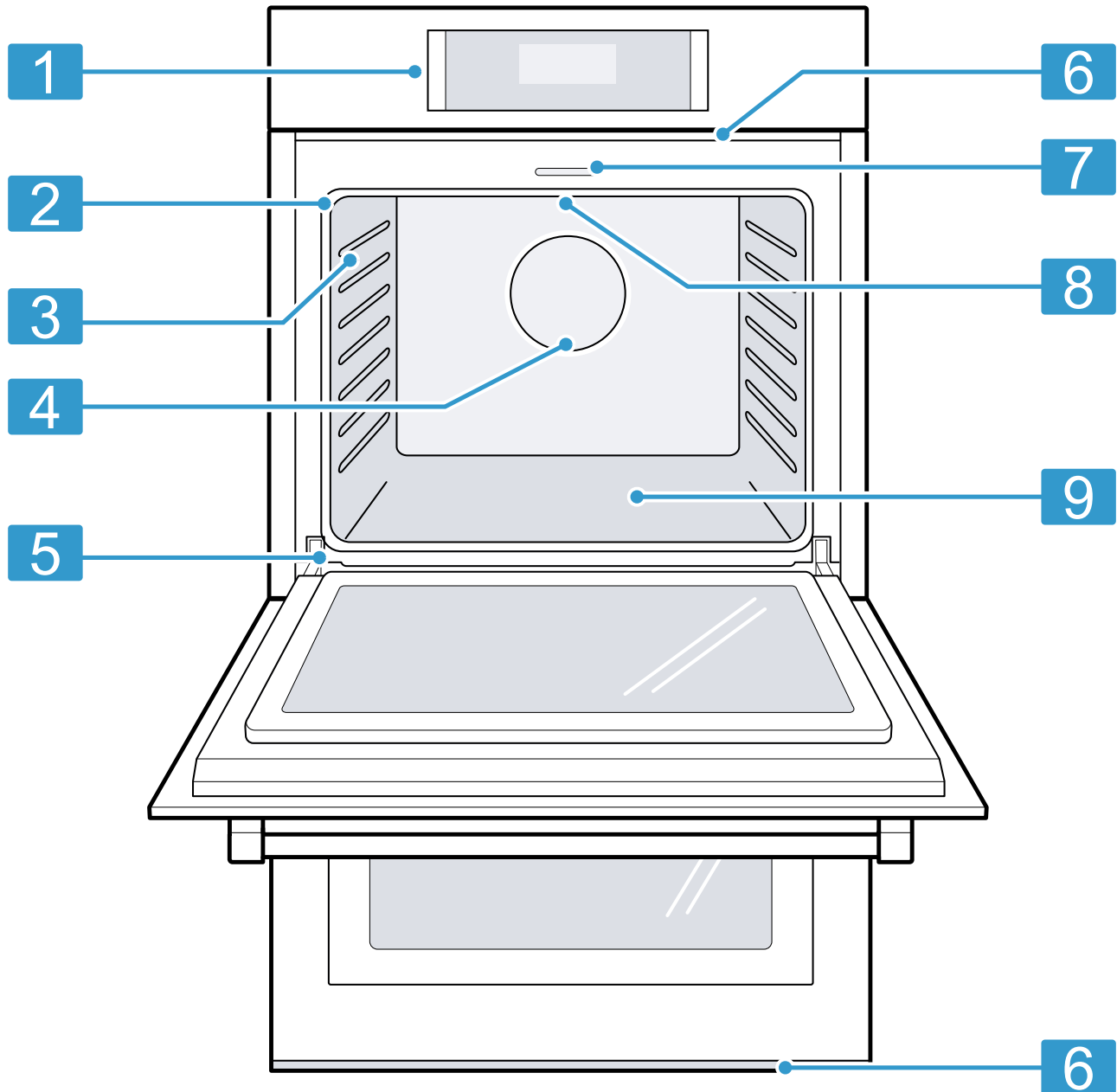

- | | |
|---|-----------------------------|
| 1 | Control panel |
| 2 | Door gasket |
| 3 | Socket for meat probe |
| 4 | Convection fan |
| 5 | Door hinge (left and right) |

- | | |
|---|--------------------|
| 6 | Oven vent |
| 7 | Door latch |
| 8 | Broil element |
| 9 | Oven cavity bottom |

4.2 Control panel

You can use the control panel to configure all functions of your appliance and to obtain information about the operating status.

Note: The control panel graphics are representative. Your oven may have different graphic appearances.

800 and Benchmark® Series oven control panel

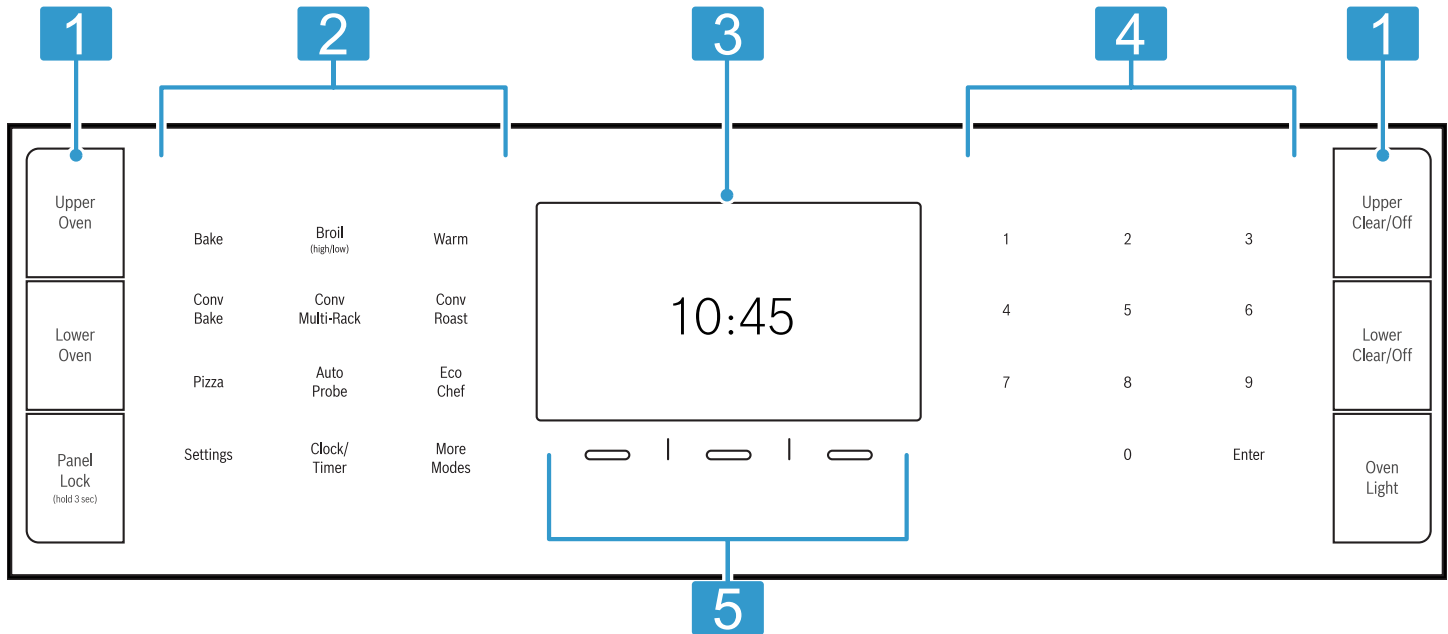

1	Function buttons	Some appliances feature stainless SteelTouch™ buttons for basic functions.
2	Touch keys	Touch keys are touch sensitive areas. You only have to press on the keys lightly to operate them. The touch keys will not work if you press several of them at once, such as when cleaning them.
3	Display	Depending on your oven model the display shows information on the currently active modes and features. In standby mode the display shows the time of day.
4	Numeric keypad	Used for entering numeric values, such as timer values.
5	Soft keys	Soft keys are touch keys which can change functionality. Depending on the operating status, the display shows which function the respective key has at the moment.

500 Series oven control panel

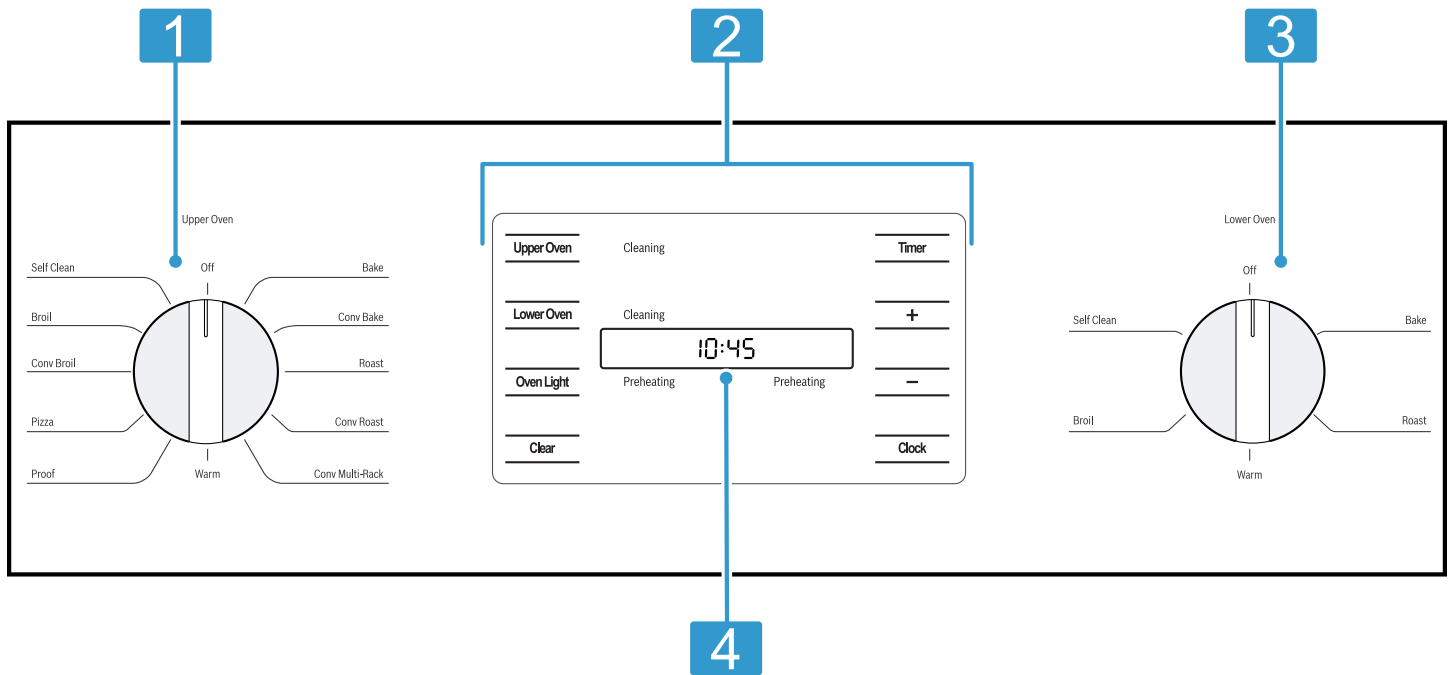

1	Mode selection knob	Use to select the desired mode.
2	Touch keys and indicators	Touch keys are touch sensitive areas. You only have to press on the keys lightly to operate them. The touch keys will not work if you press several of them at once, such as when cleaning them. The indicators light up when the respective function is active.
3	Mode selection or temperature selection knob	Single ovens: Use to select the heating mode temperature. Double ovens: Use to select heating mode for lower oven cavity.
4	Display	The display shows cooking times and timer values. In standby mode the display shows the time of day.

4.3 Basic features

Here you can find information on the basic operating features of your oven. This Use and Care Manual covers several models. Your model may have some but not all of the touch keys listed.















Touch key	Function
Clear/Off	Main switch. Clear settings or turn the oven on or off.
Upper Oven	Select upper oven cavity to change settings.
Lower Oven	Select lower oven cavity to change settings.
Upper Clear/Off	Clear settings or turn off upper oven cavity.







Touch key	Function
Lower Clear/Off	Clear settings or turn off lower oven cavity.
Oven Light	While the oven door is closed, press the oven light keypad to turn the light on and off. When the oven door is opened, the oven light will automatically turn on. During self clean the oven light cannot be turned on.
Clear	Cancel a function.
Clock	Set the time of day.
+	Increases the displayed value.
-	Decreases the displayed value.

4.4 Heating modes and functions

Here you can find a list of heating modes and other features of your appliance. This Use and Care Manual covers several models. Your model may have some but not all of the features or displays listed.

Not all models have the Home Connect™ feature.

Button / Knob position	Symbol (800 Series only)	Mode	How it works and what it is used for
Bake		Bake	Cooks with dry, heated air. For a variety of foods, such as cakes, cookies, pastries, quick breads, quiche and casseroles. → "How to use Bake mode ", Page 27
Conv Bake		Convection bake	Similar to bake, but air is circulated by a fan at the back of the oven. Best for baked goods such as cakes, cornbread, pies, quick breads, tarts, and yeast breads. → "How to use Conv Bake mode ", Page 27
Conv Multi Rack		Multi-rack convection	Well suited for cooking individual serving-sized foods such as cookies and biscuits. It is also good for cooking on multiple racks (2 or 3) at the same time. Baking cookies is possible on 6 racks simultaneously. → "How to use Conv Multi Rack mode ", Page 28
Broil (high/low) Variable Broil (hi/low)	 	Broil high intensity Broil low intensity	Use for tender cuts of meat 1" (2.5 mm) or less thick, poultry, browning bread and casseroles. → "How to use Broil (high/low) mode ", Page 28
Conv Broil		Convection broil	Combines intense heat from upper element with fan circulation. Use for tender cuts of meat more than 1" (2.5 mm) thick, poultry and fish. Not for browning. → "How to use Conv Broil mode ", Page 28 For some models, press More Modes to access this mode.
Air Fry		Air fry	Uses hot air for crispy results without all the oil. For packaged and convenience foods such as hot wings or French fries. For some models, press More Modes to access this mode.
Warm		Warm	Maintains a low temperature in order to keep food hot. Best for baked goods such as cakes, cornbread, pies, quick breads, tarts, and yeast breads. → "How to use Warm mode ", Page 29 Note: Warm is available on the Home Connect™ app for 500 Series oven models.
Roast		Roast	Best suited for meats, poultry, less tender cuts of meats and roasting vegetables. → "How to use Roast mode ", Page 28 For some models, press More Modes to access this mode.
Conv Roast		Convection roast	Uses intense heat and air circulated by a fan. Use for tender cuts of meat and poultry and roasting vegetables. Meats are more juicy and moist than results with roast mode. → "How to use Conv Roast mode ", Page 28
Proof		Proofing dough	Maintains the warm, non-drafty environment needed for proofing yeast leavened products. → "How to use Proof mode ", Page 29
Frozen Foods		Frozen foods	Evenly distributes heat throughout the oven cavity. Does not require preheating. For frozen convenience foods such as fish sticks and chicken nuggets.
Pizza		Pizza	Heat is circulated throughout the oven by the convection fan. Use for fresh or frozen pizza. → "How to use Pizza mode ", Page 28 For some models, press More Modes to access this mode.
Eco Chef		EcoChef™	Uses residual heat to reduce energy consumption during cooking. The probe is always used to monitor internal food temperature and cook the food.
Probe Auto Probe		Meat probe/Auto probe	Use to determine the internal temperature of many foods, especially meats and poultry during cooking. → "Meat probe", Page 18

Button / Knob position	Symbol (800 Series only)	Mode	How it works and what it is used for
More Modes	-	More modes	Some models have a More Modes button for accessing additional heating modes. Depending on your model these may include: <ul style="list-style-type: none"> ■ Convection broil <ul style="list-style-type: none"> In the More Modes menu Convection Broil has two choices HI/LO. Press the #2 to change ■ Pizza ■ Proof ■ Roast ■ Frozen Foods ■ Air Fry ■ Self Clean ■ ecoChef
Remote Start		Remote start	Allows user to start, pause, and abort oven programs remotely via the Home Connect™ app on a mobile device.
Delay Cook (end time)		Delay cook	Allows the oven to be programmed to finish a timed cooking mode at a predetermined time. → "Delay cook", Page 20
Fast Preheat		Fast preheat	Fast preheat heats the oven quicker than standard preheat. → "Fast preheat", Page 18
Sabbath		Sabbath	The Sabbath mode enables those of particular faiths to use their ovens on the Sabbath. → "Sabbath mode", Page 20
Self Clean	cleaning	Pyrolytic self-cleaning	The oven reaches a high temperature to burn off food soil. → "Self clean function", Page 31
Home Connect 800 Series		Home Connect™ feature	 Wi-Fi on  Wi-Fi off
Timer Kitchen Timer (on/off)		Kitchen timer	The kitchen timer is a countdown timer that has no affect on oven heating. The kitchen timer is used for general kitchen timing needs. → "Kitchen timer", Page 19
Oven Timer		Oven timer	The oven timer is a countdown timer which upon reaching 00:00 turns the oven off, stopping the current mode. The oven timer is used to set how long a mode will run. → "Oven timer", Page 19
Settings			Press to access the settings. → "Basic settings", Page 22
Panel Lock			→ "Turning the panel lock on or off", Page 19

4.5 Oven cavity

Here you can find information about the features of the oven cavity.

CAUTION

Do not place anything on the oven cavity bottom. Do not cover it with aluminum foil. A build-up of heat could damage the appliance or cause injury.

Convection fan

Convection baking uses a fan to circulate the oven's heat evenly and continuously within the oven.

This improved heat distribution allows for even cooking and excellent results using multiple racks at the same time.

Cooling fan

The cooling fan runs during all cooking modes.

The fan can be heard when it is running, and warm air may be felt as it is released from the oven vent. The fan may also run after the oven is off.

Oven vent

Warm air may be released from the oven vent before, during and after cooking. It is normal to see steam escaping from the vent, and condensation may collect in this area. This area may be warm when the oven is in use.

⚠ CAUTION

The oven vents are important for air circulation. Covering the oven vents will cause the oven to overheat. Refer to the appliance overview for the location of the oven vents.

→ *Page 9*

- ▶ Do not obstruct oven vents.

Rack positions

Your oven has six rack positions. The rack positions are counted from bottom to top.

Use rack positions 1 through 6 only. DO NOT attempt to use the top guide to support an oven rack.

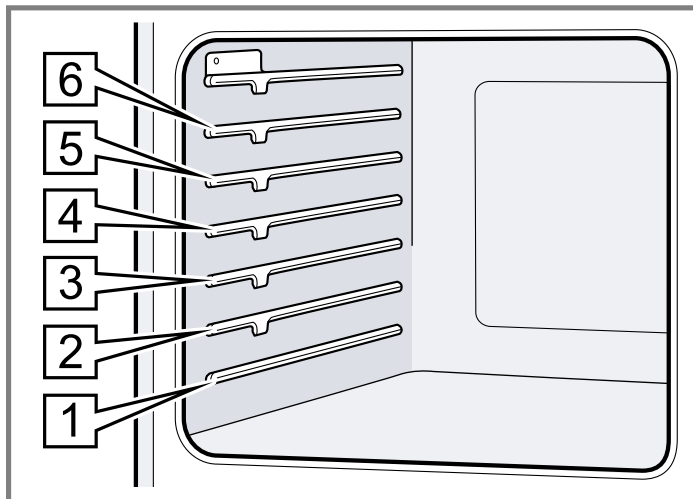

Refer to our recommendations for selecting the suitable rack position. → *Page 26*

5 Accessories

Only use original accessories. These are designed especially for your appliance.

Note: Accessories may become deformed if they get hot. Deformation has no effect on function. As the accessory cools down, it will regain its original shape.

The accessories supplied may differ depending on the appliance model.

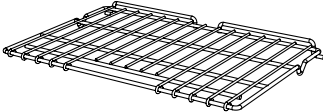
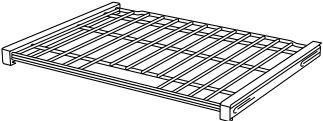
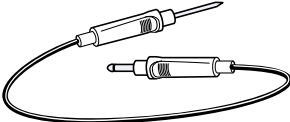
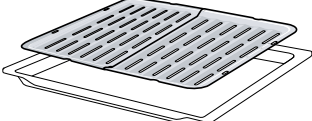
Accessories	Use
Wire rack	 <ul style="list-style-type: none"> ■ These racks can be used for most cooking. ■ You can use multiple racks at the same time. <p>Note: Do not clean using the Self Clean function.</p>
Telescopic rack	 <p>Use with heavier dishes to make placement into the oven easier.</p> <p>Note: Do not clean using the Self Clean function.</p>
Meat probe and plug	 <p>The meat probe can be used to determine the internal temperature of many foods, especially meats and poultry.</p> <p>Notes</p> <ul style="list-style-type: none"> ■ Do not clean using the Self Clean function. ■ Do not clean in the dishwasher.
Broiler pan and grid	 <p>Use for broiling and roasting.</p> <p>Note: Do not clean using the Self Clean function.</p>

5.1 Other accessories

You can purchase other accessories from our Customer Service, specialist retailers or online.

You will find a comprehensive range of products for your appliance in our brochures and online:

www.bosch-home.com

Accessories are appliance-specific. When purchasing, always check for compatibility with your appliance model number (E-Nr).

You can find out which accessories are available for your appliance in our online shop or from our Customer Service.

5.2 Safe use of oven racks

For your safety, follow these recommendations on how to use the oven racks correctly.

CAUTION

The oven racks and the oven cavity surfaces become very hot during cooking.

- ▶ Place oven racks in the desired positions before turning oven on.
- ▶ Always use oven mitts when the oven is warm.
- ▶ If a rack must be moved while the oven is hot, do not let oven mitts contact hot heating elements.
- ▶ Use caution when removing oven racks from the lowest rack position to avoid contact with the hot oven door.

CAUTION

To avoid possible injury or damage to the appliance, ensure oven rack is installed exactly per installation instructions and not backwards or upside down.

Do not slide any accessories between the rack positions, or they may tip.

5.3 Inserting the wire rack

Requirement: You have read the recommendation on → "Safe use of oven racks", Page 15.

1. Grasp the rack firmly on both sides.
2. Tilt the rack up to allow the stop into rack guide ①.

- Bring the rack to a horizontal position and push it in the rest of the way ②.

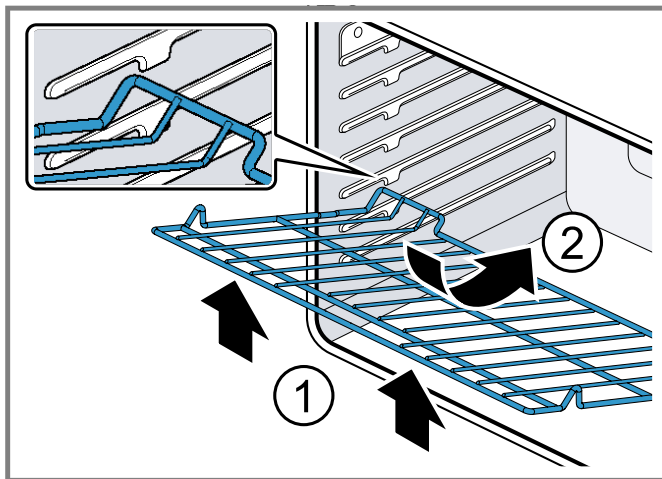

The rack should be straight and flat, not crooked.

5.4 Inserting the telescopic rack

Requirement: You have read the recommendation on → "Safe use of oven racks", Page 15.

- Slide the rack in evenly until the rear of the rack is about 2" (5 cm) from the back of the oven.
- Tilt the front of the rack up about 3/4" (2 cm) ① and finish pushing the rack all the way back ②.

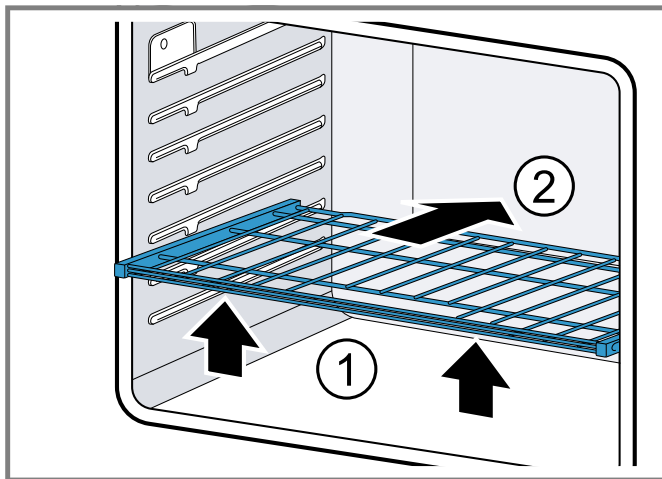

Note: Avoid striking the oven light cover glass when pushing the rack into position.

- ✓ The back of the telescopic rack drops in to place.
- Pull the rack forward to engage the bottom of the rack onto the rear of the rack position guide.
 - Lower the front of the rack to finish seating it on the rack guide. The rack should feel stable when properly seated.
 - Slide the movable part of the telescopic rack in and out a few times to make sure it is able to move freely and that the non-moving part of the telescopic rack is securely anchored.

Removing a telescopic rack

- Lift the front of the telescopic rack assembly about 1/2" (1 cm) and push the rack to the rear about 3/4" (2 cm).
- ✓ The rack can disengage from the rack position guide.

- Lift the rear of the telescopic rack assembly so it clears the rack position guide and gently pull the rack from the oven.

Note: Do not pull the rack unevenly, this will cause it to bind during removal, catching on the oven walls.

6 Before using for the first time

Carry out these steps before using your appliance.

- The appliance must be properly installed by a qualified service provider before use.
- Read and understand all safety precautions → Page 3 and information in the Use and Care Manual prior to operating.
- Download the Home Connect™ app to remotely control your appliance, get cooking inspiration, and access service tips and support.
- This Use and Care Manual covers several models. Not all features are available on all models.

6.1 Cleaning the appliance before using it for the first time

Clean the oven cavity and accessories before using the appliance to prepare food for the first time.

- Remove all packaging materials from the oven cavity. For double ovens, check both oven cavities.
- Before heating the appliance, wipe the smooth surfaces in the oven cavity with a soft, damp cloth.
- Keep the room ventilated while the appliance is heating.
- Set the heating mode and temperature.

Heating mode	Conv Bake
Temperature	maximum
Duration	1 hour

- Switch off the appliance after the specified cooking time.
 - Wait until the oven cavity has cooled down.
 - Clean the smooth surfaces with soapy water and a dish cloth.
 - Clean the accessories using soapy water and a dish cloth or soft brush.
- ✓ There may be a slight odor during first uses. This is normal and will disappear.

6.2 Setting the clock

The oven includes time functions that require the current time to be set.

Tip: Activate Home Connect™ to set and maintain the clock automatically.

Setting the clock - 500 Series

Requirement: The oven is in standby mode.

- Press **Clock**.
- Press + or - to set the hour.
- Press **Clock**.
- Press + or - to set the minutes.

Setting the clock - 800 Series

Requirement: The oven is in standby mode.

1. Press **Clock**.
 - ✓ The display shows "SET CLOCK".
2. Press **Enter**.
3. Use the numeric keypad to enter the desired time.
 - The numbers fill in from right to left. To enter 10:45, type 1, 0, 4, 5.
4. Press **Enter**.

Setting the clock for Benchmark® Series models

1. Single ovens: Press **Clock**. Double ovens: Press **Settings**.
 - ✓ The display shows "Set Clock" .
2. Press on the soft key under "Set Clock" .
 - ✓ The soft key designations in the display change.
3. Set the desired time:

Left soft key	Press to add one hour
Right soft key	Press to subtract one hour
Middle soft key	<ul style="list-style-type: none"> ▪ Press to enter desired value with the numeric keypad. ▪ Select AM or PM

4. Press **Enter**.

6.3 Pairing your oven with Home Connect™

In order to utilize the full feature potential of the appliance, download the Home Connect™ app on a smart device and pair the appliance to the home's Wi-Fi device.

- ▶ For step-by-step instructions, see → "Home Connect™", Page 24.

7.4 Temperature range by heating mode

Heating mode	Lowest in °F (°C)	Highest in °F (°C)
Bake	100 (38)	550 (285)
Roast	100 (38)	550 (285)
Broil (high/low) Variable Broil (hi/low)	450 (230)	550 (285)
Air Fry	100 (38)	550 (285)
Warm	150 (65)	225 (105)
Proof	85 (30)	125 (52)
Conv Bake	100 (38)	550 (285)
Conv Multi Rack	100 (38)	550 (285)
Conv Roast	100 (38)	550 (285)
Pizza	100 (38)	550 (285)
Conv Broil	450 (230)	550 (285)
Frozen Foods	100 (38)	550 (285)
EcoChef™	100 (38)	550 (285)

7 Basic Operation

7.1 Setting the heating mode and temperature - 500 Series double ovens

1. Turn the oven mode knob for the desired oven cavity to the desired heating mode.
2. Press **+** or **-** to set the temperature.
 - ✓ The set oven temperature is displayed.
 - ✓ The oven begins to preheat. preheating lights up.

Changing the temperature - 500 Series double ovens

1. Press **Upper Oven** or **Lower Oven** to select the desired oven cavity.
 - ✓ The current oven temperature flashes.
2. Press **+** or **-** to set the temperature.

7.2 Setting the heating mode and temperature - 500 Series single ovens

1. Turn the heating mode knob to the desired heating mode.
2. Turn the temperature knob to the desired temperature.

7.3 Setting the heating mode and temperature - 800 and Benchmark® Series

1. For double ovens, press **Upper Oven** or **Lower Oven** to select the desired oven cavity.
2. Press the button for the desired heating mode.
 - ✓ The heating mode and the default temperature are displayed.
 - ✓ The temperature flashes to show it can be edited.
3. If desired, enter a temperature using the numeric keypad.
4. Press **Enter**.
 - ✓ The oven begins to preheat. The preheat bar on the display begins to fill up.

7.5 Heating time limitation

The maximum heating time is limited. If you forget to turn off the oven, it turns off automatically after a set period of time. The maximum time for Sabbath mode is 74 hours. For all other heating modes the maximum allowed time is 24 hours.

Temperature °F	Temperature °C	Max. time allowed without activity
100 - 200	30 - 120	24 hours
201 - 550	121 - 300	12 hours

7.6 Fast preheat

With this function you can shorten the time the oven needs to reach the set temperature.

Fast preheat is available for the following heating modes:

- **Bake**
- **Conv Multi Rack**
- **Conv Bake**
- **Conv Roast**
- **Pizza**

Fast preheat is not available for the following heating modes:

- **Roast**
- **Broil (high/low)**
- **Conv Broil**
- **Proof**
- **Warm**

Setting fast preheat

1. Set the desired heating mode.
2. Enter the desired temperature using the numeric keypad.
3. Press **Fast Preheat**.

Note: If fast preheat is not allowed for the selected heating mode an error tone sounds.

4. To turn off fast preheat press **Fast Preheat** again.

7.7 Meat probe

The meat probe measures the internal temperature of the food. You can set a core temperature and the heating mode turns off automatically as soon as the set temperature is reached.

- The meat probe can be used with the heating modes bake, roast, and all convection modes, except convection broil.
- The probe function is not available when an oven timer has been set.
- You can set a temperature between 100°F (40 °C) and 200°F (100 °C). If you enter a temperature outside this range, an error is displayed.
- The current and target temperature of the probe are displayed in the format "105/180". The current temperature will display "<80" until the food temperature reaches 80°F.
- The probe temperature is updated in increments of 5° during the cooking process.
- Do not store the probe in the oven cavity.
- Double ovens: The probe is only available for the upper oven cavity.

Inserting the meat probe

Requirements

- Food must be completely thawed before inserting the probe into the meat.
 - The probe ships with a black plastic safety cap over the pointed metal end of the probe. The cap must be removed prior to use.
1. Insert the tip of the probe in the middle and thickest part of the meat or the breast for poultry. Make sure the probe is not touching fat, bone or parts of the oven or the pan.
Always use the handle of the probe for inserting and removing.
 2. Insert the plug of the probe into the socket at the side of the oven cavity.

Setting the meat probe - 800 Series

Requirement: → *"Inserting the meat probe", Page 18*

1. Set the desired heating mode and temperature.
2. Press **Probe**.
 - ✓ F and "SET PROBE TEMP" is displayed.
 - ✓ A three digit input prompt "- - -" blinks on the display.
3. Set the desired core temperature with the numeric keypad.
4. Press **Enter**.
 - ✓ The current and target temperature of the probe are displayed.
 - ✓ When the set probe temperature is reached, the heating mode turns off. "COOKING COMPLETE" blinks in the display. An alarm tone sounds every 10 seconds for 2 minutes.
5. Press **Oven Clear/Off** or remove the probe to turn off the display.
 - Always use the handle of the probe for inserting and removing.
 - The probe becomes hot during use. Always use potholders to remove the probe.
- ✓ The display goes to standby mode.

Setting the meat probe - Benchmark® Series

Requirement: → *"Inserting the meat probe", Page 18*

1. Press **Auto Probe**.
 - ✓ The display shows "Food Temp", "Oven Mode" and "Oven Temp".
2. Touch the soft keys under these displays to select the value you want to enter.
3. Use the numeric keypad to enter the temperatures, use the function touch buttons to set the heating mode.
4. Press **Enter**.
 - ✓ The current and target temperature of the probe are displayed.

- ✓ When the set probe temperature is reached, the heating mode turns off. An alarm tone sounds every 10 seconds for 2 minutes.
- 5. Press **Oven Clear/Off** or remove the probe to turn off the display.
 - Always use the handle of the probe for inserting and removing.
 - The probe becomes hot during use. Always use potholders to remove the probe.
- ✓ The display goes to standby mode.

7.8 Turning the panel lock on or off

With the panel lock you can disable all touch keys on the control panel.

Requirement: The oven is in standby mode.

1. Press and hold **Panel Lock** for 3 seconds.
 2. Press and hold **Panel Lock** again for 3 seconds to turn off the panel lock.
- ✓ The display returns to standby mode.

8 Timer functions

Your appliance has various time setting functions.

8.1 Kitchen timer

The kitchen timer is a countdown timer that has no affect on oven heating. You can set a kitchen timer value up to 99:59 hours.

Setting the kitchen timer - 500 Series

1. Press **Timer**.
 - ✓ 0:00 blinks in the display.
2. Press **+**.
 - Tip:** Holding the button down increases the timer value more quickly.
3. Press **Timer**.
 - ✓ The timer starts to count down.
 - ✓ When the kitchen timer has counted down an alarm tone sounds for 2 minutes.
 - ✓ Press **Clear** to cancel the timer or to turn off the alarm tone.

Editing the kitchen timer - 500 Series

1. Press **Timer**.
 - ✓ The current timer value blinks and can be edited.
2. Press **+** to change the timer value.
3. Press **Timer**.

Setting the kitchen timer - 800 Series

1. Press **Kitchen Timer (on/off)**.
 - ✓ 0:00 blinks in the display.
2. Enter the desired timer value in H/MM format using the numeric keypad.
3. Press **Enter**.
 - ✓ The timer starts to count down.
 - ✓ When the kitchen timer has counted down an alarm tone sounds for 2 minutes.
 - ✓ Press **Kitchen Timer (on/off)** to cancel the timer or to turn off the alarm tone.

Editing the kitchen timer - 800 Series

1. Press **Kitchen Timer (on/off)**.
 - ✓ The current timer value blinks and can be edited.
2. Enter the desired timer value using the numeric keypad.
3. Press **Enter**.

Setting the kitchen timer - Benchmark® Series

1. Press **Settings**.
 - ✓ The display shows "Set Timer"
2. Press on the soft key under "Set Timer" .
 - ✓ The display shows "Set Kitchen Timer"
3. Press on the soft key under "Set Kitchen Timer" .
4. Enter the desired timer value using the numeric keypad.
5. Press **Enter**.

Editing the kitchen timer - Benchmark Series

1. Press **Settings**.
 - ✓ The current timer value blinks and can be edited.
2. Enter the desired timer value using the numeric keypad.
3. Press **Enter**.

8.2 Oven timer

If you set an oven timer, operation of the oven stops automatically once this time has elapsed.

Setting the oven timer - 800 Series

The oven timer automatically ends a heating mode after a set period of time.

Note: The oven timer is not available for the heating modes broil, convection broil, proof, or self clean.

1. Set a heating mode and temperature.
2. Press **Oven Timer**.
3. Press **Enter**.
4. Enter the desired timer value in H/MM format using the numeric keypad.
5. Press **Enter**.
 - ✓ The oven timer starts to count down.
 - ✓ When the oven timer reached 0:00 the cooking mode ends and "OVEN TIMER FINISHED" is displayed.
 - ✓ The oven timer alarm tone sounds every 10 seconds for 2 minutes.

Setting the oven timer - Benchmark® Series

1. Set a heating mode and temperature.
2. Press **Settings**.
 - ✓ The display shows "Set Timer"
3. Press on the soft key under "Set Timer".
 - ✓ The display shows "Set Oven Timer"
4. Press on the soft key under "Set Oven Timer".
5. Enter the desired timer value in H/MM format using the numeric keypad.
6. Press **Enter**.
 - ✓ The oven timer starts to count down.
 - ✓ When the oven timer reaches 0:00 the cooking mode ends and "OVEN TIMER FINISHED" is displayed.
 - ✓ The oven timer alarm tone sounds every 10 seconds for 2 minutes.

8.3 Delay cook

With this feature you can program your oven to finish a heating mode at a predetermined time.

CAUTION

Food might spoil when left standing for too long.

- ▶ To maintain food safety, do not leave food in the oven for more than one hour before or after cooking.

Setting delay cook - 800 Series

1. For double ovens: Press **Upper Oven** or **Lower Oven** to select the desired oven cavity.
2. Set a heating mode and temperature.
3. Press **Delay Cook (end time)**.
 - ✓ "ENTER COOK TIME" is displayed.
 - ✓ 0:00 blinks in the display.
4. Press **Enter**.
5. Enter the desired cook time in H/MM format using the numeric keypad.

You can set a cook time of up to 11 hours and 59 minutes.
6. Press **Enter**.
 - ✓ "ENTER END TIME" is displayed.
 - ✓ 00:00 blinks in the display.
7. Enter the desired end time in H/MM format using the numeric keypad.
8. Press **Enter**.
 - ✓ If you program delay cook while a heating mode is running, the heating mode turns off until the calculated start time is reached.
 - ✓ When the end time is reached the cooking mode ends.
 - ✓ An alarm tone sounds every 10 seconds for 2 minutes.
9. To change the timer values after the oven has been started, press **Delay Cook (end time)**.
10. To cancel delay cook, press **Oven Clear/Off**. For double ovens, select the upper or lower oven cavity first.

Setting delay cook - Benchmark® Series

1. For double ovens: Press **Upper Oven** or **Lower Oven** to select the desired oven cavity.
2. Set a heating mode and temperature.
3. Press **Settings**.
 - ✓ The display shows **Delay Cook (end time)**.
4. Press on the soft key under **Delay Cook (end time)**.
5. Enter the desired cook time and end time in H/MM format using the numeric keypad.
6. Press **Enter**.
 - ✓ If you program delay cook while a heating mode is running, the heating mode turns off until the calculated start time is reached.
 - ✓ When the end time is reached the cooking mode ends.
 - ✓ An alarm tone sounds every 10 seconds for 2 minutes.
7. To change the timer values after the oven has been started, press **Settings**.
8. To cancel delay cook, press **Oven Clear/Off**. For double ovens, select the upper or lower oven cavity first.

8.4 Sabbath mode

The Sabbath mode enables those of particular faiths to use their ovens on the Sabbath.

- Sabbath mode is only available in bake mode.
- The temperature range may be set between 100°F (38 °C) and 450°F (230 °C).
- You can set a duration of up to 74 hours.
- Kitchen timer, oven timer or probe feature are not available in Sabbath mode.
- Pressing any of the buttons while the oven is in Sabbath mode will have no effect.
- If the oven light is on when Sabbath Mode is set, the light remains on. If it is off when Sabbath Mode is set, the light remains off.
- For double ovens: You can run Sabbath mode on one oven cavity or on both oven cavities at the same time. The two oven cavities share one Sabbath mode timer but you can set different temperatures for each oven cavity. From the Home Connect™ app, starting the Sabbath mode may be limited to a single oven cavity.

Setting the Sabbath mode - 500 Series

1. Turn the mode knob to **Bake**.
2. Set the temperature to a value within the allowed temperature range.
3. Press and hold **Timer** for 3 seconds.
4. Press **+** or **-**.
 - ✓ The cook time is changed in 30 minutes increments.
 - ✓ Sabbath mode begins. The timer counts down until it reaches :00, then displays "Sab".
 - ✓ The heating mode ends, but the oven stays in Sabbath mode.

Canceling Sabbath mode - 500 Series

- ▶ Turn the heating mode knob to any other mode.
- ✓ Sabbath mode is ended.

Setting the Sabbath mode - 800 Series

Requirement: No kitchen timer or oven timer is running, otherwise the display indicates that Sabbath mode is not available.

1. For double ovens: Select the desired oven cavity.
2. Set **Bake** mode and a temperature within the allowed temperature range.
3. Press **Enter** to start the heating mode.

If you want to use Sabbath mode for both oven cavities, set the heating mode and temperature for both cavities before you continue.
4. Press and hold **Oven Timer** for 5 seconds.
 - ✓ In the Sabbath mode timer the default value 74:00 hours blinks.
5. Set the desired time using the numeric keypad. If you want to keep the default value you do not have to enter anything.
6. Press **Oven Timer**.
 - ✓ Sabbath mode begins. If you do not press **Enter** within 5 seconds Sabbath mode auto starts.
 - ✓ "SABBATH ON" is displayed.
 - ✓ "SAb" is displayed in the temperature display.
 - ✓ The timer counts down until it reaches :00, then "SAB-BATH" is displayed.
 - ✓ The heating mode ends, but the oven stays in Sabbath mode. No changes can be made at this point.

Tip: You can change the temperature while Sabbath mode is running. Enter the desired value with the numeric keypad and press **Enter**. There is not visual or audible response to the input.

Canceling Sabbath mode - 800 Series

- ▶ For single ovens: Press **Oven Clear/Off**. For double ovens: Press **Upper Clear/Off** or **Lower Clear/Off**. You have to cancel Sabbath mode for each oven cavity separately.
- ✓ Sabbath mode is ended.

Setting the Sabbath mode - Benchmark® Series

Requirement: No kitchen timer or oven timer is running, otherwise the display indicates that Sabbath mode is not available.

1. For double ovens: Select the desired oven cavity.
2. Set bake mode.
3. Press and hold the soft key under "Oven Timer" for 5 seconds.
 - ✓ The default temperature blinks.
4. You can set a new temperature within the 100°F (38 °C) to 450°F (230 °C) range.
5. Press **Enter**.
 - ✓ The default Sabbath mode timer value 74:00 hours blinks.
6. Set the desired time using the numeric keypad.
7. Press **Enter**.
 - ✓ "SABBATH" is displayed.
 - ✓ The timer counts down until it reaches :00, then "SABBATH" is displayed.
 - ✓ The heating mode ends, but the oven stays in Sabbath mode. No changes can be made at this point.

Tip: You can change the temperature while Sabbath mode is running. Enter the desired value with the numeric keypad and press **Enter**. There is not visual or audible response to the input.

Using the Holiday cook time

A "Holiday cook time" option can be added to the Sabbath cooking instructions.

1. Press the edit Holiday soft key.
2. Enter the desired Holiday information as prompted.

Canceling Sabbath mode - Benchmark® Series

- ▶ For single ovens: Press **Clear/Off**. For double ovens: Press **Upper Clear/Off** or **Lower Clear/Off**. You have to cancel Sabbath mode for each oven cavity separately.
- ✓ Sabbath mode is ended.

9 Basic settings

You can configure your appliance to meet your needs.

9.1 Overview of the basic settings

Here you can find an overview of the basic settings and factory settings. The basic settings depend on the features of your appliance.

Basic settings 800 Series

Menu item	Description	Settings
	Home Connect™	→ "Home Connect™", Page 24
1	Temperature unit	<ul style="list-style-type: none"> ■ °F (Fahrenheit)¹ ■ °C (Celsius)
2	Display brightness	<ul style="list-style-type: none"> ■ High¹ ■ Medium ■ Low
3	Volume	<ul style="list-style-type: none"> ■ High¹ ■ Medium ■ Low
4	Clock mode	<ul style="list-style-type: none"> ■ 12-hour/12HR¹ ■ 24-hour/24HR
5	Auto convection conversion Decreases the set oven temperature by 25°F for convection bake and convection multi-rack heating modes.	<ul style="list-style-type: none"> ■ On ■ Off¹
6	Button beep Tone when a button is pressed.	<ul style="list-style-type: none"> ■ On¹ ■ Off
7	Standby clock display	<ul style="list-style-type: none"> ■ On¹ ■ Off
8	Language	<ul style="list-style-type: none"> ■ EN¹ ■ FR
9	Temperature offset (Upper cavity for double ovens) Sets the temperature offset value for bake, convection bake, roast, convection roast and convection multi-rack. When an offset value is entered, the actual oven temperature is increased or decreased by this value. This feature is useful if food is either too brown or too light.	<ul style="list-style-type: none"> ■ Between +/- 35°F (+/- 19 °C) in 1° increments ■ 0¹
10	Temperature offset for lower cavity Only available on double ovens	<ul style="list-style-type: none"> ■ Between +/- 35°F (+/- 19 °C) in 1° increments ■ 0¹
	Execute factory reset All settings are reset to factory default, including all Home Connect™ settings.	<ul style="list-style-type: none"> ■ Yes ■ No

¹ Factory setting (may vary according to model)

Basic settings Benchmark® Series

Menu item	Description	Settings
F/C	Temperature unit	<ul style="list-style-type: none"> ■ °F (Fahrenheit)¹ ■ °C (Celsius)
Brightness	Display brightness	<ul style="list-style-type: none"> ■ High¹ ■ Medium ■ Low

¹ Factory setting (may vary according to model)

Menu item	Description	Settings
Volume	Volume of notifications	<ul style="list-style-type: none"> ■ High¹ ■ Medium ■ Low ■ Off
Clock	Clock mode	<ul style="list-style-type: none"> ■ 12-hour/12HR¹ ■ 24-hour/24HR
Conv conversion	Auto convection conversion Decreases the set oven temperature by 25°F for convection bake and convection multi-rack heating modes.	<ul style="list-style-type: none"> ■ On ■ Off¹
Standby clock	Standby clock display	<ul style="list-style-type: none"> ■ On¹ ■ Off
Language	Display language	<ul style="list-style-type: none"> ■ EN¹ ■ FR
Upper temp offset	Temperature offset (upper cavity for double ovens) Sets the temperature offset value for bake, convection bake, roast, convection roast and convection multi-rack. When an offset value is entered, the actual oven temperature is increased or decreased by this value. This feature is useful if food is either too brown or too light.	<ul style="list-style-type: none"> ■ Between +/- 35°F (+/- 19 °C) in 1° increments ■ 0¹
Lower temp offset	Temperature offset lower cavity (only available on double ovens)	<ul style="list-style-type: none"> ■ Between +/- 35°F (+/- 19 °C) in 1° increments ■ 0¹
Customer Service	Customer Service contact information	Refer to the display screen for contact information.
Demo mode	Showroom setting Demo mode disables the heating elements for use in a showroom.	<ul style="list-style-type: none"> ■ Off ■ On
Restore factory settings	Execute factory reset All settings are reset to factory default, including all Home Connect™ settings.	<ul style="list-style-type: none"> ■ Yes ■ No

¹ Factory setting (may vary according to model)

Basic settings 500 Series

Description	Menu item Model HBL5651UC	Menu item Model HBL5551UC	Menu item Models HBL5451UC HBL5754UC	Menu item Models HBL5351UC HBL5344UC HBL57M52UC	Settings
Clock mode	S1	S1	S1	S1	12-hour or 24-hour display mode <ul style="list-style-type: none"> ■ 1 = 12 hr ■ 2 = 24 hr
Temperature unit	S2	S2	S2	S2	<ul style="list-style-type: none"> ■ 1 = F (Fahrenheit) ■ 2 = C (Celsius)
Button beep Tone when a button is pressed	S3	S3	S3	S3	Button sound, yes or no <ul style="list-style-type: none"> ■ 1 = Yes ■ 2 = No
Clock visible	S4	S4	S4	S4	Show clock, yes or no <ul style="list-style-type: none"> ■ 1 = Yes ■ 2 = No
Auto convection conversion	S5	N/A	S5	N/A	Decreases the set oven temperature by 25°F for convection bake and convection multi-rack heating modes <ul style="list-style-type: none"> ■ 1 = On ■ 2 = Off

Description	Menu item Model HBL5651UC	Menu item Model HBL5551UC	Menu item Models HBL5451UC HBL5754UC	Menu item Models HBL5351UC HBL5344UC HBL57M52UC	Settings
Temperature offset	S6- Upper cavity S7- Lower cavity	S5- Upper cavity S6- Lower cavity	S6	S5	<ul style="list-style-type: none"> ■ When an offset value is entered, the actual oven temperature is increased or decreased by this value. This feature is useful if food is either too brown or too light. ■ The allowable range of increment is 0° to +/-35° F (0° to +/-19° C), ■ Temperature offset does not affect Self Clean, Broil, Conv. Broil, Warm or Pizza modes

9.2 Changing the basic settings - 500 Series

1. For single ovens: Press **Clock** and **+** for 2 seconds.
For double ovens: Press **Upper Oven** and **Timer**.
2. Press **Clock** to cycle through the settings list.
3. Press **+** or **-** to change the settings.
4. Press **Clock** to move to the next setting option.
5. Press **Clear** to leave the basic settings menu.

9.3 Changing the basic settings - 800 and Benchmark® Series

1. Press **Settings**.
 - ✓ The display becomes active.
2. Press **Settings** to enter the settings menu.
3. Press **Settings** to cycle through the settings list.
4. Press **Enter** to access the menu for a setting.
5. Enter the desired value with the numeric keypad.
 - ✓ The new value is automatically accepted as the display reverts from edit mode back to standby mode.
6. Press **Clear/Off** to leave the basic settings menu.

9.4 Oven temperature offset

The oven is calibrated to provide accurate results. This feature is useful if you prefer your foods lighter or darker.

- When an offset temperature is selected, the actual oven temperature is raised or lowered by this value.
- Do not use residential oven thermometers to evaluate oven temperatures as they will fluctuate throughout cooking.
- You can set a temperature offset from the factory baseline. Each time you enter the temperature offset in the basic settings menu, the factory baseline temperature is restored so you can set a new offset value.

9.5 Auto convection conversion

Convection bake and convection multi-rack modes require a 25°F reduction in temperature. Auto convection conversion reduces the temperature you enter automatically.

- Simply enter the package or recipe temperature when setting the mode. The control calculates the correct temperature and it is shown in the display.

10 Home Connect™

This appliance is network-capable. Connecting your appliance to a mobile device lets you control its functions via the Home Connect™ app, adjust its basic settings and monitor its operating status.

The Home Connect™ services are not available in every country. The availability of the Home Connect™ function depends on the availability of Home Connect™ services in your country. You can find information on this at: www.home-connect.com.

The Home Connect™ app guides you through the entire registration process. Follow the instructions in the Home Connect™ app to implement the settings.

Tips

- Consult the Home Connect™ documents supplied.
- Follow the instructions in the Home Connect™ app as well.

Notes

- Also note the safety information in this instruction manual and ensure that it is also observed when operating the appliance using the Home Connect™ app.
- Operating the appliance on the appliance itself always takes priority. It is not possible to operate the appliance using the Home Connect™ app during this time.
- In networked standby mode, the appliance requires a maximum of 2 W.

10.1 Setting up Home Connect™

Requirements

- The appliance is connected to the power supply and is switched on.
- You have a mobile device with a current version of the iOS or Android operating system, e.g. a smartphone.
- The mobile device and the appliance are within range of your home network's Wi-Fi signal.

1. Download the Home Connect™ app.



2. Open the Home Connect™ app and scan the following QR code.



3. Follow the instructions in the Home Connect™ app.

10.2 Remote start

If you want to start an oven operation using your mobile device, you must activate Remote Start.

⚠ WARNING

REMOTE OPERATION This appliance is configurable to allow remote operation at any time.

- ▶ Do not store any flammable materials or temperature sensitive items inside, on top or near surface units of the appliance.

Notes

- A permanent Remote start can be activated via the Home Connect™ app. This function allows a remote start of the available operating modes without automatically deactivating Remote start.
- Remote start can only be activated if the Home Connect™ set-up has been successfully completed.
- Some operating modes can only be started on the oven itself.

Setting remote start

- ▶ Select **Remote Start**.

When you start the oven operation on the appliance, remote start is automatically activated. You can therefore make changes from your mobile device or start a new operation.

- ✓ appears in the display.

Note: Opening the oven door after enabling **Remote Start** will deactivate it in certain circumstances. If so, pressing **Remote Start** will enable it again.

10.3 Home Connect™ settings

Adapt Home Connect™ to your needs.

You can find the Home Connect™ settings in the basic settings for your appliance. Which settings the display shows will depend on whether Home Connect™ has been set up and whether the appliance is connected to your home network.

Activating or deactivating Wi-Fi - 800 Series

You can use the Home Connect functions, if Wi-Fi is activated.

1. Press **Settings** to cycle through available options until "HOME CONNECT SETTINGS" is displayed.
2. Press **Enter**.
3. Press **Settings** to cycle through available options until "WI-FI ON" or "WI-FI OFF" is displayed.
4. Press **Enter**.
5. Press **0** for turning Wi-Fi off, or **1** for turning Wi-Fi on.
 - ✓ "DEACTIVATING WI-FI" or "ACTIVATING WI-FI" is displayed.

Disconnecting from the network - 800 Series

You can disconnect your oven from the network at any time.

Note: If your oven is disconnected from the network, it is not possible to operate the oven using Home Connect™.

1. Press **Settings** to cycle through available options until "HOME CONNECT SETTINGS" is displayed.
2. Press **Enter**.
3. Press **Settings** to cycle through the available options until "NETWORK CONNECTED" is displayed.
4. Press **Enter**
 - ✓ "PRESS 0 TO DISCONNECT" is displayed.
5. Press **0**.
 - ✓ "DELETING NETWORK" is displayed.

Connecting to app - 800 Series

If the Home Connect™ app is installed on your mobile device, you can connect it to your oven.

Requirement: The appliance is connected to the network.

1. Press **Settings** to cycle through available options until "HOME CONNECT SETTINGS" is displayed.
2. Press **Enter**.
 - ✓ "PRESS ENTER FOR HC" is displayed.
3. Press **Settings** to cycle through available options until "CONNECT TO HC APP" is displayed.
4. Press **Enter**.
 - ✓ "CONFIRM ON HC APP" is displayed.
5. Confirm the connection on your Home Connect™ app.

10.4 Setting remote control

You can use the Home Connect app to easily access the functions of your oven.

Note

- Operating the appliance directly from the oven always has priority. During this time, it is not possible to operate the oven using the Home Connect™ app.
- The remote control is already activated when you connect your oven
- If the remote control has been deactivated, only the oven's operating statuses will be displayed in the Home Connect™ app.
- The remote control is automatically activated when the remote start is activated.

1. Press **Settings** to cycle through available options until "HOME CONNECT SETTINGS" is displayed.
2. Press **Enter**.
 - ✓ "PRESS ENTER FOR HC" is displayed.
3. Press **Settings** to cycle through available options until "REMOTE CTRL DISABLED" or "REMOTE CTRL ENABLED" is displayed.
4. Press **Enter**.
 - ✓ "PRESS 1 REMOTE CTRL ON" or "PRESS 0 REMOTE CTRL OFF" is displayed.
5. Press **1** or **0** to switch remote control on or off.

10.5 Remote diagnostics

The Customer Service can access your appliance via Remote Diagnostics if you ask them to do so, if your appliance is connected to the Home Connect™ server and if Remote Diagnostics is available in the country where you are using the appliance.

Tip: Further information and details about the availability of Remote Diagnostics in your country can be found in the Service/Support section of your local website: www.home-connect.com

10.6 Software update

The oven checks at regular intervals whether updates are available for the Home Connect™ software.

To do this, you need to be a registered Home Connect™ user, have installed the app on your mobile device and be connected to the Home Connect™ server.

As soon as a software update is available, you will be informed by the Home Connect™ app, from which you will also be able to download the update. Once the update has been successfully downloaded, you can start installing it via the basic settings of your oven, or the Home Connect™ app if you are on your local area network. The Home Connect™ app will notify you once installation is complete.

Notes

- You can continue to use your oven as usual while updates are downloading.
- Depending on your personal settings in the app, software updates can also be set to download automatically.
- We recommend that you install security updates as soon as possible.

10.7 Data Protection

Please see the information on data protection.

The first time your appliance is registered on a home network connected to the Internet, your appliance will transmit the following types of data to the Home Connect™ server (initial registration):

- Unique appliance identification (consisting of appliance codes as well as the MAC address of the installed Wi-Fi communication module).
- Security certificate of the Wi-Fi communication module (to ensure a secure data connection).
- The current software and hardware version of your appliance.
- Status of any previous reset to factory settings.

This initial registration prepares the Home Connect™ functions for use and is only required when you want to use the Home Connect™ functions for the first time.

Note: Please note that the Home Connect™ functions can be utilized only with the Home Connect™ app. Information on data protection can be called up in the Home Connect™ app.

11 Getting the most out of your appliance

Here, you can find tips on how best to use the heating modes and accessories of your oven. You can also find recommended settings for various dishes as well as the best accessories and cookware.

Download the Home Connect™ app to access cooking tips and tricks, as well as get cooking inspiration.

11.1 Rack positions

Your oven has six rack positions. The rack positions are counted from bottom to top.

Use rack positions 1 through 6 only. DO NOT attempt to use the top guide to support an oven rack.

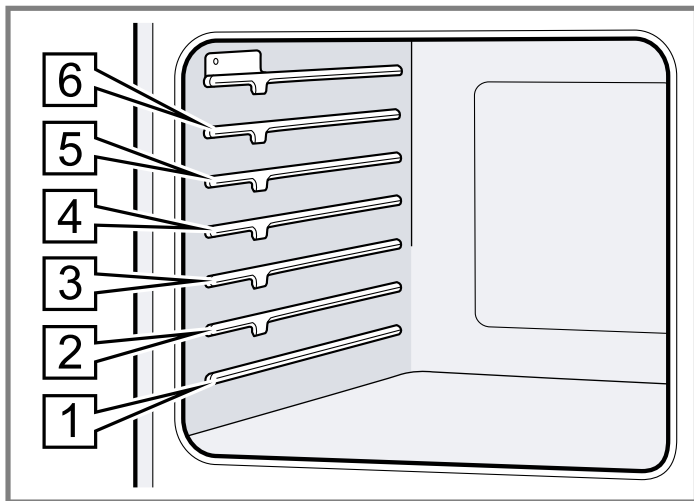

Rack position	Best for
6	Broiling hamburgers and 1" (2.5 cm) steaks

¹ These marks are registered trademarks of their respective owners. All other trademarks are trademarks of BSH Home Appliances Corporation or its affiliated companies.

Rack position	Best for
5	Broiling 1½" (4 cm) steaks, toasting bread, broiling most meats, melting cheese
4	Thicker meats
3	Broiling poultry, most baked goods on a cookie sheet or baking pan using a single rack, includes frozen convenience foods, cakes, casseroles, frozen pizza
2	Small roasts or poultry, Bundt ¹ cakes, pies, breads
1	Large roasts, turkey, angel food cake

¹ These marks are registered trademarks of their respective owners. All other trademarks are trademarks of BSH Home Appliances Corporation or its affiliated companies.

11.2 Getting the best results

- Minimize opening the oven door.
- Use the rack position recommended by the recipe.
- Use the bakeware recommended in the recipe.
- Store pans outside the oven. An extra pan without food affects the browning and cooking.
- The type of pan used affects the browning.
 - For tender, golden brown crusts, use light non-stick/anodized or shiny metal pans.
 - For brown crisp crusts, use dark non-stick, anodized or dark, dull metal pans or glass bakeware. These may require lowering the bake temperature 25° F.

Preheating the oven

- Most cooking times in recipes are designed for a preheated oven and require that the oven already be at a certain temperature before cooking starts. Refer to your recipe for preheating recommendations.
- Preheating time depends on the temperature setting and the number of racks in the oven.

Bakeware type

- Metal bakeware with or without a non-stick finish, heat-proof glass, glass-ceramic, pottery, or other utensils are suitable for the oven.
- Suitable cookie sheets have a small lip on one side. Heavy sheets or those with more than one side may affect the baking time.

Pan placement

- Allow at least 1" (2.5 cm) of space between the pans and the oven walls so heat can circulate around each pan.
- Stagger bakeware so that one is not directly above another. Allow 1½" (4 cm) above and below each pan.

High altitude baking

When cooking at high altitudes, recipes and cooking times will vary. For accurate information, go to www.csuextstore.com, or write to the Extension Service, Colorado State University, Fort Collins, Colorado 80521. There may be a cost for the guides. Specify which high altitude food preparation guide you prefer: general information, cakes, cookies, breads, etc.

Condensation

It is normal for a certain amount of moisture to evaporate from the food during any cooking process. The amount depends on the moisture content of the food. The moisture will condense on any surface cooler than the inside of the oven, such as the control panel.

11.3 General tips for heating modes

How to use Bake mode

Use the **Bake** mode to prepare a variety of food items, from pastries to casseroles. Refer to recipe or package directions for oven temperature and baking time.

Note

- Fully preheat the oven before baking items like cakes, biscuits and breads.
- Use the convection bake function for best results when baking cookies on multiple racks.
- Bake** is the best function to use for baking cakes.
- Allow at least 2" (5 cm) of space between bakeware for proper air circulation.
- Dark or dull bakeware absorbs more heat than shiny bakeware, resulting in dark or over browned foods. It may be necessary to reduce oven temperature or cook time to prevent overbrowning of some foods.
- Shiny pans are recommended for cakes, cookies, and muffins.
- Do not open oven door often. Opening the door will reduce the temperature in the oven and may increase cook time.
- For cakes use rack positions 2 and 4. Stagger pans so that one is not directly above the other.

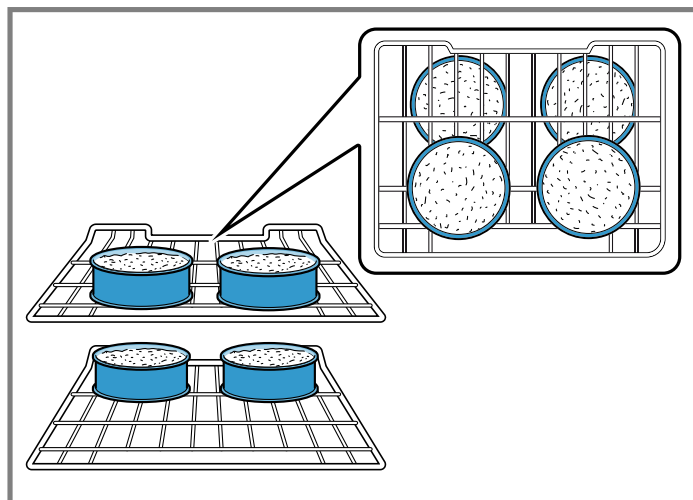

How to use Conv Bake mode

Use the **Conv Bake** mode for bar cookies and breads. This mode takes advantage of the bottom heat, yielding a better crust on baked items. The benefits of convection bake include a slight decrease in cook time and a higher dough volume, for example yeast items rise higher with this mode.

Note

- Conv Bake** is the best function to use for baking cakes.
- Reduce recipe temperature by 25° F. Refer to the cooking chart.
- Place food in shallow, uncovered pans, such as cookie sheets without sides.

- If baking more than one pan on a rack, allow at least 1" to 1½" (2.5 to 4 cm) of air space around the pan.
- Allow at least 2" (5 cm) of space between bakeware for proper air circulation.

How to use Conv Multi Rack mode

Use **Conv Multi Rack** for cooking individual serving-sized foods such as cookies and biscuits. It is also good for cooking on multiple racks (2 or 3) at the same time.

The benefits of **Conv Multi Rack** include even browning and time savings as a result of using multiple racks at one time.

Note

- Baking cookies is possible on 6 racks simultaneously. In this case, the baking time increases slightly.
- Reduce recipe temperature by 25°F if auto convection conversion is not activated.
- Place food in low-sided, uncovered pans such as cookie sheets without sides.
- If baking more than one pan on a rack, allow at least 1" to 1½" (2.5 to 4 cm) of air space around the pan.
- Stagger pans so that one is not directly above the other.

How to use Pizza mode

Note

Follow these recommendations:

- There might be a slight decrease in baking time. Check before minimum package time.
- When baking a frozen pizza: For a crispy crust, place directly on the rack. For a softer crust, use a pizza pan.
- When proofing pizza dough, coat dough with olive oil and cover it in a bowl tightly with plastic wrap to prevent crust formation.
- If par baking handmade pizza dough, prick the dough with a fork before baking.
- If using a pizza pan, choose a dark, perforated pan for a more crisp crust and a non-perforated pan for a softer crust.
- Preheat baking stones following manufacturer's recommendations while the oven is preheating.
- Bake homemade pizzas on rack position 2 in the center of the rack.
- Follow manufacturer's directions for frozen pizza.
- The convection fan cycles on and off when using pizza mode.

How to use Roast mode

Use **Roast** mode for large cuts of meat and poultry.

Note

- Preheating the oven is not necessary.
- Use a high-sided broil pan or roasting pan. Cover dish with a lid or foil for less tender cuts of meat.
- For less tender cuts of meat, add liquids, such as water, juice, wine, bouillon or stock for flavor and moisture.
- Roasting bags and using a liquid are suitable for use in this mode.
- When roasting whole chicken or turkey, tuck wings behind back and loosely tie legs with kitchen string.

How to use Conv Roast mode

Use the **Conv Roast** mode for preparing tender cuts of meat and poultry. It is also suitable for roasting vegetables.

The benefits of **Conv Roast** mode include as much as 25% faster cooking than non-convection modes and rich, golden browning.

Note

- Preheating the oven is not necessary.
- Use the same temperature as indicated in the recipe.
- Check doneness early, since roasting time may decrease.
- Do not cover meat or use cooking bags.
- Use a broil pan with a rack and grid or a shallow, uncovered pan with a rack for roasting.
- Use a meat thermometer to determine the internal temperature of the meat.
- If the meat is browned to your liking, but is not yet done, foil can be placed over the meat to prevent overbrowning.
- Let meat stand covered with foil 10-15 minutes after removing it from the oven.

How to use Broil (high/low) mode

The **Broil (high/low)** mode uses intense heat radiated from the upper element. Use this mode for cooking thin, tender cuts of meat, 1" (2.5 cm) or less, poultry and fish. It can also be used to brown breads and casseroles.

Note

- Always broil with the oven door closed.
- Preheat the oven for 3 to 4 minutes. Do not preheat for more than 5 minutes.
- Steaks and chops should be at least ¾" (2 cm) thick.
- Use the broil pan and grid or a deep pan with a metal rack, for broiling.
- Do not cover the broil grid with foil. It is designed to drain fats and oils away from the cooking surface to prevent smoking and spattering.
- Turn meats once during the recommended cook time. Fish does not need to be turned.
- When top browning casseroles, use only metal or glass ceramic dishes such as Corningware®.
- Never use heat-proof glass, such as Pyrex®; it cannot tolerate the high temperature.

How to use Conv Broil mode

Use the **Conv Broil** mode for cooking thick, tender cuts of meat, poultry and fish. This mode is not recommended for browning breads, casseroles and other foods.

In addition to the benefits of standard broiling, convection broiling is faster.

Note

- Always use convection broil with the oven door closed.
- Preheat the oven for 3 to 4 minutes. Do not preheat for more than 5 minutes.
- Steaks and chops should be at least 1½" (4 cm) thick.
- Use the broil pan and grid or a deep pan with a metal rack, for broiling.
- Do not cover the broil grid with foil. It is designed to drain fats and oils away from the cooking surface to prevent smoking and spattering.
- Turn meats once during the recommended cook time. Fish does not need to be turned.
- Never use heat-proof glass, such as Pyrex®; it cannot tolerate the high temperature.

How to use Frozen Foods mode

Use the **Frozen Foods** mode for frozen convenience foods such as fish sticks and chicken nuggets.

Notes

- Decrease in cook time since preheating is not necessary.
- Crispy and evenly browned frozen foods.

- Begin cooking all frozen convenience products in a cold, non-preheated oven. The food will still be done in package time.
- Follow package instructions for time and temperature.
- Flipping of food halfway through recommended cook time is not necessary.
- Frozen foods that are sold in microwaveable plastic containers should not be used in this mode.
- Cook food items on rack position 3 unless directed otherwise by the product manufacturer.
- Evenly space food items on pan.
- For two rack baking, use positions 2 and 4.

How to use Air Fry mode

This mode uses hot air for crispy results without all the oil. For packaged and convenience foods such as hot wings or French fries.

Notes

- Allow the oven to preheat for 5 minutes before placing the food in the oven.
- When using **Air Fry**, use dark bakeware with low or no sides and place food on rack position 3 for best results.
- Make sure there is no over-crowding of food on the pan.
- Air fry mode is not recommended for two rack cooking.
- Cook food items on rack position 4 unless directed otherwise by the product manufacturer.
- Spritz food with olive oil for overall better crispiness of foods.
- Follow package instructions for time and temperature.

How to use Proof mode

Use the **Proof** mode to raise yeast dough.

Note

- Start with a cool oven when using this mode.
- Allow frozen dough to thaw first.
- The ideal temperature for proofing will be maintained until the mode is turned off. Dough has proofed when it has doubled in size.
- Loosely cover the bowl or pan and use any rack that accommodates the size of the container.
- Keep the door closed and use the oven light to check the rising of the dough.

Size	Time in min.
Loaf, 1 lb (4.5 kg)	60 - 75
Rolls, 0.1 lb (50 g)	30 - 45

How to use Warm mode

Use the **Warm** mode to keep hot, cooked foods at serving temperature.

CAUTION

Food may spoil when kept warm for too long.

- ▶ Do not use the warm mode to heat cold food.
- ▶ Be sure to maintain proper food temperature. The USDA recommends holding hot food at 140°F (60 °C) or warmer.
- ▶ DO NOT warm food longer than one hour.

Note

- ALWAYS start with hot food. DO NOT use this mode to heat cold food other than for crisping crackers, chips, and dry cereal.
- Serving dishes, plates, and cups may be kept warm with this mode.

- Foods that must be kept moist should be covered with a lid or aluminum foil.
- Aluminum foil may be used to cover food. Use only heat-safe dishes.
- DO NOT open the oven door unnecessarily. Opening the door will reduce the temperature of the oven.
- When keeping cooked food warm, allow time for the oven to preheat before placing the item in the oven.

How to use EcoChef™ mode

Use the EcoChef™ mode for cooking tender cuts of meat and poultry.

Note

- The probe must be inserted into the meat and plugged into the oven for EcoChef™ to operate.
→ *"Meat probe", Page 18*
- Always use EcoChef™ with the door closed.
- Only foods and probe temperatures in the list of foods can be used for EcoChef™.
- The maximum weight allowed is 12 lb for turkey.
- Do not cover meat or use cooking bags.
- After the oven has shut off and is in residual heat mode, keep the door closed. Opening the door will affect the overall cooking result of the meat.
- Let pork, beef and lamb stand covered with foil for 5 to 10 minutes after removing from the oven to reach serving temperature.

12 Cleaning and maintenance

To keep your appliance working efficiently for a long time, it is important to clean and maintain it carefully.

12.1 Cleaning agents

Only use suitable cleaning agents to avoid damage to the appliance surfaces.

You can purchase suitable cleaners for your appliance online at www.bosch-home.com/us/shop or through our distributors in Canada.

Brand names

- The use of brand names is intended only to indicate a type of cleaner. This does not constitute an endorsement.
- The omission of any brand name cleaner does not imply its adequacy or inadequacy.
- Many products are regional in distribution and can be found in local markets.
- It is imperative that all cleaning products be used in strict accordance with the instructions on its package.

Avoid these cleaners

Do not use commercial oven cleaners such as Easy Off®¹. They may damage the oven finish or parts. Chlorine or chlorine compounds in some cleansers are corrosive to stainless steel. Check ingredients on label. Never use scouring pads or abrasive cleaners.

⚠ WARNING

To avoid risk of electrical shock, DO NOT use a steam cleaner or high pressure cleaners to clean the appliance. Penetrating moisture may cause electrical shock.

Cleaning recommendations

Clean only those parts of you oven that are listed in this cleaning chart.

Part	Suitable cleaning method	Recommendations
Flat rack	<ul style="list-style-type: none"> ■ Wash with soapy water. ■ Rinse thoroughly and dry, or gently rub with cleansing powder or soap-filled pads as directed. 	<ul style="list-style-type: none"> ■ DO NOT CLEAN USING THE SELF CLEAN FUNCTION. ■ If the flat racks remain in the oven during the self clean mode, they will loose their shiny finish and may not glide smoothly. If this happens, wipe the rack edges with a small amount of vegetable oil. Then wipe off excess oil.
Telescopic rack	<ul style="list-style-type: none"> ■ Wash with soapy water. ■ Rinse thoroughly and dry, or gently rub with cleansing powder or soap-filled pads as directed. 	<ul style="list-style-type: none"> ■ DO NOT CLEAN USING THE SELF CLEAN FUNCTION. ■ Avoid getting cleansing powder in the telescopic slides. Re-lubrication may become necessary. Use only high-temperature food-grade lubricants to re-lubricate the slides.
Door gasket	None	<ul style="list-style-type: none"> ■ DO NOT CLEAN THE DOOR GASKET. ■ The door gasket is essential for a good seal. Care should be taken not to rub, damage, or move the gasket.
Glass	<ul style="list-style-type: none"> ■ Wash with soap and water or glass cleaner. ■ Use Fantastik®¹ on a clean sponge or paper towel and wipe clean. 	Avoid using powder cleaning agents, steel wool pads and oven cleaners.
Painted surfaces	Clean with hot soapy water or apply Fantastik® ¹ to a clean sponge or paper towel and wipe clean.	Avoid using powder cleaning agents, steel wool pads and oven cleaners.
Porcelain surfaces	<ul style="list-style-type: none"> ■ Immediately wipe up acid spills like fruit juice, milk, and tomatoes with a dry cloth. ■ When cool, clean with hot soapy water or apply Bon-Ami®¹ or Soft Scrub®¹ to a damp sponge. Rinse and dry. ■ For stubborn stains, use soap-filled pads. 	Do not use a moistened sponge/cloth on hot porcelain. It is normal for porcelain to show fine lines with age due to exposure to heat and food soil.
Heat resistant enamel and polished components in the oven cavity	Use the self clean function for heavy soiling.	<ul style="list-style-type: none"> ■ These surfaces can become discolored over time. This is normal and does not affect operation. ■ Do not use scouring pads or abrasive cleaners to treat discolorations.
Stainless steel surfaces	<ul style="list-style-type: none"> ■ Clean with soapy water and soft cloth, then rinse and dry with a soft cloth. ■ Condition steel with the Bosch Stainless Steel Conditioner (part # 00576696). ■ Remove water spots with a cloth dampened with white vinegar. ■ Remove heat discoloration with Bar Keeper's Friend®¹. 	<ul style="list-style-type: none"> ■ Never allow food stains or salt to remain on stainless steel for any length of time. ■ Always wipe or rub in the direction of the grain. ■ Chlorine or chlorine compounds in some cleansers are corrosive to stainless steel. Check the ingredients on the label of the cleanser.

¹ These marks are registered trademarks of their respective owners. All other trademarks are trademarks of BSH Home Appliances Corporation or its affiliated companies.

¹ These marks are registered trademarks of their respective owners. All other trademarks are trademarks of BSH Home Appliances Corporation or its affiliated companies.

Part	Suitable cleaning method	Recommendations
Black stainless surfaces/ anti-fingerprint surfaces	<ul style="list-style-type: none"> ■ Clean with a soft, dry towel. ■ For stubborn dirt, use warm water diluted with a non-abrasive, mild cleansing soap. 	Never use stainless steel polish.
Plastic and controls	When cool, clean with soapy water, rinse and dry.	
Probe	Wipe with soapy water.	<ul style="list-style-type: none"> ■ Do not submerge in water. ■ Do not wash in the dishwasher.
Printed areas (words and numbers)		Do not use abrasive cleaners or petroleum based solvents.

¹ These marks are registered trademarks of their respective owners. All other trademarks are trademarks of BSH Home Appliances Corporation or its affiliated companies.

12.2 Self clean function

With pyrolytic self cleaning the oven is heated to a very high temperature. Stubborn soil is burnt off and can be wiped out after self clean is finished.

After the completion of a self-clean cycle, the oven will not allow you to start another self-clean cycle for 24 hours. For a double oven, if one cavity runs self clean, neither cavity may operate a self clean cycle for 24 hours.

Preparing self clean

WARNING

During the elimination of soil during self-cleaning, small amounts of carbon monoxide can be created and the fiberglass insulation could give off very small amounts of formaldehyde during the first several cleaning cycles.

- ▶ To minimize exposure to these substances, provide good ventilation with an open window, or use a ventilation fan or hood.

During the self clean cycle, parts of the appliance may become potentially harmful to persons who lack adult knowledge of appliances and adult reactions to potentially harmful conditions.

- ▶ Children should not be left alone or unattended in an area where appliances are in use.

The oven heats up to a very high temperature during self cleaning. Opening the door can result in injury.

- ▶ When self-cleaning, confirm that the door locks and will not open.
- ▶ If the door does not lock, do not run Self Clean. Contact Customer Service.

CAUTION

Remove broiler pans, pots, and other utensils and excess spillage before self-cleaning.

Do not leave food or cooking utensils, etc., in the oven during the pyrolytic self-cleaning mode of operation.

CAUTION

The oven vents are important for air circulation. Covering the oven vents will cause the oven to overheat. Refer to the appliance overview for the location of the oven vents.

→ *Page 9*

- ▶ Do not obstruct oven vents.

NOTICE:

Do not clean parts or accessories with the self clean function.

1. Remove all accessories and racks from the oven.
2. Wipe out excessive spillage from the oven cavity.

Starting self clean - 500 Series

Requirements

- The oven is in standby mode, no timers are running.
- You have carried out the steps for preparing the oven for self clean.
→ *"Preparing self clean", Page 31*

1. For double ovens: Select the oven cavity you want to clean.
2. Turn the heating mode knob to **Self Clean**.
3. For single ovens: Turn the temperature knob to **Self Clean**. For double ovens, the correct temperature for self clean is set automatically.
 - ✓ After 3 seconds the display blinks "- - : - -".
4. Set the cleaning time. For single ovens: Press **or** . For double ovens: Press **+** or **-**.
You can set a self clean time between 2 and 4 hours.
 - ✓ After 3 seconds the self clean cycle starts.
 - ✓ cleaning lights up on the control panel.
 - ✓ The oven door locks automatically.
 - ✓ When self clean is finished, the display shows 0:00.
5. Wipe the remaining ash from the oven with a moist cloth.

Canceling self clean - 500 Series

1. Turn the heating mode knob to **Off**.
2. For single ovens: Turn the temperature knob to **Off**.
 - ✓ The oven door remains locked until the oven has cooled off.

Starting self clean - 800 Series

Requirements

- All heating modes or timers are canceled.
- You have carried out the steps for preparing the oven for self clean.
→ *"Preparing self clean", Page 31*

1. For double ovens: Select the oven cavity you want to clean.
2. Press **Self Clean**.
 - ✓  lights up on the display.
 - ✓ The default self clean time "4:00" blinks on the timer display.
3. You can set a self clean time between 2 and 4 hours with the numeric keypad.
 - Tip:** Use a longer setting for a heavily soiled oven.
4. Press **Enter**.

- ✓ The oven door locks.  blinks on the display and then remains lit until the oven has cooled down after self clean is finished.
 - ✓ "SELF CLEAN" lights up on the display.
 - ✓ The timer starts to count down.
 - ✓ When self clean is finished, the display shows 0:00. The oven remains locked until it has cooled down sufficiently. "COOLING DOWN" is displayed.
 - ✓ When the oven has cooled down the door unlocks and "SELF CLEAN FINISHED" is displayed.
5. Press **Oven Clear/Off**.
 6. Wipe the remaining ash from the oven with a moist cloth.

Canceling self clean - 800 Series

1. Press **Oven Clear/Off**.
 - ✓ "COOLING DOWN" is displayed.
 - ✓ The door remains locked.
 - ✓ When the oven has cooled down the door unlocks and "SELF CLEAN FINISHED" is displayed.
2. Press **Oven Clear/Off**.
3. Wipe the remaining ash from the oven with a moist cloth.

Starting self clean - Benchmark® Series

Requirements

- All heating modes or timers are canceled.
- You have carried out the steps for preparing the oven for self clean.
→ "Preparing self clean", Page 31

1. For double ovens: Select the oven cavity you want to clean.
2. Press **More Modes**.
 - ✓ "Self Clean" lights up on the display.
 - ✓ The default self clean time "3:00" blinks on the timer display.
3. You can set a self clean time between 2 and 4 hours and set a delayed start for running self clean. Press the relevant soft key under the display.

Tip: Use a longer setting for a heavily soiled oven. You can set a self clean timer for 2, 3 or 4 hours.

4. Press **Enter**.
 - ✓ The oven door locks.
 - ✓ "SELF CLEAN" lights up on the display.
 - ✓ The timer starts to count down.
 - ✓ When self clean is finished, the display shows 0:00. The oven remains locked until it has cooled down sufficiently. "COOLING DOWN" is displayed.

Replacing a G9 base oven light with round glass cover

Note: The graphics are representative. Your appliance may have different graphic appearances.

Requirements

- Refer to the oven light bulb chart for the oven light specification of your oven.
- Follow the safety instructions on replacing a light bulb.
→ Page 32

1. Turn off the power to the oven at the main power supply (fuse or breaker box).
2. Remove the oven racks.

- ✓ When the oven has cooled down the door unlocks and "SELF CLEAN FINISHED" is displayed.
5. Press **Clear/Off**.
 6. Wipe the remaining ash from the oven with a moist cloth.

Canceling self clean - Benchmark® Series

1. Press **Clear/Off**.
 - ✓ "COOLING DOWN" is displayed.
 - ✓ The door remains locked.
 - ✓ When the oven has cooled down the door unlocks and "SELF CLEAN FINISHED" is displayed.
2. Press **Clear/Off**.
3. Wipe the remaining ash from the oven with a moist cloth.

12.3 Maintenance

Replacing an oven light bulb

When the oven light fails you can replace the light bulbs.

WARNING

Light socket is live when door is open if main power supply is not turned off.

- ▶ Turn off main power supply at the service panel before changing the light bulbs.

WARNING

Make sure the appliance and lights are cool and power to the appliance has been turned off before replacing the light bulb(s). Failure to do so could result in electrical shock or burns.

- ▶ The lenses must be in place when using the appliance.
- ▶ The lenses serve to protect the light bulb from breaking.
- ▶ The lenses are made of glass. Handle carefully to avoid breaking. Broken glass can cause an injury.

Light bulb specifications

Refer to this chart for information on the light bulb you have to use for your oven model.

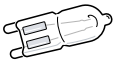
Bulb description	Bulb image
25 Watt, halogen bulb, G9 base, 120 Volts	

3. Turn the glass cover counterclockwise to remove it ①.

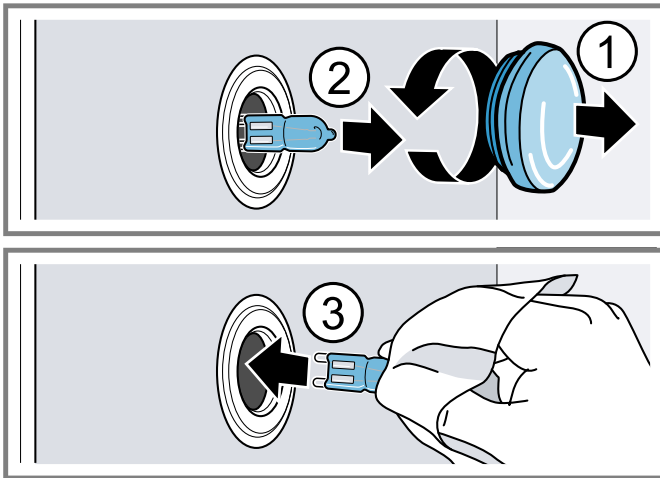

4. Remove the old bulb by grasping and sliding the bulb straight back until the two prongs have cleared the ceramic holder ②.
5. Do not touch the glass of the new replacement bulb directly as oil from your fingers may cause the bulb to fail prematurely. Instead, grasp the replacement bulb with a clean dry cloth. Locate the two prongs in the ceramic holder, gently poking until the two prongs locate in the ceramic socket ③.
6. Press in to seat the bulb.
7. Screw the glass cover back on.
8. Turn on the circuit breaker.

Replacing a G9 base oven light with rectangular glass cover

Note: The graphics are representative. Your appliance may have different graphic appearances.

Requirements

- Refer to the oven light bulb chart for the oven light specification of your oven.
- Follow the safety instructions on replacing a light bulb. → Page 32

1. Turn off the power to the oven at the main power supply (fuse or breaker box).
2. Remove the oven racks.
3. Slide the tip of a flat blade screw driver between the holder clip and the lamp housing.

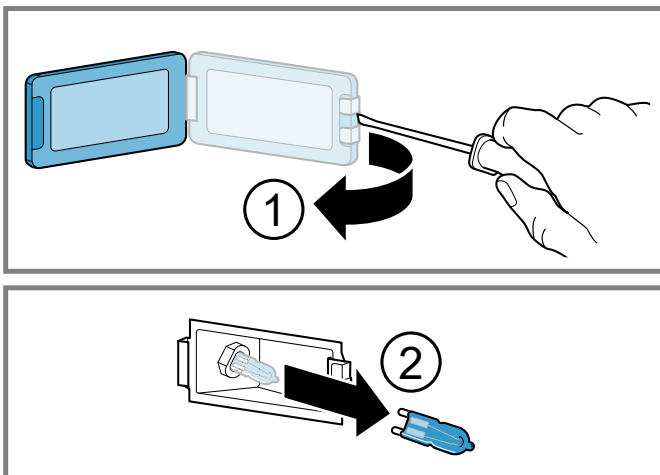

4. Support the glass lens cover with fingers along the bottom edge to prevent the cover from falling to the bottom of the oven. Gently twist the flat blade screw driver to loosen the glass lens cover ①.
5. Remove the glass lens cover.
6. Remove the bulb by grasping and sliding the bulb straight back until the two prongs have cleared the ceramic holder ②.
7. DO NOT touch the glass of the new replacement bulb with your fingers. It may cause the bulb to fail when it first lights. Grasp the replacement bulb with a clean dry cloth. Locate the two prongs in the ceramic holder, gently poking until the two prongs locate in the ceramic socket ③.

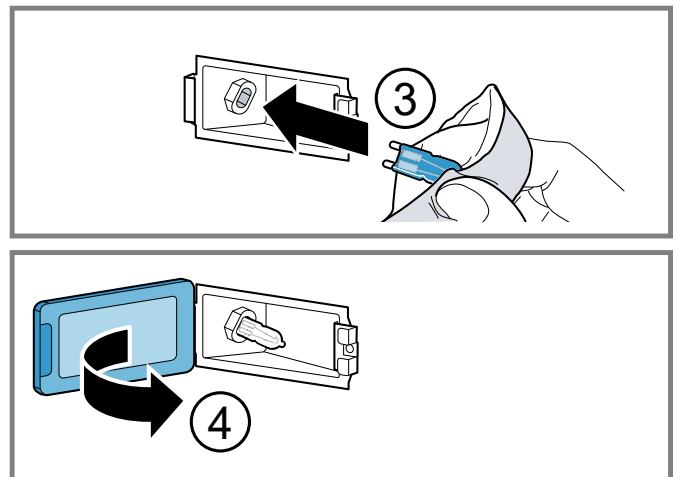

8. Press down to seat the bulb.
9. Slide the protective lens into the holder clip and push the other end until the fixing clip snaps back into the housing ④.
10. Turn on the circuit breaker.

Removing the oven door from bottom hinge conventional ovens

For ease of cleaning you can remove the oven door of bottom hinge ovens.

⚠ WARNING

- Failure to follow these instructions when removing the oven door may lead to personal injury or product damage.
- ▶ Make sure oven is cool and power to the oven has been turned off before removing the door. Failure to do so could result in electrical shock or burns.
 - ▶ The oven door is heavy and parts of it are fragile. Use both hands to remove the oven door.
 - ▶ The door front is glass. Handle it carefully to avoid breakage.
 - ▶ Grasp only the side of the oven door. Do not grasp the handle. It may swing in your hand and cause damage or injury. Failure to grasp the oven door firmly and properly could result in personal injury or product damage.
 - ▶ To avoid injury from hinge bracket snapping closed, be sure both levers are securely in place before removing the door.
 - ▶ Do not force the door open or closed. The hinge could be damaged and cause damage or injury.
 - ▶ Do not lay the removed door on sharp or pointed objects as this could break the glass. Lay it on a flat, smooth surface, positioned so that the door cannot fall over.

1. Open the oven door to its fully open position.
2. Flip levers on hinges toward you.

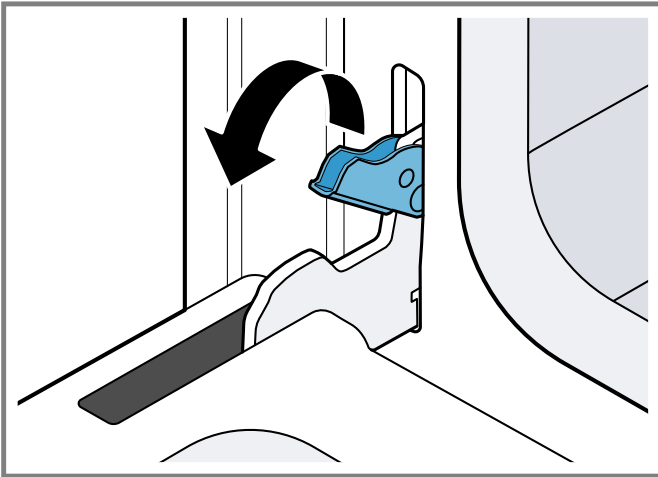

If necessary, use a tool, such as a screwdriver, to gently pry the upper part of the lever away from the housing. Take care to avoid scratching the housing.

3. Bring both door hinge levers to their fullest down position. The left and right door hinges differ slightly but operate in the same manner.
4. **CAUTION** Follow the instructions below to prevent the latch from slamming shut and pinching or cutting your hand.

Close the oven door until it catches on the hinge stop levers, locking the hinges at the proper angle for door removal.

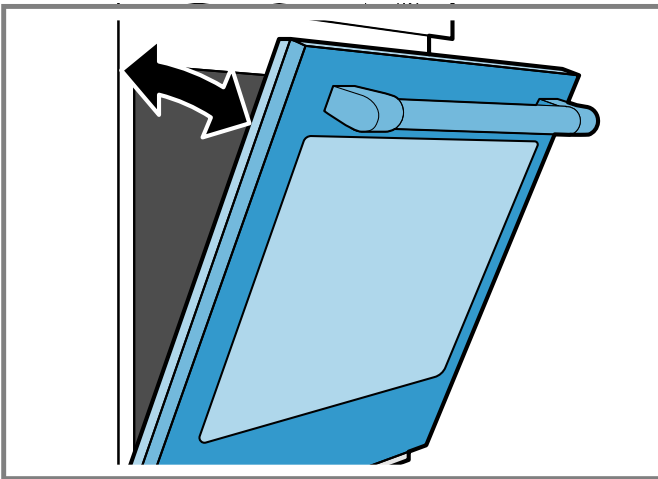

✓ The door will be open about 7" (18 cm) at the top.

5. **CAUTION** The door is heavy.
 - ▶ Do not grip the door by the handle.
 - ▶ Use both hands to firmly grip it by the sides.

Maintaining the door angle, lift the door straight up approximately 3/4" (2 cm) to unhook the hinges from the slots and then pull it out towards you until the hinges are clear of the oven housing.

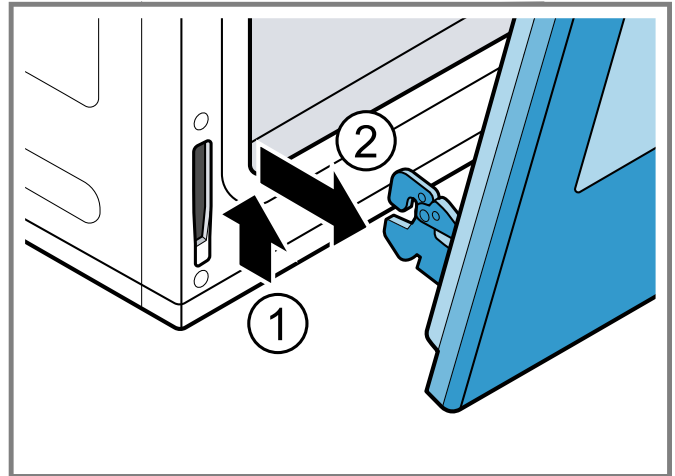

6. Place the door in a convenient and stable location. Do not lay the door on its handle. This could cause dents or scratches.

Reinstalling the oven door

1. Hold the door firmly in both hands. Grip it on either side, not by the handle.
2. Tilt the door back slightly towards you at an angle that would open the door about 7" (18 cm) at the top.
3. Slide the hinges **a** into the slots **b** as far as they will go **1** and lower the door straight down **2**.

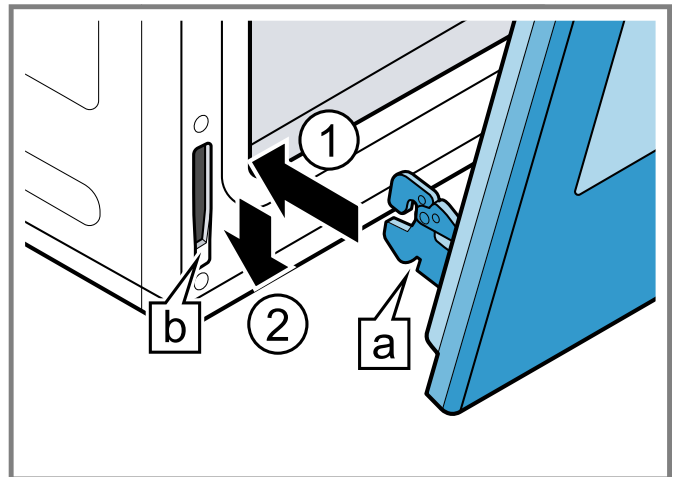

The angle of the door may need to be adjusted slightly to allow the hinges to engage properly and the door to be lowered into place. The door should lower about 3/4" (2 cm) and stop. If it does not, the hinges have not engaged properly and the door could fall if it is released.

4. Once both hinges are fully engaged, gently open the door until it is fully open.

5. Push the levers on both the hinges up and forward until they are locked into the slot and flush with the front of the oven body.

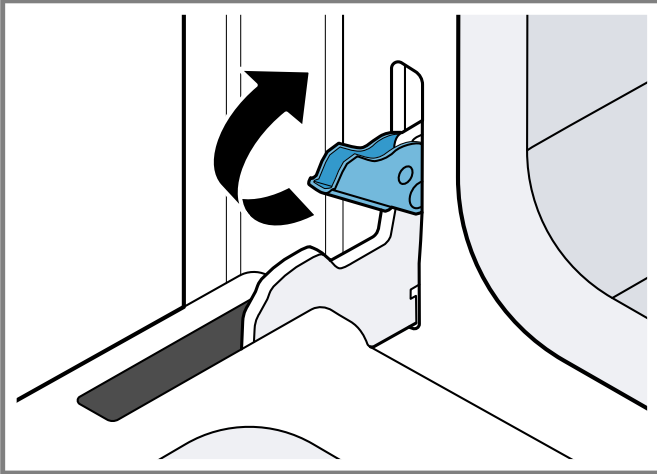

6. Close and open the door slowly to be sure it is correctly and securely in place.

13 Troubleshooting

You can eliminate minor issues on your appliance yourself. Please read the information on eliminating issues before contacting Customer Service. This may avoid unnecessary repair visits.

WARNING

Improper repairs are dangerous.

- ▶ Only authorized service providers should repair the appliance.
- ▶ If the appliance has an issue, call Customer Service.

Issue	Cause and troubleshooting
Oven door is locked and will not open, even after cooling	The door lock is engaged <ol style="list-style-type: none"> 1. Turn the oven off at the circuit breaker and wait five minutes. 2. Turn breaker back on. ✓ The oven should reset itself and will be operable.
Oven is not heating	There is no power supply to the appliance <ol style="list-style-type: none"> 1. Check circuit breaker or fuse box to your house. 2. Make sure there is proper electrical power to the oven. <hr/> There is no cooking temperature set <ul style="list-style-type: none"> ▶ Set a heating mode temperature.
Baking results are not as expected	The rack position is not ideal <ol style="list-style-type: none"> 1. Refer to the cooking charts for the recommended rack position. 2. Check "Getting the most out of your appliance" for tips and suggestions.
Food takes longer to cook than expected	The oven temperature needs to be recalibrated <p>Note: The oven is carefully calibrated to provide accurate results.</p> <ul style="list-style-type: none"> ▶ If food is consistently too brown or too light the temperature can be offset. <ul style="list-style-type: none"> → "Oven temperature offset", Page 24
Food is overcooked	The oven temperature needs to be recalibrated <p>Note: The oven is carefully calibrated to provide accurate results.</p> <ul style="list-style-type: none"> ▶ If food is consistently too brown or too light the temperature can be offset. <ul style="list-style-type: none"> → "Oven temperature offset", Page 24
Oven light is not working properly	The oven light bulb is loose or burnt out <ul style="list-style-type: none"> ▶ Replace or reinsert the light bulb. <ul style="list-style-type: none"> → "Replacing an oven light bulb", Page 32 <p>Tip: Touching the bulb with fingers may cause the bulb to burn out.</p>
Oven light does not turn off	The oven door does not close properly <ol style="list-style-type: none"> 1. Check the oven door for obstructions. 2. Check to see if the hinge is bent. <hr/> The oven light is turned on <ul style="list-style-type: none"> ▶ Press the oven light button to turn the oven light off.
Cannot remove lens cover on light	There is soil build-up around the lens cover <ul style="list-style-type: none"> ▶ Wipe the lens cover area with a clean, dry towel, then try to remove the lens cover.
Oven is not self-cleaning properly	The oven is too hot to start self clean <ol style="list-style-type: none"> 1. Allow the oven to cool before running self clean. 2. Always wipe out loose soils or heavy spillovers before running self clean. 3. If the oven is heavily soiled, set the maximum self clean time.
Clock and timer are not working properly	There is no power supply to the appliance <ol style="list-style-type: none"> 1. Check circuit breaker or fuse box to your house. 2. Make sure there is proper electrical power to the oven.
"E" and a number appears in display and control beeps	An electronics fault has occurred <ol style="list-style-type: none"> 1. Press any button or turn any knob to stop the beeping. 2. Reset the oven if necessary. 3. Call an authorized service provider.
With a new oven there is a strong odor when oven is turned on	This is normal with a new oven and will disappear after a few uses <ul style="list-style-type: none"> ▶ Operate the self clean mode to burn-off the smell more quickly.

Issue	Cause and troubleshooting
Control does not react when a key is touched	The control is wet or soiled ▶ Clean the control panel and wipe it dry.
	The touch keys are not pressed correctly 1. Press the center of the button. 2. Use the flat part of your finger.
Warm air or steam escapes from oven vent	It is normal to see or feel steam or warm air escaping from the oven vent ⚠ CAUTION The oven vents are important for air circulation. Covering the oven vents will cause the oven to overheat. Refer to the appliance overview for the location of the oven vents. → <i>Page 9</i> ▶ Do not obstruct oven vents.
Cooling fan runs even when the oven is turned off	The cooling fan will continue to run, even after the oven has been turned off, until the oven has cooled sufficiently ▶ This is normal. There is no action required.

14 Cooking charts

The charts can be used as a guide. Follow the package or recipe directions.

14.1 Baked goods/entrées

The charts can be used as a guide. Follow package or recipe directions.

The convection temperatures have been reduced by 25°F from the recipe or package directions.

Cakes

Food	Recommended heating mode	Oven temperature in °F(°C)	Preheat oven	Number of racks	Rack position	Time in min.	Pan size and type
Angel food	Conv Bake	350 (175)	Yes	Single	1	35-50	10" tube
Bundt®	Conv Bake	350 (175)	Yes	Single	2	45-65	12-cup Bundt
Cupcakes	Conv Multi Rack	350 (175)	Yes	Single	4	17-27	12-cup muffin pan
		350 (175)		Multiple	2 & 5	17-27	12-cup muffin pan
		350 (175)		Multiple	1, 3 & 5	17-27	12-cup muffin pan
Round layers	Bake	350 (175)	Yes	Single	3	28-40	8" or 9" round
		350 (175)		Multiple	2 & 4	28-40	8" or 9" round
Sheet cake	Bake	350 (175)	Yes	Single	3	45-60	13" x 9" x 2"

Cookies

Food	Recommended heating mode	Oven temperature in °F(°C)	Preheat oven	Number of racks	Rack position	Time in min.	Pan size and type
Brownies	Conv Bake	325 (160)	Yes	Single	3	33-40	8" or 9" square
Chocolate chips	Conv Multi Rack	325 (160)	Yes	Single	3	8-17	Cookie sheet
		325 (160)		Multiple	2 & 5	8-17	Cookie sheet
		325 (160)		Multiple	1, 3 & 5	8-17	Cookie sheet
Cookie bars	Conv Bake	325 (160)	Yes	Single	3	23-33	8" or 9" square

Food	Recommended heating mode	Oven temperature in °F(°C)	Preheat oven	Number of racks	Rack position	Time in min.	Pan size and type
Sugar	Conv Multi Rack	325 (160)	Yes	Single	3	8-10	Cookie sheet
		325 (160)		Multiple	2 & 5	8-10	Cookie sheet
		325 (160)		Multiple	1, 3 & 5	8-10	Cookie sheet

Entrées and vegetables

Food	Recommended heating mode	Oven temperature in °F(°C)	Preheat oven	Number of racks	Rack position	Time in min.	Pan size and type
Casseroles	Bake	Recipe	Yes	Single	3	recipe	Casserole dish
Quiche	Bake	375 (190)	Yes	Single	2	30-40	Quiche dish
Soufflé	Bake	325 (160)	Yes	Single	3	45-55	Soufflé dish
Vegetables	Conv Roast	Recipe	No	Single	3	recipe	Cookie sheet

Pastries

Food	Recommended heating mode	Oven temperature in °F(°C)	Preheat oven	Number of racks	Rack position	Time in min.	Pan size and type
Cream puffs	Conv Multi Rack	400 (205)	Yes	Single	3	23-33	Cookie sheet
		400 (205)	Yes	Multiple	2 & 5	23-33	Cookie sheet
		400 (205)	Yes	Multiple	1, 3 & 5	23-33	Cookie sheet
Puff pastry	Conv Multi Rack	375 (190)	Yes	Single	3	10-12	Cookie sheet

Pies

Food	Recommended heating mode	Oven temperature in °F(°C)	Preheat oven	Number of racks	Rack position	Time in min.	Pan size and type
1 crust shell	Conv Bake	475 (245)	Yes	Single	2	8-12	9" pie pan
2 crust, fruit	Conv Bake	375 (190)	Yes	Single	2	45-60	9" pie pan
Frozen	Conv Bake	375 (190)	Yes	Single	3	70-85	9" pie pan
Meringue	Bake	350 (175)	Yes	Single	2	10-15	9" pie pan
Pecan	Bake	350 (175)	Yes	Single	2	45-60	9" pie pan
Pumpkin	Bake	425 (220)	Yes	Single	2	15	9" pie pan

Pizza

Food	Recommended heating mode	Oven temperature in °F(°C)	Preheat oven	Number of racks	Rack position	Time in min.	Pan size and type
Baking stone	Pizza	425 (220)	Yes	Single	3	recipe time	Baking stone
Fresh	Pizza	425 (220)	Yes	Single	2	recipe time	Pizza pan
Thick crust, frozen	Pizza	on package	Yes	Single	on package	on package	Package directions

Food	Recommended heating mode	Oven temperature in °F(°C)	Preheat oven	Number of racks	Rack position	Time in min.	Pan size and type
Thin crust, frozen	Pizza	on package	Yes	Single	on package	on package	Package directions

Quick breads

Food	Recommended heating mode	Oven temperature in °F(°C)	Preheat oven	Number of racks	Rack position	Time in min.	Pan size and type
Biscuits	Conv Multi Rack	325 (160)	Yes	Single	3	10-20	Cookie sheet
	Conv Multi Rack	325 (160)	Yes	Multiple	2 & 5	10-20	Cookie sheet
Loaf	Conv Bake	350 (175)	Yes	Single	2	48-60	8" x 4" loaf pan
Muffins	Conv Multi Rack	400 (205)	Yes	Single	3	14-25	12-cup muffin pan
	Conv Multi Rack	400 (205)	Yes	Multiple	2 & 5	14-25	12-cup muffin pan

Yeast breads

Food	Recommended heating mode	Oven temperature in °F(°C)	Preheat oven	Number of racks	Rack position	Time in min.	Pan size and type
Dinner rolls	Conv Multi Rack	375 (190)	Yes	Single	3	10-20	Cookie sheet
	Conv Multi Rack	375 (190)	Yes	Multiple	2 & 5	10-20	Cookie sheet
	Conv Multi Rack	375 (190)	Yes	Multiple	1, 3 & 5	10-20	Cookie sheet
Loaf	Conv Bake	400 (205)	Yes	Single	2	22-35	9" x 5" loaf pan
Sweet rolls	Conv Multi Rack	325 (160)	Yes	Single	3	20-25	Cookie sheet

14.2 Meats

The charts can be used as a guide. Follow package or recipe directions.

The convection temperatures have been reduced by 25°F from the recipe or package directions.

Beef

Food	Recommended heating mode	Oven temperature in °F(°C)	Rack position	Internal temperature in °F(°C)	Time in min.	Food covered	Stand time in min
Chuck roast, 2-4 lbs	Roast	350 (175)	2	Well, 170 (76)	1.5-2 hours	Yes	none
Hamburgers, ¾-1" thick	Broil (high/low)	High	6	Medium, 160 (71)	Side 1: 5-8; Side 2: 4-6	No	none
Rib eye, boneless, 3-3.5 lbs	Conv Roast	325 (160)	2	Medium-rare, 145 (63)	27-31 min/ lb	No	10-15
Rib eye, boneless, 3-3.5 lbs	Conv Roast	325 (160)	2	Medium, 160 (71)	30-38 min/ lb	No	10-15

Food	Recommended heating mode	Oven temperature in °F (°C)	Rack position	Internal temperature in °F (°C)	Time in min.	Food covered	Stand time in min
Rump, eye, sirloin, boneless, 3-5.5 lbs	Conv Roast	325 (160)	2	Medium-rare, 145 (63)	18-33 min/ lb	No	10-15
Rump, eye, sirloin, boneless, 3-5.5 lbs	Conv Roast	325 (160)	2	Medium, 160 (71)	0-35 min/ lb	No	10-15
Steak, 1" thick	Broil (high/low)	High	6	Medium-rare, 145 (63)	Side 1: 5-8; Side 2: 4-6	No	none
Steak, 1" thick	Broil (high/low)	High	5	Medium, 160 (71)	Side 1: 8-9; Side 2: 5-7	No	none
Steak, 1½" thick	Conv Broil	High	3	Medium-rare, 145 (63)	Side 1: 11-13; Side 2: 9-11	No	none
Steak, 1½" thick	Conv Broil	High	3	Medium, 160 (71)	Side 1: 13-15; Side 2: 11-13	No	none
Tenderloin, 2-3 lbs	Conv Roast	425 (220)	2	Medium-rare, 145 (63)	15-24 min/ lb	No	5

Lamb

Food	Recommended heating mode	Oven temperature in °F(°C)	Rack position	Internal temperature in °F(°C)	Time in min.	Food covered	Stand time in min
Leg, boneless, 2-3 lbs	Conv Roast	325 (160)	2	Medium, 160 (71)	25-30 min/ lb	No	10-15
Leg, boneless, 4-6 lbs	Conv Roast	325 (160)	2	Medium, 160 (71)	30-35 min/ lb	No	10-15
Chops, 1" thick	Broil (high/low)	High	4	Medium-rare, 145 (63)	Side 1: 4-6; Side 2: 4-5	No	none
Chops, 1" thick	Broil (high/low)	High	4	Medium, 160 (71)	Side 1: 5-7; Side 2: 5-6	No	none

Pork

Food	Recommended heating mode	Oven temperature in °F(°C)	Rack position	Internal temperature in °F(°C)	Time in min.	Food covered	Stand time in min
Ham slice ½" thick	Broil (high/low)	High	5	160 (71)	Side 1: 4-5; Side 2: 3-4	No	none
Loin roast 1½"-3 lbs	Conv Roast	350 (175)	2	Medium, 160 (71)	19-36 min/ lb	No	10-15

Food	Recommended heating mode	Oven temperature in °F(°C)	Rack position	Internal temperature in °F(°C)	Time in min.	Food covered	Stand time in min
Loin roast, 3-6 lbs	Conv Roast	350 (175)	2	Medium, 160 (71)	14-23 min/ lb	No	10-15
Chops, 1" thick	Broil (high/low)	Low	4	Medium, 160 (71)	Side 1: 8-10; Side 2: 8-9	No	none
Chops, 1" thick	Broil (high/low)	Low	4	Medium-rare, 145 (63)	Side 1: 5-9; Side 2: 8-11	No	none
Chops, 1½" thick	Conv Broil	High	4	Medium, 160 (71)	Side 1: 9-11; Side 2: 8-10	No	none
Chops, 1½" thick	Conv Broil	High	4	Medium-rare, 145 (63)	Side 1: 7-11; Side 2: 6-9	No	none
Sausage, fresh	Broil (high/low)	High	4	170 (77)	Side 1: 3-5; Side 2: 2-4	No	none
Tenderloin, 2-3 lbs	Conv Roast	425 (220)	3	Medium, 160 (71)	18-28 min/ lb	No	5-10

Poultry

Food	Recommended heating mode	Oven temperature in °F(°C)	Rack position	Internal temperature in °F(°C)	Time in min.	Food covered	Stand time in min
Chicken breasts, bone-in	Conv Broil	450 (230)	3	170 (77)	Side 1: 18-22; Side 2: 17-20	No	none
Chicken thighs, bone-in	Broil (high/low)	Low	3	180 (82) in thigh	Side 1: 14-15; Side 2: 12-13	No	none
Chicken, whole	Conv Roast	375 (190)	2	180 (82) in thigh	13-20 min/ lb	No	none
Cornish game hen, 1-1½" lbs	Conv Roast	350 (175)	2	180 (82) in thigh	45-75 min total time	No	none
Turkey breast, 4-8 lbs	Conv Roast	325 (160)	2	170 (77)	19-23min/ lb	No	15-20 for easy carving
Turkey, unstuffed, 12-19 lbs	Conv Roast	325 (160)	1	180 (82) in thigh	9-14 min/ lb	Foil to prevent over-browning	15-20 for easy carving
Turkey, unstuffed, 20-25 lbs	Conv Roast	325 (160)	1	180 (82) in thigh	6-12 min/ lb	Foil to prevent over-browning	15-20 for easy carving

Seafood

Food	Recommended heating mode	Oven temperature in °F(°C)	Rack position	Internal temperature in °F(°C)	Time in min.	Food covered	Stand time in min
Fish filets, ¾-1" thick	Broil (high/low)	Low	3	145 (63)	11-15	No	none

14.3 Air fry

- We recommend placing foods on a pan with low sides or no sides for better air flow over foods.
- Allow the oven to preheat for 5 minutes before placing the food in the oven.
- Make sure there is no over crowding of food on pan.
- Spritz food with olive oil for overall better crispiness of foods.
- Follow package instructions for time and temperature.
- Air fry mode is not recommended for two rack cooking.
- This mode is not recommended for freshly prepared battered foods.

Food	Recommended heating mode	Oven temperature in °F(°C)	Rack position	Time in min.
Fresh wings	Air Fry	450 (232)	3	35
Chicken nuggets	Air Fry	400 (204)	4	11 - 15
French fries	Air Fry	400 (204)	4	17 - 25
Chicken tenders	Air Fry	400 (204)	4	18 - 25
French toast bites	Air Fry	400 (204)	4	8 - 12
Butter fly shrimp	Air Fry	425 (218)	4	13 - 15
Pizza bites	Air Fry	425 (218)	4	11 - 14
Chicken egg rolls	Air Fry	425 (218)	4	19 - 21
Onion rings	Air Fry	425 (218)	4	12 - 15
Tater tots	Air Fry	450 (232)	4	21 - 26
Waffles	Air Fry	425 (218)	4	6 - 8

15 Disposal

Find out here how to dispose of old appliances correctly.

15.1 Disposal of your old appliance

Environmentally compatible disposal allows valuable raw materials to be recycled.

- ▶ Dispose of the appliance in an environmentally responsible manner.

Information about current disposal methods can be obtained from your specialist dealer or local authority.

16 Customer Service

If you have any questions on use, are unable to eliminate an issue in the appliance yourself, or the appliance needs to be repaired, please contact our Customer Service.

With any warranty repair, we will make sure your appliance is repaired by an authorized service provider using genuine replacement parts. We use only genuine replacement parts for all repairs.

Detailed information on the warranty period and terms of warranty can be found in the Statement of Limited Product Warranty, from your retailer, or on our website.

If you contact the Customer Service, you will need the model number (E-Nr.) and the production number (FD) of your appliance.

USA:

1-800-944-2904

www.bosch-home.com/us/owner-support/get-support

www.bosch-home.com/us/shop

CA:

1-800-944-2904

www.bosch-home.ca/en/service/get-support

www.bosch-home.ca/en/service/cleaners-and-accessories

For assistance with connecting to Home Connect™, you can also view instructions here:

www.home-connect.com/us/en/help-support/set-up

16.1 Model number (E-Nr.) and production number (FD)

You can find the model number (E-Nr.) and the production number (FD) on the appliance's rating plate.

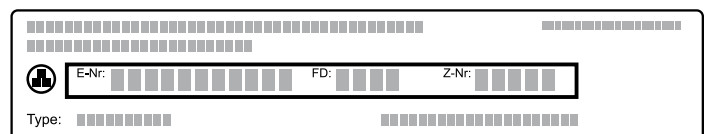

Making a note of your appliance's details and the Customer Service telephone number will enable you to find them again quickly.

16.2 Rating plate location

You can find the rating plate of your appliance:

- a Rating plate

Single and double oven rating plate

The rating plate is located at the left hand side of the door trim.

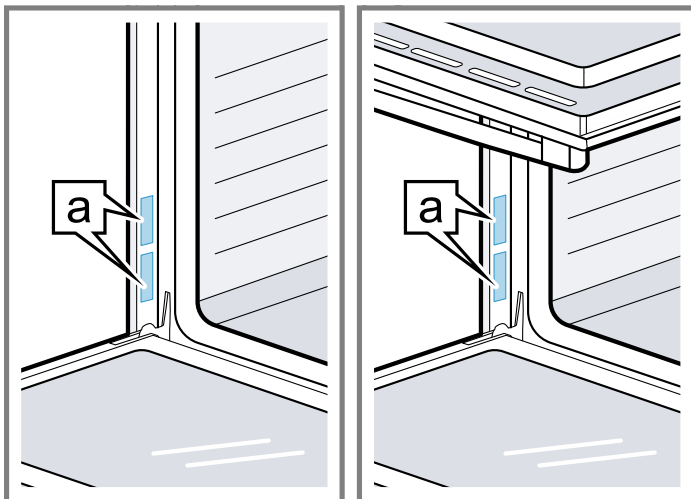

Single oven side hinge rating plate

The rating plate is located at the side of the door trim opposite the hinges.

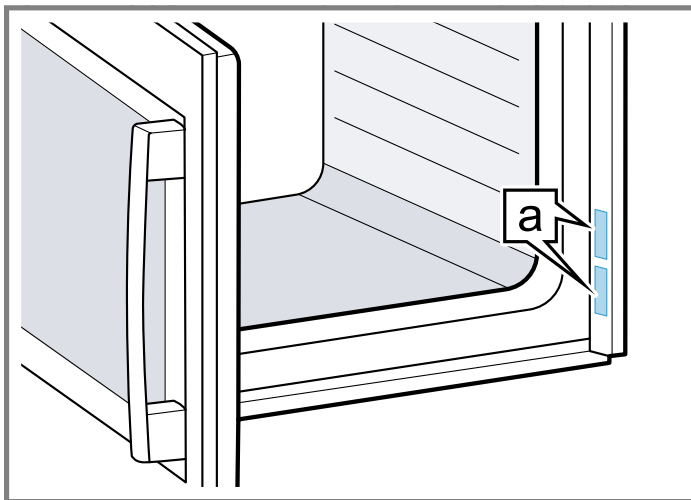

17 STATEMENT OF LIMITED PRODUCT WARRANTY

17.1 What this warranty covers & Who it applies to

The limited warranty provided by BSH Home Appliances ("Bosch") in this Statement of Limited Product Warranty applies only to the Bosch appliance sold to you ("Product"), provided that the Product was purchased:

- For your normal, household (non-commercial) use, and has in fact at all times only been used for normal household purposes.
- New at retail (not a display, "as is", or previously returned model), and not for resale, or commercial use.
- Within the United States or Canada, and has at all times remained within the country of original purchase.

The warranties stated herein apply to the original purchaser of the product warranted herein and to each succeeding owner of the product purchased for ordinary home use during the term of the warranty.

Please make sure to return your registration card; while not necessary to effectuate warranty coverage, it is the best way for Bosch to notify you in the unlikely event of a safety notice or product recall.

17.2 How long the warranty lasts

Bosch warrants that the Product is free from defects in materials and workmanship for a period of three hundred sixty-five (365) days from the date of the original purchase. The foregoing timeline begins to run upon the date of the original purchase, and shall not be stalled, tolled, extended, or suspended, for any reason whatsoever. This Product is also warranted to be free from **cosmetic** defects in material and workmanship (such as scratches of stainless steel, paint/porcelain blemishes, chip, dents, or other damage to the finish) of the Product, for a period of thirty (30) days from the date of purchase or closing date for new construction. This **cosmetic** warranty excludes slight color variations due to inherent differences in painted and porcelain parts, as well as differences caused by kitchen lighting, product location, or other similar factors. This **cosmetic** warranty specifically excludes any display, floor, "As Is", or "B" stock appliances.

17.3 Repair/replace as your exclusive remedy

During this warranty period, Bosch or one of its authorized service providers will repair your Product without charge to you (subject to certain limitations stated herein) if your Product proves to have been manufactured with a defect in materials or workmanship. If reasonable attempts to repair the Product have been made without success, then Bosch will replace your Product (upgraded models may be available to you, in Bosch's sole discretion, for an additional charge). Nothing in this warranty requires damaged or defective parts to be replaced with parts of a different type or design than the original part. All removed parts and components shall become the property of Bosch at its sole option. All replaced and/or repaired parts shall assume the identity of the original part for purposes of this warranty and this warranty shall not be extended with respect to such parts. Bosch's sole liability and responsibility hereunder is to repair manufacturer-defective Product only, using a Bosch authorized service provider during normal business hours. For safety and property damage concerns, Bosch highly recommends that you do not attempt to repair the Product yourself, or use a non-authorized service provider; Bosch will have no responsibility or liability for repairs or work performed by a non-authorized service provider. Authorized service providers are those persons or companies that have been specially trained on Bosch products, and who possess, in Bosch's opinion, a superior reputation for customer service and technical ability (note that they are independent entities and are not agents, partners, affiliates or representatives of Bosch). Notwithstanding the foregoing, Bosch will not incur any liability, or have responsibility, for the Product if it is located in a remote area (more than 100 miles from an authorized service provider) or is reasonably inaccessible, hazardous, threatening, or treacherous locale, surroundings, or environment; in any such event, if you request, Bosch would still pay for labor and parts and ship the parts to the near-

est authorized service provider, but you would still be fully liable and responsible for any travel time or other special charges by the service company, assuming they agree to make the service call.

17.4 Out of warranty product

Bosch is under no obligation, at law or otherwise, to provide you with any concessions, including repairs, prorates, or Product replacement, once this warranty has expired.

17.5 Warranty exclusions

The warranty coverage described herein excludes all defects or damage that are not the direct fault of Bosch, including without limitation, one or more of the following:

- Use of the Product in anything other than its normal, customary and intended manner (including without limitation, any form of commercial use, use or storage of an indoor product outdoors, use of the Product in conjunction with air or water-going vessels).
- Any party's willful misconduct, negligence, misuse, abuse, accidents, neglect, improper operation, failure to maintain, improper or negligent installation, tampering, failure to follow operating instructions, mishandling, unauthorized service (including selfperformed "fixing" or exploration of the appliance's internal workings).
- Adjustment, alteration or modification of any kind.
- A failure to comply with any applicable state, local, city, or county electrical, plumbing and/or building codes, regulations, or laws, including failure to install the product in strict conformity with local fire and building codes and regulations.
- Ordinary wear and tear, spills of food, liquid, grease accumulations, or other substances that accumulate on, in, or around the Product.
- Any external, elemental and/or environmental forces and factors, including without limitation, rain, wind, sand, floods, fires, mud slides, freezing temperatures, excessive moisture or extended exposure to humidity, lightning, power surges, structural failures surrounding the appliance, and acts of God.
- Service calls to correct the installation of your Product, to instruct you how to use your Product, to replace house fuses or correct house wiring or plumbing.

In no event shall Bosch have any liability or responsibility whatsoever for damage to surrounding property, including cabinetry, floors, ceilings, and other structures or objects around the Product. Also excluded from this warranty are Products, on which the serial numbers have been altered, defaced, or removed; service visits to teach you how to use the Product, or visits where there is nothing wrong with the Product; correction of installation problems (you are solely responsible for any structure and setting for the Product, including all electrical, plumbing or other connecting facilities, for proper foundation/flooring, and for any alterations including without limitation cabinetry, walls, floors, shelving, etc.); and resetting of breakers or fuses TO THE EXTENT ALLOWED BY LAW, THIS WARRANTY SETS OUT YOUR EXCLUSIVE REMEDIES WITH RESPECT TO PRODUCT, WHETHER THE CLAIM ARISES IN CONTRACT OR TORT (INCLUDING STRICT LIABILITY, OR NEGLIGENCE) OR OTHERWISE. THIS WARRANTY IS IN LIEU OF ALL OTHER WARRANTIES, WHETHER EXPRESS OR IMPLIED. ANY WARRANTY IMPLIED BY LAW, WHETHER FOR MERCHANTABILITY OR FITNESS FOR A PARTICULAR PURPOSE, OR OTHERWISE, SHALL BE EFFECTIVE ONLY FOR THE PE-

RIOD THAT THIS EXPRESS LIMITED WARRANTY IS EFFECTIVE. IN NO EVENT WILL THE MANUFACTURER BE LIABLE FOR CONSEQUENTIAL, SPECIAL, INCIDENTAL, INDIRECT, "BUSINESS LOSS", AND/OR PUNITIVE DAMAGES, LOSSES, OR EXPENSES, INCLUDING WITHOUT LIMITATION TIME AWAY FROM WORK, HOTELS AND/OR RESTAURANT MEALS, REMODELLING EXPENSES IN EXCESS OF DIRECT DAMAGES WHICH ARE DEFINITELY CAUSED EXCLUSIVELY BY BOSCH, OR OTHERWISE. SOME STATES DO NOT ALLOW THE EXCLUSION OR LIMITATION OF INCIDENTAL OR CONSEQUENTIAL DAMAGES, AND SOME STATES DO NOT ALLOW LIMITATIONS ON HOW LONG AN IMPLIED WARRANTY LASTS, SO THE ABOVE EXCLUSIONS OR LIMITATIONS MAY NOT APPLY TO YOU. THIS WARRANTY GIVES YOU SPECIFIC LEGAL RIGHTS, AND YOU MAY ALSO HAVE OTHER RIGHTS WHICH VARY FROM STATE TO STATE.

No attempt to alter, modify or amend this warranty shall be effective unless authorized in writing by an officer of BSH.

17.6 Obtaining warranty service

To obtain warranty service for your product, you should contact Bosch Customer Support at 1-800-944-2904 to schedule a repair.

Table des matières

1 IMPORTANTES CONSIGNES DE SÉCURITÉ	46	9.3 Modification des paramètres de base - Séries 800 et Benchmark™	69
1.1 Définitions des termes de sécurité	46	9.4 Décalage de la température du four	69
1.2 Informations générales.....	46	9.5 Conversion de convection automatique	70
1.3 Utilisation prévue	46	10 Home Connect™	70
1.4 Restriction sur le groupe d'utilisateurs.....	46	10.1 Configurer Home Connect™.....	70
1.5 Utilisation sécuritaire	46	10.2 Démarrage à distance.....	70
1.6 Sécurité des enfants	49	10.3 Home Connect™ Réglages	70
1.7 Fonction de nettoyage.....	49	10.4 Réglage du contrôle à distance.....	71
1.8 Installation et entretien appropriés	50	10.5 Diagnostic à distance.....	71
1.9 Fonctionnement à distance	51	10.6 Mise à jour logicielle	71
1.10 Mises en garde conformément à la proposition 65 de l'État de Californie	51	10.7 Protection des données	71
2 Prévenir les bris matériels	52	11 Tirer le meilleur parti de l'électroménager	72
2.1 Généralités	52	11.1 Positions des grilles	72
3 Protection de l'environnement et économies	52	11.2 Obtenir les meilleurs résultats.....	72
3.1 Mise au rebut de l'emballage	52	11.3 Conseils généraux pour les modes de chauffage....	73
3.2 Économie d'énergie	52	12 Nettoyage et entretien	76
4 Description de l'appareil	54	12.1 Produits de nettoyage	76
4.1 Électroménager.....	54	12.2 Fonction autonettoyante	77
4.2 Panneau de commande	55	12.3 Entretien	79
4.3 Caractéristiques de base	56	13 Dépannage	83
4.4 Modes et fonctions de chauffage.....	57	14 Tableaux de cuisson	84
4.5 Cavité du four.....	59	14.1 Produits de boulangerie/entrées	84
5 Accessoires	60	14.2 Viandes.....	87
5.1 Autres accessoires.....	60	14.3 Frit à l'air	90
5.2 Utilisation sûre des grilles de four.....	60	15 Élimination	90
5.3 Insertion de la grille métallique.....	60	15.1 Éliminer un appareil usagé	90
5.4 Insertion de la grille télescopique	61	16 Service à la clientèle	90
6 Avant d'utiliser pour la première fois	61	16.1 Numéro de modèle (E-Nr.) et numéro de fabrication (FD)	90
6.1 Nettoyage de l'appareil avant sa première utilisation	61	16.2 Emplacement de la plaque signalétique.....	91
6.2 Réglage de l'horloge	61	17 ÉNONCÉ DE LA GARANTIE LIMITÉE DU PRODUIT	91
6.3 Jumeler votre four avec Home Connect™.....	62	17.1 Couverture de la garantie limitée	91
7 Opération de base	62	17.2 Durée de la garantie	91
7.1 Réglage du mode de chauffage et de la température - fours doubles série 500.....	62	17.3 Réparation ou remplacement : votre recours exclusif	91
7.2 Réglage du mode de chauffage et de la température - fours simples série 500	62	17.4 Produit hors garantie.....	92
7.3 Réglage du mode de chauffage et de la température - 800 et Benchmark™ série.....	62	17.5 Exclusions de garantie.....	92
7.4 Plage de température par mode de chauffage	62	17.6 Obtention du service de garantie	93
7.5 Limitation du temps de chauffage.....	63		
7.6 Préchauffage rapide.....	63		
7.7 Sonde thermométrique.....	63		
7.8 Activer ou désactiver le verrouillage du panneau	64		
8 Fonctions de minuterie	64		
8.1 Minuterie de cuisine	64		
8.2 Minuterie du four	65		
8.3 Cuisson différée	65		
8.4 Mode sabbat	65		
9 Réglages de base	67		
9.1 Présentation des paramètres de base.....	67		
9.2 Modification des paramètres de base - Séries 500... ..	69		



IMPORTANTES CONSIGNES DE SÉCURITÉ

LIRE ET CONSERVER CES INSTRUCTIONS

Lisez toutes les instructions attentivement avant l'utilisation. Ces précautions réduiront le risque d'électrocution, d'incendie et de blessure pour les personnes utilisant l'appareil. Lorsque vous utilisez des appareils électroménagers, il importe de suivre les précautions de sécurité de base, y compris celles indiquées dans les pages suivantes.

1.1 Définitions des termes de sécurité

Vous trouverez ici des explications sur les mots de signalisation de sécurité utilisés dans ce manuel.

AVERTISSEMENT

Signale un risque de mort ou de blessure grave si l'avertissement n'est pas respecté.

MISE EN GARDE

Signale un risque de blessures mineures ou modérées si l'avertissement n'est pas respecté.

AVIS :

Ceci indique que la non-conformité à cet avis de sécurité peut entraîner des dégâts matériels ou endommager l'appareil.

Remarque : Ceci vous signale des informations et/ou indications importantes.

1.2 Informations générales

Vous trouverez ici des informations générales sur ce manuel.

- Veuillez lire attentivement ce manuel.
- Respectez les consignes de sécurité et les avertissements.
- Conservez le manuel et les informations sur le produit dans un endroit sûr pour référence future ou pour le prochain propriétaire.
- Vérifiez que l'appareil n'est pas endommagé après l'avoir déballé. Ne branchez pas l'appareil s'il a été endommagé pendant le transport.

1.3 Utilisation prévue

Seul un électricien qualifié peut brancher des appareils sans prise. Le fabricant n'est pas responsable des dommages causés par des connexions incorrectes. Veuillez consulter la déclaration de garantie limitée du produit → *Page 91*.

Utilisez uniquement cet appareil :

- pour préparer des aliments et des boissons.
- dans un domicile privé et dans une pièce fermée de l'environnement domestique.

1.4 Restriction sur le groupe d'utilisateurs

Cet appareil n'est pas destiné à être utilisé par des personnes (y compris des enfants) présentant des capacités physiques, sensorielles ou mentales réduites, à moins qu'elles n'aient été informées de la manière d'utiliser l'appareil par une personne responsable de leur sécurité.

Lorsque les enfants sont assez âgés pour utiliser l'appareil, il incombe aux parents ou tuteurs légaux de veiller à ce qu'ils soient formés aux pratiques sécuritaires par des personnes qualifiées.

Les enfants doivent être surveillés afin de s'assurer qu'ils ne jouent pas avec l'appareil.

Ne laissez pas les enfants jouer avec l'appareil.

1.5 Utilisation sécuritaire

AVERTISSEMENT

Lorsqu'il est correctement entretenu, votre nouvel appareil a été conçu pour être sûr et fiable.

- ▶ Lisez toutes les instructions attentivement avant l'utilisation. Ces consignes réduiront le risque de brûlure, d'électrocution, d'incendie et de blessure pour les personnes utilisant l'appareil.
- ▶ Lorsque vous utilisez des appareils électroménagers, il importe de suivre les précautions de sécurité de base, y compris celles indiquées dans les pages suivantes.

AVERTISSEMENT

Si une matière à l'intérieur du four ou un tiroir-réchaud venait à prendre feu, conservez la porte fermée.

- ▶ Éteindre l'appareil et déconnecter le circuit depuis le boîtier de disjoncteurs.



IMPORTANTES CONSIGNES DE SÉCURITÉ

LIRE ET CONSERVER CES INSTRUCTIONS

Un incendie pourrait se produire pendant la cuisson.

- ▶ Toujours avoir un détecteur de fumée en état de marche près de la cuisine.
- ▶ Prière d'avoir à portée de main un extincteur d'incendie en bon état de marche, placé visiblement près de l'appareil électroménager et facile d'accès.

NE couvrez JAMAIS les fentes, les orifices ou les canaux de la sole du four, ni ne couvrez toute une grille avec une matière comme du papier d'aluminium.

- ▶ Cela bloque la circulation de l'air à travers le four.
- ▶ Utiliser une feuille de papier aluminium pourrait également emprisonner la chaleur, entraînant un risque d'incendie.

Les incendies de cuisson peuvent se propager s'ils ne s'éteignent pas correctement.

- ▶ Ne jamais utiliser d'eau sur les feux de cuisson.
- Portez des vêtements appropriés. Les vêtements amples ou suspendus, tels que les cravates, les foulards, les bijoux ou les manches pendantes, ne doivent jamais être portés lors de l'utilisation de l'appareil.
- ▶ Attachez les cheveux longs pour qu'ils ne pendent pas.
 - ▶ Fixez tous les vêtements amples, etc. avant de commencer.

Si des vêtements ou des cheveux s'enflamment, rouler par terre immédiatement pour éteindre les flammes. N'utilisez pas d'eau sur les feux de graisse.

- ▶ Étouffer le feu ou la flamme ou utiliser un extincteur à sec chimique ou à mousse.

MISE EN GARDE

Les événements du four sont importants pour la circulation de l'air. Couvrir les événements du four entraînera une surchauffe du four. Reportez-vous à l'aperçu de l'appareil pour connaître l'emplacement des événements du four. → *Page 54*

- ▶ N'obstruez pas les événements du four.

AVERTISSEMENT

Utilisez uniquement des maniques sèches. Des poignées mouillées ou humides entrant en contact avec les surfaces chaudes peuvent provoquer des blessures par dégagement de vapeur.

- ▶ Ne laissez pas les maniques toucher les éléments chauffants chauds.
 - ▶ N'utilisez pas de serviette ou autre chiffon volumineux.
- NE PAS TOUCHER LES ÉLÉMENTS CHAUFFANTS OU LES SURFACES INTÉRIEURES DU FOUR** - Les éléments chauffants peuvent être chauds même s'ils sont

de couleur sombre. Les parois intérieures d'un four peuvent devenir suffisamment chaudes pour provoquer des brûlures.

- ▶ Pendant et après l'utilisation, ne touchez pas et ne laissez pas les vêtements, les maniques ou autres matériaux inflammables entrer en contact avec les éléments chauffants ou les surfaces intérieures du four avant d'avoir suffisamment de temps pour refroidir. Les autres surfaces de l'appareil peuvent devenir suffisamment chaudes pour provoquer des brûlures. Parmi ces surfaces se trouvent les ouvertures de ventilation du four, les surfaces proches de ces ouvertures et les portes du four.

Faire attention en ouvrant l'appareil.

- ▶ En se plaçant sur le côté, ouvrir la porte lentement et légèrement pour laisser l'air chaud et/ou la vapeur s'échapper du four.
- ▶ Éloigner le visage de l'ouverture et s'assurer qu'aucun enfant ou animal ne se trouve près de l'appareil.
- ▶ Une fois l'air chaud et/ou la vapeur sortis, continuer la cuisson.
- ▶ Ne pas laisser les portes ouvertes à moins que l'on soit en train de cuisiner ou de nettoyer.
- ▶ Ne pas laisser les portes ouvertes sans surveillance.

MISE EN GARDE

Soyez prudent lorsque vous cuisinez des aliments à forte teneur en alcool (par exemple rhum, brandy, bourbon) dans le four. L'alcool s'évapore à des températures élevées. Il y a un risque de brûlure car les vapeurs d'alcool peuvent prendre feu dans le four.

- ▶ N'utilisez que de petites quantités d'alcool dans les aliments et ouvrez soigneusement la porte du four.
- Les grilles du four et les surfaces des cavités du four deviennent très chaudes pendant la cuisson.
- ▶ Placez les grilles du four dans les positions souhaitées avant d'allumer le four.
 - ▶ Utilisez toujours des gants de cuisine lorsque le four est chaud.
 - ▶ Si une grille doit être déplacée alors que le four est chaud, ne laissez pas les gants de cuisine entrer en contact avec les éléments chauffants chauds.
 - ▶ Soyez prudent lorsque vous retirez les grilles du four de la position la plus basse pour éviter tout contact avec la porte chaude du four.



IMPORTANTES CONSIGNES DE SÉCURITÉ

LIRE ET CONSERVER CES INSTRUCTIONS

AVERTISSEMENT

L'intérieur du four et la sonde thermométrique peuvent devenir très chauds.

- ▶ Utiliser des gants de four pour enficher et débrancher la sonde thermométrique.

AVERTISSEMENT

Stockage dans ou sur l'appareil - L'utilisation de produits chimiques corrosifs dans le chauffage ou le nettoyage endommagera l'appareil et pourrait entraîner des blessures.

- ▶ Les matériaux inflammables, les produits chimiques corrosifs, les vapeurs ou les produits non alimentaires ne doivent pas être stockés ou utilisés dans un four ou sur ou près des unités de surface.
- ▶ L'appareil est spécialement conçu pour être utilisé lors du chauffage ou de la cuisson des aliments.

Cet appareil électroménager est conçu uniquement pour un usage domestique habituel.

- ▶ Il n'est pas approuvé pour une utilisation en extérieur.
- ▶ Consultez l'énoncé de garantie limitée de produit. Pour toute question, veiller à communiquer avec le fabricant.

AVERTISSEMENT - L'utilisation de cet appareil autrement que pour son utilisation prévue peut provoquer un incendie ou des blessures corporelles.

- ▶ N'utilisez cet appareil que pour l'usage auquel il est destiné, comme décrit dans ce manuel.
- ▶ N'utilisez JAMAIS vos appareils comme appareil de chauffage pour réchauffer ou chauffer la pièce. Cela pourrait entraîner une surchauffe de l'appareil.
- ▶ N'utilisez jamais l'appareil pour le stockage.

AVERTISSEMENT - POUR RÉDUIRE LE RISQUE DE BLESSURE AUX PERSONNES EN CAS D'INCENDIE DE GRAISSE, RESPECTEZ CE QUI SUIT.

- ▶ **FLAMMES PLUS DOUCES** avec un ajustement serré du couvercle, plaque à biscuits ou plateau métallique, puis éteignez le brûleur. **FAIRE ATTENTION AUX BRÛLURES.** Si les flammes ne s'éteignent pas immédiatement, **ÉVACUEZ ET APPELEZ LE SERVICE D'INCENDIE.**
- ▶ **NE JAMAIS PRENDRE UNE POÊLE À FLAMBER** - vous pourriez vous pourriez être brûlé.
- ▶ **NE PAS UTILISER D'EAU**, y compris des torchons ou des serviettes mouillés, cela provoquerait une violente explosion de vapeur.

- ▶ Utilisez un extincteur **UNIQUEMENT** si :
 - Vous savez que vous avez un extincteur de classe ABC, et vous savez déjà comment le faire fonctionner.
 - L'incendie est petit et contenu dans la zone où il a commencé.
 - Si vous avez appelé les pompiers.
 - Vous pouvez combattre l'incendie en gardant le dos tourné vers la sortie.

Ne chauffez pas et ne réchauffez pas des récipients non ouverts. L'accumulation de pression peut faire exploser le contenant et provoquer des blessures.

Le fait de ne pas utiliser correctement les boutons peut entraîner des blessures corporelles et des dommages à l'appareil.

Les sacs de cuisson ou de rôtissage peuvent exploser.

- ▶ Observez les instructions du fabricant lors de l'utilisation de sacs de cuisson ou de rôtissage.

MISE EN GARDE

Pour éviter d'éventuelles blessures ou dommages à l'appareil, assurez-vous que la grille du four est installée exactement selon les instructions d'installation et non vers l'arrière ou à l'envers.

Ne placez rien sur le fond de la cavité du four. Ne couvrez pas la sole avec une feuille de papier aluminium. Une accumulation de chaleur pourrait endommager l'appareil ou causer des blessures.

AVERTISSEMENT

L'humidité qui pénètre peut occasionner une électrocution.

- ▶ N'utilisez pas de nettoyeur haute pression ou de nettoyer à vapeur pour nettoyer l'appareil.
- Si l'appareil ou le cordon d'alimentation est endommagé, cela est dangereux.
- ▶ Ne faites jamais fonctionner un appareil endommagé.
- ▶ Si l'appareil ou le cordon d'alimentation est endommagé, coupez immédiatement le disjoncteur dans le boîtier du disjoncteur.
- ▶ Communiquez avec le service à la clientèle.
→ Page 90
- ▶ Les réparations de l'appareil ne doivent être effectuées que par du personnel qualifié formé à cet effet.



IMPORTANTES CONSIGNES DE SÉCURITÉ

LIRE ET CONSERVER CES INSTRUCTIONS

AVERTISSEMENT

Si la porte de l'appareil est rayée, le verre peut se fissurer.

- ▶ N'utilisez pas de nettoyants agressifs ou abrasifs ou de grattoirs métalliques tranchants pour nettoyer la vitre de la porte du four, car ils pourraient rayer la surface.

L'utilisation de la mauvaise sonde thermométrique peut endommager l'isolant. Utiliser uniquement la sonde thermométrique conçue pour cet appareil électroménager.

1.6 Sécurité des enfants

AVERTISSEMENT

Ne pas permettre aux enfants d'utiliser cet appareil électroménager à moins d'être étroitement surveillés par un adulte.

- ▶ Les enfants et les animaux domestiques ne doivent pas être laissés seuls ou sans surveillance à un endroit où un appareil électroménager est utilisé. Ils ne doivent jamais jouer à proximité, que l'appareil soit utilisé ou non.

Ne pas laisser quiconque monter, se tenir debout, se pencher, s'asseoir ou se suspendre sur une partie quelconque de l'appareil électroménager, principalement une porte, un tiroir chauffant ou un tiroir de rangement.

- ▶ Cela peut endommager l'appareil et l'appareil peut basculer et provoquer des blessures graves.

Ne laissez pas les enfants jouer avec l'appareil.

MISE EN GARDE

Ne rangez pas d'articles d'intérêt pour les enfants dans des armoires au-dessus d'un appareil ou sur la protection arrière d'un appareil. Les enfants qui essaient de monter sur un appareil électroménager pour atteindre ces articles pourraient être gravement blessés.

Ne laissez pas les enfants seuls.

- ▶ Les enfants ne doivent pas être laissés seuls ou sans surveillance à un endroit où un appareil électroménager est utilisé.
- ▶ Les enfants ne doivent jamais s'asseoir ou rester debout sur une partie quelconque de l'appareil.
- ▶ Vérifiez toujours l'intérieur du four avant de l'allumer.

AVERTISSEMENT

Pour éviter tout risque d'étouffement :

- ▶ Ne jamais laisser les enfants jouer avec le matériel d'emballage.
- ▶ Conservez les pièces de petite taille dans un endroit sûr, car elles peuvent être avalées facilement.

1.7 Fonction de nettoyage

Suivez ces consignes de sécurité lorsque vous utilisez la fonction de nettoyage.

AVERTISSEMENT

Ne pas bloquer les événements du four pendant le cycle d'autonettoyage.

- ▶ Toujours faire fonctionner l'appareil en suivant les consignes de ce manuel.

AVERTISSEMENT

Lors de l'élimination des salissures lors de l'autonettoyage, de petites quantités de monoxyde de carbone peuvent être créées et l'isolant en fibre de verre peut dégager de très petites quantités de formaldéhyde au cours des premiers cycles de nettoyage.

- ▶ Pour minimiser l'exposition à ces substances, s'assurez d'avoir une bonne ventilation en laissant une fenêtre ouverte, ou utiliser un ventilateur ou une hotte d'aération.

Le four chauffe à très haute température pendant l'autonettoyage. L'ouverture de la porte peut entraîner des blessures.

- ▶ Lors de l'autonettoyage, vérifiez que la porte est verrouillée et ne s'ouvre pas.
- ▶ Si la porte ne se verrouille pas, ne pas lancer le Nettoyage Auto. Communiquez avec le service après-vente.

AVERTISSEMENT

L'extérieur de l'appareil devient très chaud lorsque la fonction de nettoyage est en cours.

- ▶ Ne touchez jamais la porte de l'appareil électroménager.
- ▶ Laissez refroidir l'appareil.
- ▶ Gardez les enfants à une distance sécuritaire.

AVERTISSEMENT

Ne laissez pas de nourriture ou d'ustensiles de cuisine, etc., dans le four pendant le mode de fonctionnement autonettoyant pyrolytique.

MISE EN GARDE

Retirez les poêles à griller, les casseroles et autres ustensiles et tout déversement excessif avant l'autonettoyage.



IMPORTANTES CONSIGNES DE SÉCURITÉ

LIRE ET CONSERVER CES INSTRUCTIONS

MISE EN GARDE

Les oiseaux ont un système respiratoire très sensible.

- ▶ Éloigner les oiseaux de compagnie de la cuisine ou des pièces où la fumée peut les atteindre.
- ▶ Pendant l'autonettoyage, des fumées sont libérées et peuvent être nocives pour les oiseaux.
- ▶ D'autres fumées de cuisine telles que la surchauffe des margarines et des huiles de cuisson peuvent également être nocives.

AVERTISSEMENT

Ne nettoyez pas le joint de la porte : le joint de porte est essentiel pour une bonne étanchéité. Veillez à ne pas frotter, endommager ou déplacer le joint.

AVERTISSEMENT

N'utilisez pas de revêtement protecteur pour recouvrir le four.

N'utilisez pas de nettoyants commerciaux pour four.

Nettoyez uniquement les pièces répertoriées dans ce manuel.

Veillez noter que certains animaux domestiques ou humains peuvent être sensibles aux odeurs créées pendant le processus d'auto-nettoyage, qu'il s'agisse de résidus de fabrication brûlés ou d'aliments. Il est recommandé que les personnes potentiellement affectées soient retirées de la cuisine pendant le processus d'auto-nettoyage.

1.8 Installation et entretien appropriés

AVERTISSEMENT

En cas de dysfonctionnement, il peut s'avérer nécessaire de couper l'alimentation.

- ▶ Demandez à l'installateur de vous montrer le disjoncteur ou le fusible. Identifiez sa position pour pouvoir le retrouver facilement.

Pour éviter les risques d'électrocution, avant de réparer l'appareil, coupez l'alimentation au niveau du panneau de service et verrouillez le panneau pour éviter que l'alimentation ne soit accidentellement activée.

Installation correcte - Une installation ou une mise à la terre incorrecte peut provoquer un choc électrique.

- ▶ L'appareil doit être correctement installé et mis à la terre par un technicien qualifié.
- ▶ Raccordez l'appareil uniquement à une prise de courant correctement mise à la terre.

- ▶ Reportez-vous aux instructions d'installation pour plus de détails.

Entretien par l'utilisateur - Ne réparez ni ne remplacez aucune pièce de l'appareil à moins que ce ne soit spécifiquement recommandé dans ce manuel.

- ▶ Tous les autres services doivent être référés à un fournisseur de services agréé.

La prise d'éclairage est sous tension lorsque la porte est ouverte si l'alimentation principale n'est pas coupée.

- ▶ Coupez l'alimentation électrique principale sur le panneau de service avant de changer les ampoules.

AVERTISSEMENT

S'assurer que l'appareil et l'éclairage sont froids et veiller à couper l'alimentation électrique de l'appareil avant de remplacer la ou les ampoules. Le non-respect de cette précaution pourrait entraîner un choc électrique ou des brûlures.

- ▶ Les lentilles doivent être en place lors de l'utilisation de l'appareil.
- ▶ Les lentilles servent à protéger l'ampoule de la rupture.
- ▶ Les lentilles sont en verre. Manipulez les lentilles avec précaution pour éviter de les endommager. Les éclats de verre peuvent entraîner une blessure.

Le non-respect de ces instructions lors du retrait de la porte du four peut entraîner des blessures ou endommager le produit.

- ▶ Avant de démonter la porte, s'assurer que le four soit froid et que le courant qui l'alimente a été coupé. Le non-respect de cette précaution pourrait entraîner un choc électrique ou des brûlures.
- ▶ La porte du four est lourde et certaines parties sont fragiles. Utilisez les deux mains pour retirer la porte du four.
- ▶ Le devant de la porte est en verre. Manipulez-la avec précaution pour éviter des cassures.
- ▶ Saisir uniquement les côtés de la porte. Ne saisissez pas la poignée. Il peut osciller dans votre main et provoquer des dommages ou des blessures. Si la porte du four n'est pas saisie fermement et correctement, il y a un risque de blessure ou de dommage à l'appareil.
- ▶ Pour éviter toute blessure causée par l'enclenchement soudain du support de charnière, s'assurer que les deux leviers sont bien enclenchés avant d'enlever la porte.



IMPORTANTES CONSIGNES DE SÉCURITÉ

LIRE ET CONSERVER CES INSTRUCTIONS

- ▶ Ne forcez pas la porte pour l'ouvrir ou la fermer. La charnière pourrait être endommagée et provoquer des dommages ou des blessures.
- ▶ Ne pas déposer la porte sur des objets acérés ou pointus, car ils risquent de briser la vitre. Posez-la sur une surface plane et lisse, positionnée de manière à ce que la porte ne puisse pas tomber.

AVERTISSEMENT

La graisse et le gras peuvent s'enflammer lorsqu'elles sont chauffées.

- ▶ Gardez le four exempt de graisse.

MISE EN GARDE

En cas d'erreur, l'écran clignote et un signal sonore retentit en permanence.

- ▶ Débranchez l'appareil de l'alimentation électrique et appelez un prestataire de services agréé.

AVERTISSEMENT

Les dysfonctionnements peuvent provoquer des blessures.

- ▶ Ne pas utiliser cet appareil électroménager s'il ne fonctionne pas correctement ou s'il a été endommagé. Contactez un prestataire de services agréé.

1.9 Fonctionnement à distance

MISE EN GARDE

Cet appareil peut être configurable pour permettre un fonctionnement à distance à tout moment.

- ▶ Ne pas ranger de matières inflammables ou d'articles sensibles à la chaleur à l'intérieur, sur le dessus ou près de la surface de l'appareil.

1.10 Mises en garde conformément à la proposition 65 de l'État de Californie

Ce produit pourrait contenir un produit chimique reconnu par l'État de la Californie comme cancérigène ou ayant des effets nocifs sur la reproduction. Par conséquent, vous pourriez devoir apposer l'étiquette suivante sur l'emballage du produit comme requis par la Californie :

AVERTISSEMENT ISSUÉ DE LA PROPOSITION 65 DE L'ÉTAT DE LA CALIFORNIE :



AVERTISSEMENT

Cancer et dommages à la reproduction -
www.P65Warnings.ca.gov

AVIS DE SÉCURITÉ IMPORTANT : En application de la loi californienne concernant la salubrité de l'eau et la protection contre les substances chimiques (« California Safe Drinking Water and Toxic Enforcement Act »), le gouverneur de Californie est tenu de publier une liste des substances reconnues par l'État de Californie comme étant cancérigènes ou pouvant causer des malformations ou présenter un danger pour la reproduction, et les entreprises sont tenues d'avertir les consommateurs des risques potentiels d'exposition à de telles substances. La combustion de gaz combustible pour la cuisson et l'élimination de résidus pendant l'autonettoyage peuvent générer de faibles quantités de monoxyde de carbone. Dans les fours équipés du Nettoyage Auto, de faibles quantités de formaldéhyde peuvent se dégager lors de l'élimination des salissures pendant les quelques premiers cycles autonettoyants. La Californie classe le formaldéhyde parmi les produits potentiellement cancérigènes. Le monoxyde de carbone est une cause possible de toxicité pour la reproduction. Il est possible de réduire l'exposition à ces substances en :

- assurant une bonne ventilation lors de la cuisson au gaz; et
- assurant une bonne ventilation pendant et immédiatement après le cycle d'autonettoyage du four;
- utilisant l'appareil selon les instructions de ce manuel.

2 Prévenir les bris matériels

2.1 Généralités

AVIS :

La présence d'objets sur le fond de la cavité du four provoquera une accumulation de chaleur. Les temps de cuisson et de rôtissage ne seront alors plus exacts et cela risque d'endommager l'émail.

- ▶ Ne couvrez pas le fond de la cavité du four avec du papier d'aluminium ou du papier sulfurisé.
- ▶ Ne placez pas d'accessoires sur le fond de la cavité du four.

Si du papier d'aluminium entre en contact avec la vitre de la porte, cela pourrait provoquer une décoloration permanente.

- ▶ Ne laissez pas de papier d'aluminium dans la cavité du four entrer en contact avec la vitre de la porte.

Lorsque la cavité du four est chaude, toute eau à l'intérieur crée de la vapeur. Le changement de température peut provoquer des dommages.

- ▶ Ne versez jamais d'eau dans la cavité du four lorsqu'elle est encore chaude.
- ▶ Ne placez jamais d'ustensiles de cuisine contenant de l'eau sur le fond de la cavité du four.

La présence prolongée d'humidité dans la cavité du four entraîne une corrosion.

- ▶ Laissez la cavité du four sécher après usage.
- ▶ Ne gardez pas les aliments humides dans la cavité du four pendant une longue période avec la porte fermée.
- ▶ Ne conservez pas d'aliments dans la cavité du four.

Laisser l'appareil refroidir avec la porte ouverte endommagera le devant des éléments de cuisine voisins au fil du temps.

- ▶ Laissez toujours la cavité du four refroidir avec la porte fermée après la cuisson à des températures élevées. Ne laissez la cavité du four sécher avec la porte ouverte que si beaucoup d'humidité a été produite pendant le fonctionnement.

- ▶ Veillez à ne rien coincer dans la porte de l'appareil.

Le jus de fruit qui s'égoutte d'un moule laisse des taches qui ne peuvent pas s'enlever.

- ▶ Lors de la cuisson de tartes aux fruits très juteuses, n'en mettez pas trop sur la plaque à pâtisserie.

Si le joint est très sale, la porte de l'appareil ne se fermera pas correctement lorsque l'appareil est en marche. Cela pourrait endommager l'avant des unités de cuisine adjacentes.

- ▶ Ne faites pas fonctionner l'appareil si le joint est endommagé ou manquant. Ne faites pas fonctionner l'appareil si le joint est endommagé ou manquant.

S'asseoir ou placer des objets sur la porte de l'appareil peut l'endommager.

- ▶ Ne placez pas et ne suspendez pas d'objets sur la porte de l'appareil.
- ▶ Ne placez pas d'ustensiles de cuisine ou d'accessoires sur la porte de l'appareil.

Avec certains modèles, les accessoires peuvent rayer la vitre de la porte lors de la fermeture de la porte de l'appareil.

- ▶ Poussez toujours complètement les accessoires dans la cavité du four.

Le transport de l'appareil par la poignée de porte pourrait le casser. La poignée de porte ne peut pas supporter le poids de l'appareil.

- ▶ Ne pas porter ou tenir l'appareil par la porte.

3 Protection de l'environnement et économies

3.1 Mise au rebut de l'emballage

Les matériaux d'emballage sont écologiques et recyclables.

- ▶ Veuillez éliminer les pièces détachées après les avoir triées par matières.

3.2 Économie d'énergie

Si vous suivez ces recommandations, votre appareil consommera moins d'énergie.

Préchauffez l'appareil uniquement si la recette ou les réglages recommandés vous le demandent.

- ✓ Ne pas préchauffer l'appareil peut réduire l'énergie consommée.

Utilisez des plaques de cuisson de couleur foncée, à revêtement noir ou émaillées.

- ✓ Ces types de moules absorbent particulièrement bien la chaleur.

Ouvrez la porte de l'appareil le moins possible pendant le fonctionnement.

- ✓ Cela maintiendra la température dans la cavité du four et éliminera le besoin de réchauffer l'appareil.

Lors de la cuisson de plusieurs plats, faites-le successivement ou en même temps.

- ✓ La cavité du four est chauffée après la cuisson du premier plat. Cela réduit le temps de cuisson du deuxième plat.

Si le temps de cuisson est relativement long, vous pouvez éteindre l'appareil 10 minutes avant la fin du temps de cuisson.

- ✓ Il y aura suffisamment de chaleur résiduelle pour terminer la cuisson du plat.

Retirez tous les accessoires non utilisés de la cavité du four.

- ✓ Une casserole supplémentaire sans nourriture affecte le brunissement et la cuisson.

Laissez décongeler les aliments congelés avant de les cuire.

- ✓ Cela permettra d'économiser l'énergie qui serait autrement nécessaire pour le dégivrer.

Utilisez les modes de chauffage Eco, si disponibles.

- ✓ EcoChef™ est un mode de chauffage intelligent qui vous permet de cuire doucement la viande, le poisson et les plats cuits au four. L'appareil contrôle de manière optimale l'apport d'énergie à la cavité du four. Les aliments sont cuits par phases en utilisant la chaleur résiduelle. Cela signifie qu'il reste plus succulent et brunit moins.

Selon la préparation et la nourriture, vous pouvez économiser de l'énergie. Si vous préchauffez l'appareil ou ouvrez la porte de l'appareil avant la fin de la cuisson des aliments, vous ne pourrez peut-être pas obtenir ce résultat.

4 Description de l'appareil

4.1 Électroménager

Cette section contient une vue d'ensemble des composants de votre appareil.

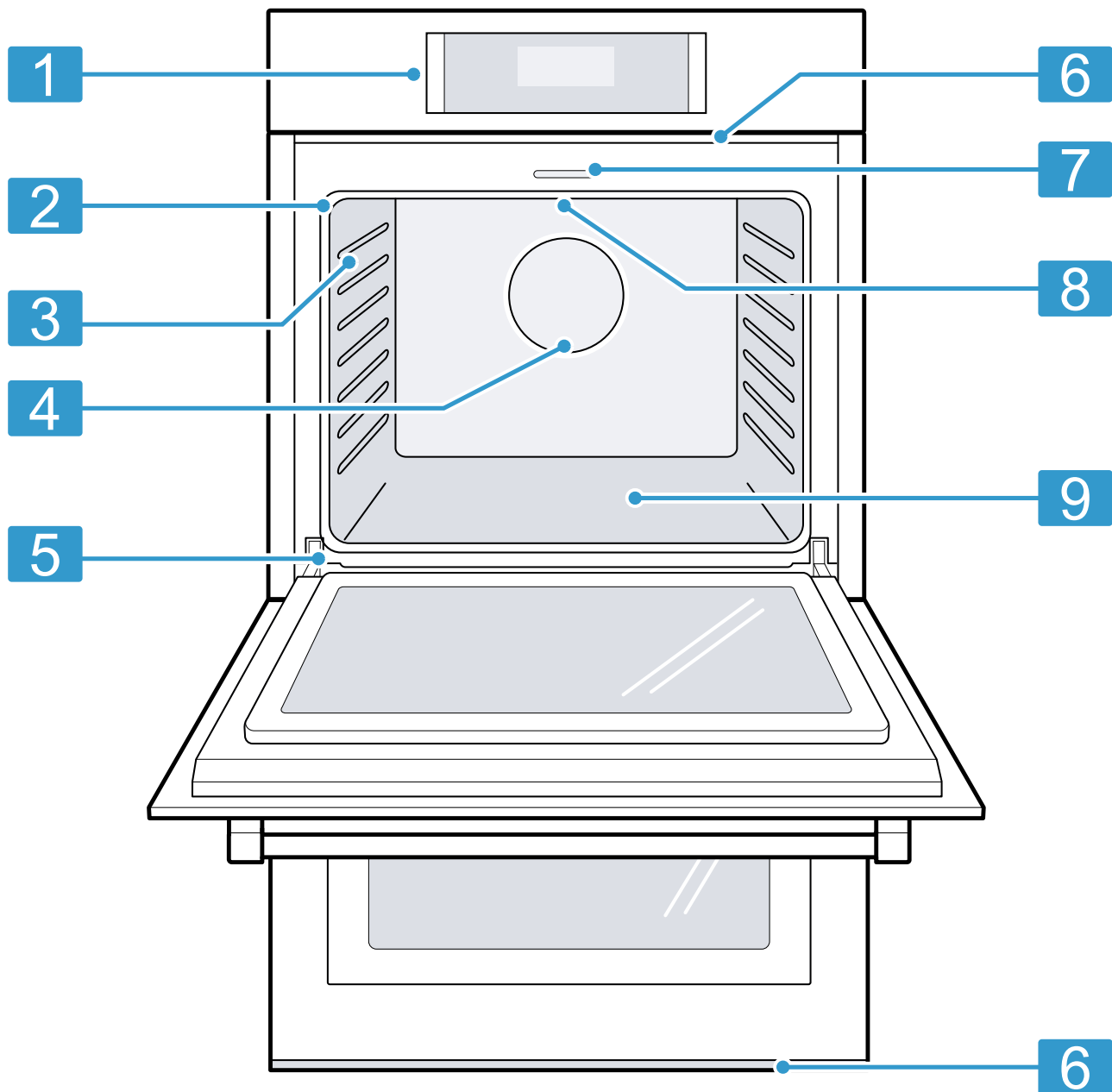

- | | |
|---|---------------------------------------|
| 1 | Panneau de commande |
| 2 | Joint d'étanchéité de porte |
| 3 | Prise pour sonde thermique |
| 4 | Ventilateur de convection |
| 5 | Charnière de porte (gauche et droite) |

- | | |
|---|------------------------|
| 6 | Évent du four |
| 7 | Loquet de porte |
| 8 | Élément de gril |
| 9 | Fond de cavité du four |

4.2 Panneau de commande

Le bandeau de commande vous permet de configurer toutes les fonctions de votre appareil et d'obtenir des informations sur son état de fonctionnement.

Remarque : Les graphiques du panneau de commande sont représentatifs. Votre four peut avoir différentes apparences graphiques.

Panneau de commande du four 800 et Benchmark™ Series

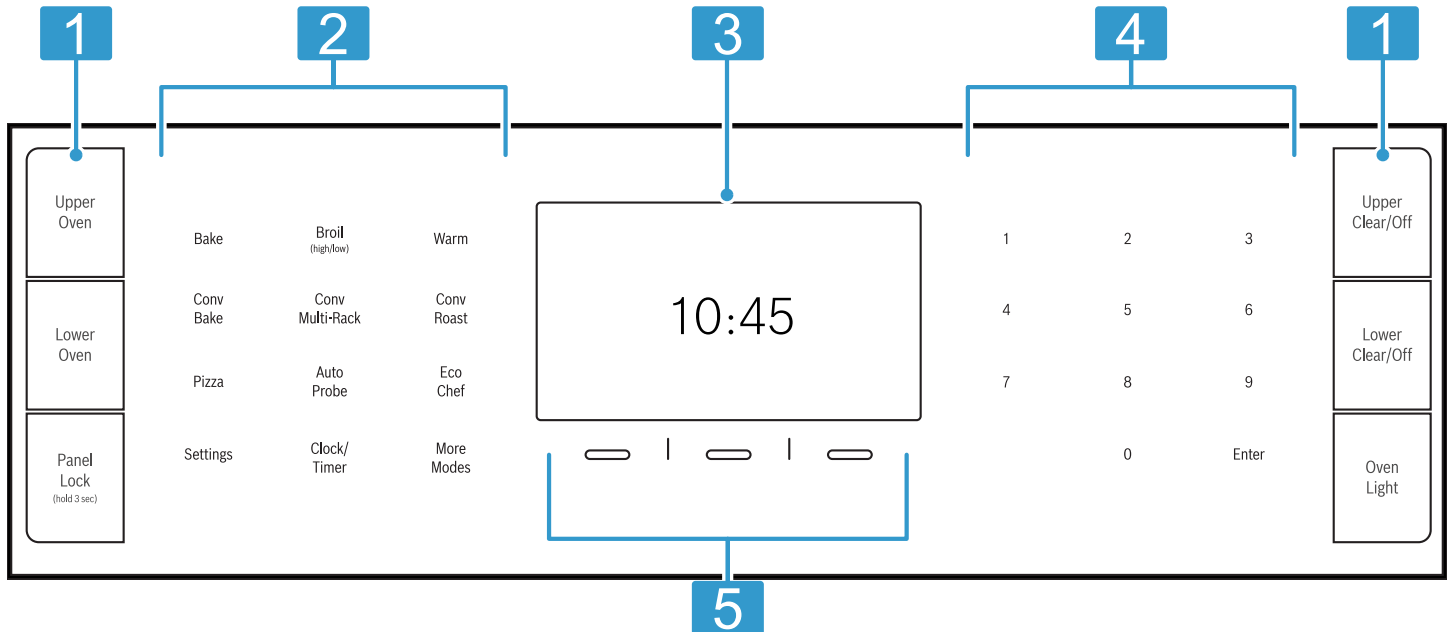

1	Boutons de fonction	Certains appareils comportent des boutons SteelTouch™ en acier inoxydable pour les fonctions de base.
2	Touches tactiles	Les touches tactiles sont des zones sensibles au toucher. Il suffit d'appuyer légèrement sur les touches pour les faire fonctionner. Les touches tactiles ne fonctionneront pas si vous appuyez sur plusieurs à la fois, par exemple lors du nettoyage.
3	Écran	Selon le modèle de votre four, l'écran affiche des informations sur les modes et fonctions actuellement actifs. En mode veille, l'écran affiche l'heure du jour.
4	Touches du clavier numérique	Utilisé pour saisir des valeurs numériques, telles que des valeurs de minuterie.
5	Touches programmables	Les touches programmables sont des touches tactiles qui peuvent changer la fonctionnalité. En fonction de l'état de fonctionnement, l'écran affiche la fonction actuelle de la touche correspondante.

Panneau de commande du four série 500

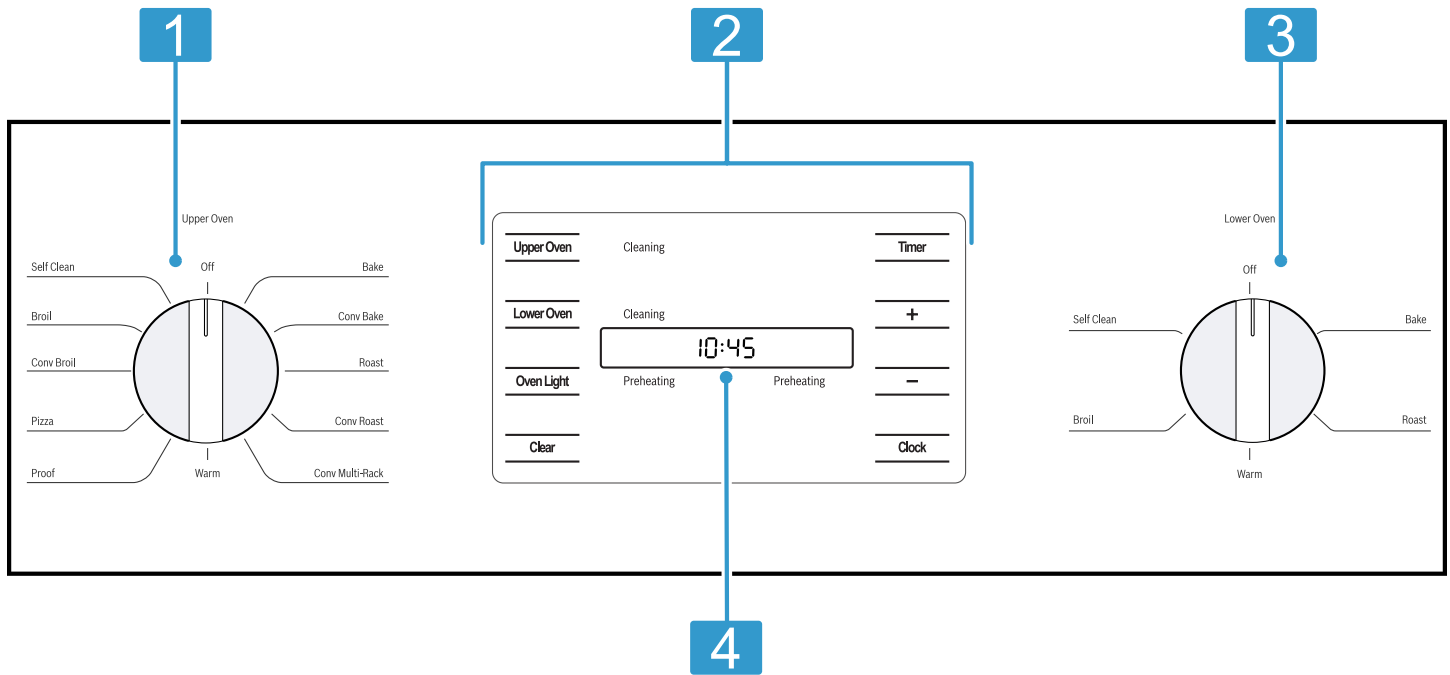

1	Bouton de sélection de mode	Utilisez pour sélectionner le mode souhaité.
2	Touches tactiles et indicateurs	Les touches tactiles sont des zones sensibles au toucher. Il suffit d'appuyer légèrement sur les touches pour les faire fonctionner. Les touches tactiles ne fonctionneront pas si vous appuyez sur plusieurs à la fois, par exemple lors du nettoyage. Les indicateurs s'allument lorsque la fonction respective est active.
3	Bouton de sélection de mode ou de température	Fours simples : Utilisez pour sélectionner la température du mode de chauffage. Fours doubles : Utilisez pour sélectionner le mode de chauffage pour la cavité inférieure du four.
4	Écran	L'écran affiche les temps de cuisson et les valeurs de la minuterie. En mode veille, l'écran affiche l'heure du jour.

4.3 Caractéristiques de base

Vous trouverez ici des informations sur les fonctions de fonctionnement de base de votre four. Ce manuel couvre plusieurs modèles. Votre modèle peut avoir certaines mais pas toutes les touches tactiles répertoriées.









Touche tactile	Fonction
Clear/Off	Interrupteur principal. Effacez les réglages ou allumez ou éteignez le four.
Upper Oven	Sélectionnez la cavité du four supérieur pour modifier les paramètres.
Lower Oven	Sélectionnez la cavité inférieure du four pour modifier les paramètres.
Upper Clear/Off	Effacez les paramètres ou désactivez la cavité supérieure du four.









Touche tactile	Fonction
Lower Clear/Off	Effacez les paramètres ou désactivez la cavité inférieure du four.
Oven Light	Pendant que la porte du four est fermée, appuyez sur le clavier d'éclairage du four pour allumer et éteindre l'éclairage. Lorsque la porte du four est ouverte, la lumière du four s'allume automatiquement. Pendant l'autonettoyage, l'éclairage du four ne peut pas être allumé.
Clear	Annuler une fonction.
Clock	Réglez l'heure de la journée.
+	Augmente la valeur affichée.
-	Diminue la valeur affichée.





4.4 Modes et fonctions de chauffage

Vous trouverez ici une liste des modes de chauffage et d'autres fonctionnalités de votre appareil. Ce manuel couvre plusieurs modèles. Votre modèle peut avoir certaines mais pas toutes les fonctionnalités ou affichages répertoriés.

Tous les modèles n'ont pas la fonction Home Connect™.

Position du bouton/bouton	Symbole (série 800 uniquement)	Mode	Comment cela fonctionne et à quoi il sert
Bake		Cuisson	Cuit les aliments avec de l'air chaud et sec. Pour une variété d'aliments, tels que gâteaux, biscuits, pâtisseries, pains rapides, quiches et casseroles. → " <i>Comment utiliser le mode Bake</i> ", Page 73
Conv Bake		Cuisson par convection	Similaire à la cuisson au four, mais l'air est mis en circulation par un ventilateur à l'arrière du four. Idéal pour les produits boulangers comme les gâteaux, les pains de maïs, les tartes, les pains éclair, les tourtes et les pains à la levure. → " <i>Comment utiliser le mode Conv Bake</i> ", Page 73
Conv Multi Rack		Convection multi-grille	Convient bien à la cuisson d'aliments de taille individuelle, comme les biscuits. Il est également efficace pour la cuisson sur plusieurs grilles (2 ou 3) en même temps. La cuisson des biscuits peut se faire sur 6 grilles différentes simultanément. → " <i>Comment utiliser le mode Conv Multi Rack</i> ", Page 73
Broil (high/low) Variable Broil (hi/low)	 	Griller à haute intensité Faire griller à faible intensité	À utiliser pour les coupes tendres de viande de 1 po (2,5 mm) ou moins, la volaille, le pain à dorer et les casseroles. → " <i>Comment utiliser le mode Broil (high/low)</i> ", Page 74
Conv Broil		Gril à convection	Allie la chaleur intense diffusée par l'élément supérieur à l'air chaud qui circule sous l'action d'un ventilateur. Utiliser pour les coupes tendres de viande de plus de 1 po (2,5 mm) d'épaisseur, de volaille et de poisson. Ne convient pas au brunissage. → " <i>Comment utiliser le mode Conv Broil</i> ", Page 74 Pour certains modèles, appuyez sur More Modes pour accéder à ce mode.
Air Fry		Frit à l'air	Utilise de l'air chaud pour des résultats croustillants sans toute l'huile. Pour les aliments emballés et prêts à consommer comme les ailes épicées ou les frites. Pour certains modèles, appuyez sur More Modes pour accéder à ce mode.
Warm		Garder chaud	Maintien une faible température pour maintenir les aliments chauds. Idéal pour les produits boulangers comme les gâteaux, les pains de maïs, les tartes, les pains éclair, les tourtes et les pains à la levure. → " <i>Comment utiliser le mode Warm</i> ", Page 75 Remarque : Warm (Chaud) est disponible sur l'application Home Connect™ pour les modèles de fours de la série 500.
Roast		Rôtissage	Idéal pour la viande, la volaille, les morceaux moins tendres de viande et les légumes rôtis. → " <i>Comment utiliser le mode Roast</i> ", Page 74 Pour certains modèles, appuyez sur More Modes pour accéder à ce mode.

Position du bouton/bouton	Symbole (série 800 uniquement)	Mode	Comment cela fonctionne et à quoi il sert
Conv Roast		Rôtissage par convection	Utilise une chaleur intense et de l'air circulé par un ventilateur. Pour les morceaux tendres de viande et de volaille et les légumes rôtis. Les viandes sont plus juteuses et humides que les résultats avec le mode rôti. → "Comment utiliser le mode Conv Roast ", Page 74
Proof		Fermentation du pain	Maintient l'environnement chaud et sans courants d'air nécessaire à la fermentation des produits à base de levure. → "Comment utiliser le mode Proof ", Page 75
Frozen Foods		Aliments surgelés	Répartit uniformément la chaleur dans toute la cavité du four. Ne nécessite pas de préchauffage. Pour les plats cuisinés surgelés comme les bâtonnets de poisson et les pépites de poulet.
Pizza		Pizza	La chaleur est diffusée dans tout le four par le ventilateur de convection. Utilisez pour la pizza fraîche ou surgelée. → "Comment utiliser le mode Pizza ", Page 74 Pour certains modèles, appuyez sur More Modes pour accéder à ce mode.
Eco Chef		EcoChef™	Utilise la chaleur résiduelle pour réduire la consommation d'énergie pendant la cuisson. La sonde est toujours utilisée pour surveiller la température interne des aliments et cuire les aliments.
Probe Auto Probe		Sonde à viande/sonde automatique	Utilisez pour déterminer la température interne de nombreux aliments, en particulier les viandes et la volaille pendant la cuisson. → "Sonde thermométrique", Page 63
More Modes	-	Autres modes	Certains modèles ont un bouton More Modes pour accéder à des modes de chauffage supplémentaires. Selon votre modèle, cela peut inclure : <ul style="list-style-type: none"> ■ Gril à convection Dans la section de menu More Modes, le gril à convection a deux choix HAUT / BAS. Appuyez sur No 2 pour changer ■ Pizza ■ Fermentation ■ Rôti ■ Aliments surgelés ■ Frit à l'air ■ Nettoyage auto ■ ecoChef
Remote Start		Démarrage à distance	Permet à l'utilisateur de démarrer, suspendre et abandonner les programmes du four à distance via Home Connect™ l'application sur un appareil mobile.
Delay Cook (end time)		Cuisson différée	Permet au four d'être programmé pour terminer un mode de cuisson minutée à une heure prédéterminée. → "Cuisson différée", Page 65
Fast Preheat		Préchauffage rapide	Le préchauffage rapide chauffe le four plus rapidement que le préchauffage standard. → "Préchauffage rapide", Page 63
Sabbath		Sabbat	Le mode Sabbath permet à ceux de confessions particulières d'utiliser leurs fours le jour du sabbat. → "Mode sabbat", Page 65
Self Clean	cleaning	Auto-nettoyage pyrolytique	Le four atteint une température élevée pour brûler le sol des aliments. → "Fonction autonettoyante", Page 77  Porte verrouillée (séries 800)

Position du bouton/bouton	Symbole (série 800 uniquement)	Mode	Comment cela fonctionne et à quoi il sert
Home Connect Série 800		Home Connect™ fonctionnalité	 Wi-Fi activé  Wi-Fi désactivé
Timer Kitchen Timer (on/off)		Minuterie de cuisine	La minuterie de cuisine est une minuterie à compte à rebours qui n'a aucun effet sur le chauffage du four. La minuterie de cuisine est utilisée pour les besoins de chronométrage des tâches ménagères d'ordre général. → "Minuterie de cuisine", Page 64
Oven Timer		Minuterie du four	La minuterie du four est une minuterie à compte à rebours qui, lorsqu'elle atteint 00:00, éteint le four et arrête le mode actuel. La minuterie du four est utilisée pour définir la durée de fonctionnement d'un mode. → "Minuterie du four", Page 65
Settings			Appuyez pour accéder aux paramètres. → "Réglages de base", Page 67
Panel Lock			→ "Activer ou désactiver le verrouillage du panneau", Page 64

4.5 Cavité du four

Vous trouverez ici des informations sur les caractéristiques de la cavité du four.

MISE EN GARDE

Ne placez rien sur le fond de la cavité du four. Ne couvrez pas la sole avec une feuille de papier aluminium. Une accumulation de chaleur pourrait endommager l'appareil ou causer des blessures.

Ventilateur de convection

La cuisson par convection utilise un ventilateur pour faire circuler la chaleur du four de manière uniforme et continue dans le four.

Cette distribution de chaleur améliorée permet une cuisson uniforme et d'excellents résultats en utilisant plusieurs grilles en même temps.

Ventilateur de refroidissement

Le ventilateur de refroidissement est en marche dans tous les modes de cuisson.

Lorsque le four est en marche, le ventilateur est audible et l'air chaud peut être ressenti par la ventilation du four. Il se peut également que le ventilateur continue de tourner après que le four a été éteint.

Évent du four

De l'air chaud peut s'échapper de l'évent du four avant, pendant et après la cuisson. Il est normal de voir de la vapeur s'échapper de l'évent, et de la condensation pourrait s'accumuler dans cette zone. Cette zone peut être chaude lorsque le four fonctionne.

MISE EN GARDE

Les événements du four sont importants pour la circulation de l'air. Couvrir les événements du four entraînera une surchauffe du four. Reportez-vous à l'aperçu de l'appareil pour connaître l'emplacement des événements du four. → Page 54

► N'obstruez pas les événements du four.

Positions des grilles

Votre four a six positions de grille. Les positions de grille sont comptées de bas en haut.

Utiliser uniquement les positions de grille de 1 à 6. NE PAS tenter d'utiliser le dispositif de guidage supérieur pour soutenir une grille de four.

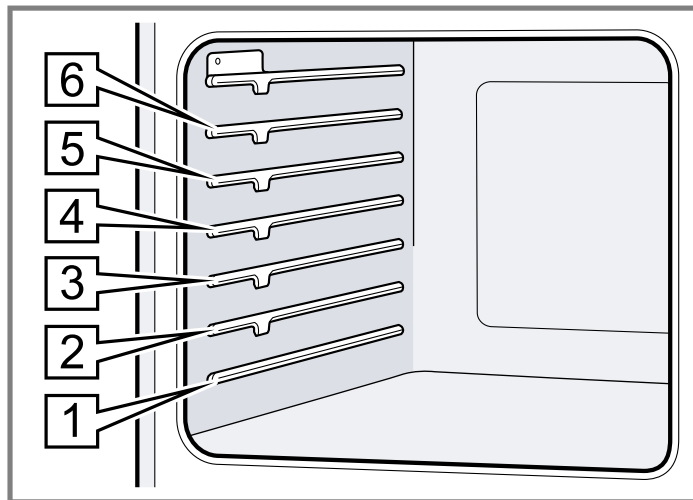

Reportez-vous à nos recommandations pour sélectionner la position de grille appropriée. → Page 72

5 Accessoires

Utilisez uniquement des accessoires d'origine. Ils ont été spécialement conçus pour votre appareil.

Remarque : Lorsque l'accessoire devient chaud il peut se déformer. Cela n'influe en rien sur son fonctionnement. Quand il refroidit, la déformation disparaît.

Les accessoires fournis peuvent différer selon le modèle d'appareil.

Accessoires	Utilisation
Grille métallique	<ul style="list-style-type: none"> ■ Ces grilles peuvent être utilisées pour la plupart des cuissons. ■ Vous pouvez utiliser plusieurs grilles en même temps.
Grille télescopique	<p>Utiliser cette grille afin de faciliter l'insertion des plats dans le four.</p> <p>Remarque : Ne nettoyez pas en utilisant la fonction Self Clean .</p>
Sonde et bouchon à viande	<p>La sonde à viande peut être utilisée pour déterminer la température interne de nombreux aliments, en particulier les viandes et la volaille.</p> <p>Remarques</p> <ul style="list-style-type: none"> ■ Ne nettoyez pas en utilisant la fonction Self Clean . ■ Ne pas nettoyer au lave-vaisselle.
Lèchefrite et grille	<p>Sert à griller et rôtir.</p> <p>Remarque : Ne nettoyez pas en utilisant la fonction Self Clean .</p>

5.1 Autres accessoires

Vous pouvez acheter des accessoires supplémentaires auprès du service client, de revendeurs spécialisés ou sur Internet.

Vous pouvez trouver une gamme complète de votre appareil sur Internet ou dans nos brochures:
www.bosch-home.com

Les accessoires sont spécifiques à l'appareil. Indiquez toujours la description exacte (n ° E) de votre appareil lors de l'achat.

Vous pouvez connaître les accessoires disponibles pour votre appareil dans la boutique en ligne ou auprès du service client.

5.2 Utilisation sûre des grilles de four

Pour votre sécurité, suivez ces recommandations sur l'utilisation correcte des grilles du four.

⚠ MISE EN GARDE

Les grilles du four et les surfaces des cavités du four deviennent très chaudes pendant la cuisson.

- ▶ Placez les grilles du four dans les positions souhaitées avant d'allumer le four.
- ▶ Utilisez toujours des gants de cuisine lorsque le four est chaud.
- ▶ Si une grille doit être déplacée alors que le four est chaud, ne laissez pas les gants de cuisine entrer en contact avec les éléments chauffants chauds.

- ▶ Soyez prudent lorsque vous retirez les grilles du four de la position la plus basse pour éviter tout contact avec la porte chaude du four.

⚠ MISE EN GARDE

Pour éviter d'éventuelles blessures ou dommages à l'appareil, assurez-vous que la grille du four est installée exactement selon les instructions d'installation et non vers l'arrière ou à l'envers.

Ne glissez pas d'accessoires entre les grilles, sinon ils risquent de se renverser.

5.3 Insertion de la grille métallique

Exigence : Vous avez lu la recommandation sur → "Utilisation sûre des grilles de four", Page 60.

1. Saisissez fermement la grille des deux côtés.
2. Inclinez la grille vers le haut pour permettre l'arrêt dans le guide de la grille ① .

3. Amenez la grille en position horizontale et poussez-la à fond ②.

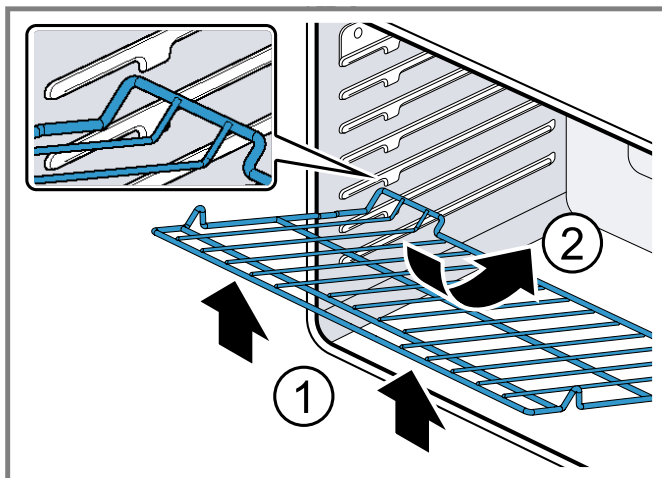

La grille doit être droite et plate, pas tordue.

5.4 Insertion de la grille télescopique

Exigence : Vous avez lu la recommandation sur → "Utilisation sûre des grilles de four", Page 60.

1. Faire glisser la grille de manière régulière jusqu'à ce que l'arrière de la grille soit à environ 2 po (5 cm) de la paroi arrière du four.
2. Incliner la partie avant de la grille d'environ ¾ po (2 cm) ① et continuer de l'enfoncer toute entière jusqu'au fond du four ②.

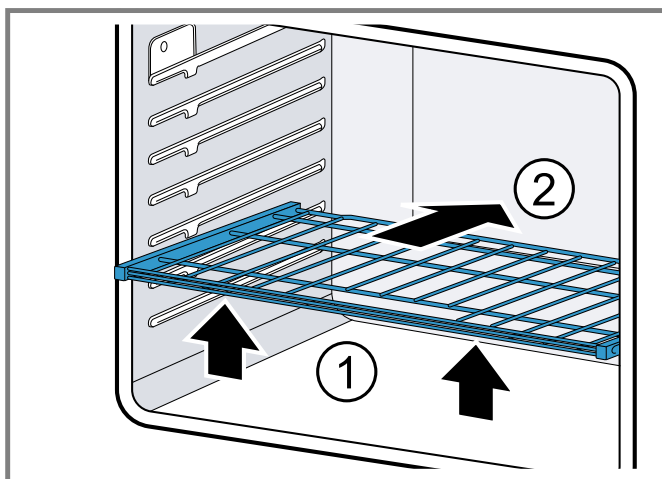

Remarque : Éviter de percuter la lentille de protection de l'éclairage du four en enfonçant la grille dans la cavité pour la mettre en place.

- ✓ L'arrière de la grille télescopique se met en place en se calant.
3. Tirer la grille vers l'avant pour engager sa partie inférieure sur la partie arrière du guide de positionnement de grille.
 4. Abaisser la partie avant de la grille pour terminer sa mise en place sur le guide de grille. Lorsque correctement positionnée, la grille doit être stable au toucher.
 5. Faire glisser la partie amovible de la grille télescopique plusieurs fois d'avant en arrière pour vérifier qu'elle peut se déplacer librement et que la partie non amovible de la grille télescopique est bien fixée.

Enlever la grille télescopique

1. Soulever la partie avant de la grille télescopique d'environ ½ po (1 cm) et pousser la grille d'environ ¾ po (2 cm) vers le fond.
- ✓ La grille peut se désengager du guide de position de la grille.
2. Soulever la partie arrière de la grille télescopique de manière qu'elle se dégage du guide de positionnement de grille et tirer doucement la grille hors du four.

Remarque : Ne tirez pas sur la grille de manière inégale, cela pourrait la coincer lors du retrait et s'accrocher aux parois du four.

6 Avant d'utiliser pour la première fois

Effectuez ces étapes avant d'utiliser votre appareil.

- L'appareil doit être correctement installé par un prestataire de services qualifié avant l'utilisation.
- Lisez et comprenez toutes les précautions et informations de sécurité → Page 46 dans le manuel avant de l'utiliser.
- Téléchargez Home Connect™ l'application pour contrôler à distance votre appareil, trouver l'inspiration pour cuisiner et accéder aux conseils et à l'assistance technique.
- Ce manuel couvre plusieurs modèles. Toutes les fonctionnalités ne sont pas disponibles sur tous les modèles.

6.1 Nettoyage de l'appareil avant sa première utilisation

Nettoyez la cavité du four et les accessoires avant d'utiliser l'appareil pour préparer des aliments pour la première fois.

1. Retirez tous les matériaux d'emballage de la cavité du four. Pour les fours doubles, vérifiez les deux cavités du four.
2. Avant de chauffer l'appareil, essuyez les surfaces lisses de la cavité du four avec un chiffon doux et humide.
3. Gardez la pièce ventilée pendant que l'appareil chauffe.
4. Réglez le mode de cuisson et la température.

Mode de cuisson	Conv Bake
Température	maximum
Durée	1 heure

5. Éteignez l'appareil après le temps de cuisson spécifié.
 6. Attendez le refroidissement de la cavité du four.
 7. Nettoyez les surfaces lisses avec un torchon à vaisselle et de l'eau savonneuse.
 8. Nettoyez les accessoires avec de l'eau savonneuse et un torchon ou une brosse douce.
- ✓ Il peut y avoir une légère odeur aux premières utilisations. Ceci est normal et disparaîtra.

6.2 Réglage de l'horloge

Le four inclut des fonctions temporelles qui nécessitent que l'heure actuelle soit réglée.

Conseil : Activez Home Connect™ pour régler et maintenir l'horloge automatiquement.

Réglage de l'horloge - Série 500

Exigence : Le four est en mode veille.

1. Appuyez sur **Clock**.
2. Appuyez sur + ou – pour régler l'heure.
3. Appuyez sur **Clock**.
4. Appuyez sur + ou – pour régler l'heure.

Réglage de l'horloge - 800 Séries

Exigence : Le four est en mode veille.

1. Appuyez sur **Clock**.
 - ✓ L'écran affiche "SET CLOCK".
2. Appuyez sur **Enter**.
3. Saisir l'heure souhaitée à l'aide du clavier numérique. Les chiffres se remplissent de droite à gauche. Pour entrer 10:45, tapez 1, 0, 4, 5.
4. Appuyez sur **Enter**.

Réglage de l'horloge pour les modèles de la série Benchmark™

1. Fours simples : Appuyez sur **Clock**. Fours doubles : Appuyez sur **Settings**.
 - ✓ L'écran affiche "Set Clock" .
2. Appuyez sur la touche de fonction sous "Set Clock" .
 - ✓ Les désignations des touches programmables dans l'affichage changent.
3. Réglez l'heure souhaitée :

Touche programmable gauche	Appuyez pour ajouter une heure
Touche programmable droite	Appuyez pour soustraire une heure
Touche programmable du milieu	<ul style="list-style-type: none"> ■ Appuyez pour saisir la valeur souhaitée à l'aide du pavé numérique. ■ Sélectionnez AM ou PM

4. Appuyez sur **Enter**.

6.3 Jumeler votre four avec Home Connect™

Pour utiliser toutes les fonctionnalités de l'appareil, téléchargez Home Connect™ l'application sur un appareil intelligent et associez l'appareil à l'appareil Wi-Fi de la maison.

- ▶ Pour obtenir des instructions pas à pas, voir → "Home Connect™", Page 70.

7.4 Plage de température par mode de chauffage

Mode de cuisson	Plus faible en ° F (° C)	Plus élevé en ° F (° C)
Bake	100 (38)	550 (285)
Roast	100 (38)	550 (285)
Broil (high/low) Variable Broil (hi/low)	450 (230)	550 (285)
Air Fry	100 (38)	550 (285)
Warm	150 (65)	225 (105)
Proof	85 (30)	125 (52)
Conv Bake	100 (38)	550 (285)

7 Opération de base

7.1 Réglage du mode de chauffage et de la température - fours doubles série 500

1. Tournez le bouton de mode du four pour la cavité du four souhaitée sur le mode de chauffage souhaité.
2. Appuyez + sur ou – pour régler la température.
 - ✓ La température réglée du four s'affiche.
 - ✓ Le four commence à préchauffer. *preheating* s'allume.

Modification de la température - fours doubles série 500

1. Appuyez sur **Upper Oven** ou **Lower Oven** pour sélectionner la cavité du four souhaitée.
 - ✓ La température actuelle du four clignote.
2. Appuyez + sur ou – pour régler la température.

7.2 Réglage du mode de chauffage et de la température - fours simples série 500

1. Tournez le bouton du mode de chauffage sur le mode de chauffage souhaité.
2. Tournez le bouton de température à la température souhaitée.

7.3 Réglage du mode de chauffage et de la température - 800 et Benchmark™ série

1. Pour les fours doubles, appuyez sur **Upper Oven** ou **Lower Oven** pour sélectionner la cavité du four souhaitée.
2. Appuyez sur le bouton du mode de chauffage souhaité.
 - ✓ Le mode de chauffage et la température par défaut sont affichés.
 - ✓ La température clignote, signalant qu'elle peut être modifiée.
3. Si vous le souhaitez, entrez une température à l'aide du pavé numérique.
4. Appuyez sur **Enter**.
 - ✓ Le four commence à préchauffer. La barre de préchauffage sur l'écran commence à se remplir.

Mode de cuisson	Plus faible en ° F (° C)	Plus élevé en ° F (° C)
Conv Multi Rack	100 (38)	550 (285)
Conv Roast	100 (38)	550 (285)
Pizza	100 (38)	550 (285)
Conv Broil	450 (230)	550 (285)
Frozen Foods	100 (38)	550 (285)
EcoChef™	100 (38)	550 (285)

7.5 Limitation du temps de chauffage

La durée de chauffage maximale est limitée. Si vous oubliez d'éteindre le four, il s'éteint automatiquement après une durée établie.

La durée maximale du mode Sabbat est de 74 heures. Pour tous les autres modes de chauffage, la durée maximale autorisée est de 24 heures.

Temperature ° F	Température ° C	Maximum temps alloué sans activité
100 - 200	30 - 120	24 heures
201 - 550	121 - 300	12 heures

7.6 Préchauffage rapide

Cette fonction vous permet de raccourcir le temps nécessaire au four pour atteindre la température réglée. Le préchauffage rapide est disponible pour les modes de chauffage suivants :

- **Bake**
- **Conv Multi Rack**
- **Conv Bake**
- **Conv Roast**
- **Pizza**

Le préchauffage rapide n'est pas disponible pour les modes de chauffage suivants :

- **Roast**
- **Broil (high/low)**
- **Conv Broil**
- **Proof**
- **Warm**

Réglage du préchauffage rapide

1. Réglez le mode de chauffage souhaité.
2. Saisissez la température souhaitée à l'aide du pavé numérique.
3. Appuyez sur **Fast Preheat**.

Remarque : Si le préchauffage rapide n'est pas autorisé pour le mode de chauffage sélectionné, une tonalité d'erreur retentit.

4. Pour désactiver le préchauffage rapide, appuyez à nouveau sur **Fast Preheat**.

7.7 Sonde thermométrique

La sonde à viande mesure la température interne de l'aliment. Vous pouvez régler une température à cœur et le mode de chauffage s'éteint automatiquement dès que la température réglée est atteinte.

- La sonde à viande peut être utilisée avec les modes de cuisson au four, rôti et tous les modes de convection, à l'exception du gril à convection.
- La fonction de sonde n'est pas disponible lorsqu'une minuterie de four a été réglée.

- Vous pouvez régler une température entre 100 ° F (40 ° C) et 200 ° F (100 ° C). Si vous entrez une température en dehors de cette plage, une erreur s'affiche.
- La température actuelle et la température cible de la sonde sont affichées au format « 105/180 ». La température actuelle affichera « <80 » jusqu'à ce que la température des aliments atteigne 80 ° F.
- La température de la sonde est mise à jour par incréments de 5° pendant le processus de cuisson.
- Ne stockez pas la sonde dans la cavité du four.
- Fours doubles : La sonde n'est disponible que pour la cavité supérieure du four.

Insertion de la sonde à viande

Exigence

- L'aliment doit être complètement dégelé avant d'introduire la sonde dans la viande.
 - La sonde est livrée avec un capuchon de plastique noir sur son extrémité. Le capuchon doit être retiré avant l'emploi.
1. Introduire la pointe de la sonde dans la viande au milieu, dans la partie la plus épaisse de la viande ou de la poitrine, dans le cas d'une volaille. S'assurer que la sonde ne touche pas au gras, à l'os ou à des parties du four ou du plat.
Utilisez toujours la sonde par la poignée pour l'insérer et la retirer.
 2. Insérez la fiche de la sonde dans la prise située sur le côté de la cavité du four.

Réglage de la sonde à viande - 800 Séries

Exigence : → "Insertion de la sonde à viande", Page 63

1. Réglez le mode de chauffage et la température souhaités.
2. Appuyez sur **Probe**.
✓ \wedge et "SET PROBE TEMP" s'affichent.
✓ Une invite de saisie à trois chiffres « - - - » clignote à l'écran.
3. Réglez la température souhaitée à l'aide du pavé numérique.
4. Appuyez sur **Enter**.

- ✓ La température actuelle et la température cible de la sonde sont affichées.
 - ✓ Lorsque la température de sonde réglée est atteinte, le mode de chauffage s'éteint. "COOKING COMPLETE" clignote à l'écran. Une tonalité d'alarme retentit toutes les 10 secondes, et ce, pendant 2 minutes.
5. Appuyez sur **Oven Clear/Off** ou retirez la sonde pour éteindre l'écran.
- Utilisez toujours la sonde par la poignée pour l'insérer et la retirer.
 - La sonde devient chaude pendant l'utilisation. Utilisez toujours des maniques pour retirer la sonde.
- ✓ L'écran passe en mode veille.

Réglage de la sonde à viande - Série Benchmark™

Exigence : → "Insertion de la sonde à viande", Page 63

1. Appuyez sur **Auto Probe**.
 - ✓ L'écran affiche "Food Temp", "Oven Mode" et "Oven Temp".
 2. Appuyez sur les touches de fonction sous ces écrans pour sélectionner la valeur que vous souhaitez saisir.
 3. Utilisez le pavé numérique pour entrer les températures, utilisez les touches de fonction pour régler le mode de chauffage.
 4. Appuyez sur **Enter**.
 - ✓ La température actuelle et la température cible de la sonde sont affichées.
 - ✓ Lorsque la température de sonde réglée est atteinte, le mode de chauffage s'éteint. Une tonalité d'alarme retentit toutes les 10 secondes pendant 2 minutes.
 5. Appuyez sur **Oven Clear/Off** ou retirez la sonde pour éteindre l'écran.
 - Utilisez toujours la sonde par la poignée pour l'insérer et la retirer.
 - La sonde devient chaude pendant l'utilisation. Utilisez toujours des maniques pour retirer la sonde.
- ✓ L'écran passe en mode veille.

7.8 Activer ou désactiver le verrouillage du panneau

Avec le verrouillage du panneau, vous pouvez désactiver toutes les touches tactiles du panneau de commande.

Exigence : Le four est en mode veille.

1. Appuyez et maintenez **Panel Lock** pendant 3 secondes.
 2. Appuyez sur **Panel Lock** et maintenez à nouveau pendant 3 secondes pour désactiver le verrouillage du panneau.
- ✓ L'écran repasse en mode veille.

8 Fonctions de minuterie

Votre appareil possède diverses fonctions de réglage de l'heure.

8.1 Minuterie de cuisine

La minuterie de cuisine est une minuterie à compte à rebours qui n'a aucun effet sur le chauffage du four. Vous pouvez définir une valeur de minuterie de cuisine jusqu'à 99:59 heures.

Réglage de la minuterie de cuisine - Série 500

1. Appuyez sur **Timer**.
- ✓ 0:00 clignote à l'écran.
2. Appuyez sur **+**.
- Conseil** : Maintenir le bouton enfoncé augmente la valeur de la minuterie plus rapidement.
3. Appuyez sur **Timer**.
- ✓ La minuterie commence le compte à rebours.
- ✓ Lorsque le minuteur de la cuisine a décompté, une tonalité d'alarme retentit pendant 2 minutes.
- ✓ Appuyez sur **Clear** pour annuler la minuterie ou pour désactiver la tonalité d'alarme.

Modification de la minuterie de cuisine - Série 500

1. Appuyez sur **Timer**.
- ✓ La valeur actuelle de la minuterie clignote et peut être modifiée.
2. Appuyez sur **+** pour modifier la valeur de la minuterie.
3. Appuyez sur **Timer**.

Réglage de la minuterie de cuisine - 800 Séries

1. Appuyez sur **Kitchen Timer (on/off)**.
- ✓ 0:00 clignote à l'écran.
2. Saisir la valeur de minuterie souhaitée dans le format H/MM, à l'aide du clavier numérique.
3. Appuyez sur **Enter**.
- ✓ La minuterie commence le compte à rebours.
- ✓ Lorsque le minuteur de la cuisine a décompté, une tonalité d'alarme retentit pendant 2 minutes.
- ✓ Appuyez sur **Kitchen Timer (on/off)** pour annuler la minuterie ou pour désactiver la tonalité d'alarme.

Modification du minuteur de cuisine - 800 Séries

1. Appuyez sur **Kitchen Timer (on/off)**.
- ✓ La valeur actuelle de la minuterie clignote et peut être modifiée.
2. Saisissez la valeur de minuterie souhaitée à l'aide du pavé numérique.
3. Appuyez sur **Enter**.

Réglage de la minuterie de cuisine - Séries Benchmark™

1. Appuyez sur **Settings**.
- ✓ L'écran affiche "Set Timer"
2. Appuyez sur la touche de fonction sous "Set Timer" .
- ✓ L'écran affiche "Set Kitchen Timer"
3. Appuyez sur la touche de fonction sous "Set Kitchen Timer" .
4. Saisissez la valeur de minuterie souhaitée à l'aide du pavé numérique.
5. Appuyez sur **Enter**.

Modification du minuteur de cuisine - Série Benchmark

1. Appuyez sur **Settings**.
- ✓ La valeur actuelle de la minuterie clignote et peut être modifiée.
2. Saisissez la valeur de minuterie souhaitée à l'aide du pavé numérique.
3. Appuyez sur **Enter**.

8.2 Minuterie du four

Si vous réglez une minuterie de four, le fonctionnement du four s'arrête automatiquement une fois ce temps écoulé.

Réglage de la minuterie du four - 800 Series

La minuterie du four termine automatiquement un mode de chauffage après une période de temps définie.

Remarque : La minuterie du four n'est pas disponible pour les modes de cuisson au gril, au gril à convection, à fermentation.

1. Réglez un mode de chauffage et une température.
2. Appuyez sur **Oven Timer**.
3. Appuyez sur **Enter**.
4. Saisir la valeur de minuterie souhaitée dans le format H/MM, à l'aide du clavier numérique.
5. Appuyez sur **Enter**.
 - ✓ La minuterie du four démarre le compte à rebours.
 - ✓ Lorsque la minuterie du four atteint 0:00, le mode de cuisson se termine et "OVEN TIMER FINISHED" s'affiche.
 - ✓ La tonalité d'alarme de la minuterie du four sonne toutes les 10 secondes pendant 2 minutes.

Setting the oven timer - Séries Benchmark™

1. Réglez un mode de chauffage et une température.
2. Appuyez sur **Settings**.
 - ✓ L'écran affiche "Set Timer"
3. Appuyez sur la touche de fonction sous "Set Timer".
 - ✓ L'écran affiche "Set Oven Timer"
4. Appuyez sur la touche de fonction sous "Set Oven Timer".
5. Saisir la valeur de minuterie souhaitée dans le format H/MM, à l'aide du clavier numérique.
6. Appuyez sur **Enter**.
 - ✓ La minuterie du four démarre le compte à rebours.
 - ✓ Lorsque la minuterie du four atteint 0:00, le mode de cuisson se termine et "OVEN TIMER FINISHED" s'affiche.
 - ✓ La tonalité d'alarme de la minuterie du four sonne toutes les 10 secondes pendant 2 minutes.

8.3 Cuisson différée

Avec cette fonction, vous pouvez programmer votre four pour terminer un mode de chauffage à une heure prédéterminée.

MISE EN GARDE

La nourriture peut se gâter lorsqu'elle est laissée sur place trop longtemps.

- ▶ Pour préserver la sécurité alimentaire, ne pas laisser les aliments dans le four plus d'une heure avant ou après leur cuisson.

Réglage de la cuisson différée - 800 Séries

1. Pour les fours doubles : Appuyez sur **Upper Oven** ou **Lower Oven** pour sélectionner la cavité du four souhaitée.
2. Réglez un mode de chauffage et une température.
3. Appuyez sur **Delay Cook (end time)**.
 - ✓ "ENTER COOK TIME" est affiché.

- ✓ 0:00 clignote à l'écran.
4. Appuyez sur **Enter**.
 5. Saisissez le temps de cuisson souhaité au format H/MM à l'aide du pavé numérique.

Vous pouvez définir un temps de cuisson allant jusqu'à 11 heures et 59 minutes.
 6. Appuyez sur **Enter**.
 - ✓ "ENTER END TIME" est affiché.
 - ✓ 00:00 clignote à l'écran.
 7. Saisissez l'heure de fin souhaitée au format H/MM à l'aide du pavé numérique.
 8. Appuyez sur **Enter**.
 - ✓ Si vous programmez une cuisson différée pendant qu'un mode de chauffage est en cours, le mode de chauffage s'éteint jusqu'à ce que l'heure de démarrage calculée soit atteinte.
 - ✓ Lorsque l'heure de fin est atteinte, le mode de cuisson se termine.
 - ✓ Une tonalité d'alarme retentit toutes les 10 secondes, et ce, pendant 2 minutes.
 9. Pour modifier les valeurs de la minuterie après le démarrage du four, appuyez sur **Delay Cook (end time)**.
 10. Pour annuler la cuisson différée, appuyez sur **Oven Clear/Off**. Pour les fours doubles, sélectionnez d'abord la cavité du four supérieur ou inférieur.

Réglage de la cuisson différée - Séries Benchmark™

1. Pour les fours doubles : Appuyez sur **Upper Oven** ou **Lower Oven** pour sélectionner la cavité du four souhaitée.
2. Réglez un mode de chauffage et une température.
3. Appuyez sur **Settings**.
 - ✓ L'écran affiche **Delay Cook (end time)**.
4. Appuyez sur la touche de fonction sous **Delay Cook (end time)**.
5. Saisissez le temps de cuisson et l'heure de fin souhaités au format H/MM à l'aide du pavé numérique.
6. Appuyez sur **Enter**.
 - ✓ Si vous programmez une cuisson différée pendant qu'un mode de chauffage est en cours, le mode de chauffage s'éteint jusqu'à ce que l'heure de démarrage calculée soit atteinte.
 - ✓ Lorsque l'heure de fin est atteinte, le mode de cuisson se termine.
 - ✓ Une tonalité d'alarme retentit toutes les 10 secondes, et ce, pendant 2 minutes.
7. Pour modifier les valeurs de la minuterie après le démarrage du four, appuyez sur **Settings**.
8. Pour annuler la cuisson différée, appuyez sur **Oven Clear/Off**. Pour les fours doubles, sélectionnez d'abord la cavité du four supérieur ou inférieur.

8.4 Mode sabbat

Le mode Sabbat permet à ceux de confessions particulières d'utiliser leurs fours le jour du sabbat.

- Le mode Sabbat n'est disponible qu'en mode cuisson.
- La plage de température peut être réglée entre 100°F (38 °C) et 450°F (230 °C).
- Vous pouvez définir une durée pouvant aller jusqu'à 74 heures.

- La minuterie de cuisine, la minuterie du four ou la fonction de sonde ne sont pas disponibles en mode Sabbath.
- Appuyer sur l'un des boutons lorsque le four est en mode Sabbath n'aura aucun effet.
- Si la lumière du four est allumée lorsque le mode Sabbath est activé, la lumière reste allumée. S'il est éteint lorsque le mode Sabbath est activé, la lumière reste éteinte.
- Pour les fours doubles : Vous pouvez exécuter le mode Sabbath sur une cavité du four ou sur les deux cavités du four en même temps. Les deux cavités du four partagent une minuterie en mode Sabbath, mais vous pouvez définir des températures différentes pour chaque cavité du four. Depuis l'application Home Connect™, le démarrage du mode Sabbath peut être limité à une seule cavité du four.

Réglage du mode Sabbath - Séries 500

1. Tournez le bouton de mode sur **Bake**.
 2. Réglez la température sur une valeur comprise dans la plage de température autorisée.
 3. Appuyez et maintenez **Timer** pendant 3 secondes.
 4. Appuyez sur **+** ou **-**.
- ✓ Le temps de cuisson est modifié par incréments de 30 minutes.
 - ✓ Le mode Sabbath commence. La minuterie décompte jusqu'à ce qu'elle atteigne: 00, puis s'affiche "SAb".
 - ✓ Le mode de chauffage se termine, mais le four reste en mode Sabbath.

Annulation du mode Sabbath - Séries 500

- ▶ Tournez le bouton du mode de chauffage sur n'importe quel autre mode.
- ✓ Le mode Sabbath est terminé.

Réglage du mode Sabbath - 800 Séries

Exigence : Aucune minuterie de cuisine ou de four ne fonctionne, sinon l'affichage indique que le mode Sabbath n'est pas disponible.

1. Pour les fours doubles : sélectionnez la cavité du four souhaitée.
 2. Réglez le mode **Bake** et une température dans la plage de température autorisée.
 3. Appuyez sur **Enter** pour démarrer le mode de chauffage.
Si vous souhaitez utiliser le mode Sabbath pour les deux cavités du four, réglez le mode de chauffage et la température pour les deux cavités avant de continuer.
 4. Appuyez et maintenez **Oven Timer** pendant 5 secondes.
- ✓ Dans la minuterie du mode Sabbath, la valeur par défaut 74:00 heures clignote.
 - 5. Réglez l'heure souhaitée à l'aide du pavé numérique. Si vous souhaitez conserver la valeur par défaut, vous n'avez rien à saisir.
 - 6. Appuyez sur **Oven Timer**.
 - ✓ Le mode Sabbath commence. Si vous n'appuyez pas **Enter** dans les 5 secondes, le mode Sabbath démarre automatiquement.
 - ✓ "SABBATH ON" est affiché.
 - ✓ "SAb" s'affiche sur l'affichage de la température.
 - ✓ La minuterie décompte jusqu'à ce qu'elle atteigne: 00, puis "SABBATH" s'affiche.

- ✓ Le mode de chauffage se termine, mais le four reste en mode Sabbath. À ce stade, aucune modification ne peut être apportée.

Conseil : Vous pouvez modifier la température lorsque le mode Sabbath est en cours d'exécution. Entrez la valeur souhaitée avec le pavé numérique et appuyez sur **Enter**. Il n'y a pas de réponse visuelle ou sonore à l'entrée.

Annulation du mode Sabbath - 800 Séries

- ▶ Pour les fours simples : appuyez sur **Oven Clear/Off**. Pour les fours doubles : Appuyez sur **Upper Clear/Off** ou **Lower Clear/Off**. Vous devez annuler le mode Sabbath pour chaque cavité du four séparément.
- ✓ Le mode Sabbath est terminé.

Réglage du mode Sabbath - Séries Benchmark™

Exigence : Aucune minuterie de cuisine ou de four ne fonctionne, sinon l'affichage indique que le mode Sabbath n'est pas disponible.

1. Pour les fours doubles : sélectionnez la cavité du four souhaitée.
 2. Définissez le mode de cuisson.
 3. Appuyez et maintenez la touche programmable sous "Oven Timer" pendant 5 secondes.
- ✓ La température par défaut clignote.
 - 4. Vous pouvez définir une nouvelle température dans la plage de 100 ° F (38 ° C) à 450 ° F (230 ° C).
 - 5. Appuyez sur **Enter**.
 - ✓ La valeur par défaut du minuteur du mode Sabbath 74:00 heures clignote.
 - 6. Réglez l'heure souhaitée à l'aide du pavé numérique.
 - 7. Appuyez sur **Enter**.
 - ✓ "SABBATH" est affiché.
 - ✓ La minuterie décompte jusqu'à ce qu'elle atteigne: 00, puis "SABBATH" s'affiche.
 - ✓ Le mode de chauffage se termine, mais le four reste en mode Sabbath. À ce stade, aucune modification ne peut être apportée.

Conseil : Vous pouvez modifier la température lorsque le mode Sabbath est en cours d'exécution. Entrez la valeur souhaitée avec le pavé numérique et appuyez sur **Enter**. Il n'y a pas de réponse visuelle ou sonore à l'entrée.

Utilisation du temps de cuisson des fêtes

Une option "Holiday cook time" peut être ajoutée aux instructions de cuisson du sabbat.

1. Appuyez sur la touche Modifier les jours de fêtes.
2. Entrez les informations de fêtes souhaitées lorsque vous y êtes invité.

Annulation du mode Sabbath - Séries Benchmark™

- ▶ Pour les fours simples : appuyez sur **Clear/Off**. Pour les fours doubles : Appuyez sur **Upper Clear/Off** ou **Lower Clear/Off**. Vous devez annuler le mode Sabbath pour chaque cavité du four séparément.
- ✓ Le mode Sabbath est terminé.

9 Réglages de base

L'appareil peut être réglé en fonction de vos besoins personnels.

9.1 Présentation des paramètres de base

Cette section contient une vue d'ensemble réglages de base et d'usine. Les réglages de base dépendent de l'équipement de votre appareil.

Paramètres de base Séries 800

Élément de menu	Description	Réglages
	Home Connect™	→ "Home Connect™", Page 70
1	Unité de température	<ul style="list-style-type: none"> ■ F (Fahrenheit)¹ ■ C (Celsius)
2	Luminosité écran	<ul style="list-style-type: none"> ■ Élevé¹ ■ Moyenne ■ Faible
3	Volume	<ul style="list-style-type: none"> ■ Élevé¹ ■ Moyen ■ Faible
4	Mode horloge	<ul style="list-style-type: none"> ■ 12 heures/12 HR¹ ■ 24 heures/24 HR
5	Conversion de convection automatique Diminue la température de four réglée de 25 ° F pour les modes de cuisson par convection et multi-grille.	<ul style="list-style-type: none"> ■ Marche ■ Arrêt¹
6	Tonalité des touches Tonalité lorsqu'un bouton est enfoncé.	<ul style="list-style-type: none"> ■ Marche¹ ■ Arrêt
7	Affichage de l'horloge de veille	<ul style="list-style-type: none"> ■ Marche¹ ■ Arrêt
8	Langue	<ul style="list-style-type: none"> ■ EN¹ ■ FR
9	Écart de température (Cavité supérieure pour fours doubles) Règle la valeur de décalage de température pour la cuisson au four, la cuisson par convection, le rôtissage, le rôtissage par convection et la convection multi-grilles. Lorsqu'une valeur compensée est saisie, la température réelle du four est augmentée ou diminuée de cette valeur. Cette fonction est utile si les aliments sont systématiquement trop dorés ou pas assez.	<ul style="list-style-type: none"> ■ Entre +/- 35 ° F (+/- 19 ° C) en incréments de 1 ■ 0¹
10	Décalage de température pour la cavité inférieure Uniquement disponible sur fours doubles	<ul style="list-style-type: none"> ■ Entre +/- 35 ° F (+/- 19 ° C) en incréments de 1 ■ 0¹
	Exécuter la réinitialisation d'usine Tous les paramètres sont réinitialisés aux paramètres d'usine par défaut, y compris tous les paramètres Home Connect™.	<ul style="list-style-type: none"> ■ Oui ■ Non

¹ Réglages d'usine (peut varier selon l'appareil)

Paramètres de base de la série Benchmark™

Élément de menu	Description	Réglages
°F/°C	Unité de température	<ul style="list-style-type: none"> ■ F (Fahrenheit)¹ ■ °C (Celsius)
Luminosité	Luminosité de l'écran	<ul style="list-style-type: none"> ■ Élevé¹ ■ Moyen ■ Faible

¹ Réglages d'usine (peut varier selon l'appareil)

Élément de menu	Description	Réglages
Volume	Volume des notifications	<ul style="list-style-type: none"> ■ Élevé¹ ■ Moyen ■ Faible ■ Arrêt
Horloge	Mode horloge	<ul style="list-style-type: none"> ■ 12 heures/12 HR¹ ■ 24 heures/24 HR
Conversion de convection	Conversion de convection automatique Diminue la température de four réglée de 25 °F pour les modes de cuisson par convection et multi-grille.	<ul style="list-style-type: none"> ■ Marche ■ Arrêt¹
Horloge de veille	Affichage de l'horloge de veille	<ul style="list-style-type: none"> ■ Marche¹ ■ Arrêt
Langue	Langue d'affichage	<ul style="list-style-type: none"> ■ EN¹ ■ FR
Décalage de température supérieure	Décalage de température (cavité supérieure pour fours doubles) Règle la valeur de décalage de température pour la cuisson au four, la cuisson par convection, le rôtissage, le rôtissage par convection et la convection multi-grilles. Lorsqu'une valeur compensée est saisie, la température réelle du four est augmentée ou diminuée de cette valeur. Cette fonction est utile si les aliments sont systématiquement trop dorés ou pas assez.	<ul style="list-style-type: none"> ■ Entre +/- 35 ° F (+/- 19 ° C) en incréments de 1 ■ 0¹
Décalage de température inférieur	Cavité inférieure à décalage de température (disponible uniquement sur les fours doubles)	<ul style="list-style-type: none"> ■ Entre +/- 35 ° F (+/- 19 ° C) en incréments de 1 ■ 0¹
Service à la clientèle	Coordonnées du Service après-vente	Reportez-vous à l'écran d'affichage pour les informations de contact.
Mode démo	Réglage de la salle d'exposition Le mode démo désactive les éléments chauffants pour une utilisation dans une salle d'exposition.	<ul style="list-style-type: none"> ■ Arrêt ■ Marche
Rétablir les paramètres d'usine	Exécuter la réinitialisation d'usine Tous les paramètres sont réinitialisés aux paramètres d'usine par défaut, y compris tous les paramètres Home Connect™.	<ul style="list-style-type: none"> ■ Oui ■ Non

¹ Réglages d'usine (peut varier selon l'appareil)

Paramètres de base Séries 500

Description	Élément de menu Modèle HBL5651UC	Élément de menu Modèle HBL5551UC	Élément de menu Modèles HBL5451UC HBL5754UC	Élément de menu Modèles HBL5351UC HBL5344UC HBL57M52UC	Réglages
Mode horloge	S1	S1	S1	S1	Mode d'affichage 12 heures ou 24 heures <ul style="list-style-type: none"> ■ 1 = 12 hr ■ 2 = 24 hr
Unité de température	S2	S2	S2	S2	<ul style="list-style-type: none"> ■ 1 = F (Fahrenheit) ■ 2 = C (Celsius)
Tonalité des touches Tonalité lorsqu'un bouton est enfoncé	S3	S3	S3	S3	Son des boutons, oui ou non <ul style="list-style-type: none"> ■ 1 = Oui ■ 2 = Non
Horloge visible	S4	S4	S4	S4	Affiche l'horloge, oui ou non <ul style="list-style-type: none"> ■ 1 = Oui ■ 2 = Non

Description	Élément de menu Modèle HBL5651UC	Élément de menu Modèle HBL5551UC	Élément de menu Modèles HBL5451UC HBL5754UC	Élément de menu Modèles HBL5351UC HBL5344UC HBL57M52UC	Réglages
Conversion de convection automatique	S5	S/O	S5	S/O	Diminue la température de four réglée de 25 ° F pour les modes de cuisson par convection et multi-grille/vraie convection <ul style="list-style-type: none"> ■ 1 - Marche ■ 2 - Arrêt
Écart de température	S6- Cavité supérieure S7- Cavité inférieure	S5- Cavité supérieure S6- Cavité inférieure	S6	S5	<ul style="list-style-type: none"> ■ Lorsqu'une valeur compensée est saisie, la température réelle du four est augmentée ou diminuée de cette valeur. Cette fonction est utile si les aliments sont systématiquement trop dorés ou pas assez. ■ La plage d'incrémentations autorisée est de 0 à +/- 35 °F (0 à +/- 19 °C), ■ Le décalage de température n'affecte pas l'autonettoyage, le gril, la convection. Modes gril, chaud ou pizza

9.2 Modification des paramètres de base - Séries 500

1. Pour les fours simples : Appuyez sur **Clock** et **+** pendant 2 secondes. Pour les fours doubles : Appuyez sur **Upper Oven** et **Timer**.
2. Appuyez sur **Clock** pour parcourir la liste des paramètres.
3. Appuyez sur **+** ou **-** pour modifier les paramètres.
4. Appuyez sur **Clock** pour passer à l'option de réglage suivante.
5. Appuyez sur **Clear** pour quitter le menu des paramètres de base.

9.3 Modification des paramètres de base - Séries 800 et Benchmark™

1. Appuyez sur **Settings**.
 - ✓ L'affichage devient actif.
2. Appuyez sur **Settings** pour accéder au menu des paramètres.
3. Appuyez sur **Settings** pour parcourir la liste des paramètres.
4. Appuyez sur **Enter** pour accéder au menu d'un paramètre.

5. Saisissez la valeur souhaitée à l'aide du pavé numérique.
- ✓ La nouvelle valeur est automatiquement acceptée lorsque l'affichage repasse du mode édition au mode veille.
6. Appuyez sur **Clear/Off** pour quitter le menu des paramètres de base.

9.4 Décalage de la température du four

Le four est calibré de manière à offrir des résultats précis. La fonction est utile si vous préférez des aliments plus ou moins dorés.

- Lorsqu'une valeur compensée est saisie, la température réelle du four est augmentée ou diminuée de cette valeur.
- Ne pas utiliser les thermomètres de cuisson résidentiels pour mesurer les températures du four, car elles fluctueront au gré de la cuisson.
- Vous pouvez définir un décalage de température par rapport à la ligne de base d'usine. Chaque fois que vous entrez le décalage de température dans le menu des paramètres de base, la température de référence d'usine est restaurée afin que vous puissiez définir une nouvelle valeur de décalage.

9.5 Conversion de convection automatique

Les modes de cuisson par convection et multi-grilles de convection nécessitent une réduction de 25 ° F de la température. La conversion automatique par convection réduit la température que vous entrez automatiquement.

- Entrer simplement la température de la recette ou indiquée sur l'emballage lors du réglage du mode. La commande calcule la bonne température et l'affiche à l'écran.

10 Home Connect™

Cet appareil peut être mis en réseau. Branchez votre appareil à un appareil mobile pour en effectuer la commande via l'application Home Connect™, en modifier les réglages de base ou pour surveiller l'état de fonctionnement.

Les Home Connect™ ne sont pas proposés dans tous les pays. La disponibilité de la fonction Home Connect™ de l'offre des services Home Connect™ dans votre pays.

Vous trouverez de plus amples informations à ce sujet à l'adresse : www.home-connect.com.

L'application Home Connect™ vous guide tout au long du processus de connexion. Suivez les étapes prescrites par l'application Home Connect™ pour procéder aux réglages.

Conseils

- Pour ce faire, observez les documents Home Connect™ fournis.
- Observez également les consignes dans l'application Home Connect™.

Remarques

- Observez les consignes de sécurité de la présente notice d'utilisation et assurez-vous qu'elles sont également respectées si vous utilisez l'appareil via l'application Home Connect™.
- Les commandes sur l'appareil même ont toujours priorité. Pendant ce temps, la commande via l'application Home Connect™ n'est pas possible.
- En veille avec maintien de la connexion au réseau, l'appareil consomme au plus 2 W.

10.1 Configurer Home Connect™

Exigence

- L'appareil est déjà connecté au réseau électrique et est allumé.
- Vous disposez d'un terminal mobile doté de la version actuelle du système d'exploitation iOS ou Android, par ex. un smartphone.
- Le terminal mobile et l'appareil se trouvent à portée du signal WLAN de votre réseau domestique.

1. Télécharger l'appli Home Connect™.



2. Ouvrir l'appli Home Connect™ et scanner le code QR suivant.



3. Suivre les instructions de l'appli Home Connect™.

10.2 Démarrage à distance

Vous devez activer le démarrage à distance pour lancer une commande de four avec l'appareil mobile.

⚠ AVERTISSEMENT

FONCTIONNEMENT À DISTANCE On peut configurer cet appareil électroménager pour le télécommander à tout moment.

- ▶ Ne pas ranger de matières inflammables ou d'articles sensibles à la chaleur à l'intérieur, sur le dessus ou près de la surface de l'appareil.

Remarques

- Un démarrage à distance permanent peut être activé via l'application Home Connect™. Cette fonction permet un démarrage à distance des modes de fonctionnement disponibles sans désactiver automatiquement le démarrage à distance.
- Le démarrage à distance peut uniquement être activé après la réussite de la configuration de Home Connect™.
- Certains modes de fonctionnement se lancent uniquement sur le four.

Réglage du démarrage à distance

- ▶ Sélectionnez **Remote Start**.

Lorsque vous démarrez le fonctionnement du four sur l'appareil, le démarrage à distance est automatiquement activé. Vous pouvez alors procéder à des modifications depuis l'appareil mobile ou lancer une nouvelle commande.

- ✓ s'affiche à l'écran.

Remarque : Ouvrir la porte du four après avoir activé **Remote Start** le désactivera dans certaines circonstances. Si tel est le cas, appuyez sur **Remote Start** pour le réactiver.

10.3 Home Connect™ Réglages

Ajustez Home Connect™ à vos besoins personnels. Vous trouverez les réglages Home Connect™ dans les réglages de base de votre appareil. Les réglages qui s'affichent dépendent de la configuration de Home Connect™ et de la connexion de l'appareil au réseau domestique.

Activer ou désactiver le Wi-Fi - Séries 800

Vous pouvez utiliser les fonctionnalités Home Connect si le Wi-Fi a été activé.

1. Appuyez sur **Settings** pour parcourir les options disponibles jusqu'à ce que "HOME CONNECT SETTINGS" s'affiche.
2. Appuyez sur **Enter**.
3. Appuyez sur **Settings** pour parcourir les options disponibles jusqu'à ce que "WI-FI ON" ou "WI-FI OFF" s'affiche.
4. Appuyez sur **Enter**.
5. Appuyez sur **0** pour éteindre le Wi-Fi ou **1** pour l'activer.
 - ✓ "DEACTIVATING WI-FI" ou "ACTIVATING WI-FI" s'affiche.

Déconnexion du réseau - Série 800

Vous pouvez déconnecter le four du réseau à tout moment.

Remarque : Si votre four est déconnecté du réseau, il n'est pas possible de faire fonctionner le four avec Home Connect™.

1. Appuyez sur **Settings** pour parcourir les options disponibles jusqu'à ce que "HOME CONNECT SETTINGS" s'affiche.
2. Appuyez sur **Enter**.
3. Appuyez sur **Settings** pour parcourir les options disponibles jusqu'à ce que "NETWORK CONNECTED" s'affiche.
4. Appuyez sur **Enter**
 - ✓ "PRESS 0 TO DISCONNECT" est affiché.
5. Appuyez sur **0**.
 - ✓ "DELETING NETWORK" est affiché.

Connexion à l'application - Série 800

Vous pouvez vous connecter au four si l'appli Home Connect™ est installé sur l'appareil mobile.

Exigence : L'appareil est connecté au réseau.

1. Appuyez sur **Settings** pour parcourir les options disponibles jusqu'à ce que "HOME CONNECT SETTINGS" s'affiche.
2. Appuyez sur **Enter**.
 - ✓ "PRESS ENTER FOR HC" est affiché.
3. Appuyez sur **Settings** pour parcourir les options disponibles jusqu'à ce que "CONNECT TO HC APP" s'affiche.
4. Appuyez sur **Enter**.
 - ✓ "CONFIRM ON HC APP" est affiché.
5. Confirmer la connexion à l'appli Home Connect™.

10.4 Réglage du contrôle à distance

Vous pouvez utiliser l'appli Home Connect pour accéder facilement aux fonctions du four.

Remarque

- Les commandes données directement depuis le four ont toujours préséance sur les autres. Au cours de cette période, il est impossible de faire fonctionner le four avec l'appli Home Connect™.
- La télécommande est déjà active à la connexion du four
- Si elle a été désactivée, seul l'état du fonctionnement du four apparaîtra à l'appli Home Connect™.
- Le contrôle à distance est automatiquement activée lorsque le démarrage à distance est activé.

1. Appuyez sur **Settings** pour parcourir les options disponibles jusqu'à ce que "HOME CONNECT SETTINGS" s'affiche.
2. Appuyez sur **Enter**.
 - ✓ "PRESS ENTER FOR HC" est affiché.
3. Appuyez sur **Settings** pour parcourir les options disponibles jusqu'à ce que "REMOTE CTRL DISABLED" ou "REMOTE CTRL ENABLED" s'affiche.
4. Appuyez sur **Enter**.
 - ✓ "PRESS 1 REMOTE CTRL ON" ou "PRESS 0 REMOTE CTRL OFF" s'affiche.
5. Appuyez sur **1** ou **0** pour allumer ou éteindre la télécommande.

10.5 Diagnostic à distance

Le service à la clientèle peut accéder à votre appareil via le diagnostic à distance si vous en faites la demande spécifique, si votre appareil est connecté au serveur Home Connect™ et si le diagnostic à distance est disponible dans le pays où vous utilisez l'appareil.

Conseil : Pour plus d'informations et pour connaître la disponibilité du service de diagnostic à distance dans votre pays, veuillez consulter la section Service/Support du site Web local : www.home-connect.com

10.6 Mise à jour logicielle

Le four vérifie à intervalles réguliers si des mises à jour sont disponibles pour le logiciel Home Connect™. Pour ce faire, vous devez être inscrit comme utilisateur Home Connect™, disposer de l'appli sur votre appareil mobile et avoir une connexion au serveur Home Connect™.

Dès l'offre d'une mise à jour, l'appli Home Connect™ vous en avise. Vous pourrez aussi l'utiliser pour télécharger cette mise à jour. Une fois le téléchargement réussi, installez la mise à jour par les réglages de base du four ou l'appli Home Connect™ si vous êtes sur le réseau domestique. L'appli Home Connect™ vous avisera à la fin de l'installation.

Remarques

- Vous pouvez utiliser le four comme d'habitude au cours du téléchargement des mises à jour.
- Dans les réglages personnels de l'appli, il est également possible d'automatiser les téléchargements.
- Nous vous recommandons d'installer les mises à jour de sécurité dès que possible.

10.7 Protection des données

Observez les consignes de protection des données. Lors de la première connexion de votre appareil à un réseau domestique branché à Internet, votre appareil transmet les catégories de données suivantes au serveur Home Connect™ (premier enregistrement) :

- Code d'appareil univoque (constitué de clés d'appareil ainsi que de l'adresse MAC du module de communication Wi-Fi intégré).
- Certificat de sécurité du module de communication Wi-Fi (pour la protection des informations de la connexion).
- La version actuelle du logiciel et du matériel de l'électroménager.
- État d'une précédente restauration éventuelle des réglages d'usine.

Ce premier enregistrement prépare l'utilisation des fonctions Home Connect™ et ne s'avère nécessaire qu'au moment où vous voulez utiliser les fonctions Home Connect™ pour la première fois.

Remarque : Veuillez noter que les fonctions Home Connect™ ne sont utilisables qu'avec l'application Home Connect™. Vous pouvez consulter les informations sur la protection des données dans l'application Home Connect™.

11 Tirer le meilleur parti de l'électroménager

Vous trouverez ici des conseils sur la meilleure façon d'utiliser les modes de chauffage et les accessoires de votre four. Vous pouvez également trouver les réglages recommandés pour divers plats ainsi que les meilleurs accessoires et ustensiles de cuisine. Téléchargez l'application Home Connect™ pour accéder à des conseils et astuces de cuisine, ainsi que pour vous inspirer en cuisine.

11.1 Positions des grilles

Votre four a six positions de grille. Les positions de grille sont comptées de bas en haut. Utiliser uniquement les positions de grille de 1 à 6. NE PAS tenter d'utiliser le dispositif de guidage supérieur pour soutenir une grille de four.

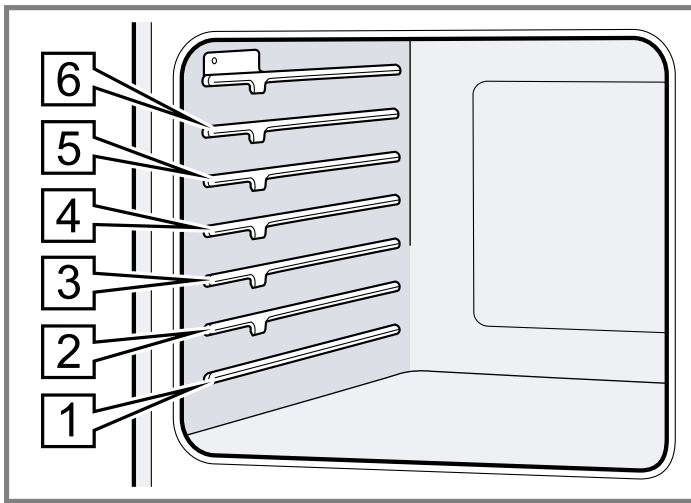

Position de la grille	Idéal pour
6	Faire griller des hamburgers et des steaks de 1 po (2,5 cm)
5	Faire griller des biftecks de 1½ po (4 cm), griller du pain, faire griller la plupart des viandes, faire fondre du fromage
4	Viandes plus épaisses
¹ Ces marques sont des marques déposées de leurs propriétaires respectifs. Toutes les autres marques sont des marques de BSH Home Appliances Corporation ou ses sociétés affiliées.	

Position de la grille	Idéal pour
3	Faire griller la volaille, la plupart des produits de boulangerie sur une plaque à biscuits ou un plat de cuisson à l'aide d'une seule grille, comprend les plats cuisinés surgelés, les gâteaux, les casseroles et la pizza surgelée
2	Petits rôtis ou volailles, gâteaux Bundt ¹ , tartes, pains
1	Gros rôtis, dinde, gâteau aux anges
¹ Ces marques sont des marques déposées de leurs propriétaires respectifs. Toutes les autres marques sont des marques de BSH Home Appliances Corporation ou ses sociétés affiliées.	

11.2 Obtenir les meilleurs résultats

- Minimisez l'ouverture des portes du four.
- Utilisez la position de grille recommandée par la recette.
- Utilisez les ustensiles de cuisson recommandés dans la recette.
- Rangez les poêles à l'extérieur du four. Une casserole supplémentaire sans nourriture affecte le brunissement et la cuisson.
- Le type de casserole utilisé affecte le brunissement.
 - Pour les croûtes tendres et dorées, utilisez des casseroles métalliques légères antiadhésives/anodisées ou brillantes.
 - Pour les croûtes croustillantes brunes, utilisez des casseroles métalliques antiadhésives foncées, anodisées ou foncées, ternes ou des ustensiles de cuisson en verre. Ceux-ci peuvent nécessiter d'abaisser la température de cuisson de 25 ° F.

Préchauffe du four

- La plupart des temps de cuisson dans les recettes sont conçus pour un four préchauffé et nécessitent que le four soit déjà à une certaine température avant le début de la cuisson. Reportez-vous à votre recette pour les recommandations de préchauffage.
- Le temps de préchauffage dépend du réglage de température et du nombre de grilles dans le four.

Type d'ustensiles de cuisson

- Des ustensiles de cuisson en métal avec ou sans finition antiadhésive, du verre résistant à la chaleur, de la vitrocéramique, de la poterie ou d'autres ustensiles conviennent au four.
- Les plaques à biscuits appropriées ont une petite lèvre d'un côté. Les feuilles épaisses ou celles avec plus d'un côté peuvent affecter le temps de cuisson.

Positionnement de plats de cuisson

- Laissez au moins 1 po (2,5 cm) d'espace entre les casseroles et les parois du four pour que la chaleur puisse circuler autour de chaque poêle.
- Décaler les ustensiles de cuisson de sorte que l'un ne soit pas directement au-dessus d'un autre. Laisser 1½ po (4 cm) au-dessus et au-dessous de chaque casserole.

Cuisson à haute altitude

À haute altitude, les recettes et les temps de cuisson peuvent varier. Pour des informations précises, consultez www.csuextstore.com ou écrivez au service d'extension, Colorado State University, Fort Collins, Colorado 80521. Des frais peuvent être exigés pour l'achat de ces guides de cuisson. Préciser le nom du guide de préparation culinaire à haute altitude que vous désirez : renseignements généraux, gâteaux, biscuits, pains, etc.

Condensation

Il est normal de voir une certaine quantité de vapeur d'eau s'échapper des aliments lors de la cuisson. La quantité dépend de la teneur en humidité de l'aliment. L'humidité se condensera sur toute surface plus froide que l'intérieur du four, comme le panneau de commande.

11.3 Conseils généraux pour les modes de chauffage

Comment utiliser le mode Bake

Utilisez le mode **Bake** pour préparer une variété d'aliments, des pâtisseries aux casseroles. Consultez les conseils de préparation de la recette ou de l'emballage pour connaître les températures et les temps de cuisson.

Remarque

- Préchauffez complètement le four avant de cuire des objets comme des gâteaux, des biscuits et du pain.
- Utilisez la fonction de cuisson par convection pour de meilleurs résultats lors de la cuisson des biscuits sur plusieurs grilles.
- **Bake** est la meilleure fonction à utiliser pour la cuisson des gâteaux.
- Laissez au moins 2 po (5 cm) d'espace entre les ustensiles de cuisson pour une bonne circulation de l'air.
- Les ustensiles de cuisson foncés ou ternes absorbent plus de chaleur que les ustensiles de cuisson brillants, ce qui donne des aliments brunis ou trop dorés. Il peut être nécessaire de réduire la température du four ou le temps de cuisson pour éviter la coloration excessive de certains aliments.
- Des moules brillants sont recommandés pour les gâteaux, les biscuits et les muffins.
- N'ouvrez pas souvent la porte du four. L'ouverture de la porte réduira la température du four et peut augmenter le temps de cuisson.
- Pour les gâteaux, utilisez les positions 2 et 4. Étagez les moules de manière à ce que l'un ne soit pas placé directement au-dessus de l'autre.

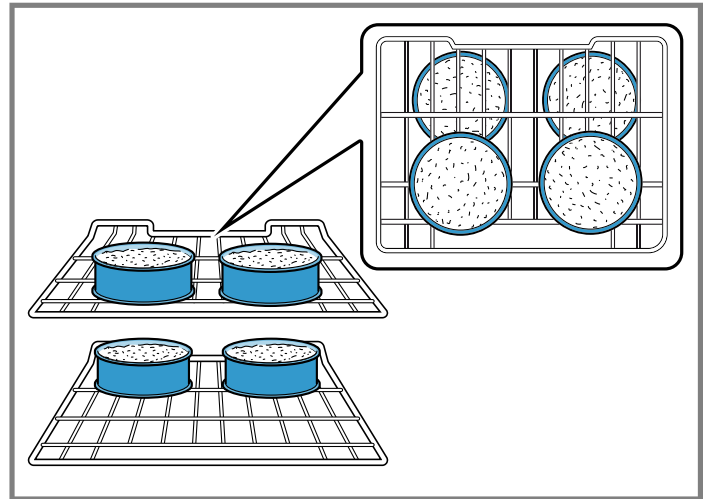

Comment utiliser le mode Conv Bake

Utilisez le mode **Conv Bake** pour les biscuits et les pains. Ce mode profite de la chaleur du fond, produisant une meilleure croûte sur les plats cuits.

Les avantages de la cuisson par convection incluent une légère diminution du temps de cuisson et un volume de pâte plus élevé, par exemple les levures augmentent plus avec ce mode.

Remarque

- **Conv Bake** est la meilleure fonction à utiliser pour la cuisson des gâteaux.
- Réduire la température du four indiquée dans la recette de 25 ° F (3,9 ° C). Reportez-vous au tableau de cuisson.
- Mettez les aliments dans des moules peu profonds, non couverts, telles des plaques à biscuit sans rebords.
- Si plus d'un plat cuit sur une grille, laissez environ 1 à 1,5 po (2,5 à 4 cm) d'espace entre les plats.
- Laissez au moins 2 po (5 cm) d'espace entre les ustensiles de cuisson pour une bonne circulation de l'air.

Comment utiliser le mode Conv Multi Rack

Utilisez **Conv Multi Rack** pour cuire des aliments individuels tels que des biscuits. Il est également efficace pour la cuisson sur plusieurs grilles (2 ou 3) en même temps.

Les avantages de **Conv Multi Rack** incluent un brunissement uniforme et un gain de temps grâce à l'utilisation de plusieurs grilles à la fois.

Remarque

- La cuisson des biscuits peut se faire sur 6 grilles différentes simultanément. Dans ce cas, le temps de cuisson augmente légèrement.
- Réduisez la température de la recette de 25 ° F si la conversion automatique par convection n'est pas activée.
- Mettez les aliments dans des plats peu profonds, non couverts, telles des plaques à biscuit sans rebords.
- Si plus d'un plat cuit sur une grille, laissez environ 1 à 1,5 po (2,5 à 4 cm) d'espace entre les plats.
- Étagez les plats de manière à ce que l'un ne soit pas placé directement au-dessus de l'autre.

Comment utiliser le mode Pizza

Remarque

Suivez ces recommandations :

- Il se peut qu'il ait une légère diminution du temps de cuisson. Vérifiez la durée minimale inscrite sur l'emballage.
- Lors de la cuisson d'une pizza surgelée : Pour une croûte croustillante, placez-la directement sur la grille. Pour obtenir une croûte plus molle, utilisez une plaque à pizza.
- Pour apprêter la pâte à pizza, badigeonnez celle-ci d'huile d'olive et mettez-la dans un saladier couvert hermétiquement d'un film plastique pour éviter qu'une croûte ne se forme à la surface.
- Si vous faites cuire à blanc une pâte à pizza faites à la main, piquez le fond avec une fourchette avant de la mettre au four.
- Si vous utilisez un moule à pizza, choisissez un moule foncé muni de trous pour obtenir une croûte plus croustillante et un moule non troué pour obtenir une croûte plus molle.
- Faites préchauffer les pierres à pizza au four en suivant les recommandations du fabricant pendant.
- Faites cuire les pizzas maison au centre de la grille et placez celles-ci en position 2.
- Pour les pizzas congelées, observez les recommandations du fabricant.
- Lors de l'utilisation du mode Pizza, le ventilateur à convection s'allume et s'éteint par intermittence.

Comment utiliser le mode Roast

Utilisez le mode **Roast** pour les grosses coupes de viande et de volaille.

Remarque

- Il n'est pas nécessaire de préchauffer le four.
- Utilisez un plat à rôtir ou une rôtissoire à grands rebords. Couvrir le plat avec un couvercle ou une feuille d'aluminium pour faire cuire les coupes de viande moins tendres.
- Pour les coupes de viande moins tendres, ajouter des liquides, tels de l'eau, du jus, du vin, du bouillon ou un fond pour parfumer et mouiller la viande.
- Les sacs à rôtir se prêtent bien à ce mode de cuisson de même que les couvercles.
- Pour faire rôtir un poulet entier ou une dinde entiers, replier les ailes en dessous et attacher les cuisses de manière lâche avec de la ficelle de cuisine.

Comment utiliser le mode Conv Roast

Utilisez le mode **Conv Roast** pour préparer des morceaux de viande et de volaille tendres. Il convient également au rôtissage de légumes.

Les avantages du mode **Conv Roast** incluent une cuisson jusqu'à 25 % plus rapide que les modes sans convection et un brunissement doré qui est riche.

Remarque

- Il n'est pas nécessaire de préchauffer le four.
- Utilisez la même température que celle indiquée dans la recette.
- Vérifiez la cuisson au début car la durée de rôtissage peut être écourtée.
- Ne couvrez pas la viande. N'utilisez pas de sac brunisseur.
- Utilisez un plat à rôtir avec une grille, un lèche frite ou un plat peu profond, à découvert, doté d'une grille pour le rôtissage.

- Utilisez un thermomètre à viande pour déterminer la température interne de celle-ci.
- Si la viande est dorée à votre goût, mais n'est pas encore terminée, du papier d'aluminium peut être placé sur la viande pour éviter la coloration excessive.
- Une fois la viande sortie du four, la couvrir avec du papier d'aluminium et laisser reposer de 10 à 15 minutes.

Comment utiliser le mode Broil (high/low)

Le mode **Broil (high/low)** utilise une chaleur intense rayonnée par l'élément supérieur. Utilisez ce mode pour cuire de fines coupes de viande tendres, 1 po (2,5 cm) ou moins, de la volaille et du poisson. On peut l'utiliser également pour faire griller le pain et gratiner les plats en casserole.

Remarque

- Faites toujours griller avec la porte du four fermée.
- Préchauffez le four pendant 3 à 4 minutes. Ne préchauffez pas plus de 5 minutes.
- Le steak et les côtelettes doivent avoir au moins 3/4 po (2 cm) d'épaisseur.
- Pour le rôtissage, utiliser un plat à rôtir et une lèche frite ou un plat profond doté d'une plaque-gril en métal.
- Ne recouvrez pas la grille avec du papier d'aluminium. Elle est conçue pour évacuer les graisses et les huiles de la surface de cuisson afin d'éviter la fumée et les éclaboussures.
- Retournez les viandes une fois pendant le temps de cuisson recommandé. Le poisson n'a pas besoin d'être retourné.
- Pour faire gratiner les plats en casserole, utiliser uniquement des plats en métal ou en céramique de verre tels que Corningware®.
- N'utilisez jamais de verre résistant à la chaleur, comme le Pyrex®; il ne peut pas tolérer la température élevée.

Comment utiliser le mode Conv Broil

Utilisez le mode **Conv Broil** pour cuire des coupes tendres de viande, de volaille et de poisson. Ce mode n'est pas recommandé pour le brunissage des pains, des plats en casserole et d'autres aliments.

Outre les avantages de la cuisson au gril normale, le mode Gril Convection est plus rapide.

Remarque

- Utilisez toujours le gril à convection avec la porte du four fermée.
- Préchauffez le four pendant 3 à 4 minutes. Ne préchauffez pas plus de 5 minutes.
- Le steak et les côtelettes doivent avoir au moins 1 1/2 po (4 cm) d'épaisseur.
- Pour le rôtissage, utiliser un plat à rôtir et une lèche frite ou un plat profond doté d'une plaque-gril en métal.
- Ne recouvrez pas la grille avec du papier d'aluminium. Elle est conçue pour évacuer les graisses et les huiles de la surface de cuisson afin d'éviter la fumée et les éclaboussures.
- Retournez les viandes une fois pendant le temps de cuisson recommandé. Le poisson n'a pas besoin d'être retourné.
- N'utilisez jamais de verre résistant à la chaleur, comme le Pyrex®; il ne peut pas tolérer la température élevée.

Comment utiliser le mode Frozen Foods

Utilisez le mode **Frozen Foods** pour les plats cuisinés surgelés tels que les bâtonnets de poisson et les croquettes de poulet.

Remarques

- Diminution du temps de cuisson car le préchauffage n'est pas nécessaire.
- Aliments surgelés croustillants et uniformément dorés.
- Commencez à cuire tous les produits de commodité surgelés dans un four froid non préchauffé. Les aliments seront prêts dans les délais indiqués sur l'emballage.
- Respectez les directives de l'emballage en matière de temps de cuisson et de température.
- Il n'est pas nécessaire de retourner les aliments au milieu du temps de cuisson recommandé.
- Les aliments congelés vendus dans des récipients en plastique allant au micro-ondes ne doivent pas être utilisés dans ce mode.
- Faites cuire les aliments sur la grille 3, sauf indication contraire du fabricant du produit.
- Espacez uniformément les aliments sur le plateau.
- Pour la cuisson sur deux grilles, utilisez les positions 2 et 4.

Comment utiliser le mode Air Fry

Ce mode utilise de l'air chaud pour des résultats croustillants sans toute l'huile. Pour les aliments emballés et prêts à consommer comme les ailes épicées ou les frites.

Remarques

- Laissez le four préchauffer pendant 5 minutes avant de placer les aliments dans le four.
- Lors de l'utilisation de **Air Fry**, utilisez des plats de cuisson foncés avec des côtés bas ou sans côtés et placez les aliments sur la position 3 de la grille pour de meilleurs résultats.
- Assurez-vous qu'il n'y a pas trop de nourriture sur la poêle.
- Le mode de friture à l'air n'est pas recommandé pour la cuisson sur deux grilles.
- Faites cuire les aliments sur la grille 4, sauf indication contraire du fabricant du produit.
- Vaporisez la nourriture avec de l'huile d'olive pour une meilleure croustillance globale des aliments.
- Respectez les directives de l'emballage en matière de temps de cuisson et de température.

Comment utiliser le mode Proof

Utilisez le mode **Proof** pour lever la pâte à levure.

Remarque

- Commencez avec un four froid lorsque vous utilisez ce mode.
- Laissez d'abord décongeler la pâte congelée.
- La température idéale pour la fermentation sera maintenue jusqu'à ce que le mode soit désactivé. La pâte a fait ses preuves lorsqu'elle a doublé de volume.
- Couvrez sans serrer le bol ou l'ustensile de cuisson et utilisez une grille adaptée à la taille du contenant.
- Laissez la porte fermée et utilisez l'éclairage du four pour vérifier la levée de la pâte.

Taille	Durée en minute
Miche, 1 lb (4,5 kg)	60 - 75
Roulades, 0,1 lb (50 g)	30 - 45

Comment utiliser le mode Warm

Utilisez le mode **Warm** pour conserver les aliments chauds et cuits à la température de service.

⚠ MISE EN GARDE

Les aliments peuvent se gâter lorsqu'ils sont gardés au chaud trop longtemps.

- ▶ N'utilisez pas le mode maintenir au chaud pour chauffer des aliments froids.
- ▶ Veillez à garder la nourriture à la bonne température. L'USDA recommande de maintenir les aliments chauds à 140 ° F (60 ° C) ou plus.
- ▶ NE PAS maintenir des aliments au chaud pendant plus d'une heure.

Remarque

- Commencez TOUJOURS par des plats chauds. N'UTILISEZ PAS ce mode pour chauffer des aliments froids autres que des craquelins, des croustilles et des céréales sèches.
- Dans ce mode, il est possible de maintenir au chaud les plats préparés, les assiettes et les tasses.
- Protéger les aliments devant rester humides avec un couvercle ou du papier d'aluminium.
- Il est possible de couvrir le plat de papier d'aluminium. N'utiliser que de la vaisselle résistante à la chaleur.
- N'ouvrez PAS la porte du four inutilement. Vous réduirez ainsi la température du four.
- Pour maintenir les aliments cuits au chaud, laissez le temps au four de préchauffer avant d'enfourner les plats.

Comment utiliser le mode EcoChef™

Utilisez le mode EcoChef™ pour cuire des coupes tendres de viande et de volaille.

Remarque

- La sonde doit être insérée dans la viande et branchée au four pour EcoChef™ faire fonctionner → "*Sonde thermométrique*", Page 63.
- Utilisez toujours EcoChef™ avec la porte fermée.
- Seuls les aliments et les températures de sonde dans la liste des aliments peuvent être utilisés EcoChef™.
- Le poids maximum autorisé est de 12 lb (6 kg) pour la dinde.
- Ne couvrez pas la viande. N'utilisez pas de sac brunisseur.
- Une fois le four éteint et en mode de chaleur résiduelle, gardez la porte fermée. L'ouverture de la porte affectera le résultat de cuisson global de la viande.
- Laissez reposer le porc, le bœuf et l'agneau recouverts de papier d'aluminium pendant 5 à 10 minutes après les avoir retirés du four pour atteindre la température de service.

12 Nettoyage et entretien

Pour que votre appareil reste longtemps opérationnel, nettoyez-le et entretenez-le avec soin.

12.1 Produits de nettoyage

Utilisez uniquement des produits de nettoyage appropriés pour éviter d'endommager les surfaces de l'appareil. Vous pouvez acheter des produits de nettoyage adaptés à votre appareil en ligne sur www.bosch-home.com/us/shop ou via nos distributeurs au Canada.

Noms de marques

- L'utilisation de noms de marque vise uniquement à indiquer un type de nettoyant. Cela ne constitue pas une approbation.
- L'omission d'un nettoyant de marque n'implique pas son adéquation ou son insuffisance.

- De nombreux produits sont de distribution régionale et peuvent être trouvés sur les marchés locaux.
- Il est impératif que tous les produits de nettoyage soient utilisés en stricte conformité avec les instructions sur son emballage.

Éviter ces produits de nettoyage

Ne pas utiliser les produits de nettoyage commerciaux tels que Easy Off®¹. Ils risquent d'abîmer le fini ou les pièces du four. Le chlore ou les composés chlorés de certains nettoyants sont corrosif pour l'acier inoxydable. Vérifier les ingrédients sur l'étiquette. Ne jamais utiliser des tampons à récurer ou des produits de nettoyage abrasifs.

AVERTISSEMENT

Pour éviter tout risque d'électrocution, N'UTILISEZ PAS de nettoyeur haute pression ou de nettoyer à vapeur pour nettoyer l'appareil. L'humidité qui pénètre peut occasionner une électrocution.

Recommandations en matière de nettoyage

Nettoyez uniquement les parties de votre four répertoriées dans ce tableau de nettoyage.

Pièce	Méthode de nettoyage appropriée	Recommandations
Support plat	<ul style="list-style-type: none"> ▪ Laver à l'eau savonneuse. ▪ Rincez à fond et séchez ou frottez doucement avec une poudre de nettoyage ou des tampons savonneux selon les instructions. 	<ul style="list-style-type: none"> ▪ NE PAS NETTOYER À L'AIDE DE LA FONCTION D'AUTONETTOYAGE. ▪ Si les grilles plates restent dans le four pendant le mode d'autonettoyage, elles perdront leur finition brillante et pourraient ne pas glisser en douceur. Si cela se produit, frotter les bords de la grille avec un peu d'huile végétale. Essuyez ensuite l'excès d'huile.
Grille télescopique	<ul style="list-style-type: none"> ▪ Laver à l'eau savonneuse. ▪ Rincez à fond et séchez ou frottez doucement avec une poudre de nettoyage ou des tampons savonneux selon les instructions. 	<ul style="list-style-type: none"> ▪ NE PAS NETTOYER À L'AIDE DE LA FONCTION D'AUTONETTOYAGE. ▪ Évitez d'insérer de la poudre de nettoyage dans les rails télescopiques. Il peut s'avérer nécessaire de lubrifier de nouveau les glissières. Utilisez uniquement des lubrifiants pour haute température de qualité alimentaire pour les lubrifier.
Joint d'étanchéité de porte	Aucun	<ul style="list-style-type: none"> ▪ NE PAS NETTOYER LE JOINT DE PORTE. ▪ Le joint de la porte est essentiel pour maintenir une bonne étanchéité. Veillez à ne pas frotter, endommager ou déplacer le joint.
Verre	<ul style="list-style-type: none"> ▪ Laver avec de l'eau et du savon ou avec un nettoyant pour vitres. ▪ Utilisez Fantastik®¹ sur une éponge ou une serviette en papier propre et essuyez. 	Évitez d'utiliser des produits de nettoyage en poudre, des tampons de laine d'acier et des nettoyants pour fours.
Surfaces peintes	Nettoyer avec de l'eau savonneuse chaude ou appliquer Fantastik® ¹ sur une éponge ou une serviette en papier propre et essuyer.	Évitez d'utiliser des produits de nettoyage en poudre, des tampons de laine d'acier et des nettoyants pour fours.

¹ Ces marques sont des marques déposées de leurs propriétaires respectifs. Toutes les autres marques sont des marques de BSH Home Appliances Corporation ou ses sociétés affiliées.

¹ Ces marques sont des marques déposées de leurs propriétaires respectifs. Toutes les autres marques sont des marques de BSH Home Appliances Corporation ou ses sociétés affiliées.

Pièce	Méthode de nettoyage appropriée	Recommandations
Surfaces en porcelaine	<ul style="list-style-type: none"> Essuyer immédiatement les déversements acides comme le jus de fruits, le lait et les tomates avec un chiffon sec. Une fois refroidi, nettoyez avec de l'eau chaude savonneuse ou appliquez le nettoyant Bon-Ami®¹ ou Soft Scrub®¹ sur une éponge humide. Rincez et séchez. Pour les taches tenaces, utiliser des tampons savonneux. 	N'utilisez pas d'éponge ou de chiffon humide sur la porcelaine chaude. Il est normal que la porcelaine présente de fines ridules avec l'âge en raison de l'exposition à la chaleur et au sol alimentaire.
Émail résistant à la chaleur et composants polis dans la cavité du four	Utilisez la fonction autonettoyante pour les salissures importantes.	<ul style="list-style-type: none"> Ces surfaces peuvent se décolorer avec le temps. Cela est normal et n'a aucune incidence sur le fonctionnement. Ne pas utiliser des tampons à récurer ou des produits de nettoyage abrasifs pour tenter d'éliminer les décolorations.
Surfaces en acier inoxydable	<ul style="list-style-type: none"> Nettoyez avec de l'eau savonneuse et un chiffon doux, puis rincez et séchez avec un chiffon doux. Conditionner l'acier avec le conditionneur pour acier inoxydable Bosch (pièce n° 00576696). Retirer les traces d'eau avec un chiffon humecté de vinaigre blanc. Éliminez la décoloration due à la chaleur avec Bar Keeper's Friend®¹. 	<ul style="list-style-type: none"> Ne laissez jamais de taches alimentaires ou du sel sur de l'acier inoxydable, peu importe la durée de temps. Essuyez ou frottez toujours dans la direction du grain. Le chlore ou les composés chlorés de certains nettoyants sont corrosifs pour l'acier inoxydable. Vérifiez les ingrédients sur l'étiquette du nettoyant.
Surfaces inoxydables noires/surfaces anti-traces de doigts	<ul style="list-style-type: none"> Nettoyez avec une serviette douce et sèche. Pour la saleté tenace, utilisez de l'eau tiède diluée avec du savon doux, non abrasif. 	N'utilisez jamais de produit à polir pour acier inoxydable.
Plastique et contrôles	Lorsqu'il est refroidi, nettoyez à l'eau savonneuse puis rincez et séchez.	
Sonde thermométrique	Essuyez à l'eau savonneuse.	<ul style="list-style-type: none"> Ne plongez pas dans l'eau. Ne lavez pas au lave-vaisselle.
Zones imprimées (mots et chiffres)		N'utilisez pas de nettoyants abrasifs ou de solvants à base de pétrole.

¹ Ces marques sont des marques déposées de leurs propriétaires respectifs. Toutes les autres marques sont des marques de BSH Home Appliances Corporation ou ses sociétés affiliées.

12.2 Fonction autonettoyante

Avec l'autonettoyage pyrolytique, le four est chauffé à une température très élevée. La saleté tenace est brûlée et peut être essuyée une fois l'autonettoyage terminé.

Après la fin d'un cycle d'autonettoyage, le four ne vous permettra pas de démarrer un autre cycle d'autonettoyage pendant 24 heures.

Pour un four double, si une cavité fonctionne en autonettoyage, aucune d'entre elles ne peut exécuter un cycle d'autonettoyage pendant 24 heures.

Préparation de l'autonettoyage

AVERTISSEMENT

Lors de l'élimination des salissures lors de l'autonettoyage, de petites quantités de monoxyde de carbone peuvent être créées et l'isolant en fibre de verre peut dégager de très petites quantités de formaldéhyde au cours des premiers cycles de nettoyage.

- Pour minimiser l'exposition à ces substances, s'assurez d'avoir une bonne ventilation en laissant une fenêtre ouverte, ou utiliser un ventilateur ou une hotte d'aération.

Pendant le cycle d'autonettoyage, certaines parties de l'appareil peuvent devenir potentiellement dangereuses pour les personnes qui ne connaissent pas les appareils et les réactions des adultes à des conditions potentiellement dangereuses.

- ▶ Ne pas laisser les enfants seuls ou sans surveillance lorsque l'appareil est en cours d'utilisation.

Le four chauffe à très haute température pendant l'autonettoyage. L'ouverture de la porte peut entraîner des blessures.

- ▶ Lors de l'autonettoyage, vérifier que la porte est verrouillée et ne s'ouvre pas.
- ▶ Si la porte ne se verrouille pas, ne pas lancer le Nettoyage Auto. Communiquez avec le service après-vente.

⚠ MISE EN GARDE

Retirez les poêles à griller, les casseroles et autres ustensiles et tout déversement excessif avant l'autonettoyage.

Ne laissez pas de nourriture ou d'ustensiles de cuisine, etc., dans le four pendant le mode de fonctionnement autonettoyant pyrolytique.

⚠ MISE EN GARDE

Les événements du four sont importants pour la circulation de l'air. Couvrir les événements du four entraînera une surchauffe du four. Reportez-vous à l'aperçu de l'appareil pour connaître l'emplacement des événements du four. → *Page 54*

- ▶ N'obstruez pas les événements du four.

AVIS :

Ne nettoyez pas les pièces ou les accessoires avec la fonction d'autonettoyage.

1. Retirer tous les accessoires et toutes les grilles du four.
2. Essuyez tout déversement excessif de la cavité du four.

Démarrage l'autonettoyage - Séries 500

Exigence

- Le four est en mode veille, aucune minuterie ne fonctionne.
- Vous avez effectué les étapes de préparation du four pour l'autonettoyage.
→ *"Préparation de l'autonettoyage", Page 77*

1. Pour les fours doubles : sélectionnez la cavité du four que vous souhaitez nettoyer.
2. Tournez le bouton du mode de chauffage sur **Self Clean**.
3. Pour les fours simples : Tournez le bouton de température sur **Self Clean**. Pour les fours doubles, la température correcte pour l'autonettoyage est réglée automatiquement.
- ✓ Après 3 secondes, l'affichage "- : -" clignote.
4. Réglez le temps de nettoyage. Pour les fours simples : Appuyez sur **+** ou **-**. Pour les fours doubles : Appuyez sur **+** ou **-**.

Vous pouvez définir une durée d'autonettoyage entre 2 et 4 heures.

- ✓ Après 3 secondes, le cycle d'autonettoyage démarre.
- ✓ **cleaning** s'allume sur le panneau de commande.
- ✓ La porte du four se verrouille automatiquement.
- ✓ Une fois l'autonettoyage terminé, l'écran affiche 0:00.
- 5. Essuyez les cendres restantes du four avec un chiffon humide.

Annulation de l'autonettoyage - Séries 500

1. Tournez le bouton du mode de chauffage sur **Off**.
2. Pour les fours simples : Tournez le bouton de température sur **Off**.
- ✓ La porte du four reste verrouillée jusqu'à ce que le four se soit refroidi.

Démarrage de l'autonettoyage - 800 Séries

Exigence

- Tous les modes de chauffage ou minuteries sont annulés.
- Vous avez effectué les étapes de préparation du four pour l'autonettoyage.
→ *"Préparation de l'autonettoyage", Page 77*
- 1. Pour les fours doubles : sélectionnez la cavité du four que vous souhaitez nettoyer.
- 2. Appuyez sur **Self Clean**.
- ✓  s'allume à l'écran.
- ✓ Le temps d'autonettoyage par défaut "4:00" clignote sur l'affichage de la minuterie.
- 3. Vous pouvez régler une durée d'autonettoyage entre 2 et 4 heures avec le pavé numérique.

Conseil : Utiliser un réglage plus long pour un four très sale.

4. Appuyez sur **Enter**.
- ✓ La porte du four se verrouille.  clignote sur l'affichage puis reste allumé jusqu'à ce que le four ait refroidi une fois l'autonettoyage terminé.
- ✓ "SELF CLEAN" s'allume à l'écran.
- ✓ La minuterie commence le compte à rebours.
- ✓ Une fois l'autonettoyage terminé, l'écran affiche 0:00. Le four reste verrouillé jusqu'à ce qu'il ait suffisamment refroidi. "COOLING DOWN" est affiché.
- ✓ Une fois le four refroidi, la porte se déverrouille et "SELF CLEAN FINISHED" s'affiche.
5. Appuyez sur **Oven Clear/Off**.
6. Essuyez les cendres restantes du four avec un chiffon humide.

Annulation de l'autonettoyage - 800 Séries

1. Appuyez sur **Oven Clear/Off**.
- ✓ "COOLING DOWN" est affiché.
- ✓ La porte reste verrouillée.
- ✓ Une fois le four refroidi, la porte se déverrouille et "SELF CLEAN FINISHED" s'affiche.
2. Appuyez sur **Oven Clear/Off**.
3. Essuyez les cendres restantes du four avec un chiffon humide.

Démarrage l'autonettoyage - Séries Benchmark™

Exigence

- Tous les modes de chauffage ou minuteries sont annulés.
- Vous avez effectué les étapes de préparation du four pour l'autonettoyage.
→ *"Préparation de l'autonettoyage", Page 77*
- 1. Pour les fours doubles : sélectionnez la cavité du four que vous souhaitez nettoyer.
- 2. Appuyez sur **More Modes**.
- ✓ "Self Clean" s'allume à l'écran.
- ✓ Le temps d'autonettoyage par défaut "3:00" clignote sur l'affichage de la minuterie.

- Vous pouvez définir une durée d'autonettoyage entre 2 et 4 heures et définir un démarrage différé pour l'exécution de l'autonettoyage. Appuyez sur la touche de fonction appropriée sous l'écran.

Conseil : Utiliser un réglage plus long pour un four très sale.

Vous pouvez régler une minuterie d'autonettoyage sur 2, 3 ou 4 heures.

- Appuyez sur **Enter**.
 - ✓ La porte du four se verrouille.
 - ✓ "SELF CLEAN" s'allume à l'écran.
 - ✓ La minuterie commence le compte à rebours.
 - ✓ Une fois l'autonettoyage terminé, l'écran affiche 0:00. Le four reste verrouillé jusqu'à ce qu'il ait suffisamment refroidi. "COOLING DOWN" est affiché.
 - ✓ Une fois le four refroidi, la porte se déverrouille et "SELF CLEAN FINISHED" s'affiche.
- Appuyez sur **Clear/Off**.
- Essuyez les cendres restantes du four avec un chiffon humide.

Annulation de l'autonettoyage - Séries Benchmark™

- Appuyez sur **Clear/Off**.
 - ✓ "COOLING DOWN" est affiché.
 - ✓ La porte reste verrouillée.
 - ✓ Une fois le four refroidi, la porte se déverrouille et "SELF CLEAN FINISHED" s'affiche.
- Appuyez sur **Clear/Off**.
- Essuyez les cendres restantes du four avec un chiffon humide.

12.3 Entretien

Remplacement d'une ampoule de four

Lorsque la lumière du four tombe en panne, vous pouvez remplacer les ampoules.

⚠ AVERTISSEMENT

La prise d'éclairage est sous tension lorsque la porte est ouverte si l'alimentation principale n'est pas coupée.

- ▶ Coupez l'alimentation électrique principale sur le panneau de service avant de changer les ampoules.

⚠ AVERTISSEMENT

S'assurer que l'appareil et l'éclairage sont froids et veiller à couper l'alimentation électrique de l'appareil avant de remplacer la ou les ampoules. Le non-respect de cette précaution pourrait entraîner un choc électrique ou des brûlures.

- ▶ Les lentilles doivent être en place lors de l'utilisation de l'appareil.
- ▶ Les lentilles servent à protéger l'ampoule de la rupture.
- ▶ Les lentilles sont en verre. Manipulez les lentilles avec précaution pour éviter de les endommager. Les éclats de verre peuvent entraîner une blessure.

Spécifications de l'ampoule

Reportez-vous à ce tableau pour plus d'informations sur l'ampoule que vous devez utiliser pour votre modèle de four.

Description de l'ampoule	Illustration de l'ampoule
25 Watt, ampoule halogène, base G9, 120 Volts	

Remplacement d'une lumière de four à base G9 par un couvercle en verre rond

Remarque : Les graphiques sont représentatifs. Votre appareil peut avoir différentes apparences graphiques.

Exigence

- Reportez-vous au tableau des ampoules du four pour les spécifications d'éclairage de four de votre four.
- Suivez les consignes de sécurité pour remplacer une ampoule. → Page 79

- Couper l'alimentation du four au tableau de distribution principal (boîte à fusibles ou boîtier de disjoncteurs).
- Retirez les grilles du four.

- Tournez le couvert en verre dans le sens antihoraire pour le retirer ①.

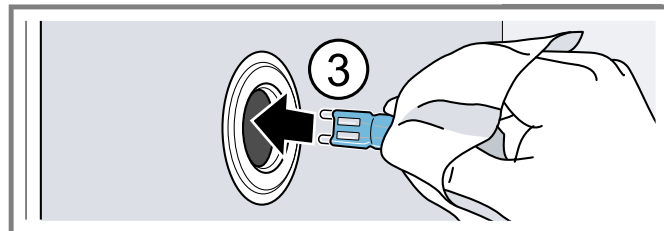
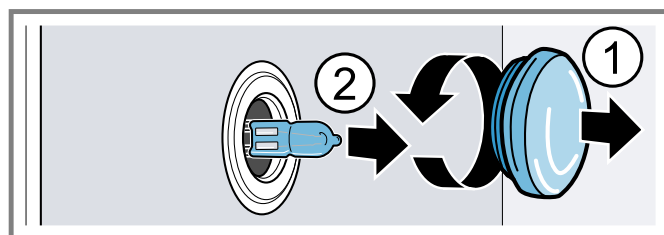

- Retirez l'ancienne ampoule en saisissant et en faisant glisser l'ampoule vers l'arrière jusqu'à ce que les deux broches aient dégagé le support en céramique ②.
- Ne touchez pas directement le verre de la nouvelle ampoule de rechange, car l'huile de vos doigts peut provoquer une défaillance prématurée de l'ampoule. Saisissez plutôt l'ampoule de rechange avec un chiffon

sec et propre. Repérez les deux tiges dans le support de céramique, en tâtant légèrement jusqu'à ce que les deux tiges s'insèrent dans la douille céramique ③.

6. Appuyez pour asseoir l'ampoule.
7. Revisser le couvercle de verre.
8. Allumez le disjoncteur.

Remplacement d'une lumière de four à base G9 par un couvercle en verre rectangulaire

Remarque : Les graphiques sont représentatifs. Votre appareil peut avoir différentes apparences graphiques.

Exigence

- Reportez-vous au tableau des ampoules du four pour les spécifications d'éclairage de four de votre four.
- Suivez les consignes de sécurité pour remplacer une ampoule. → Page 79

1. Couper l'alimentation du four au tableau de distribution principal (boîte à fusibles ou boîtier de disjoncteurs).
2. Retirez les grilles du four.
3. Faites glisser la pointe d'un tournevis à lame plate entre le clip du support et le boîtier de la lampe.

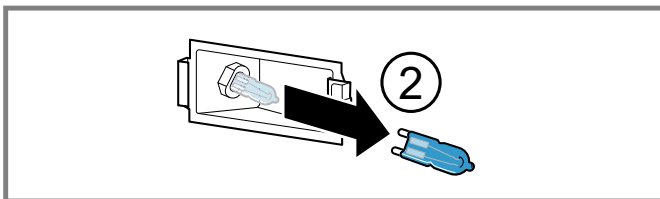
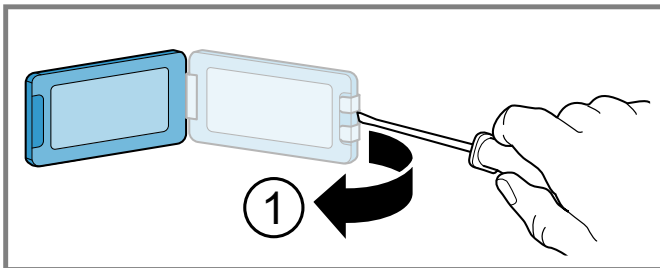

4. Soutenez le couvercle de la lentille en verre avec les doigts le long du bord inférieur pour éviter que le couvercle ne tombe au fond du four. Tournez doucement le tournevis à lame plate pour desserrer le couvercle de la lentille en verre ①.
5. Retirez le couvert de la lentille en verre.
6. Retirez l'ampoule en saisissant et en faisant glisser l'ampoule vers l'arrière jusqu'à ce que les deux broches aient dégagé le support en céramique ②

7. NE touchez PAS au verre de la nouvelle ampoule de remplacement avec les doigts. Cela pourrait provoquer la défaillance de l'ampoule lorsqu'elle s'allume pour la première fois. Saisissez l'ampoule de remplacement avec un chiffon propre et sec. Repérez les deux tiges dans le support de céramique, en tâtant légèrement jusqu'à ce que les deux tiges s'insèrent dans la douille céramique ③.

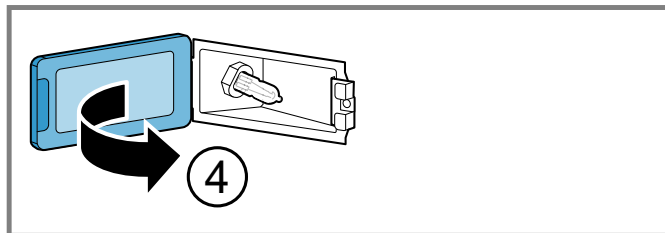
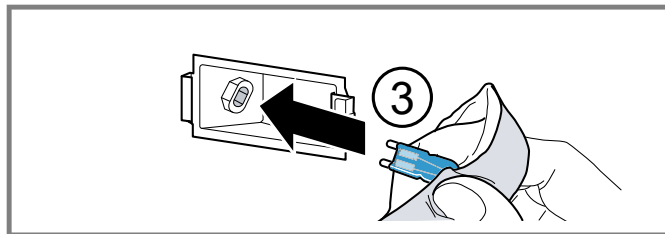

8. Appuyez pour asseoir l'ampoule.
9. Faites glisser la lentille de protection dans le clip du support et poussez l'autre extrémité jusqu'à ce que le clip de fixation s'enclenche dans le boîtier ④.
10. Allumez le disjoncteur.

Retrait de la porte du four des fours conventionnels à charnière inférieure

Pour faciliter le nettoyage, vous pouvez retirer la porte du four des fours à charnière inférieure.

⚠ AVERTISSEMENT

Le non-respect de ces instructions lors du retrait de la porte du four peut entraîner des blessures ou endommager le produit.

- ▶ Avant de démonter la porte, s'assurer que le four soit froid et que le courant qui l'alimente a été coupé. Le non-respect de cette précaution pourrait entraîner un choc électrique ou des brûlures.
- ▶ La porte du four est lourde et certaines parties sont fragiles. Utilisez les deux mains pour retirer la porte du four.
- ▶ Le devant de la porte est en verre. Manipulez-la avec précaution pour éviter des cassures.
- ▶ Saisir uniquement les côtés de la porte. Ne saisissez pas la poignée. Il peut osciller dans votre main et provoquer des dommages ou des blessures. Si la porte du four n'est pas saisie fermement et correctement, il y a un risque de blessure ou de dommage à l'appareil.
- ▶ Pour éviter toute blessure causée par l'enclenchement soudain du support de charnière, s'assurer que les deux leviers sont bien enclenchés avant d'enlever la porte.
- ▶ Ne forcez pas la porte pour l'ouvrir ou la fermer. La charnière pourrait être endommagée et provoquer des dommages ou des blessures.
- ▶ Ne pas déposer la porte sur des objets acérés ou pointus, car ils risquent de briser la vitre. Posez-la sur une surface plane et lisse, positionnée de manière à ce que la porte ne puisse pas tomber.

1. Ouvrez la porte du four dans sa position complètement ouverte.
2. Basculez les leviers des charnières vers vous.

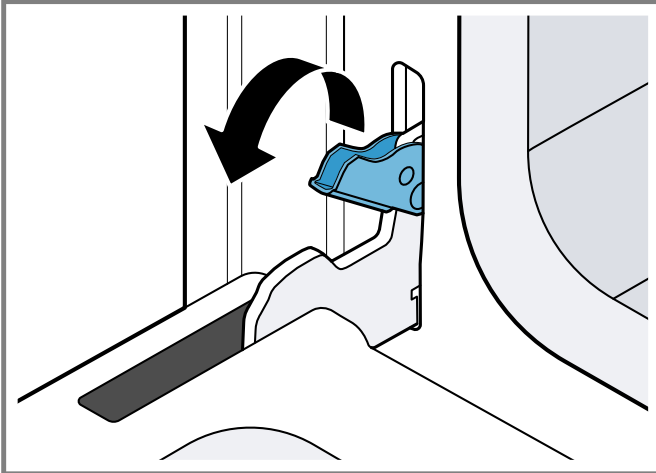

Si nécessaire, utilisez un outil, tel qu'un tournevis, pour retirer délicatement la partie supérieure du levier du boîtier. Veillez à ne pas rayer le boîtier.

3. Amenez les deux leviers de charnière de porte à leur position la plus basse. Les charnières gauche et droite de la porte diffèrent légèrement, mais fonctionnent de la même manière.

4. **⚠ MISE EN GARDE** Suivez les instructions ci-dessous pour empêcher le loquet de se refermer et de pincer ou de vous couper la main.

Fermer la porte du four jusqu'à ce qu'elle s'accroche sur les leviers d'arrêt des charnières, verrouillant ainsi les charnières au bon angle pour le démontage de la porte.

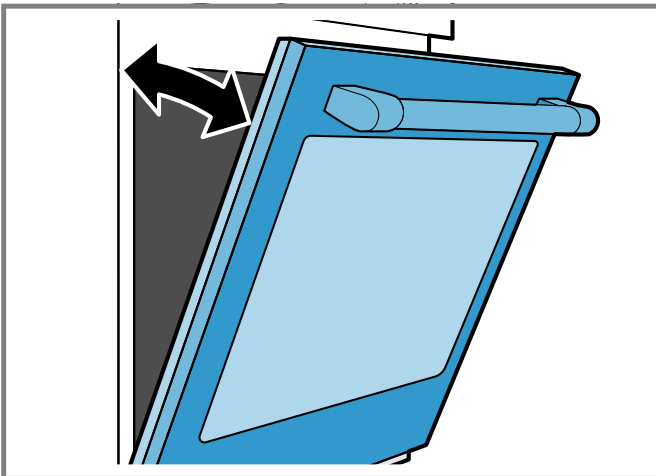

- ✓ La porte sera ouverte d'environ 7 po (18 cm) en haut.

5. **⚠ MISE EN GARDE** La porte est lourde.
 - ▶ Ne saisissez pas la porte par la poignée.
 - ▶ Utilisez les deux mains pour le saisir fermement par les côtés.

En maintenant l'angle de la porte, soulevez la porte vers le haut d'environ 3/4 po (2 cm) pour décrocher les charnières des fentes, puis tirez-la vers vous jusqu'à ce que les charnières soient dégagées du boîtier du four.

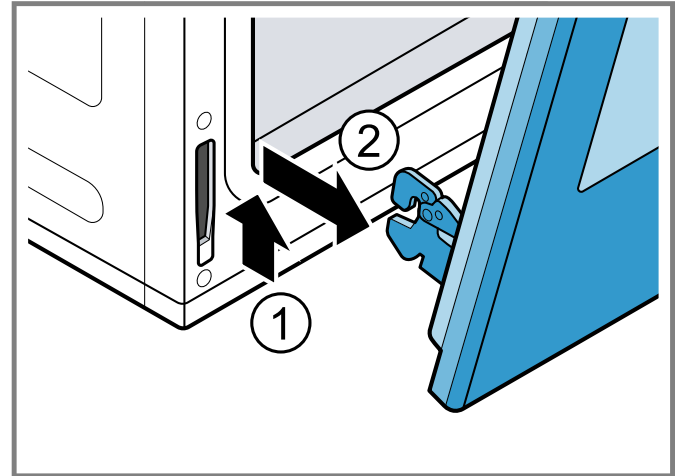

6. Placez la porte dans un endroit pratique et stable. Ne posez pas la porte sur sa poignée. Cela pourrait provoquer des bosses ou des rayures.

Réinstallation de la porte du four

1. Maintenir fermement la porte des deux mains. Saisissez-le de chaque côté, pas par la poignée.
2. Inclinez légèrement la porte vers vous à un angle qui ouvrirait la porte d'environ 7 po (18 cm) en haut.
3. Faites glisser les charnières **a** dans les fentes **b** aussi loin que possible **1** et abaissez la porte vers le bas **2**.

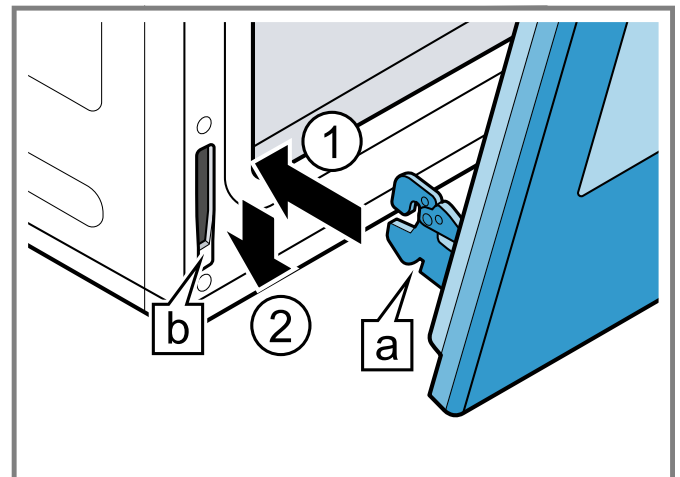

L'angle de la porte peut nécessiter un léger ajustement pour permettre d'engager les charnières convenablement et d'abaisser la porte en place. La porte devrait s'abaisser d'environ 3/4 po (2 cm) et s'arrêter. Si ce n'est pas le cas, les charnières ne se sont pas engagées correctement et la porte pourrait tomber si elle était libérée.

4. Une fois les deux charnières complètement engagées, ouvrez doucement la porte jusqu'à ce qu'elle soit complètement ouverte.

5. Poussez les loquets à levier sur les deux charnières vers le haut et l'avant, jusqu'à ce qu'ils s'enclenchent dans logements, affleurant à l'avant du four.

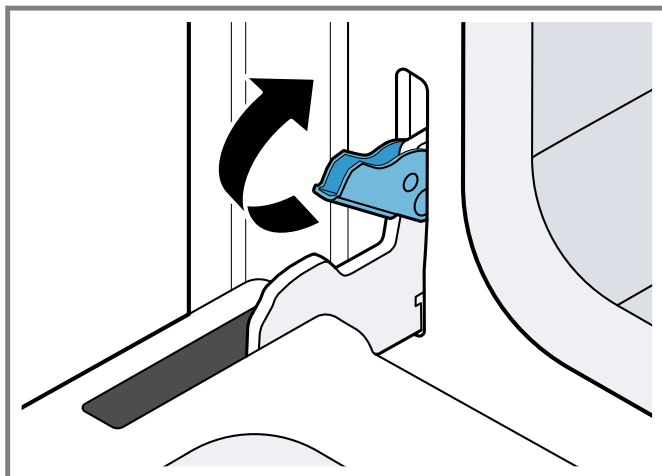

6. Fermer et ouvrir la porte lentement pour s'assurer qu'elle est correctement et solidement installée.

13 Dépannage

Vous pouvez éliminer vous-même les défauts mineurs de votre appareil. Veuillez lire les informations de dépannage avant de contacter le service à la clientèle. Cela peut éviter des frais de visite inutiles.

AVERTISSEMENT

Des réparations mal exécutées sont dangereuses.

- ▶ Seuls les prestataires de services agréés doivent réparer l'appareil.
- ▶ Si l'appareil a un problème, appelez le service client.

Défaut	Cause et dépannage
La porte du four est verrouillée et refuse de s'ouvrir, même après le refroidissement	La serrure de porte est enclenchée <ol style="list-style-type: none"> 1. Mettre le four hors circuit au disjoncteur et attendre cinq minutes. 2. Remettre le disjoncteur en circuit. ✓ Le four devrait se réinitialiser et être fonctionnel.
Le four ne chauffe pas	Il n'y a pas d'alimentation électrique à l'appareil <ol style="list-style-type: none"> 1. Vérifier le disjoncteur ou le boîtier à fusibles de la résidence. 2. S'assurer que l'alimentation électrique du four est adéquate. Il n'y a pas de température de cuisson réglée <ul style="list-style-type: none"> ▶ Réglez une température de mode de chauffage.
Les résultats de cuisson ne sont pas satisfaisants	La position de la grille n'est pas idéale <ol style="list-style-type: none"> 1. Consultez les tableaux de cuisson pour la position de grille recommandée. 2. Cochez « Tirer le meilleur parti de votre appareil » pour obtenir des conseils et des suggestions.
La durée de cuisson des aliments est plus longue que prévue	La température du four doit être recalibrée <p>Remarque : Le four est soigneusement étalonné de manière à offrir des résultats précis.</p> <ul style="list-style-type: none"> ▶ Si la nourriture est toujours trop brune ou trop claire, la température peut être décalée. → "Décalage de la température du four", Page 69
Les aliments sont trop cuits	La température du four doit être recalibrée <p>Remarque : Le four est soigneusement étalonné de manière à offrir des résultats précis.</p> <ul style="list-style-type: none"> ▶ Si la nourriture est toujours trop brune ou trop claire, la température peut être décalée. → "Décalage de la température du four", Page 69
L'éclairage du four fonctionne mal	L'ampoule du four est desserrée ou brûlée <ul style="list-style-type: none"> ▶ Remplacez ou réinsérez l'ampoule. → "Remplacement d'une ampoule de four", Page 79 <p>Conseil : Toucher l'ampoule avec les doigts peut la faire griller.</p>
L'éclairage refuse de s'éteindre	La porte du four ne se ferme pas correctement <ol style="list-style-type: none"> 1. Vérifiez que la porte du four n'est pas obstruée. 2. Vérifiez si la charnière est pliée. La lumière du four est allumée <ul style="list-style-type: none"> ▶ Appuyez sur le bouton d'éclairage du four pour éteindre l'éclairage du four.
Impossible de retirer la lentille de la lampe	Il y a une accumulation de saleté autour du couvercle de l'objectif <ul style="list-style-type: none"> ▶ Essuyez la zone du couvercle de la lentille avec une serviette propre et sèche, puis essayez de retirer le couvercle de la lentille.
La fonctionnalité d'autonettoyage du four ne fonctionne pas correctement	Le four est trop chaud pour démarrer l'autonettoyage <ol style="list-style-type: none"> 1. Laissez le four refroidir avant de lancer l'autonettoyage. 2. Essuyez toujours les saletés libres ou les déversements importants avant de procéder à un autonettoyage. 3. Si le four est très sale, réglez la durée maximale d'autonettoyage.
L'horloge et la minuterie fonctionnent mal	Il n'y a pas d'alimentation électrique à l'appareil <ol style="list-style-type: none"> 1. Vérifier le disjoncteur ou le boîtier à fusibles de la résidence. 2. S'assurer que l'alimentation électrique du four est adéquate.

Défaut	Cause et dépannage
« E » et un numéro s'affichent à l'écran et la commande émet un signal sonore	Une panne électronique s'est produite 1. Appuyez sur n'importe quel bouton ou tournez n'importe quel bouton pour arrêter le bip. 2. Réinitialisez le four si nécessaire. 3. Appelez un fournisseur de services agréé.
Une forte odeur se dégage du four neuf lorsqu'il est mis sous tension	Cela est normal pour un four neuf et l'odeur disparaîtra après quelques utilisations ► Utilisez le mode autonettoyant pour brûler l'odeur plus rapidement.
Le panneau de commande ne répond pas lorsqu'une touche est activée	Le contrôle est mouillé ou sale ► Nettoyez le panneau de commande et essuyez-le. Les touches tactiles ne sont pas correctement enfoncées 1. Appuyez au centre du bouton. 2. Utiliser le plat du doigt.
De l'air chaud ou de la vapeur s'échappent de l'évent du four	Il est normal de voir ou de sentir de la vapeur ou de l'air chaud s'échapper de l'évent du four ⚠ MISE EN GARDE Les événements du four sont importants pour la circulation de l'air. Couvrir les événements du four entraînera une surchauffe du four. Reportez-vous à l'aperçu de l'appareil pour connaître l'emplacement des événements du four. → Page 54 ► N'obstruez pas les événements du four.
Le ventilateur de refroidissement fonctionne même si le four est éteint	Le ventilateur de refroidissement peut encore fonctionner, même après avoir éteint le four, jusqu'au refroidissement suffisant du four ► Cela est normal. Aucune action n'est requise.

14 Tableaux de cuisson

Les tableaux sont à titre indicatif. Suivez les instructions sur l'emballage ou la recette.

14.1 Produits de boulangerie/entrées

Les tableaux sont à titre indicatif. Respectez le mode de préparation de l'emballage ou de la recette.
Les températures de convection ont été réduites de 25 °F (3,9 °C) par rapport à celles figurant sur la recette ou l'emballage.

Gâteaux

Nourriture	Mode de chauffage recommandé	Température du four en F (C)	Préchauffez le four	Nombre de grilles	Position de la grille	Durée en min.	Taille et type de casserole
Gâteau des anges	Conv Bake	350 (175)	Oui	Simple	1	35-50	tube de 10 po (25 cm)
Savarin	Conv Bake	350 (175)	Oui	Simple	2	45-65	Moule à savarin de 12 tasses
Cupcakes	Conv Multi Rack	350 (175) 350 (175) 350 (175)	Oui	Simple Multiple Multiple	4 2 & 5 1, 3 & 5	17-27 17-27 17-27	moule à muffins de 12 alvéoles moule à muffins de 12 alvéoles moule à muffins de 12 alvéoles

Nourriture	Mode de chauffage recommandé	Température du four en F(C)	Préchauffez le four	Nombre de grilles	Position de la grille	Durée en min.	Taille et type de casserole
Couches rondes	Bake	350 (175) 350 (175)	Oui	Simple Multiple	3 2 & 4	28-40 28-40	rond de gâteau de 8 po ou 9 po (20 cm ou 23 cm) rond de gâteau de 8 po ou 9 po (20 cm ou 23 cm)
Gâteau en Feuille	Bake	350 (175)	Oui	Simple	3	45-60	13 po x 9 po x 2 po (33 cm x 23 cm x 5 cm)

Biscuits

Nourriture	Mode de chauffage recommandé	Température du four en F(C)	Préchauffez le four	Nombre de grilles	Position de la grille	Durée en min.	Taille et type de casserole
Brownies	Conv Bake	325 (160)	Oui	Simple	3	33-40	moule carré de 8 po ou 9 po (20 cm ou 23 cm)
Brisures de chocolat	Conv Multi Rack	325 (160)	Oui	Simple	3	8-17	Plaque à biscuits
		325 (160)		Multiple	2 & 5	8-17	Plaque à biscuits
		325 (160)		Multiple	1, 3 & 5	8-17	Plaque à biscuits
Barres de biscuits	Conv Bake	325 (160)	Oui	Simple	3	23-33	moule carré de 8 po ou 9 po (20 cm ou 23 cm)
Sucre	Conv Multi Rack	325 (160)	Oui	Simple	3	8-10	Plaque à biscuits
		325 (160)		Multiple	2 & 5	8-10	Plaque à biscuits
		325 (160)		Multiple	1, 3 & 5	8-10	Plaque à biscuits

Entrées et légumes

Nourriture	Mode de chauffage recommandé	Température du four en F(C)	Préchauffez le four	Nombre de grilles	Position de la grille	Durée en min.	Taille et type de casserole
Plats en casserole	Bake	recette	Oui	Simple	3	recette	Une cocotte
Quiche	Bake	375 (190)	Oui	Simple	2	30-40	Plat à quiche
Soufflé	Bake	325 (160)	Oui	Simple	3	45-55	Plat de soufflé
Légumes	Conv Roast	recette	Non	Simple	3	recette	Plaque à biscuits

Pâtisseries

Nourriture	Mode de chauffage recommandé	Température du four en F(C)	Préchauffez le four	Nombre de grilles	Position de la grille	Durée en min.	Taille et type de casserole
Choux à la crème	Conv Multi Rack	400 (205)	Oui	Simple	3	23-33	Plaque à biscuits
	Conv Multi Rack	400 (205)	Oui	Multiple	2 & 5	23-33	Plaque à biscuits
	Conv Multi Rack	400 (205)	Oui	Multiple	1, 3 & 5	23-33	Plaque à biscuits
Pâte feuilletée	Conv Multi Rack	375 (190)	Oui	Simple	3	10-12	Plaque à biscuits

Tartes

Nourriture	Mode de chauffage recommandé	Température du four en F(C)	Préchauffez le four	Nombre de grilles	Position de la grille	Durée en min.	Taille et type de casserole
1 croûte	Conv Bake	475 (245)	Oui	Simple	2	8-12	moule à tarte de 9 po (22 cm)
2 croûtes, fruits	Conv Bake	375 (190)	Oui	Simple	2	45-60	moule à tarte de 9 po (22 cm)
Produits	Conv Bake	375 (190)	Oui	Simple	3	70-85	moule à tarte de 9 po (22 cm)
Meringue	Bake	350 (175)	Oui	Simple	2	10-15	moule à tarte de 9 po (22 cm)
Noix de pécan	Bake	350 (175)	Oui	Simple	2	45-60	moule à tarte de 9 po (22 cm)
Tarte à la citrouille	Bake	425 (220)	Oui	Simple	2	15	moule à tarte de 9 po (22 cm)

Pizza

Nourriture	Mode de chauffage recommandé	Température du four en F(C)	Préchauffez le four	Nombre de grilles	Position de la grille	Durée en min.	Taille et type de casserole
Pierre de cuisson	Pizza	425 (220)	Oui	Simple	3	recette	Pierre de cuisson
Frais	Pizza	425 (220)	Oui	Simple	2	recette	Plaque à pizza
Croûte épaisse, congelée	Pizza	sur l'emballage	Oui	Simple	sur l'emballage	sur l'emballage	Directions de l'emballage
Croûte mince, congelée	Pizza	sur l'emballage	Oui	Simple	sur l'emballage	sur l'emballage	Directions de l'emballage

Pains éclair

Nourriture	Mode de chauffage recommandé	Température du four en F (C)	Préchauffez le four	Nombre de grilles	Position de la grille	Durée en min.	Taille et type de casserole
Biscuits	Conv Multi Rack	325 (160)	Oui	Simple	3	10-20	Plaque à biscuits Plaque à biscuits
	Conv Multi Rack	325 (160)	Oui	Multiple	2 & 5	10-20	
Pain	Conv Bake	350 (175)	Oui	Simple	2	48-60	moule à pain 8 po x 4 po (20 cm x 10 cm)
Muffins	Conv Multi Rack	400 (205)	Oui	Simple	3	14-25	moule à muffins de 12 alvéoles moule à muffins de 12 alvéoles
	Conv Multi Rack	400 (205)	Oui	Multiple	2 & 5	14-25	

Pains à la levure

Nourriture	Mode de chauffage recommandé	Température du four en F (C)	Préchauffez le four	Nombre de grilles	Position de la grille	Durée en min.	Taille et type de casserole
Petits pains	Conv Multi Rack	375 (190)	Oui	Simple	3	10-20	Plaque à biscuits Plaque à biscuits Plaque à biscuits
	Conv Multi Rack	375 (190)	Oui	Multiple	2 & 5	10-20	
	Conv Multi Rack	375 (190)	Oui	Multiple	1, 3 & 5	10-20	
Pain	Conv Bake	400 (205)	Oui	Simple	2	22-35	Moule à pain 9 po x 5 po (23 cm x 13 cm)
Viennoiseries	Conv Multi Rack	325 (160)	Oui	Simple	3	20-25	Plaque à biscuits

14.2 Viandes

Les tableaux sont à titre indicatif. Respectez le mode de préparation de l'emballage ou de la recette.
Les températures de convection ont été réduites de 25 °F (3,9 °C) par rapport à celles figurant sur la recette ou l'emballage.

Bœuf

Nourriture	Mode de chauffage recommandé	Température du four en F (C)	Position de la grille	Température interne en F (C)	Durée en min.	Nourriture couverte	Temps de repos en min
Rôti de mandrin, 2-4 lb	Roast	350 (175)	2	Cuit, 170 °F (76 °C)	1,5-2 heures	Oui	aucun
Hamburgers, ¾-1 po d'épaisseur	Broil (high/low)	élevée	6	Moyen, 160 (71)	Côté 1: 5-8; Côté 2: 4-6	Non	aucun
Oeil de bœuf, désossé, 3-3,5 lb	Conv Roast	325 (160)	2	Rosé, 145 (63)	27-31 min/ lb	Non	10-15
Oeil de bœuf, désossé, 3-3,5 lb	Conv Roast	325 (160)	2	Moyen, 160 (71)	30-38 min/ lb	Non	10-15

Nourriture	Mode de chauffage recommandé	Température du four en F (C)	Position de la grille	Température interne en F (C)	Durée en min.	Nourriture couverte	Temps de repos en min
Croupe, oeil, surlonge, désossé, 3-5,5 lb	Conv Roast	325 (160)	2	Rosé, 145 (63)	18-33 min/lb	Non	10-15
Croupe, oeil, surlonge, désossé, 3-5,5 lb	Conv Roast	325 (160)	2	Moyen, 160 (71)	0-35 min/lb	Non	10-15
Steak, 1 po d'épaisseur	Broil (high/low)	élevée	6	Rosé, 145 (63)	Coté 1: 5-8; Coté 2: 4-6	Non	aucun
Steak, 1 po d'épaisseur	Broil (high/low)	élevée	5	Moyen, 160 (71)	Coté 1: 8-9; Coté 2: 5-7	Non	aucun
Steak, 1½ po d'épaisseur	Conv Broil	élevée	3	Rosé, 145 (63)	Coté 1: 11-13; Coté 2: 9-11	Non	aucun
Steak, 1½ po d'épaisseur	Conv Broil	élevée	3	Moyen, 160 (71)	Coté 1: 13-15; Coté 2: 11-13	Non	aucun
Filet, 2 lbs-3 lbs (900 g-1,4 kg)	Conv Roast	425 (220)	2	Rosé, 145 (63)	15-24 min/lb	Non	5

Agneau

Nourriture	Mode de chauffage recommandé	Température du four en F (C)	Position de la grille	Température interne en F (C)	Durée en min.	Nourriture couverte	Temps de repos en min
Cuisse désossée, 2-3 lb	Conv Roast	325 (160)	2	Moyen, 160 (71)	25-30 min/lb	Non	10-15
Cuisse désossée, 4-6 lb	Conv Roast	325 (160)	2	Moyen, 160 (71)	30-35 min/lb	Non	10-15
Côtelettes, 1 po d'épaisseur	Broil (high/low)	élevée	4	Rosé, 145 (63)	Coté 1: 4-6; Coté 2: 4-5	Non	aucun
Côtelettes, 1 po d'épaisseur	Broil (high/low)	élevée	4	Moyen, 160 (71)	Coté 1: 5-7; Coté 2: 5-6	Non	aucun

Porc

Aliment	Mode de chauffage recommandé	Température du four en F (C)	Position de la grille	Température interne en F (C)	Durée en minute	Nourriture couverte	Temps de repos en min
Tranche de jambon ½ po d'épaisseur	Broil (high/low)	élevée	5	160 (71)	Coté 1: 4-5; Coté 2: 3-4	Non	aucun
Rôti de longe 1½ po-3 lb	Conv Roast	350 (175)	2	Moyen, 160 (71)	19-36 min/lb	Non	10-15
Rôti de longe, 3-6 lb	Conv Roast	350 (175)	2	Moyen, 160 (71)	14-23 min/lb	Non	10-15

Aliment	Mode de chauffage recommandé	Température du four en F (C)	Position de la grille	Température interne en F (C)	Durée en minute	Nourriture couverte	Temps de repos en min
Côtelettes, 1 po d'épaisseur	Broil (high/low)	basse	4	Moyen, 160 (71)	Coté 1: 8-10; Coté 2: 8-9	Non	aucun
Côtelettes, 1 po d'épaisseur	Broil (high/low)	basse	4	Rosé, 145 (63)	Coté 1: 5-9; Coté 2: 8-11	Non	aucun
Côtelettes, 1½ po d'épaisseur	Conv Broil	élevée	4	Moyen, 160 (71)	Coté 1: 9-11; Coté 2: 8-10	Non	aucun
Côtelettes, 1½ po d'épaisseur	Conv Broil	élevée	4	Rosé, 145 (63)	Coté 1: 7-11; Coté 2: 6-9	Non	aucun
Saucisse, fraîche	Broil (high/low)	élevée	4	170 (77)	Coté 1: 3-5; Coté 2: 2-4	Non	aucun
Filet, 2 lbs-3 lbs (900 g-1,4 kg)	Conv Roast	425 (220)	3	Moyen, 160 (71)	18-28 min/lb	Non	5-10

Volaille

Nourriture	Mode de chauffage recommandé	Température du four en F (C)	Position de la grille	Température interne en F (C)	Durée en min.	Nourriture couverte	Temps de repos en min
Poitrines de poulet, avec os	Conv Broil	450 (230)	3	170 (77)	Coté 1: 18-22; Coté 2: 17-20	Non	aucun
Haut de cuisses de poulet avec os	Broil (high/low)	basse	3	180 (82) dans la cuisse	Coté 1: 14-15; Coté 2: 12-13	Non	aucun
Poulet entier	Conv Roast	375 (190)	2	180 (82) dans la cuisse	13-20 min/lb	Non	aucun
Poule de jeu de Cornouailles, 1-1½ lbs	Conv Roast	350 (175)	2	180 (82) dans la cuisse	45-75 min temps total	Non	aucun
Poitrine de dinde, 4-8 lb	Conv Roast	325 (160)	2	170 (77)	19-23min/lb	Non	15 à 20 min. pour une découpe facile
Dinde, non farcie, 12-19 lb	Conv Roast	325 (160)	1	180 (82) dans la cuisse	9-14 min/lb	Feuille d'aluminium pour éviter le brunissement excessif	15 à 20 min. pour une découpe facile
Dinde, non farcie, 20-25 lb	Conv Roast	325 (160)	1	180 (82) dans la cuisse	6-12 min/lb	Feuille d'aluminium pour éviter le brunissement excessif	15 à 20 min. pour une découpe facile

Fruits de mer

Nourriture	Mode de chauffage recommandé	Température du four en F (C)	Position de la grille	Température interne en F (C)	Durée en min.	Nourriture couverte	Temps de repos en min
Filets de poisson, 3/4-1 po d'épaisseur	Broil (high/low)	basse	3	145 (63)	11-15	Non	aucun

14.3 Frit à l'air

- Nous vous recommandons de placer les aliments sur une casserole avec des côtés bas ou sans côtés pour une meilleure circulation de l'air sur les aliments.
- Laisser le four préchauffer pendant 5 minutes avant de placer les aliments dans le four.
- Assurez-vous qu'il n'y a pas trop de nourriture sur la poêle.
- Vaporisez la nourriture avec de l'huile d'olive pour une meilleure croustillance globale des aliments.
- Respectez les directives de l'emballage en matière de temps de cuisson et de température.
- Le mode de friture à l'air n'est pas recommandé pour la cuisson sur deux grilles.
- Ce mode n'est pas recommandé pour les aliments panés fraîchement préparés.

Aliment	Mode de chauffage recommandé	Température du four en F (C)	Position de la grille	Durée en min.
Ailes fraîches	Air Fry	450 (232)	3	35
Croquettes de poulet	Air Fry	400 (204)	4	11 - 15
Frites	Air Fry	400 (204)	4	17 - 25
Lannières de poulet	Air Fry	400 (204)	4	18 - 25
Bouchées de pain doré	Air Fry	400 (204)	4	8 - 12
Crevettes papillon	Air Fry	425 (218)	4	13 - 15
Bouchées de pizza	Air Fry	425 (218)	4	11 - 14
Rouleaux aux œufs de poulet	Air Fry	425 (218)	4	19 - 21
Rondelles d'oignon	Air Fry	425 (218)	4	12 - 15
Bouchées de patates frites	Air Fry	450 (232)	4	21 - 26
Gaufres	Air Fry	425 (218)	4	6 - 8

15 Élimination

La présente section contient des renseignements sur l'élimination d'appareils usagés.

15.1 Éliminer un appareil usagé

L'élimination dans le respect de l'environnement permet de récupérer de précieuses matières premières.

- ▶ Éliminez l'appareil dans le respect de l'environnement. Pour connaître les circuits d'élimination actuels, veuillez vous adresser à votre revendeur ou à votre administration municipale.

16 Service à la clientèle

Contactez notre service à la clientèle si vous avez des questions, si vous n'arrivez pas à corriger un défaut de l'appareil ou si ce dernier doit être réparé.

Lors de toute réparation réalisée dans le cadre de la garantie, nous nous assurons que votre appareil est réparé avec des pièces de rechange d'origine par un technicien dûment formé et agréé. Nous utilisons exclusivement des pièces de rechange d'origine lors des réparations.

Pour plus d'informations sur la durée et les conditions de la garantie dans votre pays, consultez nos modalités de garantie auprès de votre détaillant ou sur notre site Web. Si vous contactez le service à la clientèle, indiquez le numéro de modèle (E-Nr.) et le numéro de fabrication (FD) de l'appareil.

USA:

1-800-944-2904

www.bosch-home.com/us/owner-support/get-support

www.bosch-home.com/us/shop

CA:

1-800-944-2904

www.bosch-home.ca/en/service/get-support

www.bosch-home.ca/en/service/cleaners-and-accessories

Vous trouverez également de l'aide pour contacter Home Connect™ à l'adresse suivante :

www.home-connect.com/us/en/help-support/set-up

16.1 Numéro de modèle (E-Nr.) et numéro de fabrication (FD)

Le numéro de modèle (E-Nr.) et le numéro de fabrication (FD) sont indiqués sur la plaque signalétique de l'appareil.

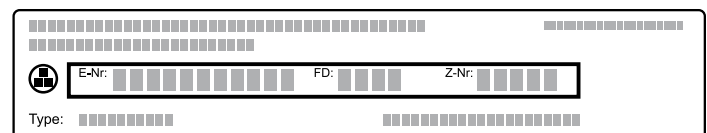

Pour retrouver rapidement les données de votre appareil et le numéro de téléphone du service à la clientèle, n'hésitez pas à les recopier ailleurs.

16.2 Emplacement de la plaque signalétique

Vous trouverez la plaque signalétique de votre appareil :

a Plaque signalétique

Plaque signalétique pour four simple et double

La plaque signalétique est située sur le côté gauche de la garniture de porte.

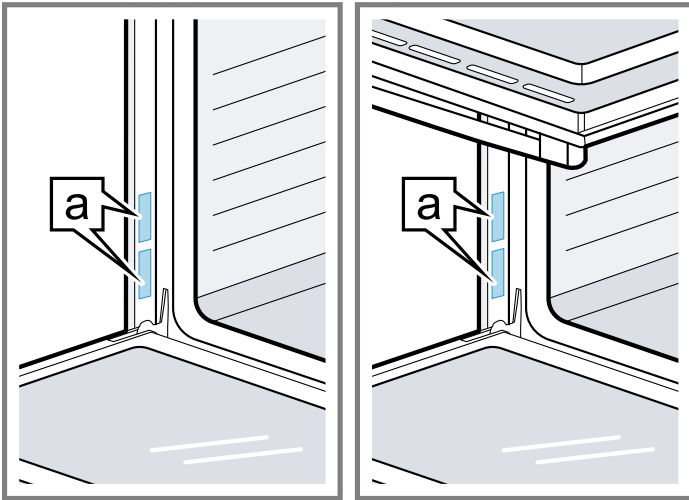

Plaque signalétique de charnière latérale pour four unique

La plaque signalétique est située sur le côté de la garniture de porte en face des charnières.

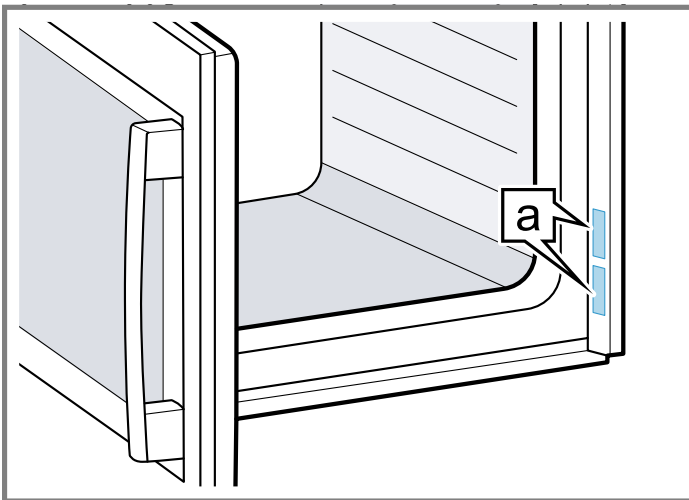

17 ÉNONCÉ DE LA GARANTIE LIMITÉE DU PRODUIT

17.1 Couverture de la garantie limitée

La garantie limitée fournie par BSH Home Appliances (« Bosch ») dans cet énoncé de garantie limitée s'applique seulement à l'appareil Bosch qui vous a été vendu (« Produit »), pour autant que le produit ait été acheté :

- Pour une utilisation normale résidentielle (non commerciale), et qu'en fait en tout temps a été utilisé pour un usage domestique normal;
- Neuf au moment de la vente au détail (non en montre, « tel quel » ou un modèle retourné antérieurement), qu'il n'est pas destiné à la revente ni à un usage commercial.
- aux États-Unis ou au Canada et qu'il est demeuré en tout temps dans le pays où l'appareil a été acheté.

Les garanties aux présentes s'appliquent à l'acheteur original du Produit sous garantie et à tout propriétaire successif du produit acheté pour une utilisation résidentielle habituelle et la durée de la garantie. Assurez-vous de renvoyer la carte d'enregistrement; bien que cette démarche ne soit pas nécessaire pour que la garantie soit valide, c'est la meilleure façon de permettre à Bosch de vous avertir dans l'éventualité improbable d'un avis de sécurité ou d'un rappel du produit.

17.2 Durée de la garantie

Bosch garantit que le Produit est exempt de défauts matériels et de fabrication, laquelle garantie s'applique pour une période de trois cent soixante-cinq (365) jours à compter de la date d'achat. La période susmentionnée commence à partir de la date d'achat et ne doit pas être retenue, retardée, prolongée, ou interrompue pour une raison quelconque. Ce produit est également garanti comme étant exempt de défauts **cosmétiques** au niveau du matériau et de la fabrication (par ex. d'égratignures sur l'acier inoxydable, d'imperfections au niveau de la peinture/porcelaine, d'éclats, de bosses ou autres dommages à la finition du produit), pour une période de trente (30) jours à partir de la date d'achat ou de la date limite pour une construction neuve. La présente garantie **esthétique** exclut les variations légères de couleur causées par les différences inhérentes entre les sections peintes et les sections en porcelaine, de même que les différences causées par l'éclairage de la cuisine, l'emplacement du produit et autres facteurs similaires. La présente garantie **esthétique** exclut spécifiquement tous les appareils en montre, de plancher, « tel quel » et remis à neuf.

17.3 Réparation ou remplacement : votre recours exclusif

Pendant cette période de garantie, Bosch ou l'un de ses centres de réparations autorisés réparera gratuitement votre Produit (sous réserve de certaines restrictions aux présentes) si celui-ci présente des défauts de matériels ou de fabrication. Si des tentatives raisonnables pour réparer le produit sont vaines, alors Bosch remplacera le produit (un modèle supérieur peut être offert, à la seule discrétion de Bosch, moyennant des frais supplémentaires). Rien dans cette garantie n'exige que les pièces endommagées

ou défectueuses soient remplacées par des pièces d'un type ou d'une conception différent de la pièce d'origine. Toutes les pièces ou les composants enlevés demeurent la seule propriété de Bosch. Toute pièce remplacée ou réparée doit être identique à la pièce d'origine aux fins de la présente garantie et la garantie ne sera pas prolongée en regard de telles pièces. La seule responsabilité de Bosch est de faire réparer le produit défectueux uniquement par un centre de réparation autorisé pendant les heures de travail normales. Pour la sécurité et éviter des dommages matériels, Bosch recommande fortement de ne pas réparer le produit soi-même ni de le faire réparer par un centre de réparation non-autorisé; Bosch ne sera pas tenue responsable de réparations ou de travail effectués par un centre de réparation non autorisé. Les centres de réparation autorisés sont les personnes ou les entreprises qui ont été spécialement formées sur les produits Bosch et qui possèdent, selon l'opinion de Bosch, une réputation supérieure pour le service après-vente et la capacité technique (il est à noter qu'elles sont des entités indépendantes et non des agents, partenaires, affiliés ou représentants de Bosch). Nonobstant ce qui suit, Bosch ne sera pas tenue responsable d'aucune façon si le produit est situé dans une région éloignée (supérieure à 100 miles d'un centre de réparation autorisé) ou n'est pas accessible de façon raisonnable, dans un environnement ou un local dangereux, menaçant ou périlleux; dans une telle éventualité, à la demande du consommateur, Bosch pourrait encore payer les frais de main-d'œuvre et de pièces et expédier les pièces au centre de réparation autorisé le plus près, mais le consommateur serait entièrement responsable pour tous les frais de déplacement et autres frais spéciaux encourus par le centre de réparation, en autant qu'il accepte la demande de réparation.

17.4 Produit hors garantie

Bosch n'a aucune obligation, aux termes de la loi ou autrement, d'offrir toute concession, incluant réparation, prorata ou remplacement de produit une fois la garantie expirée.

17.5 Exclusions de garantie

La couverture de garantie décrite dans les présentes exclut tous les défauts ou dommages pour lesquels Bosch serait directement imputable, y compris, sans s'y limiter, l'un ou plusieurs des cas suivants :

- Utilisation du produit autre qu'un usage normal, habituel et de la façon destinée (incluant, sans s'y limiter, toute forme d'utilisation commerciale, d'utilisation ou de rangement d'un produit pour l'intérieur à l'extérieur, d'utilisation du produit de concert avec un transporteur aérien ou marin).
- Mauvaise conduite de toute partie, négligence, mauvaise utilisation, abus, accidents, fonctionnement inadéquat, mauvais entretien, installation inadéquate ou négligente, altération, manquement d'observer les instructions de fonctionnement, mauvaise manipulation, service non autorisé (incluant réparation par le consommateur ou exploration du fonctionnement interne du produit).
- Réglage, modification ou altération de tout type.
- Non conformité aux normes fédérales, provinciales, municipales ou électriques en vigueur au pays, aux codes de plomberie ou du bâtiment, aux

réglementations ou aux lois, incluant le non respect d'installer le produit en stricte conformité avec les codes et les réglementations du bâtiment et d'incendie locaux.

- Bris et usure normaux, déversements d'aliments ou de liquides, accumulations de graisse ou d'autres substances dans, sur ou autour du Produit.
- Toute force ou tout facteur externe, élémentaire et / ou environnemental, incluant sans limitation, la pluie, le vent, le sable, les inondations, les incendies, les coulées de boue, le gel, l'humidité excessive ou l'exposition prolongée à l'humidité, la foudre, les surtensions, les problèmes de structure autour de l'appareil et les désastres naturels.
- Demandes de service visant à corriger l'installation de votre Produit, à obtenir des conseils à propos de son utilisation, à remplacer les fusibles de votre maison ou à réparer l'installation électrique ou la plomberie de votre foyer.

En aucun cas, Bosch ne sera tenue responsable de dommages survenus à la propriété environnantes, incluant les armoires, les planchers, les plafonds et les autres objets ou structures situés autour du produit. Également exclus de la garantie sont les Produits dont les numéros de série ont été modifiés, effacés ou enlevés; les demandes de réparations pour enseigner le fonctionnement du Produit ou les visites où il n'y a aucun problème avec le produit; la correction de problèmes d'installation (le consommateur est seul responsable pour toute structure et tout réglage du Produit, incluant l'électricité, la plomberie et les autres raccordements nécessaires, pour une fondation / plancher approprié[e], et pour toute modification incluant, sans limitation, armoires, murs, planchers, tablettes, etc.) et le réenclenchement de disjoncteurs ou le remplacement de fusibles.

DANS LA MESURE AUTORISÉE PAR LOI, LA PRÉSENTE GARANTIE PRÉCISE LES RECOURS EXCLUSIFS DONT VOUS DISEPOSEZ À L'ÉGARD DU PRODUIT, QUE LA DEMANDE SOIT FONDÉE SUR UN CONTRAT OU DÉLIT (Y COMPRIS RESPONSABILITÉ ABSOLUE OU NÉGLIGENCE) OU AUTRE. LA PRÉSENTE GARANTIE REMPLACE TOUTES LES AUTRES GARANTIES, EXPRESSES OU IMPLICITES. TOUTES GARANTIES IMPLICITES AUX TERMES DE LA LOI, QUE SE SOIT LES GARANTIES DE QUALITÉ MARCHANDE OU D'APTITUDE À UN USAGE PARTICULIER, OU AUTRES, SONT LIMITÉES DANS LE TEMPS À LA DURÉE DE CETTE GARANTIE LIMITÉE EXPRESSE. LE FABRICANT NE SERA EN AUCUN CAS RESPONSABLE DE DOMMAGES CONSÉCUTIFS, SPÉCIAUX, ACCESSOIRES, INDIRECTS OU DE « PERTES COMMERCIALES » ET / OU DE DOMMAGES PUNITIFS, DE PERTES OU DE DÉPENSES, Y COMPRIS SANS S'Y LIMITER, ABSENCE DU TRAVAIL, FRAIS D'HÔTEL ET / OU FRAIS DE RESTAURANT, FRAIS DE REMANIEMENT EN EXCÉDENT DES DOMMAGES DIRECTS QUI SONT DÉFINITIVEMENT CAUSÉS EXCLUSIVEMENT PAR BOSCH, OU AUTREMENT. CERTAINS ÉTATS N'AUTORISENT PAS L'EXCLUSION OU LA LIMITATION DE DOMMAGES ACCESSOIRES OU CONSÉCUTIFS, ET CERTAINS ÉTATS N'AUTORISENT PAS LA LIMITATION DE LA DURÉE DES GARANTIES IMPLICITES. PAR CONSÉQUENT, LES EXCLUSIONS OU LES LIMITES SUSMENTIONNÉES POURRAIENT NE PAS VOUS CONCERNER. LA PRÉSENTE GARANTIE VOUS DONNE DES DROITS PRÉCIS RECONNUS PAR LA LOI ET VOUS POUVEZ ÉGALEMENT AVOIR D'AUTRES DROITS QUI VARIENT D'UN ÉTAT À L'AUTRE.

Aucune tentative de modifier, changer ou amender la présente garantie ne peut être valide sans le consentement écrit autorisé par un dirigeant de BSH.

17.6 Obtention du service de garantie

Pour obtenir le service de garantie de votre produit, vous devez contacter le service client Bosch au 1-800-944-2904 pour planifier une réparation.



Thank you for buying a Bosch Home Appliance!

Register your new device on MyBosch now and profit directly from:

- **Expert tips & tricks for your appliance**
- **Warranty extension options**
- **Discounts for accessories & spare-parts**
- **Digital manual and all appliance data at hand**
- **Easy access to Bosch Home Appliances Service**

Free and easy registration – also on mobile phones:
www.bosch-home.com/welcome

BOSCH
HOME APPLIANCES
SERVICE

Looking for help? You'll find it here.

Expert advice for your Bosch home appliances, help with problems or a repair from Bosch experts.

Find out everything about the many ways Bosch can support you:

www.bosch-home.com/service

Contact data of all countries are listed in the attached service directory.

BSH Home Appliances Corporation

1901 Main Street, Suite 600

Irvine, CA 92614

USA

www.bosch-home.com

1-800-944-2904

© 2021 BSH Home Appliances Corporation



8001235122 (010929)

en-us, fr-ca