

If by any chance the opening was cut too big, a trim plate (part number V801W) is available to provide a perfect cover.

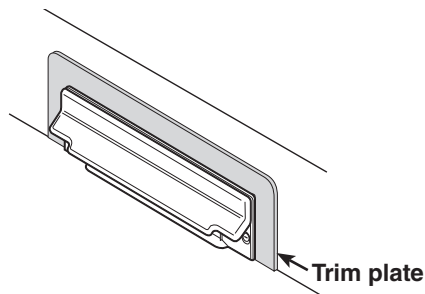

V800W CanSweep® Under Cabinet Installation

1 Align the template (cut from this instruction sheet) onto the kick plate to the desired location, and trace the outline of the area.

2 Cut out the desired opening and discretely mark the center of the opening on the floor.

Mark Center

3 Drill a small reference hole along the center line behind the kick plate through the subfloor.

4 Locate the reference hole from beneath the subfloor. Cut a 4" x 4" access hole on your chosen position along the center line under the kick space.

Cabinet Space
Kick Space
Reference Hole
4" x 4" Access Hole

5 **Fig. A** Solvent weld a coupling to a piece of 2" central vacuum pipe, long enough to reach the 4" x 4" access hole from the opening on the kick plate (**Fig. A**).

Fig. B Friction fit the other end of the coupling to the CanSweep® until secure. Do not glue, friction fit only (**Fig. B**).

6 Insert the CanSweep®/pipe into the opening on the kick plate. Use a 90° sweep elbow fitting to determine a cut mark on the other end of the pipe. Then cut the pipe at the mark.

7 Slide the low voltage wires into the CanSweep® clips as shown to complete the wiring connections.

8 Slide the CanSweep®/pipe and low voltage wires into the opening on the kick plate. Glue both ends of the elbow to the piping system, and then secure the CanSweep® to the kick plate with the 2 supplied screws.

Glue elbow to pipe
Screws

V800W CanSweep® Baseboard Wall Installation

1 Choose a desired position on the baseboard **between two studs**. Place the template (cut from this instruction sheet) on the position, and trace the outline of the area.

2 Trim the opening on the baseboard and through the drywall until reaching the 2" x 4" bottom wall plate.

2" x 4" Bottom Plate

3 Against the edge of the 2" x 4" bottom plate, mark the center of the opening.

Mark Center

4 Drill a small reference hole at the mark through the subfloor to below.

Locate the reference hole from below and measure back 1 7/8". Use a 2" hole saw to remove the 2"x4" bottom plate section behind the opening.

Reference Hole
2" x 4" Bottom Plate
1 7/8"

5 Make piping connections as required and ready the short 90° elbow in position behind the CanSweep®.

Do not glue CanSweep® to the elbow.

Attach wires

6 Slide the CanSweep® and low voltage wires into the opening on the baseboard. Friction fit the CanSweep® spigot into the elbow. Secure the CanSweep® to the baseboard with the 2 supplied screws.

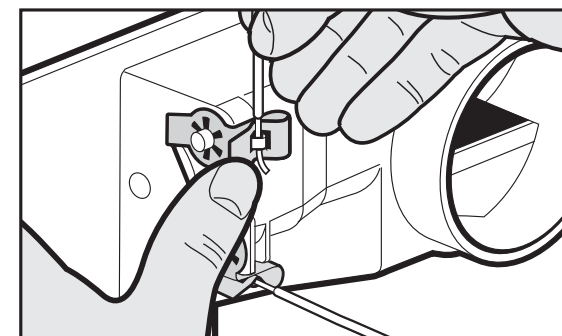

Slide the low volt wires into the CanSweep® clips as shown to complete the wiring connections.

**BROAN®
NuTone®**

Broan-NuTone Canada ULC
www.broan.ca www.nutone.ca
1-877-896-1119

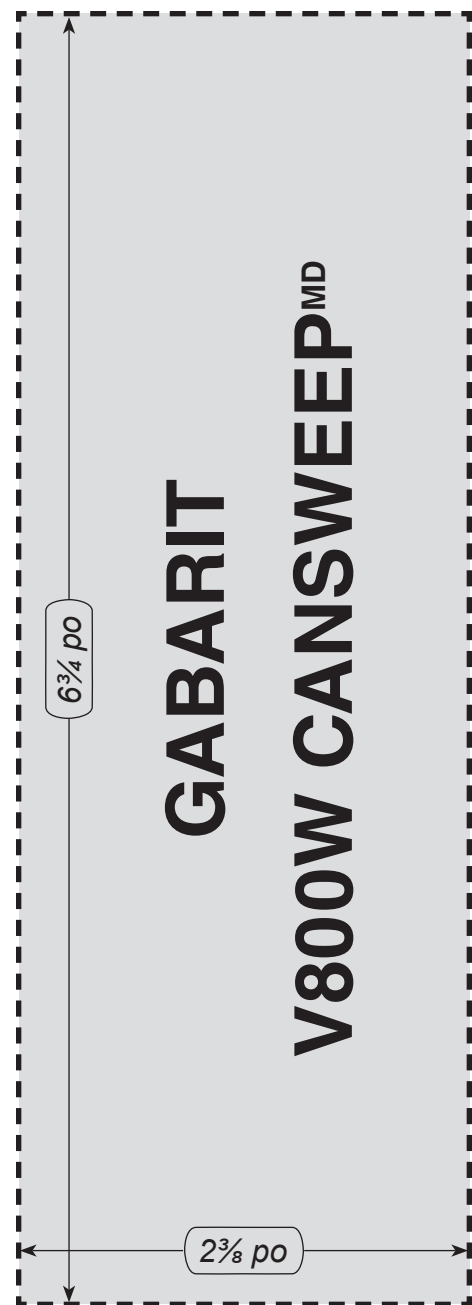

Installation sous une armoire V800W CanSweep^{MD}

1

Aligner le gabarit (découpé sur la présente feuille d'instruction) sur le coup de pied à la position désirée, et tracer le contour de la surface.

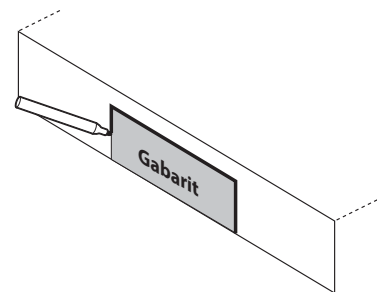

2

Tailler l'ouverture désirée et marquer discrètement le centre de l'ouverture sur le plancher.

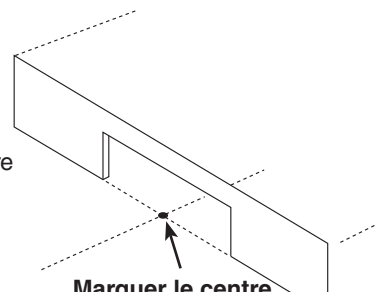

3

Percer un petit trou de référence le long de la ligne centrale derrière le coup-de-pied à travers le sous-plancher.

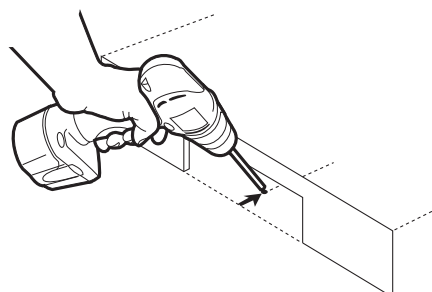

4

Repérer le trou de référence à partir du dessous du sous-plancher. Tailler un trou d'accès de 4 po x 4 po à la position choisie, le long de la ligne centrale sous le coup-de-pied.

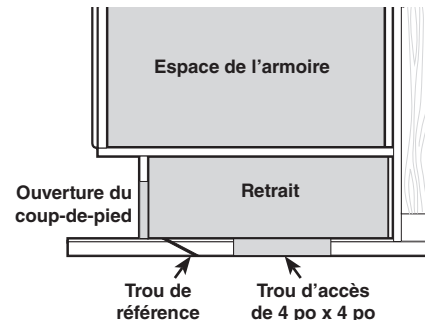

5

Fig. A

Souder ensuite au solvant un raccord sur un bout de tuyau d'aspirateur central de 2 po, assez long pour atteindre le trou d'accès de 4 po x 4 po à partir de l'ouverture sur le coup-de-pied (Fig. A).

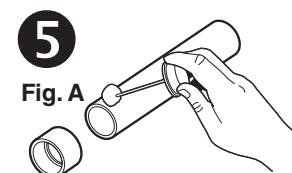
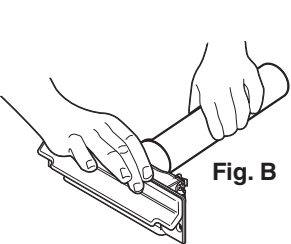

Fig. B

Ajuster par friction l'autre bout du raccord au CanSweep^{MD} jusqu'à ce qu'il soit bien fixé. N'utiliser pas de colle, ajuster par friction seulement (Fig. B).



6

Insérer le CanSweep^{MD}/tuyau dans l'ouverture sur le coup-de-pied. Utiliser un raccord coude de 90° pour déterminer une marque de coupe à l'autre bout du tuyau. Puis, couper le tuyau au niveau de la marque.

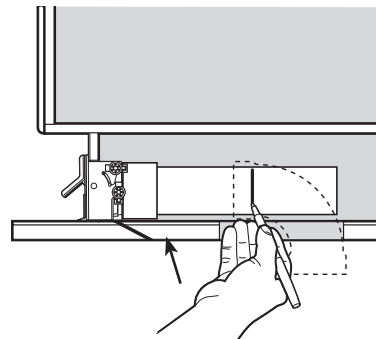

7

Glisser les fils de basse tension dans les agrafes du CanSweep^{MD} conformément à l'illustration pour finaliser la connexion des fils.

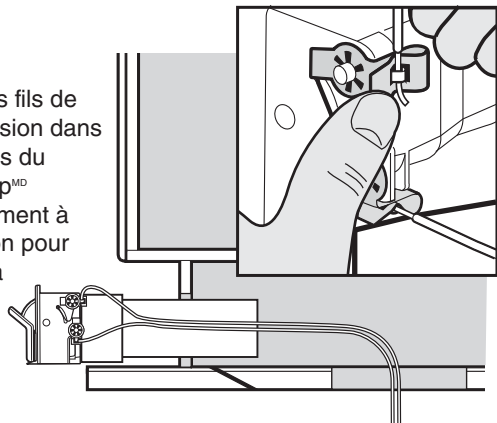

8

Glisser le CanSweep^{MD}/tuyau et les fils à basse tension dans l'ouverture sur le coup-de-pied. Coller les deux bouts du coude sur le système de tuyaux puis fixer le CanSweep^{MD} au coup-de-pied à l'aide des 2 vis fournies.

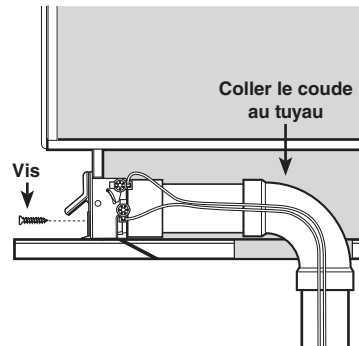

Installation sur une plinthe V800W CanSweep^{MD}

1

Choisir la position désirée sur la plinthe **entre deux montants**. Placer le gabarit (découpé sur la présente feuille d'instructions) à la position voulue et tracer le contour de la surface.

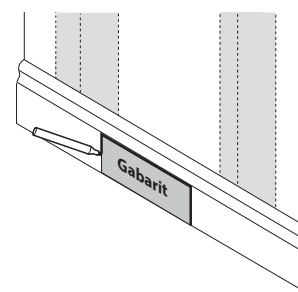

2

Taillez l'ouverture sur la plinthe et dans la cloison sèche jusqu'à ce que la lambourde de 2 po x 4 po soit atteinte.

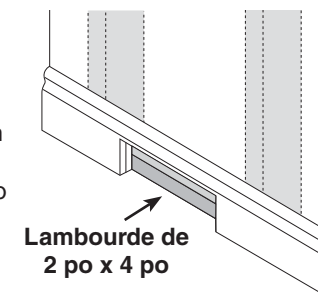

3

Contre le bord de la lambourde de 2 po x 4 po, marquer le centre de l'ouverture.

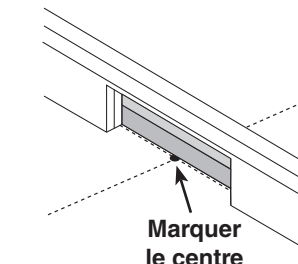

4

Percer un petit trou de référence au niveau de la marque, à travers le sous-plancher jusqu'en dessous.

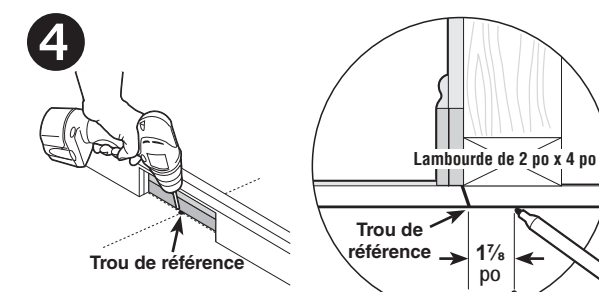

5

Effectuer les raccords de tuyaux nécessaires et installer le raccord coude de 90° en position derrière le CanSweep^{MD}.

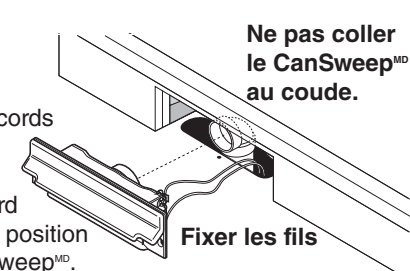

S'assurer que l'ouverture du coude se fixe fermement sur le bout uni au dos du CanSweep^{MD} au moment du raccordement.

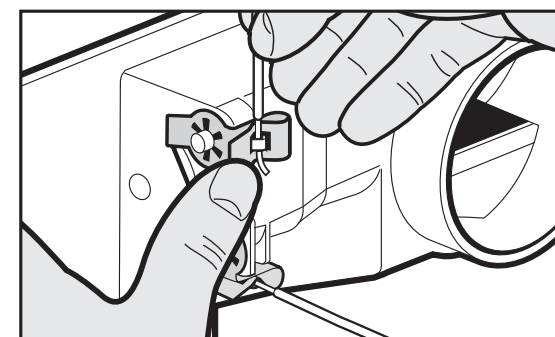

6

Glisser le CanSweep^{MD} et les fils de basse tension dans l'ouverture de la plinthe. Ajuster par friction le bout uni du CanSweep^{MD} sur le coude. Fixer le CanSweep^{MD} sur la plinthe à l'aide des deux vis fournies.

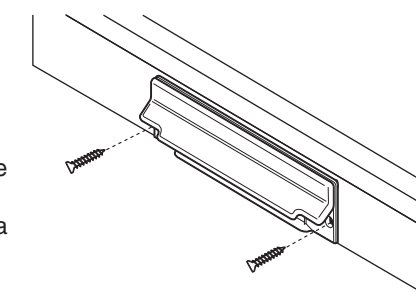

Glissez les fils de basse tension dans les agrafes du CanSweep^{MD} conformément à l'illustration pour finaliser la connexion des fils.

Si jamais l'ouverture a été taillée trop grande, une moulure est offerte (pièce n° V801W) pour créer une couverture parfaite.

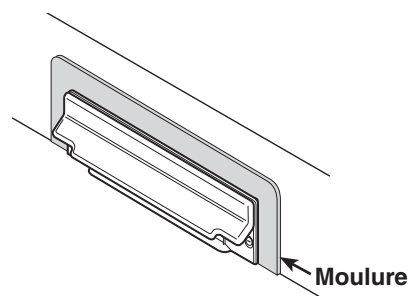

BROAN
NuTone

Broan-NuTone Canada ULC
www.broan.ca www.nutone.ca
1 877 896-1119