

## Installation Instructions

Electrolux 15" Pedestal

## Instrucciones de Instalación

Pedestal Electrolux de 15" (38,1 cm)

## Instructions d'installation

Socle de 38 cm (15 po) Electrolux

134863100 A (0807)

### KIT COMPONENTS:

- 1 Pedestal Installation Instructions.
- A 2 Front brackets.
- B 2 Rear brackets.
- C 14 #10 (16 x .500) screws.

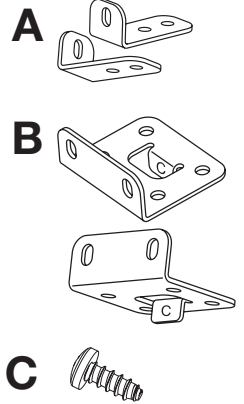

### COMPONENTES DEL KIT:

- 1 libro de instrucciones de instalación
- A 2 soportes delanteros.
- B 2 soportes traseros.
- C 14 tornillos n.º 10 (16 x .500).

### COMPOSANTS DU NÉCESSAIRE:

- 1 instructions d'installation
- A 2 supports avant.
- B 2 supports arrière.
- C 14 vis n° 10 (16 x .500).

### ➡ IMPORTANT

Total weight IN closed drawer or combination of IN and ON TOP OF open drawer should not exceed 65 lb. (29.5 kg).

### ➡ IMPORTANTE

El peso total DENTRO del cajón cerrado o el peso combinado de los artículos que estén DENTRO y ENCIMA del cajón abierto no debe exceder las 65 lb (29,5 kg).

### ➡ IMPORTANT

Le poids total DANS un tiroir fermé ou une combinaison du poids DANS et SUR le tiroir ouvert ne doit pas excéder 29,5 kg (65 lb).

#### Tools needed:

#### Herramientas necesarias:

#### Outils nécessaires:



OR  
O  
OU



Adjustable wrench  
Llave ajustable  
Clé à molette

OR  
O  
OU



9/16" or 14 mm box wrench  
Llave de cubo de  
9/16 po o 14 mm  
Clé polygonale de  
9/16 po ou de 14 mm

AND  
Y  
ET



Phillips screwdriver  
Destornillador Phillips  
Tournevis Phillips

AND  
Y  
ET



Carpenter's level  
Nivel de carpintero  
Niveau de charpentier

### ⚠ WARNING

- Failure to disconnect from power source before stacking could result in personal injury or even death.
- Improper installation of dryer venting could result in personal injury or damage to property.
- To avoid back or other injury, have more than one person move or lift the washer or dryer.

### ⚠ ADVERTENCIA

- El no desconectar el suministro eléctrico antes de la instalación apilada puede ocasionar lesiones personales o incluso la muerte.
- La instalación inadecuada de la ventilación de la secadora puede ocasionar lesiones personales o daños a la propiedad.
- Para evitar lesiones en la espalda u otro tipo de lesiones, procure levantar o mover la lavadora o secadora con la ayuda de más de una persona.

### ⚠ AVERTISSEMENT

- Ne pas débrancher l'appareil de sa source d'alimentation en électricité avant de le superposer peut causer des blessures, voire la mort.
- Une installation inappropriée du système de ventilation de la sècheuse peut causer des blessures ou des dommages matériels.
- Pour éviter les blessures au dos ou d'autres types de blessure, demandez l'aide d'autres personnes pour déplacer ou soulever la laveuse ou la sècheuse.

**NOTE**

Due to higher center of gravity of appliance on pedestals, some side-to-side rocking is normal during operation. Vibration can be minimized by assuring appliance is installed properly, including being level and solid on all four (4) legs by following these directions.

**A) Preparing washer or dryer for mounting on pedestal**

1. If washer or dryer is new and has not been installed yet, skip to step 4.
2. If dryer is already installed, disconnect dryer from electrical and gas connections and exhaust venting. On models with Steam Option, turn off cold water supply and disconnect water supply hose to dryer.
3. If washer is already installed, disconnect washer from electrical connection. Turn off hot and cold water supply and disconnect hot and cold water supply hoses from water supply outlets. Disconnect drain hose from drain pipe.
4. Protect floor with cardboard or other covering. Using two or more persons, carefully tip the washer or dryer onto its back. Take care not to damage hoses and/or electrical cords as you lay the unit back.

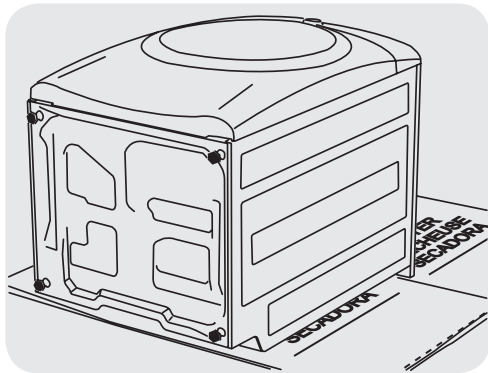

**CAUTION**

**EXCESSIVE WEIGHT HAZARD**

To avoid back or other injury, have more than one person move or lift the washer or dryer.

5. Remove all four (4) adjustable leveling legs from the appliance base and save for future use.

**NOTE**

If leveling legs are not removed, mounting holes in appliance will not align to mounting holes in brackets.

6. Carefully return appliance to upright position.

**B) Preparing pedestal before mounting washer or dryer**

1. Locate pedestal to within a few inches of its final location.

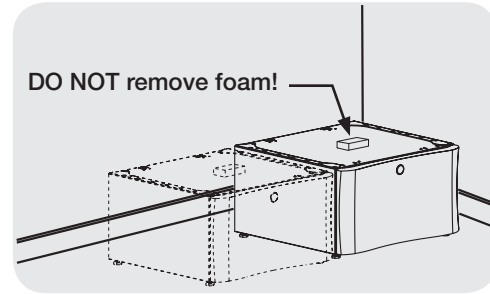

**NOTE**

Allow for approximately 5 in. (12.5 cm) behind the pedestal for clearance of back of washer or dryer to the wall. Allow an additional 3/4 in. (2 cm) for water inlet on Steam Model Dryers and additional space if venting dryer upward or downward.

2. Level the pedestal front-to-back and side-to-side by adjusting each leveling leg. Keep leg extension to a minimum.

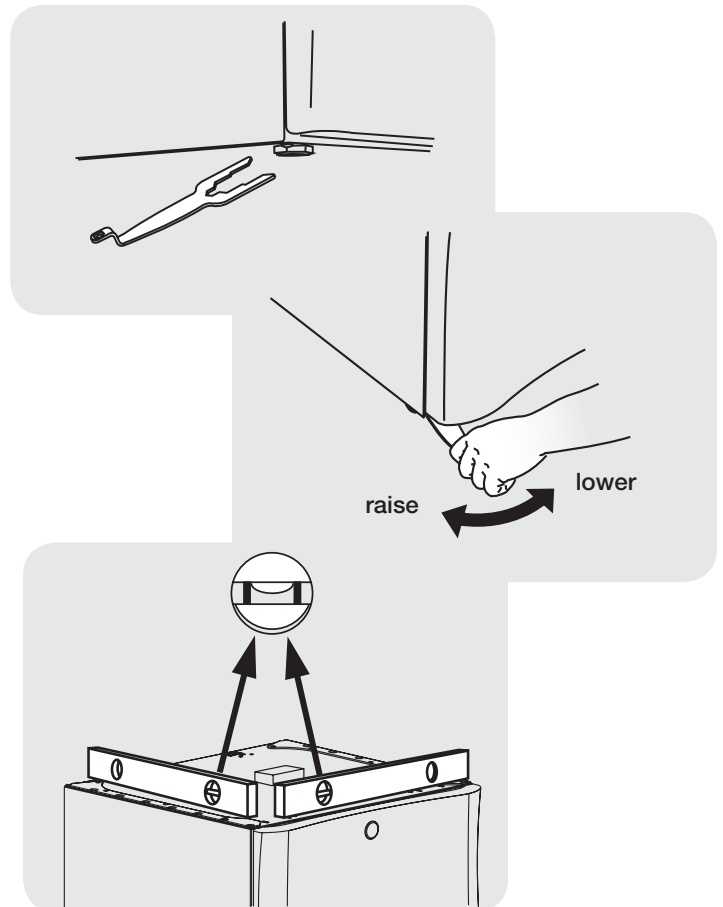

3. Rock the pedestal from corner-to-corner to check for stability. Repeat leveling and rocking until all four (4) feet are sturdy on the floor and pedestal is level.

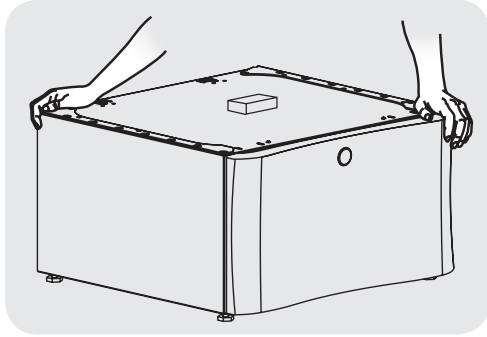

4. Without turning the rubber foot, lock each pedestal leg in place by tightening its lock nut against the pedestal base.

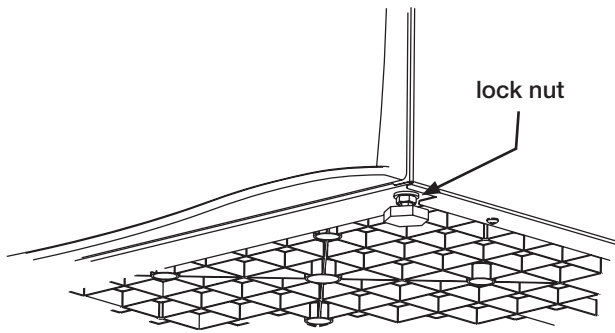

### C) Attaching mounting hardware

1. Attach each front clip to outer-most set of holes with 2 screws.

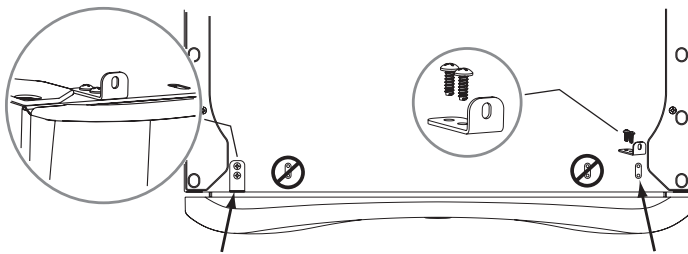

2. Insert "C" tab of each rear bracket into the widest slots on rear of pedestal. Orient bracket outward for washer mounting (image C2a). Orient bracket inward for dryer mounting (image C2b).

#### C2a (WASHER)

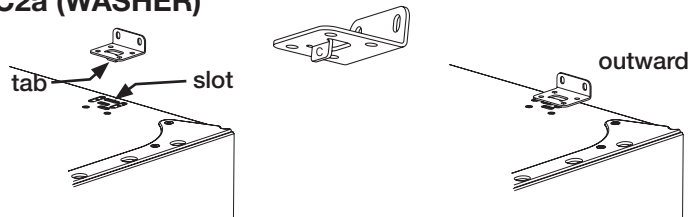

#### C2b (DRYER)

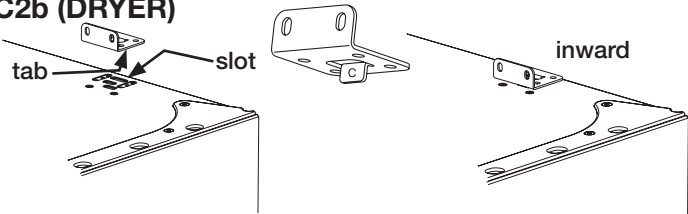

3. Install 2 screws through each rear bracket into aligning pedestal holes.

#### C3a (WASHER)

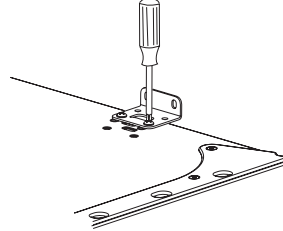

#### C3b (DRYER)

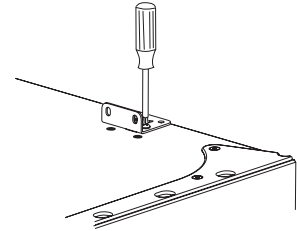

### D) Mounting washer or dryer

#### CAUTION

##### EXCESSIVE WEIGHT HAZARD

To avoid back or other injury, have more than one person move or lift the washer or dryer.

1. Using two or more persons, slightly tip the washer or dryer back and lift it onto the pedestal. Still tipped, slide the appliance back against the rear brackets and gently set down the front so the appliance is between the front and rear brackets.



2. Adjust the appliance side-to-side to align its mounting holes with the pedestal's bracket holes.
3. Install 2 screws through each rear bracket into the base of the washer (image D3a) or dryer (image D3b).

#### D3a (WASHER)

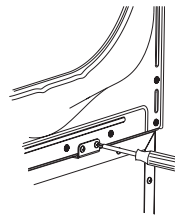

#### D3b (DRYER)

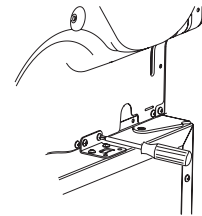

4. With the pedestal drawer open for better access, install a screw through each front bracket into the base of the washer or dryer.

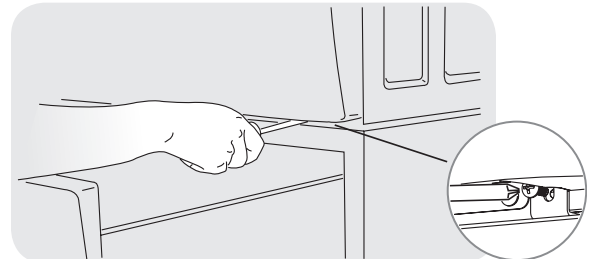

### E) Installing or re-installing washer or dryer

1. Slide appliance/pedestal into place.
2. Check for levelness and rock all four (4) legs again. Repeat until level and solid.
3. Refer to Washer or Dryer Installation Instructions for complete details on installing water, drain, electrical, gas, or exhaust venting.

**NOTA**

Debido a que el centro de gravedad del electrodoméstico queda más elevado por la presencia del pedestal, es normal observar balanceo de un lado a otro durante el funcionamiento del electrodoméstico. Puede minimizar la vibración asegurándose de que el electrodoméstico esté debidamente instalado de manera firme y nivelada sobre las cuatro (4) patas siguiendo estas instrucciones.

**A) Preparación de la lavadora o secadora para su instalación sobre el pedestal**

1. Si la lavadora o secadora es nueva y no ha sido instalada todavía, vaya al paso 4.
2. Si la secadora ya se encuentra instalada, desconéctela de las conexiones eléctricas y de gas, así como del conducto de ventilación. En los modelos con opción a vapor, cierre el suministro de agua fría y desconecte la manguera de suministro de agua a la secadora.
3. Si la lavadora ya se encuentra instalada, desconéctela del suministro eléctrico. Cierre el suministro de agua fría y caliente y desconecte las mangueras de admisión de agua de las tuberías de agua. Desconecte la manguera de drenaje de la tubería de desagüe.
4. Proteja el piso con cartón o con otro tipo de cubierta. Con la ayuda de una o más personas, incline cuidadosamente la lavadora o secadora y recuéstela sobre su parte trasera. Tenga cuidado de no dañar las mangueras y/o cables eléctricos cuando recueste el electrodoméstico sobre su parte trasera.

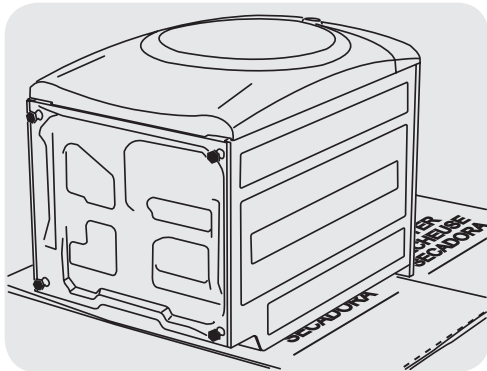

**PRECAUCIÓN**

**PELIGRO DE EXCESO DE PESO**

Para evitar lesiones en la espalda u otro tipo de lesiones, procure levantar o mover la lavadora o secadora con la ayuda de más de una persona.

5. Retire las cuatro (4) patas de nivelación ajustables de la base del electrodoméstico y consérvelas para uso futuro.

**NOTA**

Si no se retiran las patas niveladoras, los agujeros de instalación del electrodoméstico no se alinearán a los agujeros de instalación de los soportes.

6. Vuelva a colocar cuidadosamente el electrodoméstico en posición vertical.

**B) Preparación del pedestal antes de instalar la lavadora o secadora**

1. Coloque el pedestal a pocas pulgadas de su ubicación final.

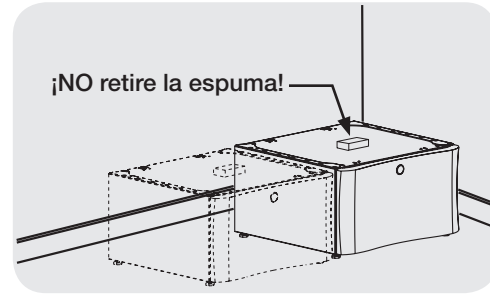

**NOTA**

Deje aproximadamente 5" (12,5 cm) de espacio detrás del pedestal para acomodar el despeje que se necesita entre la lavadora o secadora y la pared. Deje un espacio adicional de 3/4" (2 cm) para la admisión de agua en los modelos de secadora a vapor y un espacio adicional si va a ventilar la secadora hacia arriba o hacia abajo.

2. Nivele el pedestal de adelante hacia atrás y de lado a lado ajustando cada pata niveladora. Mantenga la extensión de las patas al mínimo.

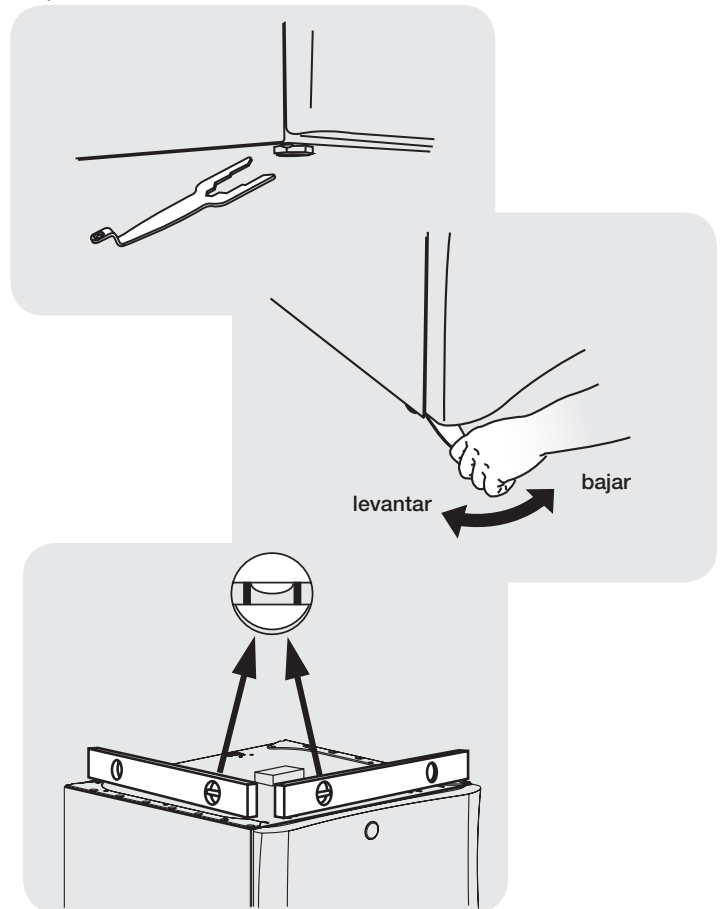

3. Agite el pedestal de esquina a esquina para verificar que esté estable. Repita la nivelación y la agitación hasta que las cuatro (4) patas estén firmemente asentadas sobre el piso y el pedestal esté nivelado.

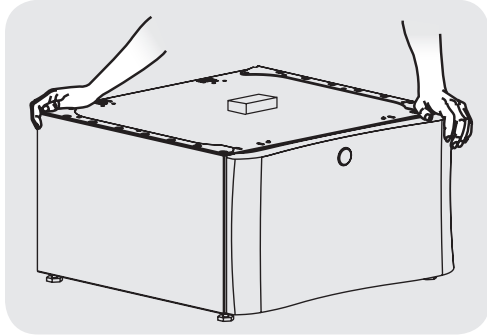

4. Sin girar la pata de goma, fije cada pata del pedestal en su lugar apretando bien la tuerca de bloqueo contra la base del pedestal.

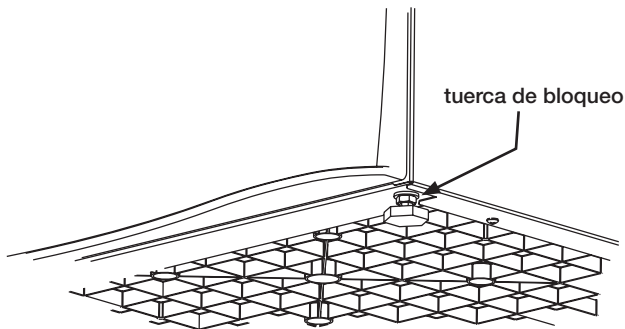

### C) Fijación de la ferretería de instalación

1. Fije cada sujetador delantero al juego más externo de agujeros usando 2 tornillos.

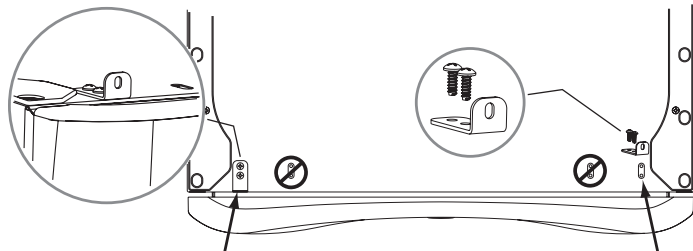

2. Introduzca el sujetador en "C" de cada soporte trasero en las ranuras más anchas en la parte trasera del pedestal. Oriente el soporte hacia la parte exterior para instalar la lavadora (imagen C2a). Oriente el soporte hacia la parte interior para instalar la secadora (imagen C2b).

#### C2a (LAVADORA)

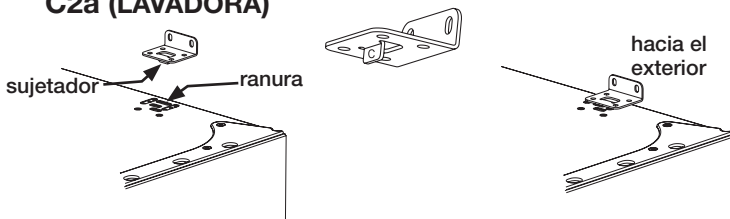

#### C2b (SECADORA)

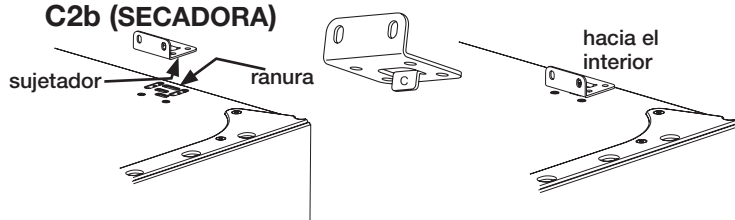

3. Instale 2 tornillos en cada soporte trasero para alinear los agujeros del pedestal.

#### C3a (LAVADORA)

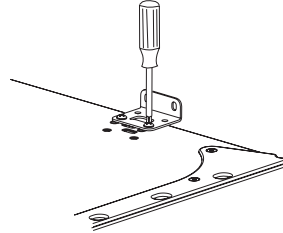

#### C3b (SECADORA)

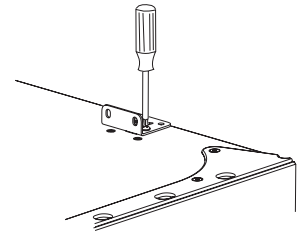

### D) Instalación de la lavadora o secadora

#### ⚠ PRECAUCIÓN

##### PELIGRO DE EXCESO DE PESO

Para evitar lesiones en la espalda u otro tipo de lesiones, procure levantar o mover la lavadora o secadora con la ayuda de más de una persona.

1. Con la ayuda de una o más personas, incline la lavadora o la secadora levemente hacia atrás y levántela sobre el pedestal. Con el electrodoméstico aún inclinado, deslícelo hacia atrás contra los soportes traseros y asiente cuidadosamente la parte delantera de la unidad de manera que quede entre los soportes delanteros y traseros.

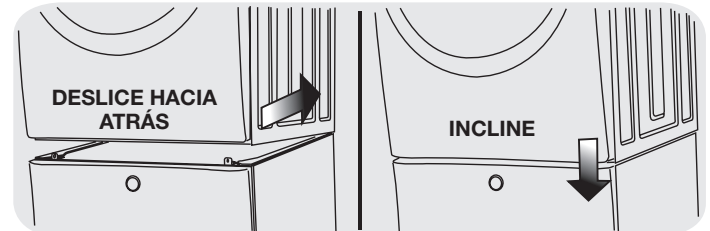

2. Ajuste el electrodoméstico de lado a lado para alinear sus agujeros de instalación con los agujeros de los soportes del pedestal.
3. Instale 2 tornillos en cada soporte para fijarlo a la base de la lavadora (imagen D3a) o secadora (imagen D3b).

#### D3a (LAVADORA)

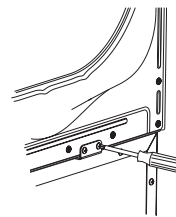

#### D3b (SECADORA)

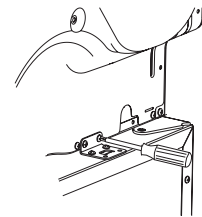

4. Con el cajón del pedestal abierto para tener mejor acceso, instale un tornillo a través de cada soporte delantero para fijarlo a la base de la lavadora o secadora.

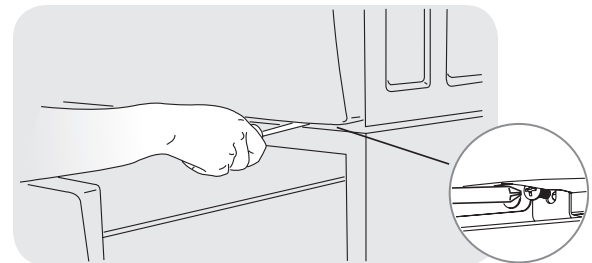

### E) Instalación o reinstalación de la lavadora o secadora

1. Deslice el electrodoméstico y pedestal a su ubicación final.
2. Verifique que esté nivelado y agite las cuatro (4) patas nuevamente. Repita este paso hasta que la unidad quede firme y nivelada.
3. Consulte las instrucciones de instalación de la lavadora o secadora para obtener detalles completos sobre la conexión del agua, del drenaje, del suministro eléctrico y de gas o de los conductos de ventilación.

## REMARQUE

En raison du centre de gravité plus élevé des électroménagers sur socles, il est normal qu'il y ait un balancement de va-et-vient latéral durant le fonctionnement. Il est possible de réduire la vibration en assurant que l'électroménager est installé correctement (l'appareil doit être mis au niveau et stabilisé sur ses quatre (4) pieds en suivant les indications fournies).

### A) Préparation de la laveuse ou la sècheuse pour son montage sur le socle

1. Si la laveuse ou la sècheuse est neuve et n'a pas encore été installée, passez à l'étape 4.
2. Si la sècheuse est déjà installée, débranchez la sècheuse de l'alimentation en électricité et en gaz, ainsi que le conduit d'évacuation. Sur les modèles dotés de l'option à la vapeur, coupez l'alimentation en eau froide et débranchez le tuyau d'alimentation en eau de la sècheuse.
3. Si la laveuse est déjà installée, débranchez la laveuse de la prise électrique. Coupez l'alimentation en eau chaude et froide, puis débranchez les tuyaux d'alimentation en eau chaude et froide des entrées d'alimentation en eau. Débranchez le tuyau de vidange de sa prise.
4. Protégez le plancher avec un carton ou un autre revêtement de sol. Avec l'aide de deux personnes ou plus, penchez soigneusement la laveuse ou la sècheuse sur le dos. Prenez soin de ne pas endommager les tuyaux et/ou les cordons électriques lorsque vous déposez l'appareil sur le dos.

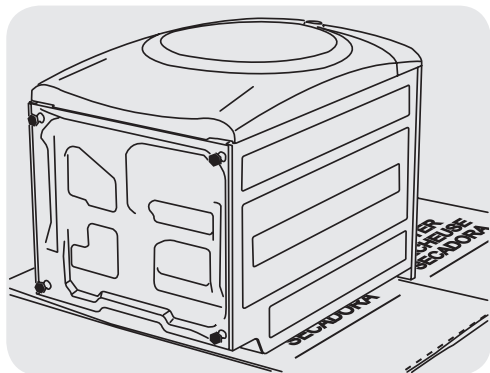

## ATTENTION

### DANGER DE POIDS EXCESSIF

Pour éviter les blessures au dos ou d'autres types de blessure, demandez l'aide d'autres personnes pour déplacer ou soulever la laveuse ou la sècheuse.

5. Retirez les quatre (4) pieds ajustables de la base de l'électroménager et rangez-les pour un usage ultérieur.

## REMARQUE

Si les pieds de mises à niveau ne sont pas retirés, les trous de montage de l'électroménager ne s'aligneront pas avec les trous de montage des supports.

6. Remettez délicatement l'électroménager en position verticale.

### B) Préparation du socle avant le montage de la laveuse ou la sècheuse

1. Placez le socle à quelques pouces de son emplacement final.

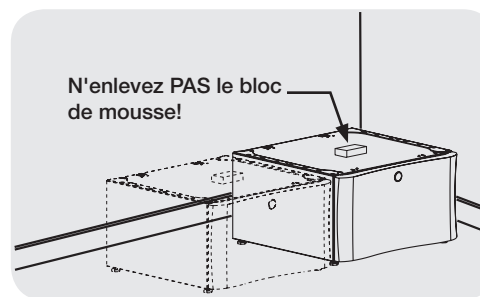

## REMARQUE

Laissez environ 12,5 cm (5 po) derrière le socle pour laisser un espace libre à l'arrière de la laveuse ou de la sècheuse par rapport au mur. Laissez 2 cm (3/4 po) supplémentaires pour l'entrée d'eau des sècheuses à la vapeur et un espace additionnel si la ventilation d'une sècheuse s'effectue vers le haut ou vers le bas.

2. Mettez le socle au niveau (d'avant en arrière et côté à côté) en ajustant chaque pied de mise à niveau. Gardez l'extension des pieds au minimum.

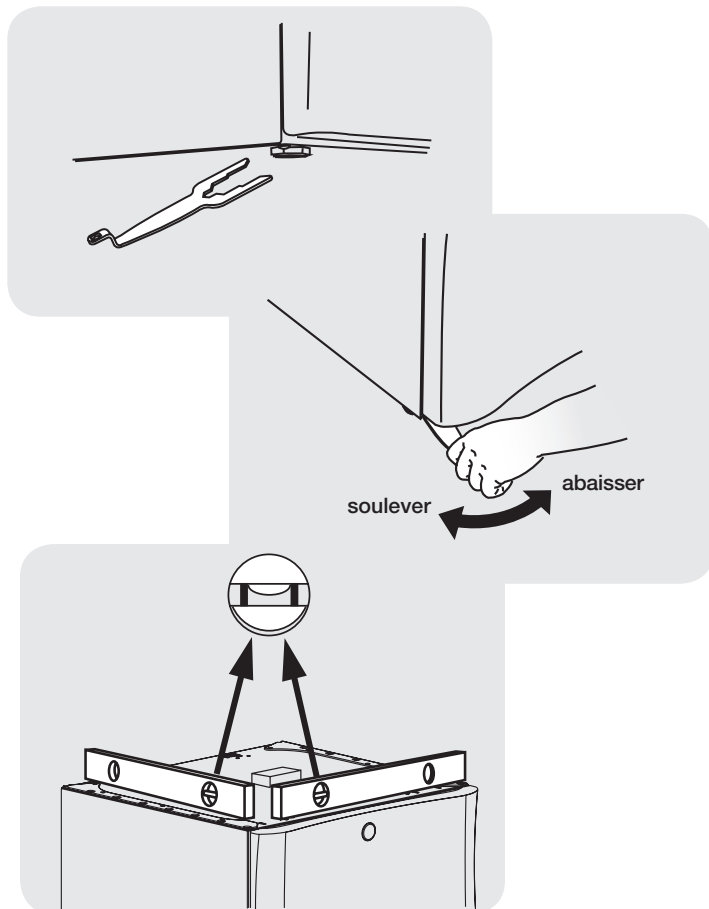

3. Balancez le socle d'un coin à l'autre pour en vérifier la stabilité. Répétez la mise à niveau et le balancement jusqu'à ce que les quatre (4) pieds soient posés solidement sur le plancher et que le socle soit au niveau.

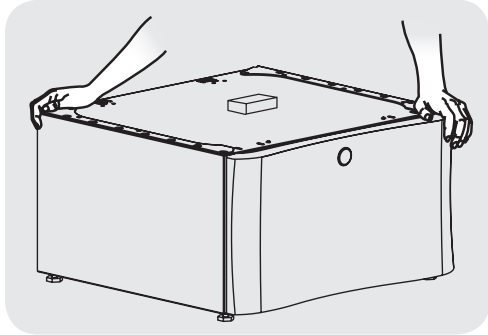

4. Sans tourner le pied en caoutchouc, verrouillez chaque pied du socle en serrant bien son contre-écrou contre la base du socle.

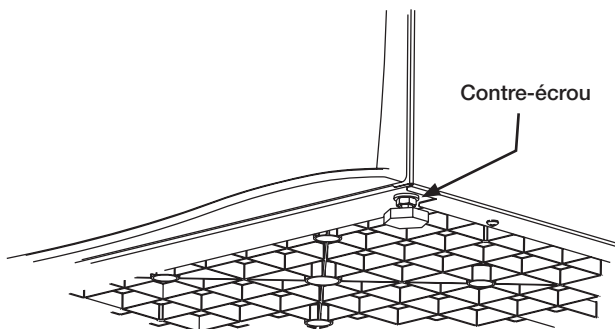

### C) Fixation du matériel de montage

1. Fixez chaque attache avant avec 2 vis à l'ensemble de trous le plus à l'extérieur.

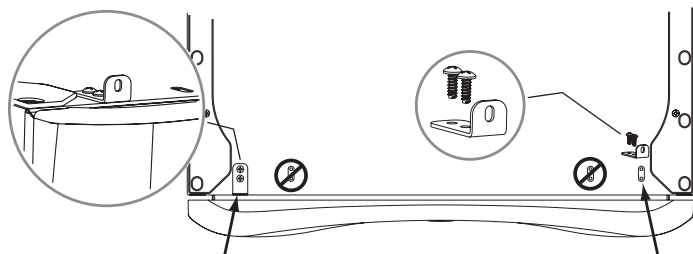

2. Insérez la languette « C » de chaque support arrière dans les fentes les plus larges à l'arrière du socle. Orientez le support vers l'extérieur pour un montage sur une laveuse (image C2a). Orientez le support vers l'intérieur pour un montage sur une sècheuse (image C2b).

#### C2a (LAVEUSE)

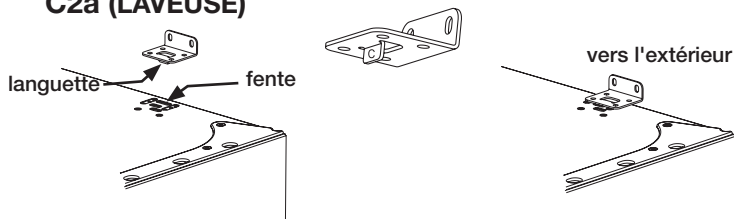

#### C2b (SÈCHEUSE)

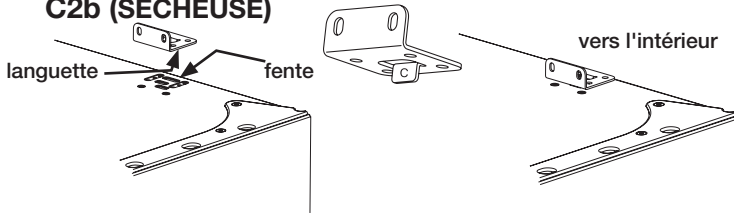

3. Installez 2 vis dans chaque support arrière en alignant les trous du socle.

#### C3a (LAVEUSE)

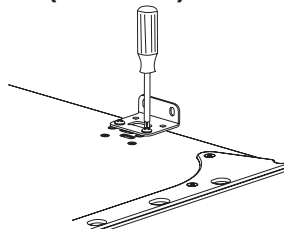

#### C3b (SÈCHEUSE)

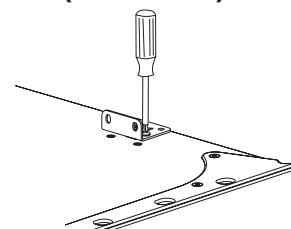

### D) Montage d'une laveuse ou d'une sècheuse

#### ⚠ ATTENTION

##### DANGER DE POIDS EXCESSIF

Pour éviter les blessures au dos ou d'autres types de blessure, demandez l'aide d'autres personnes pour déplacer ou soulever la laveuse ou la sècheuse.

1. Avec l'aide de deux personnes ou plus, inclinez légèrement la laveuse ou la sècheuse vers l'arrière et soulevez-la sur le socle. En la maintenant inclinée, glissez l'électroménager contre les supports arrière et déposez doucement le devant de l'appareil entre les supports avant et arrière.

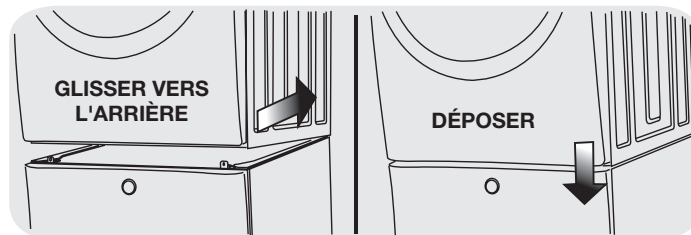

2. Ajustez les côtés de l'électroménager d'un côté à l'autre afin d'aligner ses trous de montage avec les trous des supports du socle.
3. Installez 2 vis dans chaque support arrière à la base de la laveuse (image D3a) ou de la sècheuse (image D3b).

#### D3a (LAVEUSE)

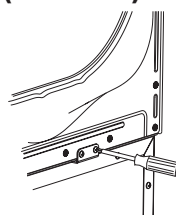

#### D3b (SÈCHEUSE)

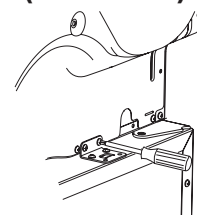

4. Avec le tiroir du socle ouvert pour faciliter l'accès, installez une vis dans chaque support avant et dans la base de la laveuse ou de la sècheuse.

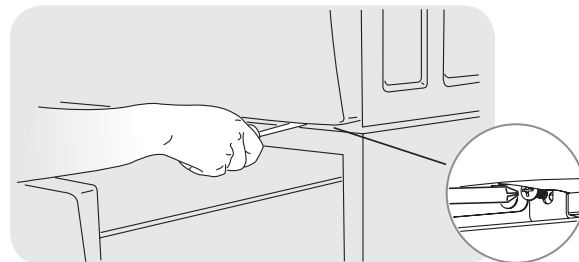

### E) Installation ou réinstallation d'une sècheuse ou d'une laveuse

1. Glissez l'électroménager/socle en place.
2. Vérifiez le niveau et faites bouger l'appareil d'avant en arrière et de gauche à droite. Répétez cette vérification jusqu'à ce que l'appareil soit au niveau et stable.
3. Consultez les instructions d'installation de la sècheuse ou de la laveuse pour obtenir tous les détails sur l'installation de l'alimentation en eau, du système de vidange, de l'alimentation électrique et de la sortie de ventilation.

## WARRANTY

Your pedestal is covered by a two year limited warranty. For two years from your original date of purchase, Electrolux will repair or replace any parts of this pedestal that prove to be defective in materials or workmanship when such appliance is installed, used, and maintained in accordance with the provided instructions.

### Exclusions

This warranty does not cover the following:

- Service calls which do not involve malfunction or defects in materials or workmanship, or for appliances not in ordinary household use or used other than in accordance with the provided instructions.
- Any Labor or in-home service costs.
- Damages to the finish of appliance or home incurred during transportation or installation, including but not limited to floors, cabinets, walls, etc.
- Damages caused by: services performed by unauthorized service companies; use of parts other than genuine Electrolux parts or parts obtained from persons other than authorized service companies; or external causes such as abuse, misuse, inadequate power supply, accidents, fires, or acts of God.

### If You Need Service

Keep your receipt, delivery slip, or some other appropriate payment record to establish the warranty period should service be required. Service under this warranty must be obtained by contacting Electrolux at the addresses or phone numbers listed in your Use and Care manual.

This warranty only applies in the USA, Puerto Rico and Canada. In the USA and Puerto Rico, your appliance is warranted by Electrolux Major Appliances North America, a division of Electrolux Home Products, Inc. In Canada, your appliance is warranted by Electrolux Canada Corp. Electrolux authorizes no person to change or add to any obligations under this warranty. Obligations for service and parts under this warranty must be performed by Electrolux or an authorized service company. Product features or specifications as described or illustrated are subject to change without notice.

## PRODUCT RECORD

In the space below, record the date of purchase and model number of the product.

Model No.:

Date of Purchase:

Save these instructions and your sales receipt for future reference.

For toll-free telephone support in the U.S. and Canada:  
1-877-4ELECTROLUX (1-877-435-3287).

For online support and product information visit  
<http://www.electroluxappliances.com>.

## GARANTÍA

Este pedestal está cubierto por una garantía limitada de dos años. Durante dos años a partir de la fecha original de compra, Electrolux se hace responsable de la reparación o el reemplazo de cualquier pieza de este pedestal que se encuentre defectuosa en materiales o mano de obra, siempre que el electrodoméstico se instale, utilice y mantenga de acuerdo con las instrucciones proporcionadas.

### Exclusiones

Esta garantía no cubre lo siguiente:

- Las llamadas de servicio técnico que no involucren el funcionamiento defectuoso ni los defectos de materiales o de mano de obra, o bien para electrodomésticos que no sean utilizados para uso normal del hogar o de acuerdo con las instrucciones proporcionadas.
- Cualquier costo de mano de obra o de servicio en el hogar.
- Daños al acabado del electrodoméstico o al hogar que hayan ocurrido durante el transporte o la instalación, incluyendo, sin limitarse, los armarios, paredes, etc.
- Daños causados por: servicio técnico realizado por compañías de servicio técnico no autorizadas, el uso de piezas que no sean piezas genuinas Electrolux o piezas obtenidas de personas que no pertenezcan a compañías de servicio técnico autorizado, o causas externas como abuso, mal uso, suministro eléctrico inadecuado, accidentes, incendios o hechos fortuitos.

### Si tiene que solicitar servicio técnico

Guardé su recibo, la boleta de entrega o cualquier otro registro de pago adecuado para establecer el período de la garantía si llegara a requerir servicio técnico. El servicio técnico realizado bajo esta garantía debe ser obtenido a través de Electrolux utilizando las direcciones o números que se indican en la Guía de uso y cuidado.

Esta garantía sólo se aplica en los Estados Unidos, Puerto Rico y Canadá. En los EE. UU. y Puerto Rico, su electrodoméstico está garantizado por Electrolux Major Appliances North America, una división de Electrolux Home Products, Inc. En Canadá, su electrodoméstico está garantizado por Electrolux Canada Corp. Electrolux no autoriza a ninguna persona para que cambie ninguna de nuestras obligaciones bajo esta garantía ni tampoco agregue ninguna otra. Nuestras obligaciones de reparación y piezas bajo esta garantía deben ser realizadas por Electrolux o una compañía de servicio técnico autorizado. Las especificaciones o características del producto según se describen o ilustran están sujetas a cambio sin previo aviso.

## REGISTRO DEL PRODUCTO

En el espacio que se proporciona a continuación, registre la fecha de compra y el número de modelo del producto.

N.º de modelo:

Fecha de compra:

Conserve estas instrucciones y su recibo de compra para referencia futura.

Para obtener asistencia telefónica gratuita en los Estados Unidos y Canadá:

1-877-4ELECTROLUX (1-877-435-3287).

Para obtener asistencia e información en Internet sobre el producto, visite

<http://www.electroluxappliances.com>.

## GARANTIE

Votre socle est couvert par une garantie limitée de deux ans. Pendant deux ans à partir de la date d'achat d'origine, Electrolux réparera ou remplacera les pièces de ce socle qui présentent un défaut de matériau ou de fabrication, si cet appareil est installé, utilisé et entretenu selon les instructions fournies.

### Exclusions

Cette garantie ne couvre pas ce qui suit :

- Les appels de service qui ne concernent pas un mauvais fonctionnement, un défaut de fabrication ni un vice de matériau, ou les appels effectués pour les appareils qui ne font pas l'objet d'un usage domestique ou qui ne sont pas utilisés conformément aux instructions fournies.
- Les coûts de main-d'œuvre ou de service à domicile.
- Les dommages causés au fini de l'appareil ou à la maison pendant le transport ou l'installation, y compris, sans s'y limiter, aux planchers, aux armoires, aux murs, etc.
- Les dommages causés par : des réparations effectuées par des techniciens non autorisés; l'utilisation de pièces autres que les pièces Electrolux d'origine ou qui n'ont pas été obtenues par l'entremise d'un réparateur autorisé; ou les causes étrangères comme l'abus, la mauvaise utilisation, une alimentation électrique inadéquate, un accident, un incendie ou une catastrophe naturelle.

### Si vous devez faire appel au service de réparation

Conservez votre reçu, votre bon de livraison ou toute autre preuve de paiement valide permettant d'établir la période de la garantie au cas où vous auriez besoin de faire appel au service de réparation. Le service auquel vous avez recours en vertu de cette garantie doit être obtenu en communiquant avec Electrolux aux adresses ou aux numéros de téléphone énumérés dans le manuel d'utilisation et d'entretien.

Cette garantie n'est valide qu'aux États-Unis, à Puerto Rico et au Canada. Aux États-Unis et à Puerto Rico, votre appareil est garanti par Electrolux Major Appliances North America, une division d'Electrolux Home Products, Inc. Au Canada, votre appareil est garanti par Electrolux Canada Corp. Nul n'est autorisé à modifier les obligations contenues dans cette garantie ni à y apporter des ajouts. Les obligations de cette garantie concernant la réparation et les pièces doivent être remplies par Electrolux ou par une compagnie de réparation autorisée. Les caractéristiques et spécifications décrites ou illustrées peuvent être modifiées sans préavis.

## ENREGISTREMENT DU PRODUIT

Notez ci-dessous la date d'achat et le numéro de modèle de votre appareil.

No de modèle:

Date d'achat:

Conservez ces instructions et votre reçu pour vous y reporter ultérieurement.

Pour rejoindre le service sans frais aux États-Unis et au Canada:  
1-877-4ELECTROLUX (1-877-435-3287).

Pour obtenir de l'aide et de l'information sur les produits en ligne, visitez le site

<http://www.electroluxappliances.com>.