

---

EN FRONT LOAD DRYER

**FR** SÉCHEUSE À CHARGEMENT FRONTAL

ES SECADORA DE CARGA FRONTAL

---

USE & CARE GUIDE

GUIDE D'UTILISATION ET D'ENTRETIEN

GUÍA DE USO Y CUIDADO

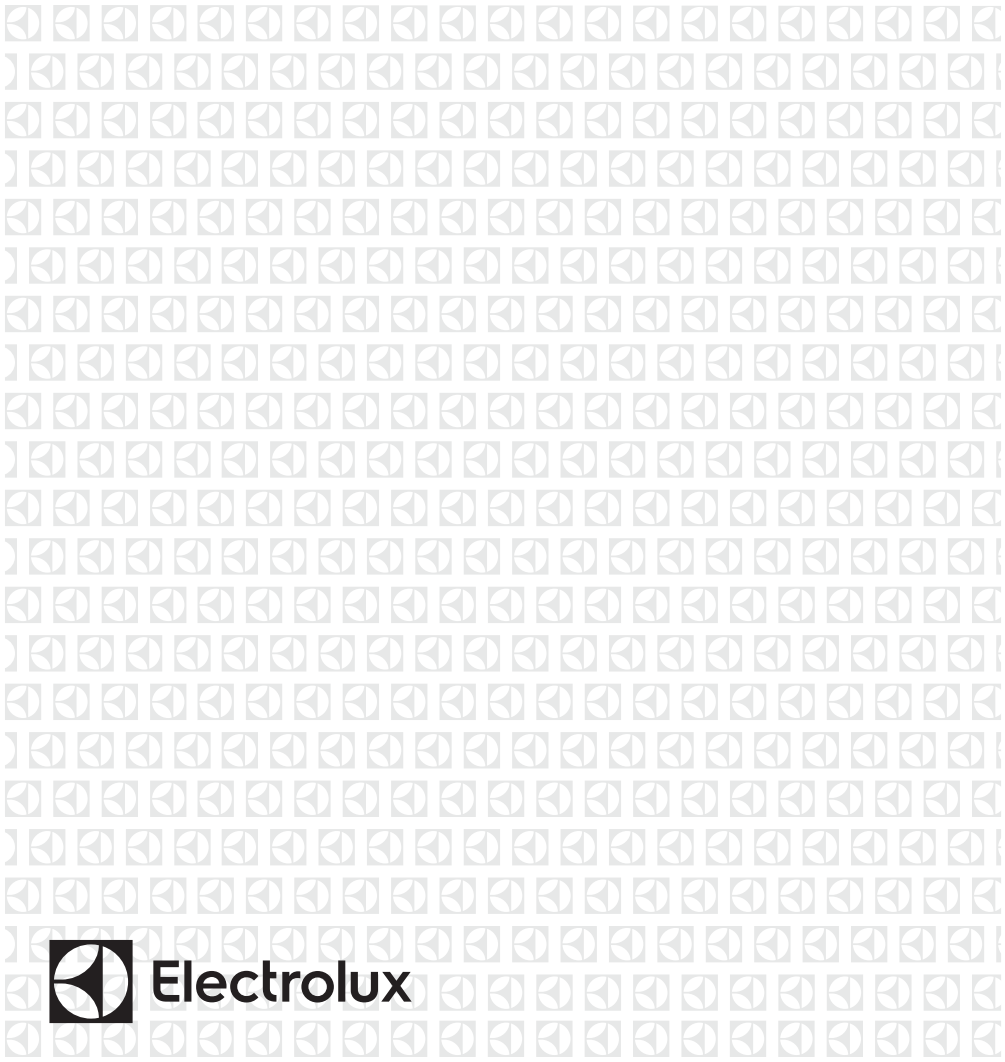

**Electrolux**

## 2 Trouver des informations

### Lire et conserver ce guide

Merci d'avoir choisi Electrolux, la marque de choix en matière d'électroménagers. Ce *Guide d'utilisation et d'entretien* fait partie de notre engagement envers la satisfaction du client et la qualité du produit pendant toute la durée utile de votre nouvel appareil.

Nous considérons votre achat comme le début d'une relation intéressante. Utilisez cette page pour consigner des renseignements importants sur votre produit et pour assurer notre capacité de continuer à vous servir.

### Tenez un registre afin de vous y référer rapidement

Date d'achat

Modèle Electrolux

Numéro de série Electrolux

Série de modèle Electrolux\*

*\*Le série de modèle peut être trouvé dans le numéro de modèle (exemple : EFM627UIW = série 600).*



#### REMARQUE

L'enregistrement de votre produit auprès d'Electrolux améliore notre capacité de répondre à vos besoins. Vous pouvez vous enregistrer en ligne au [www.electrolux-appliances.com](http://www.electrolux-appliances.com), en envoyant votre Carte d'enregistrement de produit par la poste ou PHOTOREGISTER<sup>SM</sup> à l'aide de votre téléphone intelligent. Consulter la carte d'enregistrement pour plus de détails.

### Table of Contents

|   |    |
|---|----|
| Trouver des informations.....                             | 2  |
| Sécurité.....   | 3  |
| Fonctionnalités .....                                     | 7  |
| Mode d'emploi .....                                       | 9  |
| Contrôles et paramètres .....                             | 12 |
| Entretien et nettoyage.....                               | 24 |
| Des solutions à des demandes d'information communes ..... | 26 |
| Informations de garantie .....                            | 31 |



#### REMARQUE

Les instructions apparaissant dans ce *Guide d'utilisation et d'entretien* ne sont pas destinées à couvrir toutes les conditions et situations possibles. Les bonnes pratiques de sécurité et la attention doivent être respectées lors de l'installation, de l'utilisation et de l'entretien de tout électroménager.

### Des questions ?

Pour le soutien téléphonique sans frais ou le soutien en ligne aux États-Unis et au Canada :

États-Unis

1-877-4ELECTROLUX (1-877-435-3287)

[www.electroluxappliances.com](http://www.electroluxappliances.com)

Canada

1-800-265-8352

[www.electroluxappliances.ca](http://www.electroluxappliances.ca)

**Bien lire toutes les consignes avant d'utiliser la sècheuse.**

**CONSERVER CES INSTRUCTIONS POUR  
TOUTE RÉFÉRENCE ULTÉRIEURE.**

---

**Consignes de sécurité importantes**

---

**AVERTISSEMENT****DANGER D'INCENDIE ET D'EXPLOSION.**

**Le non-respect des consignes de sécurité peut entraîner des dommages matériels ou des lésions corporelles graves, voire la mort.**

**ÉVITER d'entreposer ou d'utiliser de l'essence ou d'autres liquides et vapeurs inflammables près de cet électroménager ou de tout autre appareil.**

**QUE FAIRE SI VOUS SENTEZ UNE ODEUR DE GAZ :**

- **ÉVITER d'allumer tout appareil.**
- **ÉVITER de toucher tout interrupteur électrique. ÉVITER d'utiliser tout téléphone dans votre bâtiment.**
- **Évacuez la pièce, le bâtiment ou la zone de tous ses occupants.**
- **Appeler immédiatement votre fournisseur de gaz de chez un voisin. Suivre les consignes de votre fournisseur de gaz.**
- **Dans l'impossibilité de joindre votre fournisseur, appeler le service d'incendie.**
- **L'installation et la réparation de la sècheuse doivent être acquittées par un monteur qualifié, une agence de service ou votre fournisseur de gaz.**

**Définitions**

 Voici le symbole d'alerte de sécurité. Il sert à vous mettre en garde contre les risques potentiels de lésions corporelles. Respectez tous les messages de sécurité qui suivent ce symbole afin d'éviter les risques de lésions corporelles graves ou mortelles.

**DANGER**

La mention DANGER indique un danger imminent qui causera la mort ou des lésions corporelles graves s'il n'est pas évité.

**AVERTISSEMENT**

La mention AVERTISSEMENT indique une situation potentiellement dangereuse qui, si elle n'est pas évitée, peut entraîner des lésions corporelles graves, voire la mort.

**ATTENTION**

La mention ATTENTION signale la présence d'une situation potentiellement dangereuse qui, si elle n'est pas évitée, est susceptible de causer des lésions corporelles mineures ou moyennement graves.

**IMPORTANT**

Cette mention indique des renseignements importants relatifs à l'installation, au fonctionnement ou à l'entretien. Toutefois, ceux-ci n'impliquent aucune notion de danger.

**AVERTISSEMENT****RISQUE D'INCENDIE**

Afin de réduire les risques d'incendie, de décharge électrique ou de lésions corporelles aux personnes lors de l'utilisation de cette sècheuse, respectez les avertissements de base énumérés ci-dessous. Le non-respect des consignes de sécurité importantes peut entraîner des dommages matériels, des lésions corporelles graves, voire la mort.

**Pour éviter un incendie**

- NE PAS sécher des articles secs qui ont été préalablement nettoyés, trempés ou tachés d'essence, de solvants de nettoyage, de kérosène, de cires ou d'autres substances inflammables ou explosives.

ÉVITER DE ranger ces articles sur ou près de la sècheuse. Ces substances dégagent des vapeurs qui pourraient s'enflammer ou exploser.

- ÉVITER DE placer des articles exposés aux huiles de cuisson dans votre sècheuse. Les articles contaminés par des huiles de cuisson peuvent contribuer à une réaction chimique qui peut faire prendre feu à une charge. Pour réduire le risque d'incendie dû à des charges contaminées, la dernière partie d'un cycle de séchage se déroule à froid (période de refroidissement). Évitez d'arrêter la sècheuse avant la fin du cycle de séchage, à moins que tous les articles ne soient rapidement retirés et étalés afin de dissiper la chaleur.
- ÉVITER DE sécher des articles contenant du caoutchouc, du plastique ou des matériaux similaires comme les soutiens-gorges, caoutchoucs, tapis de bain, tapis, bavettes, culottes de bébé, sacs en plastique et oreillers pouvant fondre ou brûler. Lorsqu'ils sont chauffés, certains matériaux en caoutchouc peuvent, dans certaines circonstances, prendre feu par combustion spontanée.
- ÉVITER DE faire fonctionner la sècheuse si le filtre à peluches est bloqué, endommagé ou manquant. Cela présente un risque d'incendie, de surchauffe et de dommages aux tissus.
- ÉVITER d'obstruer le flux d'air d'évacuation. ÉVITER d'empiler ou placer du linge ou de déposer des tapis sur l'avant ou l'arrière de la sècheuse.

**AVERTISSEMENT****RISQUE D'INCENDIE**

Nettoyez le filtre à peluches avant ou après chaque chargement. L'intérieur de la sècheuse, le carter de filtre à peluches et le conduit d'évacuation doivent être nettoyés environ tous les 18 mois par un personnel qualifié. Une accumulation excessive de peluches peut nuire au séchage efficace et provoquer un incendie. Voir *Entretien et nettoyage*.

**AVERTISSEMENT****RISQUE D'INCENDIE**

Une sècheuse produit des peluches combustibles. La sècheuse doit être raccordée à une évacuation extérieure. Inspectez régulièrement l'orifice d'évacuation extérieur et éliminez toute accumulation de peluches autour de l'orifice et dans les environs.

- ÉVITER de pulvériser n'importe quel type d'aérosol dans, sur ou près de la sècheuse à tout moment.
- ÉVITER d'utiliser des assouplissants à tissu ou des produits pour éliminer l'électricité statique sauf si recommandés par le fabricant du produit ou de l'assouplissant.



## AVERTISSEMENT

CESSER l'utilisation de la sècheuse si vous entendez des crissements, des grincements, des frottements ou d'autres bruits inhabituels. Cela peut s'avérer un signe de panne mécanique et provoquer un incendie ou des lésions corporelles graves. **Contactez immédiatement un technicien qualifié.**

- Le non-respect de ces avertissements peut provoquer un incendie, une explosion, causer des lésions corporelles graves ou entraîner des dommages à la sècheuse.

### Protéger les enfants

- ÉVITER de laisser jouer les enfants sur ou dans la sècheuse. Une surveillance étroite est nécessaire lorsque l'appareil est utilisé à proximité des enfants. Quand les enfants grandissent, apprenez-leur l'utilisation appropriée et sécuritaire de tous les électroménagers.
- Détruisez le carton, les sacs en plastique et autres matériaux d'emballage après le déballage de la sècheuse. Les enfants peuvent les utiliser pour jouer. Les boîtes de carton recouvertes de tapis, de couvre-lits, de feuilles de plastique ou de pellicule étirable peuvent se transformer en chambres hermétiques.
- Tenir les produits de lessive hors de la portée des enfants. Observez tous les avertissements sur les étiquettes des produits afin d'éviter toute lésion corporelle.
- Avant de mettre la sècheuse hors service ou aux rebus, retirez la porte afin d'éviter tout risque de coincement accidentel.
- Le non-respect de ces avertissements peut entraîner des lésions corporelles graves.

### Prévenir les lésions corporelles

- Pour éviter les risques de décharge électrique et assurer la stabilité pendant le fonctionnement, la sècheuse doit être installée et mise à la terre par un technicien qualifié conformément au code du bâtiment en vigueur. Les notices d'installation sont emballées dans la

sècheuse à l'intention de l'installateur. Voir les *notices d'installation* pour les procédures détaillées de mise à la terre. Si la sècheuse est déplacée, faites-la vérifier et réinstaller par un technicien qualifié.

- Pour éviter toute lésion corporelle ou d'endommager la sècheuse, le cordon électrique d'une sècheuse à gaz doit être branché dans une prise à trois broches polarisée et correctement mise à la terre. La troisième broche de mise à la terre ne doit jamais être enlevée. Ne jamais mettre la sècheuse à la terre sur une conduite de gaz. ÉVITER d'utiliser une rallonge ou tout adaptateur.
- TOUJOURS débrancher la sècheuse de l'alimentation électrique avant de tenter un entretien ou un nettoyage. Tout non-respect peut provoquer une décharge électrique ou entraîner des lésions corporelles.
- ÉVITER l'usage de tout type de nettoyant en aérosol pour nettoyer l'intérieur de la sècheuse. Cela peut produire des émanations dangereuses ou causer une décharge électrique.
- Prévenir les lésions corporelles ÉVITER de mettre les mains dans la sècheuse si le tambour est en mouvement. Attendez que la sècheuse soit complètement arrêtée avant de mettre les mains dans le tambour.

### Prévenir les blessures et les dommages à la sècheuse

- Toutes les réparations et tous les entretiens doivent être effectués par un fournisseur de services agréé sauf si expressément recommandé dans le *Guide d'utilisation et d'entretien*. Utilisez uniquement des pièces d'origine autorisées.
- ÉVITER d'altérer les commandes.
- ÉVITER de vous asseoir, marcher ou de monter sur la sècheuse. ÉVITER de déposer des charges lourdes sur le dessus. La sècheuse n'est pas conçue pour supporter tout ce poids.
- ÉVITER d'installer ou de ranger la sècheuse là où elle sera exposée aux intempéries.
- Les interrupteurs limiteurs thermiques éteignent automatiquement le moteur en cas peu probable de surchauffe. Un technicien d'entretien et de réparation doit remplacer le ou les interrupteurs du ou des limiteurs thermiques après avoir corrigé la panne.
- Le non-respect de ces avertissements peut entraîner des lésions corporelles graves.



## AVERTISSEMENT

### RISQUE D'INCENDIE OU DE DÉCHARGE ÉLECTRIQUE

Éviter les risques d'incendie et de décharge électrique. NE JAMAIS utiliser une fiche adaptatrice ou de rallonge; ne pas couper ou de toute façon enlever ou contourner la broche de mise à la terre. Le non-respect de cet avertissement peut occasionner des lésions corporelles graves, voire la mort.

#### Sècheuse électrique de 240 V

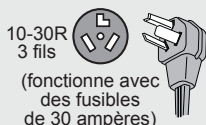

10-30R  
3 fils  
(fonctionne avec  
des fusibles  
de 30 ampères)



14-30R  
4 fils  
(fonctionne avec  
des fusibles  
de 30 ampères)

Un cordon d'alimentation certifié UL doit être installé sur les sècheuses électriques (non inclus, sauf pour les modèles fabriqués pour être vendus au Canada).

#### Sècheuse à gaz de 120 V Prise murale avec mise à la terre



Il ne faut en aucun cas couper, enlever ou contourner la broche de mise à la terre.

Cordon d'alimentation avec fiche à trois broches avec mise à la terre



## ATTENTION

La loi californienne sur la sécurité de l'eau potable et des toxiques (California Safe Drinking Water and Toxic Enforcement Act) exige que le gouverneur de la Californie publie une liste des substances connues pour causer le cancer, des anomalies congénitales ou d'autres anomalies de la reproduction et oblige les entreprises à prévenir le client d'une exposition potentielle à ces substances. Cette liste comprend la suie et le monoxyde de carbone qui peuvent tous deux être produits par l'utilisation de ce produit.

**BIEN LIRE TOUTES LES CONSIGNES AVANT  
D'UTILISER LA SÈCHEUSE.**

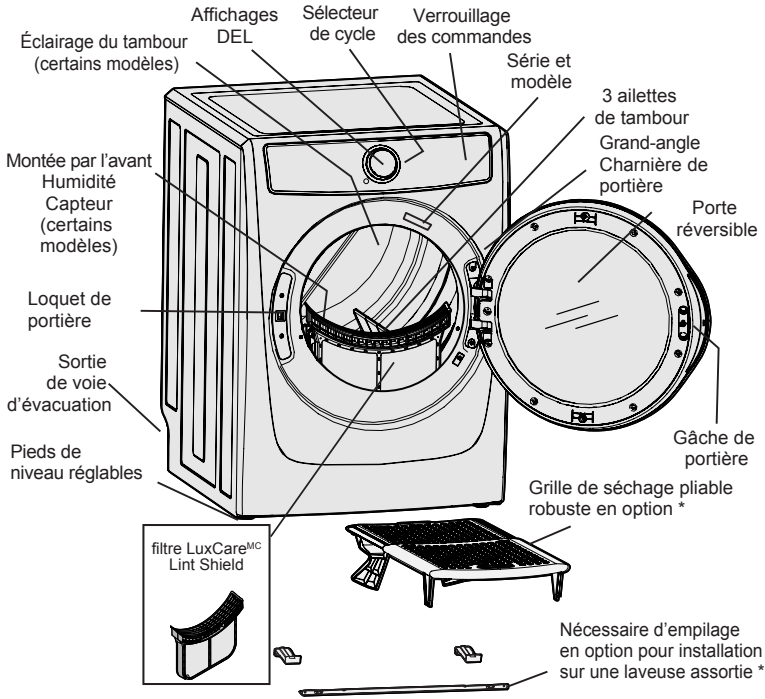

\*Non inclus à l'achat initial. Peut être acheté comme accessoire.

Ce manuel couvre de nombreux modèles; tous les cycles, options ou fonctionnalités répertoriés ne sont pas disponibles sur tous les modèles. Reportez-vous au tableau ci-dessous pour un aperçu des fonctions disponibles pour chaque série de modèles.

| éclairage du tambour | réversibilité de la porte | capteur d'humidité monté à l'avant | PredictiveDry | filtre LuxCare <sup>MC</sup> Lint Shield | Perfect steam | antistatique | séchage rapide | culbutage prolongé |
|----------------------|---------------------------|------------------------------------|---------------|--|---------------|--------------|----------------|--------------------|
|----------------------|---------------------------|------------------------------------|---------------|--|---------------|--------------|----------------|--------------------|

|                    |     |     |     |     |     |     |     |         |
|--------------------|-----|-----|-----|-----|-----|-----|-----|---------|
| <b>Modèles 300</b> | non | oui | oui | non | oui | non | non | non     |
| <b>Modèles 400</b> | oui | oui | oui | non | oui | oui | non | 20 min. |
| <b>Modèles 500</b> | oui | oui | non | oui | oui | oui | oui | 18 min. |
| <b>Modèles 600</b> | oui | oui | non | oui | oui | oui | oui | 15 min. |

Une liste complète des paramètres disponibles pour chaque modèle et des explications détaillées de leurs paramètres et options sont décrites dans les pages suivantes :

|  |    |
|--|----|
| Tableau de réglage :<br>sècheuse de collection 300 ..... | 12 |
| Tableau de réglage :<br>sècheuse de collection 400 ..... | 13 |
| Tableau de réglage :<br>sècheuse de collection 500 ..... | 14 |

|  |    |
|--|----|
| Tableau de réglage :<br>sècheuse de collection 600 ..... | 16 |
| Sélection de cycle .....                                 | 18 |
| Réglages des cycles .....                                | 19 |
| Options de cycle .....                                   | 20 |
| Autres fonctions .....                                   | 22 |

# 8 Fonctionnalités

## Série de modèles

### MODÈLES 300

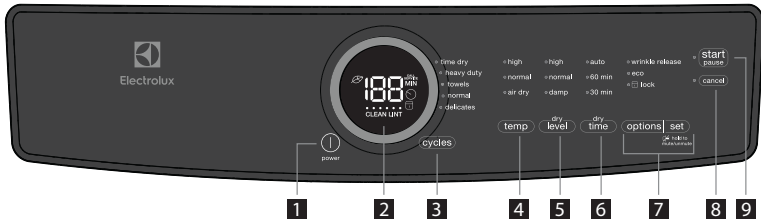

### MODÈLES 400

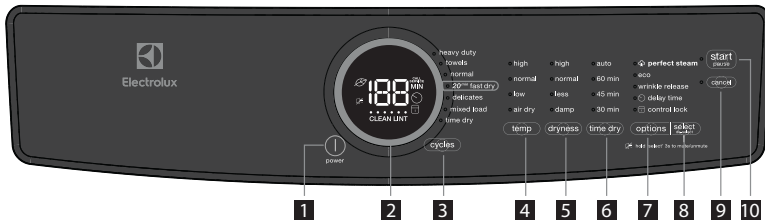

### MODÈLES 500

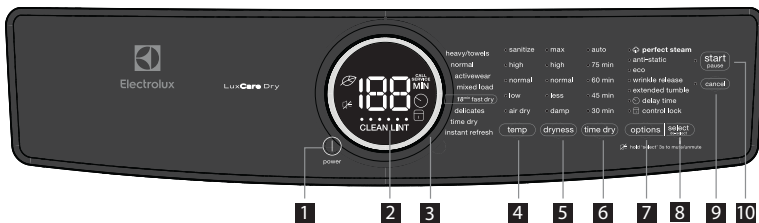

### MODÈLES 600

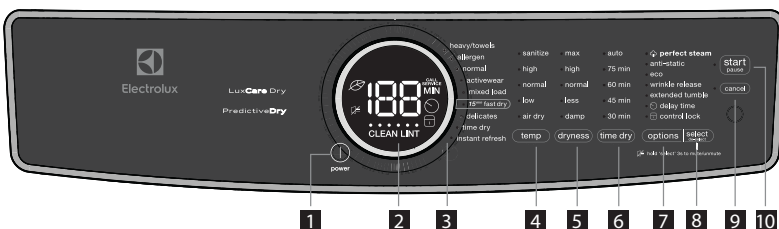

- 1** mise en marche
- 2** affichages DEL
- 3** sélecteur de cycle
- 4** température
- 5** niveau de séchage
- 6** séchage minuté (durée)
- 7** options/sélection (régler)
- 8** annuler
- 9** démarrer/pause

Ce manuel couvre de nombreux modèles; tous les cycles, options ou fonctionnalités répertoriés ne sont pas disponibles sur tous les modèles. Les consoles illustrées plus haut à titre indicatif uniquement. Votre modèle peut différer.



## Avant d'utiliser votre sècheuse



### AVERTISSEMENT

Pour réduire les risques d'incendie, de décharge électrique ou de lésions corporelles, lisez les **CONSIGNES DE SÉCURITÉ IMPORTANTES** du *Guide d'utilisation et d'entretien* avant d'utiliser votre sècheuse.



### AVERTISSEMENT

ÉVITER faire fonctionner la sècheuse sans filtre à peluches.



### AVERTISSEMENT

Nettoyez le filtre à peluches après chaque charge.

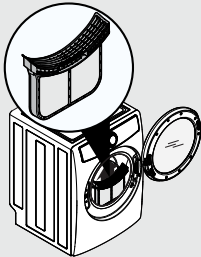
| ÉTAPES  | CONSEILS  | IMPORTANT  |
|---|---|--|
| 1. Préparation la charge pour le séchage.                             | <ul style="list-style-type: none"> <li>• Sécher les articles de tissu, de poids et de construction similaire dans la même charge.</li> <li>• Séparez les objets sombres des objets de couleur claire. Séparez les articles pelucheux de ceux qui attirent les peluches.</li> <li>• Vérifiez s'il y a des taches qui n'ont pas été enlevées lors du lavage. Répétez le processus de détachage et lavez à nouveau avant de sécher. La chaleur de la sècheuse peut fixer les taches en permanence.</li> <li>• Placez des objets délicats, recouverts de caoutchouc ou les petits objets dans un sac en filet (non inclus).</li> <li>• Assurez-vous que les boucles, les boutons et les garnitures résisteront à la chaleur et n'endommageront pas le fini du tambour. Fermez les fermetures éclair; attachez les crochets et les attaches en boucle. Attachez les ficelles et les ceintures pour éviter les emmêlements et les nœuds.</li> </ul> | <p><b>CESSER</b> de laver des articles contenant de la fibre de verre à la machine. Les infimes particules de fibre de verre laissées dans le tambour sont transférées sur d'autres tissus et provoquent des irritations de la peau ou endommagent les tissus.</p> <p><b>CESSER</b> de laver les vêtements ou d'autres matériaux résistants à l'eau ou hydrofuges.</p> |
| 2. Assurez-vous que le filtre à peluches est en place et bien propre. |    | <p><b>CESSER</b> de faire fonctionner la sècheuse sans filtre à peluches.</p>  |

# 10 Mode d'emploi

## Procédures d'exploitation (suite)

| ÉTAPES  | CONSEILS  | IMPORTANT  |
|---|---|--|
| 3. Chargez la sècheuse et fermez la porte.                | <ul style="list-style-type: none"><li>• Chargez les objets de manière lâche. La charge humide moyenne doit remplir le tambour de 1/3 à 1/2 capacité. Les articles ont besoin d'espace pour culbuter librement pour un séchage uniforme et moins de froissement.</li><li>• Si vous le souhaitez, placez une feuille d'assouplissant à tissu sur le dessus de la charge au début du cycle.</li><li>• Pour les gros objets, allez-y deux ou trois articles à la fois. Finissez de remplir la charge avec des objets plus petits.</li><li>• Pour les charges délicates ou très petites, ajoutez deux ou trois articles similaires pour améliorer l'action de culbutage.</li></ul>   | <p><b>CESSER</b> de surcharger la sècheuse. Pour économiser de l'énergie, du temps et éviter le froissage et le séchage inégal, ne pas surcharger la sècheuse.</p> <p><b>CESSER</b> le surséchage. Un séchage excessif peut causer des froissements, un rétrécissement, des peluches et une accumulation d'électricité statique.</p>   |
| 4. Sélectionnez le programme approprié au type de charge. | <ul style="list-style-type: none"><li>• Voir <i>Sélection de cycle</i> et <i>Réglages de cycle</i> pour les descriptions détaillées des commandes de cycle.</li><li>• Voir les <i>Tableaux de réglage des cycles</i> pour déterminer les paramètres disponibles pour chaque cycle.</li><li>• Pour offrir les meilleurs soins, tous les paramètres ou toutes options ne sont pas disponibles pour tous les cycles. Si aucune option n'est disponible pour un certain cycle, l'indicateur ne s'allume pas. Voir <i>Tableaux de réglages</i> pour plus d'informations sur les options disponibles pour chaque cycle selon le modèle.</li><li>• Les réglages effectués sur la plupart des paramètres de cycle sont mémorisés et rappelés à chaque sélection ultérieure du cycle. Pour revenir aux paramètres d'usine, appuyez simultanément sur les touches <b>&lt; dryness &gt; (niveau de séchage)</b> et <b>&lt; options &gt; (options)</b> jusqu'à ce que le signal sonore retentisse.</li></ul>  <p>The diagram shows a close-up of the control panel of a clothes dryer. It features a large circular dial on the left, a row of five indicator lights in the center, and two buttons on the right. The top button is labeled 'dryness' and the bottom button is labeled 'options'. Two arrows point to these two buttons, indicating they should be pressed simultaneously to reset the settings to factory defaults.</p> | <p>Un séchage excessif peut causer des froissements, un rétrécissement, des peluches et une accumulation d'électricité statique.</p> <p>Pour éviter l'exposition involontaire et accidentelle des matériaux délicats à la chaleur excessive ou à la vapeur inattendue, les réglages de température des options <b>&lt; sanitize &gt; (cycle hygiénique)</b> et <b>&lt; perfect steam™ &gt; (vapeur parfaite™)</b> ne sont pas mémorisés; elles doivent être resélectionnées à chaque fois.</p> |

## Procédures d'exploitation (suite)

| ÉTAPES  | CONSEILS   | IMPORTANT   |
|---|--|---|
| <p>5. Fermez la porte de la sècheuse et démarrez le cycle de séchage.</p> | <ul style="list-style-type: none"> <li>• Pour démarrer le cycle de séchage, fermez la porte et appuyez sur la touche <b>&lt; start/pause &gt; (démarrer/pause)</b>.</li> <li>• Pour ajouter un article dans le tambour, appuyez sur <b>&lt; start/pause &gt; (démarrer/pause)</b>. Ajoutez l'article, fermez la porte, puis appuyez sur <b>&lt; start/pause &gt; (démarrer/pause)</b> pour reprendre le cycle.</li> <li>• Pour changer de réglage d'option une fois le cycle démarré, appuyez sur la touche <b>&lt; start/pause &gt; (démarrer/pause)</b>, modifiez les paramètres, puis appuyez sur <b>&lt; start/pause &gt; (démarrer/pause)</b>. Si le cycle n'est pas interrompu en premier, l'appareil émet plusieurs bips lorsque les touches sont enfoncées, mais aucun changement de cycle ne sera appliqué.</li> <li>• Pour changer un cycle une fois qu'il a commencé, appuyez sur <b>&lt; cancel &gt; (annuler)</b> pour annuler le cycle; sélectionnez un nouveau cycle et appuyez sur <b>&lt; start/pause &gt; (démarrer/pause)</b> pour commencer le nouveau cycle. Changer une sélection sans annuler le cycle actuel <b>NE MODIFIE PAS</b> le cycle.</li> <li>• Pour annuler un cycle, appuyez sur <b>&lt; cancel &gt; (annuler)</b>.</li> </ul> | <p>La sècheuse <b>NE FONCTIONNE PAS</b> si la porte est ouverte.</p> <p>Lorsque vous séchez un seul article volumineux comme une couette, faites une pause en cours de cycle pour la retourner « à l'envers » et maximiser l'efficacité du séchage.</p> |
| <p>6. Enlever les articles une fois secs.</p>                             | <ul style="list-style-type: none"> <li>• Un signal sonore retentira à la fin du cycle, si l'option n'est pas réglée à mise en sourdine.</li> <li>• Retirez immédiatement les articles à la fin du cycle et accrochez ou pliez-les.</li> </ul>  | <p>Voir les instructions du fabricant.</p>  |
| <p>7. Nettoyage du filtre à peluches.</p>                                 | <ul style="list-style-type: none"> <li>• Voir la rubrique <i>Entretien et nettoyage</i> de la section.</li> <li>• Le message <b>&lt; CLEAN LINT &gt; (dégager les peluches)</b> apparaît sur l'indicateur d'état de fonctionnement à la fin du cycle pour vous rappeler de retirer les peluches du filtre.</li> </ul>  | <p><b>TOUJOURS ENLEVER LES PELUCHES à la fin de chaque cycle (voir l'avertissement à la page précédente).</b></p>   |

# 12 Contrôles et paramètres

## Tableau de réglage : sècheuse de collection 300

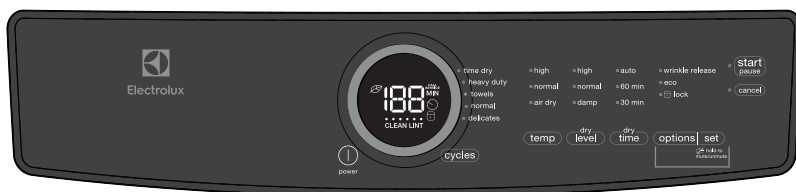

Ces températures, niveaux de séchage et options sont disponibles pour les cycles suivants :

### SÉLECTIONS DE CYCLE

|                                    |                                      |                            |                        |                                      |
|------------------------------------|--------------------------------------|----------------------------|------------------------|--------------------------------------|
| < dry time ><br>(durée de séchage) | < heavy duty ><br>(service intensif) | < towels ><br>(serviettes) | < normal ><br>(normal) | < delicates ><br>(articles délicats) |
|------------------------------------|--------------------------------------|----------------------------|------------------------|--------------------------------------|

### Température (TEMP)

|                               |   |   |   |   |   |
|-------------------------------|---|---|---|---|---|
| < high > (haute température)  | ✓ | ✓ | ✓ | ✓ |   |
| < normal > (normale)          | ✓ | ✓ | ✓ | ✓ | ✓ |
| < air dry > (séchage à l'air) | ✓ |   |   |   |   |

### < dryness > (niveau de séchage)

|                              |  |   |   |   |   |
|------------------------------|--|---|---|---|---|
| < high > (haute température) |  | ✓ | ✓ | ✓ |   |
| < normal > (normale)         |  |   | ✓ | ✓ | ✓ |
| < damp > (humide)            |  |   |   | ✓ | ✓ |

### < dry time > (durée de séchage)

|                        |   |   |   |   |   |
|------------------------|---|---|---|---|---|
| < auto > (automatique) |   | ✓ | ✓ | ✓ | ✓ |
| 60 min                 | ✓ |   |   |   |   |
| 30 min                 | ✓ |   |   |   |   |

### < options > (options)

|  |   |   |   |   |   |
|--|---|---|---|---|---|
| < wrinkle release ><br>(défroissage)                     | ✓ | ✓ |   | ✓ | ✓ |
| éco  |   | ✓ | ✓ | ✓ | ✓ |
| < control lock ><br>(verrouillage des commandes)         | ✓ | ✓ | ✓ | ✓ | ✓ |
| < press & hold chime ><br>(carillon - maintenir enfoncé) | ✓ | ✓ | ✓ | ✓ | ✓ |

✓ = Sélections disponibles. □ = Réglages en usine. ■ = Préréglages non modifiables.

RÉGLAGES DE CYCLE

OPTIONS DE CYCLE

## Tableau de réglage : sècheuse de collection 400

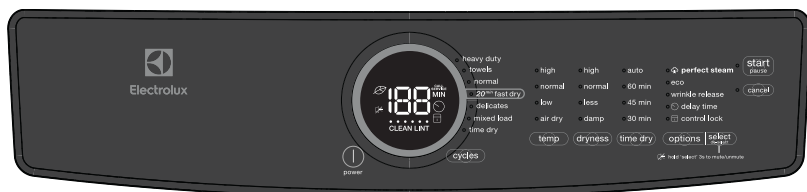

Ces températures, niveaux de séchage et options sont disponibles pour les cycles suivants :

### SÉLECTIONS DE CYCLE

|                                      |                            |                      |   |                                     |                                  |                                  |
|--------------------------------------|----------------------------|----------------------|---|-------------------------------------|----------------------------------|----------------------------------|
| < heavy duty ><br>(service intensif) | < towels ><br>(serviettes) | < normal > (normale) | < 20<sup>min</sup> fast dry ><br>(séchage rapide) | < delicate ><br>(articles délicats) | < mixed load ><br>(charge mixte) | < time dry ><br>(séchage minuté) |
|--------------------------------------|----------------------------|----------------------|---|-------------------------------------|----------------------------------|----------------------------------|

#### Température (TEMP)

|                               |   |   |   |   |   |   |
|-------------------------------|---|---|---|---|---|---|
| < high > (haute température)  | ✓ | ✓ | ✓ | ✓ | ✓ | ✓ |
| < normal > (normale)          | ✓ | ✓ | ✓ | ✓ | ✓ | ✓ |
| < low > (basse)               |   |   | ✓ | ✓ | ✓ | ✓ |
| < air dry > (séchage à l'air) |   |   |   |   |   | ✓ |

#### < dryness > (niveau de séchage)

|                              |   |   |   |   |   |  |
|------------------------------|---|---|---|---|---|--|
| < high > (haute température) | ✓ | ✓ | ✓ |   | ✓ |  |
| < normal > (normale)         |   | ✓ | ✓ | ✓ | ✓ |  |
| < less > (moindre)           |   |   | ✓ | ✓ | ✓ |  |
| < damp > (humide)            |   |   | ✓ | ✓ | ✓ |  |

#### < dry time > (durée de séchage)

|                                       |   |   |   |   |   |   |
|---------------------------------------|---|---|---|---|---|---|
| < auto dry ><br>(séchage automatique) | ✓ | ✓ | ✓ | ✓ | ✓ |   |
| 60 min                                |   |   |   |   |   | ✓ |
| 45 min                                |   |   |   |   |   | ✓ |
| 30 min                                |   |   |   |   |   | ✓ |

#### < options > (options)

|  |   |   |   |   |   |   |
|--|---|---|---|---|---|---|
| < perfect steam™ ><br>(vapeur parfaite™)                 |   |   | ✓ |   | ✓ | ✓ |
| < wrinkle release ><br>(défroissage)                     | ✓ |   | ✓ |   | ✓ | ✓ |
| éco  | ✓ | ✓ | ✓ |   | ✓ | ✓ |
| < delay time ><br>(démarrage différé)                    | ✓ | ✓ | ✓ | ✓ | ✓ | ✓ |
| < press & hold chime ><br>(carillon - maintenir enfoncé) | ✓ | ✓ | ✓ | ✓ | ✓ | ✓ |
| < control lock > (verrouillage<br>des commandes)         | ✓ | ✓ | ✓ | ✓ | ✓ | ✓ |

✓ = sélections disponibles. □ = réglages en usine. ■ = pré-réglages non modifiables.

RÉGLAGES DE CYCLE

OPTIONS DE CYCLE

# 14 Contrôles et paramètres

## Tableau de réglage : sècheuse de collection 500

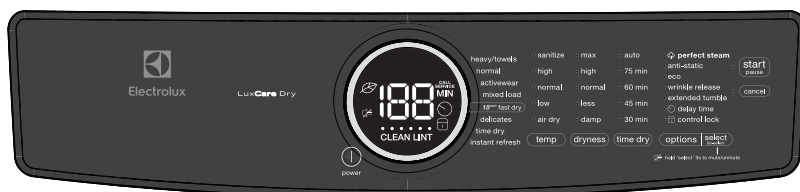

Ces températures, niveaux de séchage et options sont disponibles pour les cycles suivants :

### SÉLECTIONS DE CYCLE

|  |                      |                                      |                               |  |                                   |                               |   |
|--|----------------------|--------------------------------------|-------------------------------|--|-----------------------------------|-------------------------------|---|
| < heavy/towels > (service intensif/serviettes) | < normal > (normale) | < active wear > (vêtements de sport) | < mixed load > (charge mixte) | 18<sup>°</sup> min > (min) < fast dry > (séchage rapide) | < delicates > (articles délicats) | < time dry > (séchage minuté) | < instant refresh > (rafraîchissement instantané) |
|--|----------------------|--------------------------------------|-------------------------------|--|-----------------------------------|-------------------------------|---|

#### Température (TEMP)

|                                 |   |   |   |   |  |   |   |
|---------------------------------|---|---|---|---|--|---|---|
| < sanitize > (cycle hygiénique) | ✓ |   |   |   |  |   | ✓ |
| < high > (haute température)    | ✓ |   | ✓ | ✓ |  | ✓ | ✓ |
| < normal > (normale)            | ✓ | ✓ | ✓ | ✓ |  | ✓ |   |
| < low > (basse)                 |   | ✓ | ✓ | ✓ |  | ✓ |   |
| < air dry > (séchage à l'air)   |   |   |   |   |  | ✓ |   |

#### < dryness > (niveau de séchage)

|                              |   |   |   |   |   |   |  |
|------------------------------|---|---|---|---|---|---|--|
| < max > (max.)               | ✓ | ✓ |   |   |   |   |  |
| < high > (haute température) | ✓ | ✓ | ✓ | ✓ |   |   |  |
| < normal > (normale)         | ✓ | ✓ | ✓ | ✓ | ✓ |   |  |
| < less > (moindre)           |   | ✓ | ✓ | ✓ | ✓ |   |  |
| < damp > (humide)            |   | ✓ |   | ✓ |   | ✓ |  |

#### < dry time > (durée de séchage)

|                                    |   |   |   |   |   |   |   |
|------------------------------------|---|---|---|---|---|---|---|
| < auto dry > (séchage automatique) | ✓ | ✓ | ✓ | ✓ | ✓ | ✓ |   |
| 75 min                             |   |   |   |   |   |   | ✓ |
| 60 min                             |   |   |   |   |   |   | ✓ |
| 45 min                             |   |   |   |   |   |   | ✓ |
| 30 min                             |   |   |   |   |   |   | ✓ |

RÉGLAGES DE CYCLE

## Tableau de réglage : sècheuse de collection 500 (suite)

### SÉLECTIONS DE CYCLE

|  |                      |                                      |                               |  |                                   |                               |   |
|--|----------------------|--------------------------------------|-------------------------------|--|-----------------------------------|-------------------------------|---|
| < heavy/towels > (service intensif/serviettes) | < normal > (normale) | < active wear > (vêtements de sport) | < mixed load > (charge mixte) | 18< min > (min.) < fast dry > (séchage rapide) | < delicates > (articles délicats) | < time dry > (séchage minuté) | < instant refresh > (rafraîchissement instantané) |
|--|----------------------|--------------------------------------|-------------------------------|--|-----------------------------------|-------------------------------|---|

### < options > (options)

OPTIONS DE CYCLE

|   |                                     |                                     |                                     |                                     |                                     |                                     |                                     |                                     |
|---|-------------------------------------|-------------------------------------|-------------------------------------|-------------------------------------|-------------------------------------|-------------------------------------|-------------------------------------|-------------------------------------|
| < anti-static > (antistatique)                        | <input checked="" type="checkbox"/> | <input checked="" type="checkbox"/> | <input type="checkbox"/>            | <input checked="" type="checkbox"/> | <input type="checkbox"/>            | <input checked="" type="checkbox"/> | <input type="checkbox"/>            | <input type="checkbox"/>            |
| < perfect steam™ > (vapeur parfaite™)                 | <input type="checkbox"/>            | <input checked="" type="checkbox"/> | <input type="checkbox"/>            | <input checked="" type="checkbox"/> | <input type="checkbox"/>            | <input checked="" type="checkbox"/> | <input type="checkbox"/>            | <input checked="" type="checkbox"/> |
| < wrinkle release > (défroissage)                     | <input checked="" type="checkbox"/> | <input checked="" type="checkbox"/> | <input type="checkbox"/>            | <input checked="" type="checkbox"/> | <input type="checkbox"/>            | <input checked="" type="checkbox"/> | <input type="checkbox"/>            | <input type="checkbox"/>            |
| < extended tumble > (culbutage prolongé)              | <input checked="" type="checkbox"/> | <input checked="" type="checkbox"/> | <input type="checkbox"/>            | <input checked="" type="checkbox"/> | <input checked="" type="checkbox"/> | <input checked="" type="checkbox"/> | <input checked="" type="checkbox"/> | <input type="checkbox"/>            |
| éco   | <input checked="" type="checkbox"/> | <input checked="" type="checkbox"/> | <input checked="" type="checkbox"/> | <input checked="" type="checkbox"/> | <input type="checkbox"/>            | <input checked="" type="checkbox"/> | <input type="checkbox"/>            | <input type="checkbox"/>            |
| < delay time > (démarrage différé)                    | <input checked="" type="checkbox"/> | <input checked="" type="checkbox"/> | <input checked="" type="checkbox"/> | <input checked="" type="checkbox"/> | <input checked="" type="checkbox"/> | <input checked="" type="checkbox"/> | <input checked="" type="checkbox"/> | <input checked="" type="checkbox"/> |
| < press & hold chime > (carillon - maintenir enfoncé) | <input checked="" type="checkbox"/> | <input checked="" type="checkbox"/> | <input checked="" type="checkbox"/> | <input checked="" type="checkbox"/> | <input checked="" type="checkbox"/> | <input checked="" type="checkbox"/> | <input checked="" type="checkbox"/> | <input checked="" type="checkbox"/> |
| < control lock > (verrouillage des commandes)         | <input checked="" type="checkbox"/> | <input checked="" type="checkbox"/> | <input checked="" type="checkbox"/> | <input checked="" type="checkbox"/> | <input checked="" type="checkbox"/> | <input checked="" type="checkbox"/> | <input checked="" type="checkbox"/> | <input checked="" type="checkbox"/> |

✓ = Sélections disponibles. □ = Réglages en usine. ■ = Préréglages non modifiables.

# 16 Contrôles et paramètres

## Tableau de réglage : sècheuse de collection 600

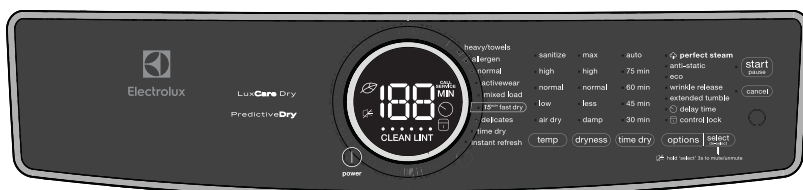

Ces températures, niveaux de séchage et options sont disponibles pour les cycles suivants :

### SÉLECTIONS DE CYCLE

|  |                           |                      |                                      |                               |   |                                   |                               |   |
|--|---------------------------|----------------------|--------------------------------------|-------------------------------|---|-----------------------------------|-------------------------------|---|
| < heavy/towels > (service intensif/serviettes) | < allergen > (allergènes) | < normal > (normale) | < active wear > (vêtements de sport) | < mixed load > (charge mixte) | 15 < min > (min.) < fast dry > (séchage rapide) | < delicates > (articles délicats) | < time dry > (séchage minuté) | < instant refresh > (rafraîchissement instantané) |
|--|---------------------------|----------------------|--------------------------------------|-------------------------------|---|-----------------------------------|-------------------------------|---|

### RÉGLAGES DE CYCLE

#### Température (TEMP)

|                                 |   |   |   |   |   |   |   |   |
|---------------------------------|---|---|---|---|---|---|---|---|
| < sanitize > (cycle hygiénique) | ✓ |   |   |   |   |   |   | ✓ |
| < high > (haute température)    | ✓ | ✓ |   |   | ✓ | ✓ |   | ✓ |
| < normal > (normale)            | ✓ |   | ✓ | ✓ | ✓ |   | ✓ |   |
| < low > (basse)                 |   |   | ✓ | ✓ | ✓ |   | ✓ |   |
| < air dry > (séchage à l'air)   |   |   |   |   |   |   | ✓ |   |

#### < dryness > (niveau de séchage)

|                              |   |   |   |   |   |  |   |  |
|------------------------------|---|---|---|---|---|--|---|--|
| < max > (max.)               | ✓ | ✓ | ✓ |   |   |  |   |  |
| < high > (haute température) | ✓ |   | ✓ | ✓ | ✓ |  |   |  |
| < normal > (normale)         | ✓ |   | ✓ | ✓ | ✓ |  | ✓ |  |
| < less > (moindre)           |   |   | ✓ | ✓ | ✓ |  | ✓ |  |
| < damp > (humide)            |   |   | ✓ | ✓ | ✓ |  | ✓ |  |

#### < time dry (dry time) > [séchage minuté (durée)]

|                                    |   |   |   |   |   |   |   |   |
|------------------------------------|---|---|---|---|---|---|---|---|
| < auto dry > (séchage automatique) | ✓ | ✓ | ✓ | ✓ | ✓ | ✓ | ✓ |   |
| 75 min                             |   |   |   |   |   |   |   | ✓ |
| 60 min                             |   |   |   |   |   |   |   | ✓ |
| 45 min                             |   |   |   |   |   |   |   | ✓ |
| 30 min                             |   |   |   |   |   |   |   | ✓ |



## Tableau de réglage : sècheuse de collection 600 (suite)

### SÉLECTIONS DE CYCLE

|  |                           |                      |                                      |                               |  |                                   |                               |   |
|--|---------------------------|----------------------|--------------------------------------|-------------------------------|--|-----------------------------------|-------------------------------|---|
| < heavy/towels > (service intensif/serviettes) | < allergen > (allergènes) | < normal > (normale) | < active wear > (vêtements de sport) | < mixed load > (charge mixte) | 15 <sup>min</sup> > (min.) < fast dry > (séchage rapide) | < delicates > (articles délicats) | < time dry > (séchage minuté) | < instant refresh > (rafraîchissement instantané) |
|--|---------------------------|----------------------|--------------------------------------|-------------------------------|--|-----------------------------------|-------------------------------|---|

### < options > (options)

|                  |   |   |   |   |   |   |   |   |   |
|------------------|---|---|---|---|---|---|---|---|---|
| OPTIONS DE CYCLE | < anti-static > (antistatique)                        | ✓ |   | ✓ |   | ✓ |   | ✓ |   |
|                  | < perfect steam™ > (vapeur parfaite™)                 |   |   | ✓ |   | ✓ |   | ✓ | ✓ |
|                  | < wrinkle release > (défroissage)                     | ✓ |   | ✓ |   | ✓ |   | ✓ |   |
|                  | < extended tumble > (culbutage prolongé)              | ✓ | ✓ | ✓ |   | ✓ | ✓ | ✓ |   |
|                  | éco   | ✓ |   | ✓ | ✓ | ✓ |   | ✓ |   |
|                  | < delay time > (démarrage différé)                    | ✓ | ✓ | ✓ | ✓ | ✓ | ✓ | ✓ | ✓ |
|                  | < press & hold chime > (carillon - maintenir enfoncé) | ✓ | ✓ | ✓ | ✓ | ✓ | ✓ | ✓ | ✓ |
|                  | < control lock > (verrouillage des commandes)         | ✓ | ✓ | ✓ | ✓ | ✓ | ✓ | ✓ | ✓ |

✓ = Sélections disponibles.    □ = Réglages en usine.    ■ = Préréglages non modifiables.

## Sélection de cycle



### SÉLECTIONNER LE CYCLE ADÉQUAT POUR ÉCONOMISER L'ÉNERGIE

Cette sècheuse a été spécialement conçue avec des options pour vous aider à économiser de l'énergie et par la même occasion, utiliser le réglage de séchage optimal pour vos vêtements.

**Le cycle normal a été utilisé pour évaluer l'efficacité énergétique de la sècheuse. Le cycle normal est réglé par défaut sur la température normale, le niveau de séchage normal et l'option de mode éco. (si disponible).**

Certains cycles économisent plus d'énergie que d'autres. Les cycles nécessitant le moins de chaleur économisent le plus d'énergie. Utilisez le réglage de chaleur le plus bas (cycles de séchage automatiques et minutés) et le réglage le moins sec (cycles de séchage automatique) pour économiser de l'énergie et éviter de trop sécher vos vêtements.

Appuyez sur la touche **< power > (mise sous tension)** pour allumer l'appareil. Tournez le sélecteur de cycle dans les deux sens ou appuyez plusieurs fois sur la touche **< cycles >** (cycles) (selon votre modèle) pour faire défiler jusqu'au cycle désiré. Le voyant du cycle sélectionné s'allume et la durée des cycles de séchage automatiques ou la durée réelle des cycles de séchage minutés s'affiche sur affichages DEL.

Les paramètres et options par défaut du cycle sélectionné sont automatiquement indiqués. Dans la plupart des cas, les paramètres de cycle et les options peuvent être modifiés. Voir *Réglages de cycle, Options de cycle, et Tableaux de réglages* pour de plus amples détails.

Pour changer le cycle une fois qu'il a commencé, appuyez sur **< cancel > (annuler)** avant de sélectionner un nouveau cycle. Tourner le sélecteur de cycle ou appuyer sur la touche des cycles NE modifie pas le cycle.

### Cycles de séchage automatique

Les cycles de séchage automatique éliminent toute incertitude quant à la sélection du temps de séchage pour chaque charge. Les capteurs d'humidité détectent le niveau d'humidité de la charge lorsqu'elle culbute dans l'air chaud. Les cycles de séchage automatiques permettent le séchage automatique de la charge à la température sélectionnée et au niveau souhaité.

Les cycles de séchage automatique économisent temps et énergie tout en protégeant les tissus. Lorsque la charge atteint le niveau de séchage sélectionné, elle continue de culbutter sans chauffage pendant une période de refroidissement. Cette action contribue à réduire le froissement et rend le linge plus facile à manipuler pendant le déchargement.



### REMARQUE

Les durées initiales de cycle de séchage automatique ne sont que des estimations, la durée de séchage réel peut différer légèrement de celle affichée.

Les temps de séchage varient en fonction de la taille et de l'humidité de la charge et du type de tissu. Si la charge est trop petite ou presque sèche, il se peut que les capteurs d'humidité ne détectent pas suffisamment d'humidité pour poursuivre le cycle; le cycle se termine après quelques minutes. Si cela se produit, sélectionnez le cycle **< time dry > (séchage minuté)** pour sécher de telles charges.

La température et l'humidité ambiante, le type d'installation et la tension électrique ou la pression du gaz peuvent également affecter le temps de séchage.

#### **< heavy duty > (service intensif) (certains modèles)**

Sélectionnez ce cycle pour sécher les tissus durables comme les jeans et les salopettes.

#### **< towels > (serviettes) (certains modèles)**

Sélectionnez ce cycle pour sécher les charges lourdes comme les serviettes et les tapis de bain sans caoutchouc.

#### **< heavy/towels > (service intensif/serviettes) (certains modèles)**

Sélectionnez ce cycle pour sécher les charges lourdes et les tissus durables comme les jeans et les salopettes.

#### **< allergen > (allergènes) (certains modèles)**

Sélectionnez ce cycle pour réduire les allergènes pendant le séchage de votre linge. Ce cycle n'est pas recommandé pour les articles sujets aux dommages causés par la chaleur.

## < normal > (normal)

Sélectionnez ce cycle pour sécher les tissus de la vie quotidienne, y compris les cotons, la literie et le linge de maison.

## < active wear > (vêtements de sport (certains modèles))

Sélectionnez ce cycle pour sécher les vêtements de sport synthétiques légers, y compris les tissus extensibles.

## < delicates > (articles délicats)

Sélectionnez ce cycle pour sécher les tricots et les articles délicats.

## < mixed load > (charge mixte) (certains modèles)

Sélectionnez ce cycle pour sécher les charges contenant un mélange de tissus.

## Cycles de séchage minuté

Les cycles de séchage minutés permettent de sélectionner des durées de séchage précises. Le cycle **< time dry > (séchage minuté)** permet de sélectionner les paramètres de durée de séchage allant de **30 à 75 minutes** (selon le modèle). Ce cycle permet la sélection de diverses durées de séchage et d'une variété de réglages de température.

Le cycle **< fast dry > (séchage rapide)** (certains modèles) offre des périodes prédéfinies de **15, 18 ou 20 minutes** (selon le modèle) avec une température préréglée de **< high > (haute température)** uniquement.

Les niveaux de séchage ne seront pas disponibles lors de l'utilisation des cycles de séchage minutés.



## AVERTISSEMENT

### RISQUE D'INCENDIE

Pour prévenir un incendie, CESSER d'utiliser de la chaleur pour sécher les articles contenant des plumes ou du duvet, du caoutchouc mousse, des plastiques de texture similaire, des matériaux caoutchouteux. Utilisez les cycles **de séchage minuté** et **< air dry > (séchage à l'air)** (sans chaleur)

## < time dry > (séchage minuté)

Sélectionnez ce cycle pour régler manuellement la durée de séchage **30 à 75 minutes** (selon le modèle). pour n'importe quelle charge.

## < fast dry 20<sup>min</sup> > Séchage rapide (modèle de la collection 400)

Sélectionnez ce cycle pour sécher rapidement les petites charges en 20 minutes.

## < fast dry 18<sup>min</sup> > Séchage rapide (modèle de la collection 500)

Sélectionnez ce cycle pour sécher rapidement les petites charges en 18 minutes.

## < fast dry 15<sup>min</sup> > Séchage rapide (modèle de la collection 600)

Sélectionnez ce cycle pour sécher rapidement les petites charges en 15 minutes.

## < instant refresh > (rafraîchissement instantané) (certains modèles)

Sélectionnez ce cycle pour rafraîchir les tissus, éliminer les odeurs et réduire l'électricité statique en injectant la quantité parfaite de vapeur dans les vêtements oubliés dans la sècheuse, entreposés dans des armoires encombrées, des tiroirs ou des bagages non emballés.



## REMARQUE

Il n'est pas recommandé d'utiliser des feuilles d'assouplissant avec les cycles ou les options de vapeur; cela peut tacher les vêtements.

## Réglages des cycles

Pour définir ou modifier un niveau de séchage, appuyez sur la touche **< temp > (température)**, **< dryness > (niveau de séchage)** ou **de séchage minuté** pour faire défiler jusqu'au réglage désiré. Le voyant de chaque réglage s'allume lorsqu'il est sélectionné.

Pour protéger vos tissus, toutes les options ne sont pas disponibles pour chaque cycle. Si un niveau de température ou de séchage n'est pas approprié pour le cycle, il est impossible de le sélectionner; il ne s'allume pas lors du défilement des paramètres.



## REMARQUE

Pour changer le cycle une fois qu'il a démarré, appuyez sur la touche **< start/pause > (démarrer/pause)** faites la nouvelle sélection et appuyez sur **< start/pause > (démarrer/pause)** à nouveau.

À l'exception de l'option **< sanitize > (cycle hygiénique)** et **< perfect steam™ > (vapeur parfaite™)**, les réglages aux réglages effectués sur la plupart des paramètres de cycle et options sont mémorisés et rappelés à chaque fois que ce cycle est ultérieurement sélectionné.

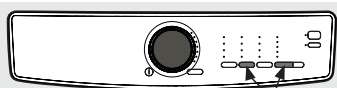

Pour revenir aux paramètres d'usine, maintenez les boutons **options** et **dryness** enfoncés simultanément jusqu'à ce que le signal sonore retentisse.

## Température de séchage (TEMP)

Pour modifier la température, appuyez sur la touche **< temp >** (**température**) pour faire défiler jusqu'au réglage désiré.



### Pour de meilleurs résultats :

Suivez les directives de l'étiquette d'entretien des tissus sur les articles à sécher.

### **< sanitize >** (cycle hygiénique) (certains modèles)

Recommandé pour les tissus et les serviettes durables. Utilisez cette sélection pour éliminer les bactéries nocives de vos vêtements ou d'autres articles où nécessitant une désinfection. Cette option tue 99,9 % des bactéries. Une température plus élevée est nécessaire pour tuer les bactéries. Veuillez vérifier les étiquettes d'entretien des tissus pour éviter les dommages.

### **< high >** (haute température)

Recommandé pour la plupart des tissus de coton.

### **< normal >** (normale)

Recommandé pour les tissus sans plis, faciles d'entretien, légers, et les charges volumineuses.

### **< low >** (basse) (certains modèles)

Recommandé pour les tissus délicats.

### **< air dry >** (séchage à l'air)

Ce réglage (à froid) ne doit être utilisé qu'avec un cycle de séchage à sec pour sécher les articles contenant des plumes, du duvet, du caoutchouc mousse, du plastique ou des matériaux caoutchouteux; pour rafraîchir les vêtements, les animaux en peluche, les oreillers ou les couvertures; et pour dépoussiérer les tentures.

## Niveau de séchage

Pour définir ou modifier le niveau de séchage, appuyez sur la touche **< dryness >** (**niveau de séchage**) pour faire défiler jusqu'au réglage désiré.

Les niveaux de séchage comprennent

**< max >** (**max.**) (certains modèles)

**< high >** (**haute température**),

**< normal >** (**normale**), **< less >**

(**moindre**) (certains modèles) **< damp >** (**humide**). La plupart des cycles de séchage automatique reviennent à la valeur **< normal >** (**normale**) par défaut.

Occasionnellement, une charge peut sembler trop humide ou trop sèche à la fin du cycle. Pour augmenter la durée de séchage pour des charges comparables à l'avenir, sélectionnez **< high >** (**haute température**) ou **< max >** (**max.**) (certains modèles). Pour diminuer la durée de séchage pour des charges comparables à l'avenir, sélectionnez **< less >** (**moindre**) (certains modèles).

Sélectionnez **< damp >** (**humide**) pour les articles que vous souhaitez sécher partiellement avant de les suspendre ou les repasser.

## Durée de séchage (séchage minuté)

Sélectionner ou modifier manuellement la durée de séchage pour un cycle **de séchage minuté** (certains modèles) en appuyant sur la touche **de séchage minuté** pour faire défiler les options disponibles. Les options de séchage minuté incluent **30, 45, 60** et **75** minutes (selon le modèle).

La sélection **< auto >** (**automatique**) sélection est valeurs par défaut pour tous les cycles **< auto dry >** (**séchage automatique**) et **< fast dry >** (**séchage rapide**); ils est impossible de la sélectionner ou la modifier. Toutes les durées de séchage réelles ou prévues décomptent sur affichages DEL.

## Options de cycle

Pour sélectionner une option, appuyez sur **< options >** (**options**) et faites défiler les options jusqu'à ce que le voyant de l'option souhaitée clignote, puis appuyez sur **< select >** (**réglér**). Le voyant s'allume lorsque l'option est sélectionnée. Suivez les mêmes étapes pour désélectionner une option. Le voyant s'éteint lorsque l'option est désélectionnée.

options

select  
de-select



## REMARQUE

Pour changer d'option une fois qu'elle a démarré, appuyez sur la touche **< start/pause >** (**démarrer/pause**)/faites la nouvelle sélection et appuyez sur **< start/pause >** (**démarrer/pause**)/à nouveau.

Pour protéger vos tissus; toutes les options ne sont pas disponibles à chaque cycle. Si aucune option n'est disponible pour un cycle, l'indicateur ne s'allume pas.

Parfois, deux options ou paramètres du même cycle entrent en conflit l'un avec l'autre comme **éco** et **< sanitize température >** (température de désinfection) (certains modèles). Lorsque cela se produit, la première option ne permet pas de sélectionner l'option en conflit.

 **< perfect steam<sup>MC</sup> > (vapeur pro) (certains modèles)**

Le cycle **< perfect steam<sup>MC</sup> >** injecte de la vapeur dans les vêtements avant de les refroidir pour réduire le froissement, le repassage et l'adhérence statique.



## REMARQUE

Il n'est pas recommandé d'utiliser des feuilles d'assouplissant avec les cycles ou les options de vapeur; cela peut tacher les vêtements.

**< anti-static > (antistatique) (certains modèles)**

Le cycle **< anti-static > (antistatique)** injecte de la vapeur dans les vêtements tout juste avant la fin du cycle pour réduire l'électricité statique.

**éco**

Le cycle **éco** réduit la température de séchage de quelques degrés pour économiser de l'énergie. De pair avec les capteurs d'humidité automatiques, les durées de cycle augmentent légèrement, mais la consommation d'énergie globale diminue. L'icône **éco** L'indicateur d'état de fonctionnement s'allume pour indiquer que l'option **éco** est activée.



**< wrinkle release > (défroissage)**

L'icône **< wrinkle release > (défroissage)** aide à prévenir les plis et l'emmêlement en faisant culbuter la charge sèche sans chaleur pendant 5 minutes, toutes les 10 minutes. Les 5 minutes de marche et 5 minutes d'arrêt sont répétées pour une durée totale de 45 minutes. Un carillon retentit après chaque culbutage pour vous rappeler de retirer la charge séchée.

**< extended tumble > (culbutage prolongé) (certains modèles)**

Sélectionnez l'option **< extended tumble > (culbutage prolongé)** si vous ne prévoyez pas retirer la charge séchée immédiatement à la fin du cycle. La charge séchée culbutera sans chaleur pendant

30 minutes. Un carillon retentit périodiquement pour vous rappeler de retirer la charge séchée.



## REMARQUE

Lorsque les options de **culbutage prolongé** et de **défroissage** sont sélectionnées simultanément, la durée de culbutage à froid de la charge augmente jusqu'à 75 minutes.

**< delay time > (démarrage différé) (certains modèles)**

Utilisez la fonction **< delay time > (démarrage différé)** pour retarder le démarrage du cycle de séchage à un moment approprié à votre horaire ou dehors des heures de pointe. Le démarrage de n'importe quel cycle peut être retardé de 30 minutes à 12 heures. Après avoir sélectionné l'option **< delay time > (démarrage différé)**, utilisez le sélecteur de cycle pour sélectionner le temps en différé désiré, puis appuyez sur **< start > (démarrer)**. L'icône **< delay time > (démarrage différé)** s'allume pour indiquer que l'option **< delay time > (démarrage différé)** est activée.

Une fois activée, le démarrage différé déclenche le décompte sur affichages DEL.



## REMARQUE

Pendant le décompte du **démarrage différé** vous remarquerez que votre sècheuse culbute périodiquement à froid pendant quelques minutes pour redistribuer la charge et en maximiser la fraîcheur.

**verrouillage des commandes**

L'icône **< control lock > (verrouillage des commandes)**

verrouille la porte du séchoir ou verrouille le panneau de commande pour réduire la probabilité d'un démarrage accidentel par les enfants. L'icône **< control lock > (verrouillage des commandes)** s'allume pour indiquer que l'option **< control lock > (verrouillage des commandes)** est activée. **Le produit n'effectuera aucun cycle lorsque le verrouillage de contrôle est sélectionné.**



**carillon**

Un signal retentit à la fin du cycle [et périodiquement pendant la fonction **< extended tumble > (culbutage prolongé)** ou **< wrinkle release > (défroissage)**. Pour activer ou désactiver le carillon, maintenez la touche **< select > (sélectionner)** enfoncée pendant 3 secondes.

## 22 Contrôles et paramètres

Le fait de couper le signal de fin de cycle n'entraîne pas la coupure des tonalités des boutons.



hold 'select' 3 s to mute/unmute

### Autres fonctions

#### Affichages DEL



La durée estimée du cycle **< auto dry >** (**séchage automatique**) la durée réelle des cycles **< time dry >** (**séchage minuté**) ou du **compte à rebours de l'option < delay time >** (**démarrage différé**) s'affiche à la sélection du cycle. Une fois le cycle commencé, la durée restante prévue s'affiche pendant le reste du cycle.

Au fur et à mesure que la sècheuse progresse dans les phases du cycle, la rangée d'indicateurs de phase en dessous de la durée du cycle s'allume.

**Les icônes < delay time >** (**démarrage différé**), **éco**, **< control lock >** (**verrouillage des commandes**), **< mute >** (**silence**) et **< clean lint >** (**dégager les peluches**) sont également affichées ici lorsqu'elles sont activées.

#### Éclairage du tambour (certains modèles)

La lumière intérieure du tambour s'allume lorsque la porte est ouverte pour éclairer le tambour pendant le chargement et le déchargement. Fermer la porte éteint la lumière. Le lumière du tambour s'éteint automatiquement si la porte reste ouverte pendant plus de 3 minutes.

#### Porte réversible

La sècheuse est équipée d'une porte réversible. Les charnières de la porte peuvent être installées sur le côté droit ou gauche.



### REMARQUE

Pour des directives pas à pas sur l'inversion de la porte, reportez-vous aux *Notices d'installation* fournies.

#### Filter à peluches ou filtre LuxCare<sup>MC</sup> Lint Shield (certains modèles)

La sècheuse (selon le modèle) est équipée d'un filtre à peluches ou d'un filtre LuxCare<sup>MC</sup> Lint Shield.

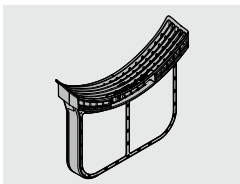

Filter à peluches LuxCare<sup>MC</sup> Lint Shield



### AVERTISSEMENT

Nettoyez le filtre après chaque charge. Le message **< CLEAN LINT >** (**dégager les peluches**) apparaît sur l'indicateur d'état de fonctionnement à la fin du cycle pour vous rappeler de retirer les peluches du filtre.



### REMARQUE

Pour des directives pas-à-pas sur le nettoyage du filtre à peluches, reportez-vous à la rubrique *Nettoyage du filtre* de la section Entretien et nettoyage du Guide d'utilisation et d'entretien.

#### Grille de séchage en option (non inclus)

Utilisez la grille de séchage pour les articles qui ne doivent pas être séchés par culbutage. Dépliez la grille de séchage et insérez-la dans le tambour de la sècheuse. Placez les pattes avant dans la grille d'air avant et abaissez l'arrière de la grille sur l'arrière du tambour.

Placez les articles à sécher sur la grille en laissant de la place entre les articles et en évitant qu'ils pendent sur les côtés ou à travers les trous. Le poids ne doit pas dépasser les 4,5 kg (10 lb).

Sélectionnez le réglage de séchage à l'air pour les articles contenant du plastique, du caoutchouc mousse, des matériaux caoutchouteux, des plumes ou du duvet. Lorsque les articles sont secs, retirez la grille et rangez-la dans un endroit pratique.

Consulter la section Accessoires des Instructions d'utilisation pour les renseignements relatifs à la commande.



## REMARQUE

La grille de séchage ne doit être utilisée qu'avec **les cycles de séchage minutés**. Utilisation la grille avec **les cycles de séchage automatique** se traduira par un cycle raccourci avec des résultats de séchage indésirables.

### Assemblage de la grille de séchage

Si la grille est en pièces détachées, appuyez sur les languettes et insérez d'arrière vers l'avant.

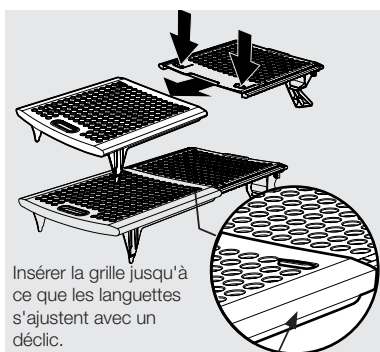

Insérer la grille jusqu'à ce que les languettes s'ajustent avec un déclic.

Après utilisation, appuyez sur les languettes et repliez la grille pour le rangement.

### Installation de la grille de séchage

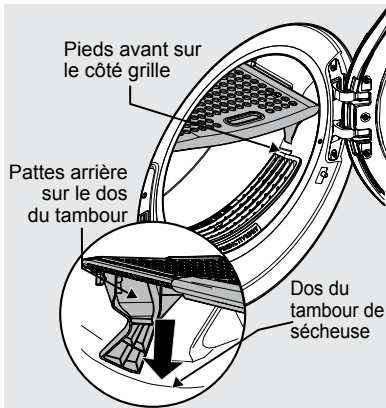

Installation de la grille des



## AVERTISSEMENT

Afin de réduire les risques d'incendie ou de lésions corporelles graves aux personnes ou aux biens, respectez les avertissements de base énumérés dans les consignes de sécurité importantes et celles énumérées ci-dessous.

## Nettoyage du filtre



## AVERTISSEMENT

Nettoyez le filtre à peluches après chaque charge. Message **< CLEAN LINT > (dégager les peluches)** apparaît sur l'indicateur d'état de fonctionnement à la fin du cycle pour vous rappeler de retirer les peluches du filtre.

Nettoyez le filtre à peluches après chaque charge. L'accumulation de peluches sur le filtre limite la circulation d'air; cela occasionne des durées de séchage plus longues. Le filtre est situé au bas de l'ouverture de la porte.

### Nettoyage du filtre à peluches LuxCare<sup>MC</sup> Lint Shield

1. Retirez le filtre en le tirant vers le haut de la sècheuse.

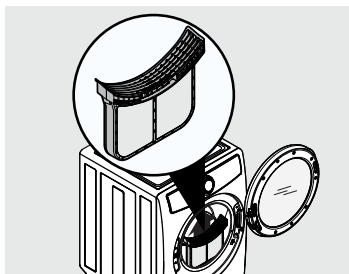

2. Appuyez sur la languette centrale sur le dessus du filtre pour ouvrir le filtre à clapet.

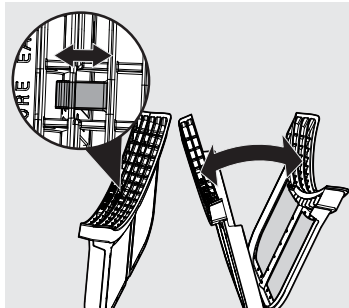

3. Nettoyez délicatement les peluches du filtre.
4. Refermez le filtre et remplacez-le dans la sècheuse.

### Nettoyage du filtre à peluches (certains modèles)

1. Retirez le filtre en le tirant vers le haut de la sècheuse (voir la 1<sup>re</sup> étape de la rubrique *Nettoyage du filtre à peluches LuxCare<sup>MC</sup> Lint Shield*).
2. Nettoyez délicatement les peluches du filtre.
3. Remplacez le filtre dans la sècheuse.



## IMPORTANT

- NE PAS ouvrir le filtre à clapet au-delà de la limite de sa charnière.
- TOUJOURS manipuler le filtre à clapet par son cadre et non par le matériau du treillis.

## Intérieur

- À l'occasion, une accumulation cireuse peut se former sur le filtre à peluches ou sur les barres de détection d'humidité si vous utilisez des feuilles d'assouplissant à tissu. Pour enlever cette accumulation, lavez-les à l'eau tiède et savonneuse. Nettoyez soigneusement le filtre et le remplacer. NE PAS faire fonctionner la sècheuse sans filtre à charpie.
- Si le tambour de la sècheuse est taché par des textiles qui déteignent, nettoyez-le avec un chiffon humide et un nettoyant ménager liquide doux. Retirez les résidus de nettoyant avant de sécher la prochaine charge.
- Avant de nettoyer l'intérieur du tambour de la sècheuse, débranchez le cordon électrique pour éviter tout risque de décharge électrique.
- NE PAS utiliser n'importe quel type de nettoyant en vaporisateur pour nettoyer l'intérieur de la sècheuse. Cela peut produire des émanations dangereuses ou causer une décharge électrique.
- Tous les 18 mois, un professionnel qualifié doit nettoyer l'intérieur de l'armoire de la sècheuse, le boîtier de protection anti-peluches et le conduit d'évacuation. Au fil du temps, ces zones peuvent accumuler les peluches et de la poussière. Une accumulation excessive de peluche peut nuire au séchage efficace et risquer un incendie.

## Extérieur

- Nettoyer l'armoire de séchage avec de l'eau et un savon doux. N'utilisez jamais de nettoyants puissants, granuleux ou abrasifs.
- Si l'armoire est tachée, nettoyez à l'eau de javel diluée (1 partie d'eau de Javel pour 8 parties d'eau). Rincez plusieurs



fois à l'eau claire.

- Enlevez les résidus de colle du ruban adhésif ou des étiquettes avec un mélange d'eau tiède et de détergent doux. Ou, tapotez les résidus avec le côté adhésif de la bande ou de l'étiquette.
- Il est préférable d'utiliser uniquement un chiffon humide pour le nettoyage des pièces chromées.
- Avant de déplacer la sècheuse, placez une bande de carton ou des panneaux de fibres minces sous les pattes de nivellement avant pour éviter d'endommager le plancher.



## AVERTISSEMENT

### RISQUE D'INCENDIE

Une sècheuse produit des peluches combustibles. La sècheuse doit être raccordée à une évacuation extérieure. Inspectez régulièrement l'orifice d'évacuation extérieur et éliminez toute accumulation de peluches autour de l'orifice et dans les environs.



## IMPORTANT

ÉVITER de ranger ou de placer des produits de lessive sur le dessus de la sècheuse à tout moment. Ils risquent d'en endommager le fini ou les commandes. Il est recommandé de garder les produits de lessive dans le tiroir de rangement entre les cycles si la sècheuse est montée sur un piédestal.

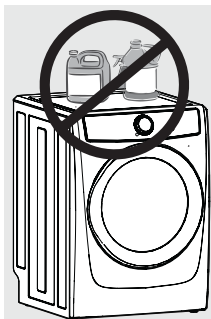

## Inspection du tuyau d'entrée d'eau (modèles à vapeur uniquement.)

Inspectez périodiquement tous les tuyaux d'arrivée d'eau en cas de fuites, d'usure, de coupures, de corrosion et de bombements. Remplacez tous les tuyaux, au moindre signe de ce qui précède. Tous les tuyaux doivent être remplacés tous les 5 ans afin de réduire les risques d'avaries.

Lorsque vous remplacez des tuyaux, reportez-vous aux *notices d'installation* pour une bonne installation. ÉVITER de trop serrer ou de croiser les filetages. ÉVITER de permettre au tuyau de frotter contre des objets pointus. Assurez-vous toujours que le joint en caoutchouc du raccord de tuyau est installé et exempt de fuites lorsque la pression d'eau est appliquée.

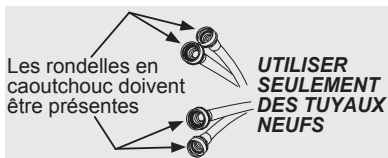

Consulter la section *Accessoires des Instructions d'utilisation* pour les renseignements relatifs à la commande.

## Utilisation limitée, vacances et absence du domicile



### ATTENTION

Utilisez votre sècheuse UNIQUEMENT lorsque vous êtes à la maison. Si vous n'êtes pas chez vous ou si vous n'utilisez pas votre sècheuse pendant de longues périodes, procédez comme suit :

1. Fermez l'alimentation en eau de la sècheuse (modèles à vapeur uniquement) pour éviter les fuites dues à des surpressions et à des événements imprévus d'alimentation en eau.
2. Déconnectez ou débranchez l'alimentation électrique de la sècheuse.

## Reconnexion de l'alimentation en eau et de l'électricité



### IMPORTANT

Lorsque vous réinstallez la sècheuse après avoir déconnecté les conduites d'eau (modèles à vapeur uniquement) et l'alimentation électrique, veuillez suivre les étapes ci-dessous :

1. Revoir les *instructions d'installation* fournies avec la sècheuse pour s'assurer que l'appareil est de niveau et que l'eau et l'alimentation électrique sont correctement raccordées.
2. Assurez-vous que les conduites d'eau sont vides de débris avant de les raccorder à l'entrée de la sècheuse.
3. Vérifiez les fuites d'eau et le cas échéant, remplacez les tuyaux d'alimentation.

## 26 Des solutions à des demandes d'information communes

### Bruits d'un fonctionnement normal

Vous pouvez entendre ou ne pas entendre les bruits suivants provenant de votre nouvelle sècheuse :

#### A. VANNE D'ADMISSION D'EAU

(modèles à vapeur uniquement.)

Le débit d'eau est contrôlé par des solénoïdes. Pendant le fonctionnement, on peut entendre un déclic lorsque la vanne s'ouvre et se ferme pour contrôler le débit d'eau.

#### B. ROULEAUX DE SUSPENSION

Le tambour de la sècheuse est soutenu par un ensemble de rouleaux de suspension. Parfois, on peut entendre un bruit de roulement ou battement au démarrage de la sècheuse. Cela peut se produire lorsque le sècheur est demeuré inutilisé pendant une certaine période ou après qu'une charge importante soit oubliée dans le tambour pendant une période prolongée, créant ainsi un plat temporaire sur le rebord au rouleau. Le bruit devrait se dissiper au fur et à mesure que la sècheuse tourne et que les plats se lissent.

#### C. SYSTÈME D'ÉVACUATION D'AIR

Votre sècheuse est équipée d'un système d'évacuation d'air à haut volume. Dans certaines installations, on pourrait entendre des bruits associés au mouvement de l'air dans la sècheuse, le conduit d'air, la soufflante et dans le système d'évacuation. Ceci est normal et peut varier en fonction de la taille et du type de charge.

#### D. VANNE A GAZ

(modèles à gaz

seulement.) Le débit de gaz est contrôlé par des solénoïdes. Pendant le fonctionnement, on peut entendre un déclic lorsque la vanne s'ouvre et se ferme pour contrôler le débit de gaz.

#### E. BRÛLEUR

(modèles à gaz seulement.)

Lorsque le brûleur fonctionne, on peut entendre des sons générés au mélange du débit d'air et de gaz. Ce bruit est normal et ne se produira qu'à l'allumage du gaz dans le tube de combustion.

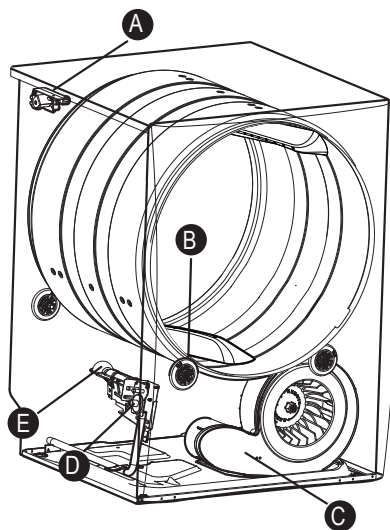

### Avant d'utiliser votre sècheuse

Lisez les consignes importantes dans cette section du *Guide d'utilisation et d'entretien* avant d'utiliser votre sècheuse.



#### AVERTISSEMENT

Pour réduire les risques d'incendie, de décharge électrique ou de lésions corporelles, lisez les **CONSIGNES DE SÉCURITÉ IMPORTANTES** du *Guide d'utilisation et d'entretien* avant d'utiliser votre sècheuse.

## Questions fréquentes à propos du séchage

De nombreux problèmes de séchage sont causés par les mauvais résultats de nettoyage, une mauvaise élimination de la saleté et des taches, des résidus de peluches et d'écume et des dommages aux tissus. Pour obtenir des résultats de séchage satisfaisants, suivez ces conseils de la « The Soap and Detergent Association », qui représente l'industrie américaine des produits de nettoyage.

| PROBLÈME  | CAUSES POSSIBLES  | SOLUTIONS  | MESURES DE PRÉVENTION   |
|---|---|--|---|
| Taches graisseuses et huileuses   | <ul style="list-style-type: none"> <li>• Feuille d'assouplissant à tissu</li> </ul>   | <ul style="list-style-type: none"> <li>• Frottez les taches d'assouplissant avec un savon en barre. Rincez et relavez.</li> </ul>  | <ul style="list-style-type: none"> <li>• Ajouter des serviettes de bain à de petites charges pour en faciliter la culbute.</li> <li>• Certains tissus de type « soie » doivent être séchés à l'air.</li> <li>• Utilisez une température de séchage appropriée.</li> <li>• Placez la feuille d'assouplissant sur le dessus de la charge avant de démarrer la sècheuse.</li> </ul>      |
| Peluches  | <ul style="list-style-type: none"> <li>• Surcharge</li> <li>• Le surséchage produit de l'électricité statique</li> <li>• Le filtre à peluches est obstrué au démarrage du cycle</li> <li>• Les peluches adhèrent aux « bouloches »</li> </ul> | <ul style="list-style-type: none"> <li>• Réduisez la taille de la charge et relavez à l'aide d'un assouplissant liquide au rinçage final.</li> <li>• Ou, ajoutez une feuille d'assouplissant à tissu et culbutez à froid.</li> <li>• Utilisez une brosse à peluches ou un rouleau pour éliminer les peluches.</li> </ul> | <ul style="list-style-type: none"> <li>• ÉVITER DE surcharger pas la sècheuse.</li> <li>• Utilisez un assouplissant à tissu dans la laveuse ou la sècheuse pour réduire l'électricité statique.</li> <li>• Retirez les articles quand ils sont légèrement humides pour éviter le surséchage.</li> <li>• Assurez-vous que le filtre à peluches est en place et bien propre.</li> </ul> |
| Bouloches (les fibres se détachent, forment de petites boules et s'accrochent au tissu) | <ul style="list-style-type: none"> <li>• Surséchage</li> </ul>  | <ul style="list-style-type: none"> <li>• Utilisez une brosse à peluches ou un rouleau pour éliminer les bouloches.</li> </ul>  | <ul style="list-style-type: none"> <li>• Utilisez un assouplissant à tissu pour lubrifier les fibres.</li> <li>• Pour le repassage, utilisez de l'amidon pulvérisé ou un apprêt à tissu sur les cols et les manchettes.</li> <li>• Tournez les articles à l'envers pour réduire l'abrasion.</li> </ul>  |

## 28 Des solutions à des demandes d'information communes

| PROBLÈME   | CAUSES POSSIBLES  | SOLUTIONS   | MESURES DE PRÉVENTION   |
|--|---|---|---|
| Rétrécissement   | <ul style="list-style-type: none"> <li>• Température trop élevée</li> <li>• Surséchage</li> </ul>   | <ul style="list-style-type: none"> <li>• Condition irréversible.</li> </ul>   | <ul style="list-style-type: none"> <li>• Suivez les directives de l'étiquette d'entretien des tissus.</li> <li>• Si le rétrécissement vous préoccupe, vérifiez souvent la charge.</li> <li>• Retirez les articles toujours légèrement humides et terminez le séchage en les suspendant ou en les posant à plat.</li> <li>• « Bloquer » les tricotés en les épinglant sur une surface plane et en les repassant avec un tissu humide.</li> </ul> |
| Froissage  | <ul style="list-style-type: none"> <li>• Surcharge</li> <li>• Laisser des articles dans la sècheuse après la fin du cycle</li> </ul>                          | <ul style="list-style-type: none"> <li>• Réduisez la taille de la charge et culbutez à température moyenne ou basse pendant 5 à 10 minutes.</li> <li>• Retirez les articles immédiatement. Accrochez ou pliez-les.</li> </ul> | <ul style="list-style-type: none"> <li>• ÉVITER DE surcharger la sècheuse.</li> <li>• Retirez les articles dès la fin du cycle.</li> </ul>  |
| Taches humides isolées sur les tissus après la fin du cycle < steam > (vapeur) | <ul style="list-style-type: none"> <li>• La faible pression d'eau de la maison n'est pas suffisante pour atomiser l'eau pendant le cycle de vapeur</li> </ul> | <ul style="list-style-type: none"> <li>• Vérifiez la pression de la conduite d'eau.</li> </ul>  | <ul style="list-style-type: none"> <li>• Assurez-vous que la pression d'eau est d'au moins 138 kPa (20 psi). ÉVITER DE dépasser les 827 kPa (120 psi).</li> </ul>   |

## Liste de vérification pour la prévention de l'entretien et des réparations

Consultez cette liste avant d'appeler le réparateur. Cela peut vous faire économiser temps et argent. La liste comprend des situations courantes qui ne résultent pas d'un vice de fabrication ou de matériau.

| PROBLÈME                                     | CAUSES POSSIBLES  | SOLUTIONS   |
|--|---|---|
| La sècheuse ne démarre pas                   | <ul style="list-style-type: none"> <li>• Le cordon électrique n'est pas bien branché ou la fiche est possiblement lâche.</li> <li>• Le fusible a sauté ou le disjoncteur a été déclenché.</li> <li>• L'interface ne reconnaît pas l'appui sur la touche de démarrage de l'écran tactile</li> <li>• Limiteur de température déclenché.</li> <li>• Démarrage différé activé par inadvertance.</li> <li>• La porte est possiblement ouverte. L'électroménager ne fonctionne pas si la porte est ouverte.</li> </ul>  | <ul style="list-style-type: none"> <li>• Assurez-vous que la fiche s'insère étroitement dans la prise murale.</li> <li>• Réenclenchez le disjoncteur ou remplacez le fusible.</li> <li>• Assurez-vous que le secteur électrique n'est pas surchargé et que la sècheuse est sur un circuit distinct.</li> <li>• Appuyez sur la touche de démarrage à doigt nu.</li> <li>• Commandez une pièce de rechange chez un technicien agréé.</li> <li>• Assurez-vous que le démarrage différé n'est pas activé.</li> <li>• Faites en sorte que la porte soit fermée.</li> </ul> |
| Affichages DEL « dn ».                       | <ul style="list-style-type: none"> <li>• La sècheuse a été programmée pour effectuer temporairement un cycle de démonstration répétitif.</li> </ul>   | <ul style="list-style-type: none"> <li>• Réinitialisez l'appareil aux paramètres par défaut définis précédemment.</li> </ul>  |
| La sècheuse fonctionne, mais ne chauffe pas. | <ul style="list-style-type: none"> <li>• Le circuit de séchage compte 2 boîtiers de fusibles. Si 1 des 2 fusibles est grillé, le tambour peut tourner, mais l'appareil ne chauffe pas (modèles électriques).</li> <li>• La vanne d'alimentation en gaz est fermée (modèles à gaz).</li> <li>• La sècheuse n'a pas suffisamment d'air pour maintenir la flamme du brûleur (modèles à gaz).</li> <li>• Le réservoir de GPL est vide ou il y a eu interruption du service de gaz naturel (modèles à gaz).</li> </ul> | <ul style="list-style-type: none"> <li>• Remplacez le fusible.</li> <li>• Assurez-vous que la vanne d'alimentation est ouverte. Se reporter à la <i>Notices d'installation</i> fournies avec la sècheuse.</li> <li>• Voir les <i>Notices d'installation</i> fournies avec la sècheuse.</li> <li>• Remplissez ou remplacez le réservoir. La sècheuse devrait chauffer lorsque le service de gaz naturel est rétabli.</li> </ul>  |

## 30 Des solutions à des problèmes communs

| PROBLÈME  | CAUSES POSSIBLES  | SOLUTIONS  |
|---|---|--|
| Les cycles de séchage sont trop longs, l'extérieur de la sècheuse semble ou sent trop chaud.  | <ul style="list-style-type: none"> <li>• Le filtre à peluches est obstrué.</li> <li>• Les exigences en matière de conduit d'évacuation n'ont pas été satisfaites.</li> <li>• La sècheuse électrique est branchée sur un circuit de 208 V.</li> <li>• Les procédures de séchage n'ont pas été suivies.</li> <li>• La hotte d'évacuation extérieure ou le conduit d'évacuation est possible-ment obstrué ou restreint.</li> <li>• Taux d'humidité élevé.</li> </ul> | <ul style="list-style-type: none"> <li>• Assurez-vous que toutes les peluches ont été retirées du filtre avant de démarrer chaque cycle.</li> <li>• Le conduit d'évacuation doit avoir au moins 10,16 cm (4 po) de diamètre et être en métal rigide ou semi-rigide.</li> <li>• Lorsqu'il est en place, le conduit ne doit pas dépasser la longueur indiquée dans les <i>Notices d'installation</i>.</li> <li>• La durée de séchage sera de 20 % plus long que le séchage sur un circuit de 240 V.</li> <li>• Voir le <i>Mode d'emploi</i>.</li> <li>• Nettoyer toute obstruction.</li> <li>• Utilisez un déshumidificateur près de la sècheuse.</li> </ul> |
| Excès d'humidité dans le tambour entre les cycles.  | <ul style="list-style-type: none"> <li>• Le registre d'évacuation est coincé ouvert ou manquant.</li> </ul>   | <ul style="list-style-type: none"> <li>• Réparez ou nettoyez le registre ou installez-en un neuf.</li> </ul>   |
| Froissage excessif.   | <ul style="list-style-type: none"> <li>• La sècheuse est surchargée.</li> <li>• Articles laissés dans la sècheuse trop longtemps.</li> <li>• Tri insuffisant des articles.</li> <li>• Température trop élevée.</li> <li>• La charge de séchage est très faible.</li> </ul>  | <ul style="list-style-type: none"> <li>• CESSER la surcharge. Voir le <i>Mode d'emploi</i>.</li> <li>• Retirez les articles dès la fin du cycle.</li> <li>• Voir le <i>Mode d'emploi</i>.</li> <li>• Suivez les directives de l'étiquette d'entretien des tissus.</li> <li>• Ajoutez deux ou trois éléments plus volumineux.</li> </ul>  |
| Écaillage et rayage du fini du tambour.   | <ul style="list-style-type: none"> <li>• Les objets étrangers comme des pièces de monnaie, des épingles, des agrafes ou des boutons sont à l'intérieur de la sècheuse. *</li> <li>• Les articles attachés en permanence comme les boucles de ceinture, les fermetures éclair et les attaches peuvent heurter l'intérieur du tambour. *</li> </ul>   | <ul style="list-style-type: none"> <li>• Toujours retirer les objets étrangers des poches avant le lavage. Retirez les objets du tambour et redémarrez la sècheuse.</li> <li>• Il peut être nécessaire de coudre un morceau de matériau solide-ment autour des ornements avant le séchage pour éviter de rayer et d'endommager la sècheuse.</li> </ul>   |
| <p>* Les dommages au tambour causés par des corps étrangers ou des éléments fixés de façon permanente ne sont pas couverts par la garantie.</p> |   |  |

Débutant à la date d'achat de votre électroménager et pendant toute la période de garantie pertinente énoncée ci-après, Electrolux s'engage à rembourser tous les coûts de réparation ou de remplacement de pièces comportant des défauts de main-d'œuvre ou de matériaux à la condition que l'électroménager soit correctement installé, entretenu et utilisé conformément aux instructions du fabricant incluses.

## Durée de la garantie :

- Toutes les pièces : un an, y compris la main-d'œuvre. Votre électroménager est de surcroît couvert par une garantie limitée de 1 an uniquement pour les pièces. Pendant 2e année suivant la date d'achat, Electrolux s'engage à rembourser tous les coûts de réparation ou de remplacement de pièces de votre électroménager comportant des défauts de main-d'œuvre ou de matériaux lorsqu'il est correctement installé, entretenu et utilisé conformément aux instructions du fabricant ci-incluses.
- Intérieur de la cuve de lavage (laveuse) : durée de vie du produit (main-d'œuvre non comprise)
- Moteur d'entraînement de la cuve (laveuse), défauts non esthétiques : 10 ans (main-d'œuvre non comprise)

## Exclusions

La garantie ne couvre pas les éléments suivants :

1. Les produits dont le numéro de série original a été effacé, modifié ou ne peut être aisément déterminé.
2. Un produit transféré de son propriétaire original vers une tierce partie ou qui a été expédié hors des É.-U. ou du Canada.
3. Rouille à l'intérieur ou à l'extérieur de l'appareil.
4. Les produits achetés « comme tels » ne sont pas couverts par la garantie.
5. Les produits utilisés dans un environnement commercial.
6. Les appels de service qui pour une raison ou l'autre N'IMPLIQUENT PAS une défaillance technique ou un défaut de matériel, de main-d'œuvre ou de fabrication ou des électroménagers qui ne font pas l'objet d'un usage domestique ou qui ne sont pas utilisés conformément aux directives fournies.
7. Les appels de service pour corriger l'installation de votre électroménager ou pour vous apprendre comment vous servir de votre appareil.
8. Les frais encourus pour rendre l'appareil accessible pour une réparation, p. ex., enlever des garnitures, les armoires, les étagères, etc. qui ne faisaient pas partie de l'appareil lorsqu'il a quitté l'usine.
9. Les appels de service pour réparer ou remplacer des ampoules, des filtres à air, filtres à eau, d'autres composants ou des boutons, poignées ou autres pièces esthétiques.
10. Les frais de cueillette et de livraison; votre appareil est conçu pour être réparé à domicile.
11. Les frais supplémentaires, y compris, sans toutefois s'y limiter, le service après les heures de travail, de fin de semaine ou lors d'un jour férié, les péages, les frais de service de traversier ou les frais pour les appels de service dans des régions éloignées, y compris l'état de l'Alaska.
12. Les dommages causés au fini de l'électroménager ou au domicile lors du transport ou de l'installation, y compris, mais sans s'y limiter, aux planchers, armoires, murs, etc.
13. Les dommages causés par : des réparations effectuées par des techniciens non autorisés; l'utilisation de pièces autres que les pièces Electrolux ou les pièces obtenues chez un réparateur autorisé; ou en raison de phénomènes extérieurs comme l'abus, mauvais usage, un bloc d'alimentation inadéquat, les accidents, incendies, ou les cas de force majeure.

AVIS DE NON-RESPONSABILITÉ DE GARANTIES IMPLICITES; LIMITATION DES RECOURS LE SEUL ET UNIQUE RECOURS DU CLIENT DÉCOULANT DE CETTE GARANTIE LIMITÉE OU AUTRE SE LIMITE À LA RÉPARATION OU AU REMPLACEMENT DU PRODUIT SELON LES DISPOSITIONS PRÉVUES AUX PRÉSENTES. **LES RÉCLAMATIONS FONDÉES SUR DES GARANTIES IMPLICITES, INCLUANT LES GARANTIES DE VALEUR MARCHANDE OU D'ADÉQUATION À UN USAGE PARTICULIER SONT VALABLES POUR UN AN OU SE LIMITENT AU PLUS COURT DÉLAI FIXÉ PAR LA LOI, MAIS NON MOINS D'UN AN.** ELECTROLUX NE SAURAIT ÊTRE TENUE RESPONSABLE DE QUELQUE RÉCLAMATION QUE CE SOIT POUR TOUT DOMMAGE IMMATÉRIEL OU DOMMAGES-INTÉRÊTS ACCESSOIRES DÉCOULANT DE TOUT MANQUEMENT À CETTE GARANTIE LIMITÉE ÉCRITE OU DE TOUT AUTRES GARANTIES IMPLICITES. CERTAINS ÉTATS, TERRITOIRES OU CERTAINES PROVINCES N'AUTORISENT PAS L'EXCLUSION OU LA LIMITATION DE DOMMAGES IMMATÉRIELS OU ACCESSOIRES, OU LES LIMITATIONS DE LA DURÉE D'UNE GARANTIE IMPLICITE PAR CONSÉQUENT LESDITES LIMITATIONS OU EXCLUSIONS PEUVENT NE PAS S'APPLIQUER DANS VOTRE CAS. CETTE GARANTIE ÉCRITE VOUS CONFÈRE DES DROITS JURIDIQUES PARTICULIERS. VOUS POUVEZ ÉGALEMENT BÉNÉFICIER D'AUTRES DROITS QUI VARIENT D'UN ÉTAT, TERRITOIRE OU D'UNE PROVINCE À L'AUTRE.

Si vous avez besoin d'un réparateur

Conserver votre reçu, votre bon de livraison ou toute autre preuve valide de paiement pour déterminer la période de garantie en cas de besoin de réparations. Si une réparation est effectuée, il est dans votre intérêt fondamental d'obtenir et de conserver tous les reçus. Les réparations à effectuer en vertu de la présente garantie doivent être approuvées en communiquant avec Electrolux aux adresses ou numéros de téléphone ci-après.

Cette garantie limitée s'applique uniquement aux clients des États-Unis, de Porto-Rico et du Canada. Aux États-Unis et à Porto-Rico, votre appareil ménager est garanti par Electrolux Major Appliances North America, une division d'Electrolux Home Products, Inc. Au Canada, votre appareil est garanti par Electrolux Canada Corp. Electrolux n'autorise personne à modifier ou à ajouter des obligations en vertu de la présente garantie. Les obligations de réparation et les pièces couvertes par la garantie doivent être acquittées par Electrolux ou un centre de service autorisé. Les caractéristiques techniques ou les spécifications décrites ou illustrées demeurent sous réserve de modifications sans préavis.

**Aux É.-U. :**  
**1-877-435-3287**

Electrolux Home Products, Inc.  
North America  
10200 David Taylor Drive  
Charlotte, NC 28262 USA



**Electrolux**

**Au Canada :**  
**1-800-265-8352**

Electrolux Canada Corp.  
5855 Terry Fox Way  
Mississauga, Ontario, Canada  
L5V 3E4

[electrolux.com/shop](http://electrolux.com/shop)

