

EN FRONT LOAD WASHER

FR LAVEUSE À CHARGEMENT FRONTAL

**ES** LAVADORA DE CARGA FRONTAL

---

USE & CARE GUIDE

GUIDE D'UTILISATION ET D'ENTRETIEN

GUÍA DE USO Y CUIDADO

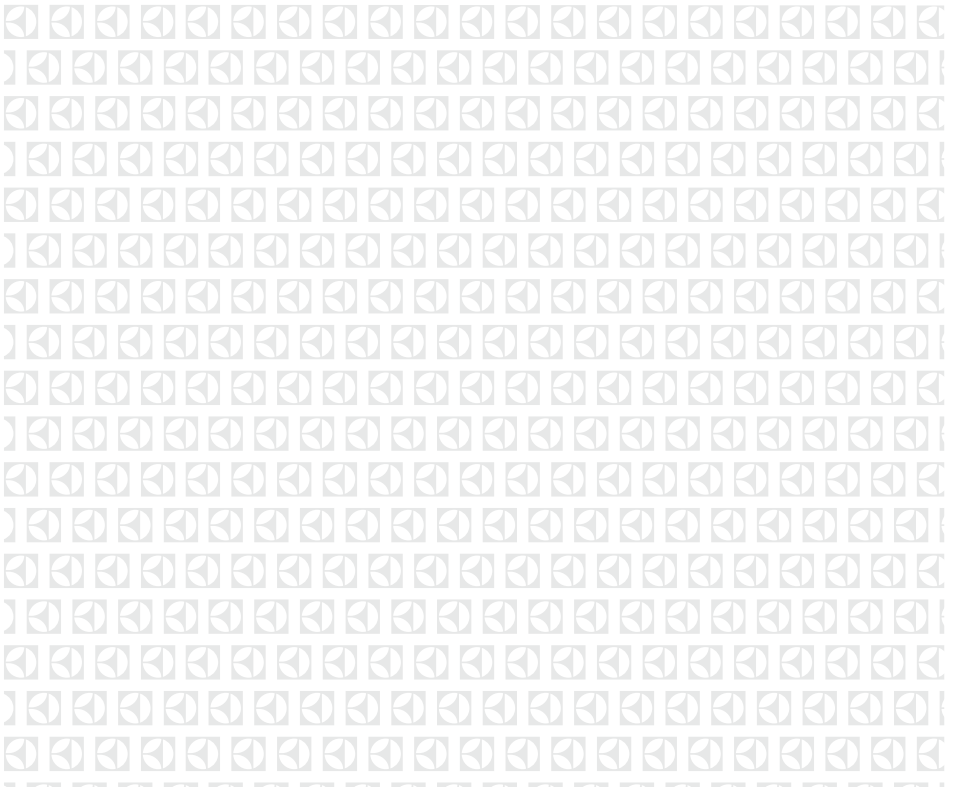

## 2 Búsqueda de información

### Lea y guarde esta guía

Gracias por elegir Electrolux, nuestra marca premium de electrodomésticos. Esta *Guía de uso y mantenimiento* es parte de nuestro compromiso con la satisfacción del cliente y la calidad del producto durante la vida útil de su nuevo electrodoméstico.

### Mantenga un registro para su consulta rápida

Fecha de compra

Número de modelo Electrolux

Número de serie Electrolux



#### NOTA

El registro del producto permite que Electrolux tenga mayor capacidad para prestarle servicio. Se puede registrar online en [www.electrolux-appliances.com](http://www.electrolux-appliances.com), enviando su Tarjeta de registro del producto por correo postal o mediante PHOTOREGISTER<sup>SM</sup> usando un smartphone. Consulte la tarjeta de registro para más información.

### ¿Preguntas?

Para obtener asistencia telefónica gratuita o ayuda online en los EE. UU. y Canadá, póngase en contacto con:

EE. UU

1-877-4ELECTROLUX (1-877-435-3287)

[www.electroluxappliances.com](http://www.electroluxappliances.com)

Canadá

1-800-265-8352

[www.electroluxappliances.ca](http://www.electroluxappliances.ca)

### Índice

Búsqueda de información.....	2
Seguridad.....	3
Características.....	6
Instrucciones de uso .....	8
Controles y ajustes .....	14
Guía de eliminación de manchas .....	25
Mantenimiento y limpieza.....	28
Solución para consultas habituales.....	33
Antes de Llamar .....	38
Información de la garantía.....	42



#### NOTA

Las instrucciones de esta *Guía de uso y mantenimiento* no pretenden cubrir todas las posibles condiciones y situaciones que pueden producirse. Utilice el sentido común y la precaución al instalar, poner en funcionamiento y realizar el mantenimiento de cualquier electrodoméstico.

**LEA TODAS LAS INSTRUCCIONES ANTES DE USAR ESTA LAVADORA.**

**GUARDE ESTAS INSTRUCCIONES  
PARA CONSULTAS FUTURAS.**

## Instrucciones de seguridad importantes

### Precauciones de seguridad

NO intente instalar u operar su lavadora hasta que haya leído las precauciones de seguridad en este manual. Los elementos de seguridad en este manual están etiquetados con Peligro, Advertencia o Atención, según el tipo de riesgo.



### PELIGRO

PELIGRO indica una situación inminente y peligrosa que, de no evitarse, producirá la muerte o lesiones graves.



### ADVERTENCIA

Una indicación de ADVERTENCIA representa una situación potencialmente peligrosa que, si no se evita, podrá tener como resultado la muerte o una lesión grave.

### Definiciones



Este es el símbolo de alerta de seguridad. Se utiliza para alertarle de potenciales peligros de lesiones personales. Obedezca todos los mensajes de seguridad que aparezcan después de este símbolo para evitar posibles lesiones o incluso la muerte.



### PRECAUCIÓN

Una indicación de PRECAUCIÓN representa una situación potencialmente peligrosa que, si no se evita, puede tener como resultado una lesión leve o moderada.



### IMPORTANTE

Indica información de instalación, operación o mantenimiento que es importante pero no se relaciona con ningún peligro.



## ADVERTENCIA: PELIGRO DE INCENDIO

Para reducir el riesgo de incendio, descargas eléctricas o lesiones a personas al utilizar esta lavadora, cumpla las advertencias básicas indicadas a continuación. El incumplimiento de estas importantes instrucciones de seguridad y advertencias puede provocar daños, lesiones graves o la muerte.

### Evitar incendios

- NO lave prendas que se hayan lavado previamente, remojado o manchado con gasolina, disolventes de limpieza, keroseno, aceites de cocina, ceras u otras sustancias inflamables o explosivas. NO almacene estos artículos en o cerca de la lavadora. Estas sustancias despiden vapores o producen reacciones químicas que pueden arder o explotar.
- NO ponga paños con grasa o aceite sobre la lavadora. Estas sustancias despiden vapores que pueden hacer arder los materiales.
- NO añada gasolina, disolventes de limpieza u otras sustancias inflamables o explosivas al agua de lavado. Estas sustancias despiden vapores que pueden arder o explotar.
- En determinadas condiciones puede producirse gas hidrógeno en un sistema de agua caliente que no se haya utilizado durante al menos 2 semanas. EL GAS HIDRÓGENO ES EXPLOSIVO. Si no se ha utilizado el sistema de agua caliente durante este periodo de tiempo, antes de utilizar la lavadora, abra todas las llaves de agua caliente y deje que corra el agua de todas durante varios minutos. Esto liberará el gas hidrógeno que se haya podido acumular. El gas hidrógeno es inflamable NO fume ni utilice llamas expuestas durante este tiempo.
- NO guarde ni utilice gasolina ni otros vapores o líquidos inflamables cerca de este o de cualquier otro electrodoméstico.

## 4 Seguridad

- No cumplir estas advertencias puede tener como consecuencia fuego, explosión, lesiones graves y/o daños a las piezas de goma o plástico de la lavadora.
- NO siga utilizando la lavadora si oye chirridos u otros sonidos extraños. Esto podría indicar una avería mecánica y provocar fuego o lesiones graves. Póngase en contacto con un técnico de servicio inmediatamente.

### Protección de los niños

- NO permita que los niños jueguen encima ni dentro de la lavadora. Es necesario vigilar estrechamente a los niños cuando se use el aparato cerca de ellos. A medida que crezcan los niños, instrúyalos sobre el uso adecuado y seguro de los electrodomésticos.
- Destruya la caja de cartón, bolsa de plástico y otros materiales de embalaje una vez desembalada la lavadora. Los niños podrían utilizarlas para jugar. Las cajas de cartón cubiertas con esterillas, colchas o láminas de plástico pueden convertirse en compartimentos herméticos.
- Mantenga los productos de lavado fuera del alcance de los niños. Para evitar lesiones personales, observe todas las advertencias en las etiquetas de los productos.
- Antes de retirar del servicio o deshacerse de la lavadora, quite la puerta para evitar que alguna persona pueda quedar atrapada accidentalmente.
- El incumplimiento de estas advertencias puede provocar lesiones graves.

### Evitar lesiones

- Para evitar riesgos de descarga eléctrica y garantizar la estabilidad durante el funcionamiento, la lavadora deberá ser instalada y conectada a tierra por un técnico cualificado y de conformidad con la normativa local. El embalaje de la lavadora incluye instrucciones de instalación para el instalador. Consulte *Instrucciones de instalación* para ver procedimientos detallados de conexión a tierra. Si la lavadora se traslada a una nueva ubicación, haga que un técnico cualificado la revise y reinstale.
- Para evitar lesiones o daños a la lavadora, el cable de alimentación deberá estar enchufado en una toma de corriente de 3 clavijas debidamente conectada a tierra y polarizada. En ningún caso debe eliminarse la clavija de conexión a tierra. No haga la conexión a tierra de la lavadora a una tubería de gas. NO utilice alargadores ni adaptadores de enchufe.



### ADVERTENCIA

#### PELIGRO DE INCENDIO/DESCARGA ELÉCTRICA

Evite el riesgo de incendios o descargas eléctricas. NO utilice un enchufe adaptador ni un cable alargador y no quite la clavija de conexión a tierra del cable de alimentación eléctrica. De lo contrario, podrían producirse lesiones graves, incendios o incluso la muerte.



### ADVERTENCIA

Una inadecuada conexión a tierra de la lavadora puede provocar lesiones graves o la muerte. Consulte a un electricista cualificado en caso de duda sobre si el aparato está adecuadamente conectado a tierra.

Tomacorriente de pared con conexión a tierra

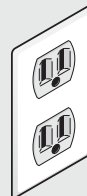

**Bajo ninguna circunstancia corte, extraiga o desvía las patas de conexión a tierra.**



Cable de alimentación con enchufe de tres patas con conexión a tierra

- Siga las instrucciones del paquete al utilizar productos de lavado. El uso incorrecto puede producir gases venenosos, lo que puede tener como resultado lesiones graves o la muerte.
- NO combine productos de lavado en una misma carga salvo que así lo especifique la etiqueta.
- NO mezcle lejía con amoníaco o ácidos como el vinagre.



## ADVERTENCIA

### RIESGO DE VAPORES PELIGROSOS

NO utilice ni mezcle lejía clorada con otros productos químicos para el hogar como limpiadores de inodoros, limpiadores de óxido, ácido o productos que contengan amoníaco. Estas mezclas pueden producir humos peligrosos que pueden provocar lesiones graves o la muerte.



## ADVERTENCIA

### PELIGRO DE LESIONES

NO LAVE: ropa ni materiales que sean resistentes al agua o repelentes del agua. El incumplimiento de estas instrucciones podría provocar vibración anormal y desequilibrio que podrían provocar lesiones, daños materiales y/o daños en el electrodoméstico.



## Evitar lesiones y daños en la lavadora

Para evitar lesiones graves y daños en la lavadora:

- Todas las operaciones de reparación y servicio deberán ser realizadas por un técnico de servicio autorizado, salvo que específicamente se recomiende en esta *Guía de uso y mantenimiento*. Utilice solo recambios de fábrica autorizados.
- NO manipule ni altere los controles.
- NO instale ni almacene la lavadora donde pueda quedar expuesta a las inclemencias del tiempo.
- NO instalar sobre alfombras. Instale la lavadora sobre un suelo sólido. Puede ser necesario reforzar el suelo para evitar vibraciones o movimientos.
- Para reducir el riesgo de descarga eléctrica, desconecte este aparato de la fuente de alimentación antes de iniciar cualquier operación de mantenimiento por parte del usuario. Poner los controles en posición OFF no desconecta el electrodoméstico de la alimentación eléctrica.
- Para evitar lesiones, NO introduzca las manos en la lavadora mientras los componentes estén en movimiento.
- Esta lavadora está equipada con un protector de sobrecarga eléctrica. El motor se detendrá en caso de sobrecalentamiento.
- El incumplimiento de estas advertencias puede provocar lesiones graves.

# 6 Características

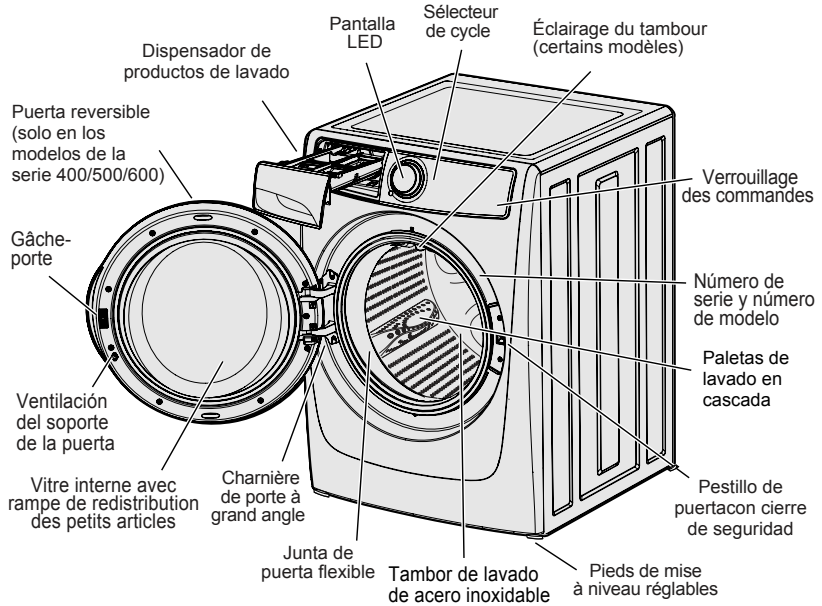

**No todos los ciclos, opciones o características indicadas están disponibles en todos los modelos.**

Consulte la tabla siguiente para ver un resumen de las características disponibles para cada serie de modelos.

	luz del tambor	cambio del sentido de apertura de la puerta	dispensador de tres compartimentos	Adaptive Dispensor™ dispensador adaptativo	opción de paquete de detergente	desinfección	tratamiento de manchas	perfect steam	eliminación de arrugas	lavado rápido
<b>Serie 300</b>	No	No	Sí	No	No	No	No	No	No	No
<b>Serie 400</b>	No	Sí	No	Sí	No	No	Sí	No	Sí	20 <sup>min</sup>
<b>Serie 500</b>	Sí	Sí	No	Sí	Sí	Sí	Sí	Sí	Sí	18 <sup>min</sup>
<b>Serie 600</b>	Sí	Sí	No	Sí	Sí	Sí	Sí	Sí	Sí	15 <sup>min</sup>

En las siguientes secciones encontrará la descripción completa de todos los ajustes y opciones disponibles:

Funcionamiento de su lavadora.....8	Tabla de ajustes - Lavadora Serie 500.....16
Introducción de productos de lavado .....10	Tabla de ajustes - Lavadora Serie 600.....18
Tabla de ajustes - Lavadora Serie 300.....14	Selección del ciclo.....20
Tabla de ajustes - Lavadora Serie 400.....15	Ajustes del ciclo.....21
	Opciones del ciclo.....22

## Modelo Serie

### SERIE 300

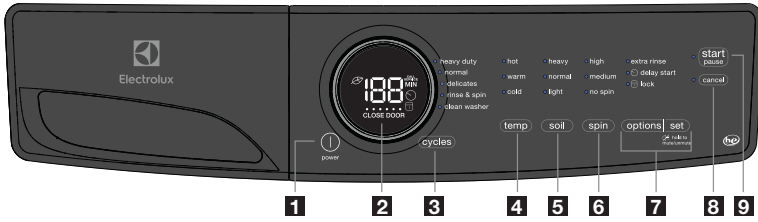

### SERIE 400

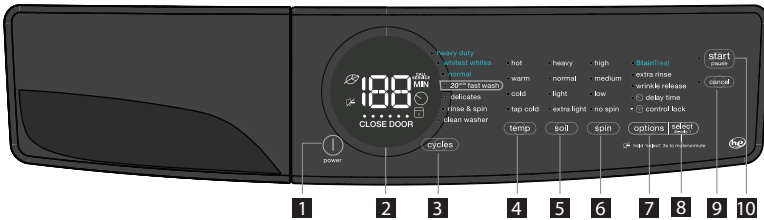

### SERIE 500

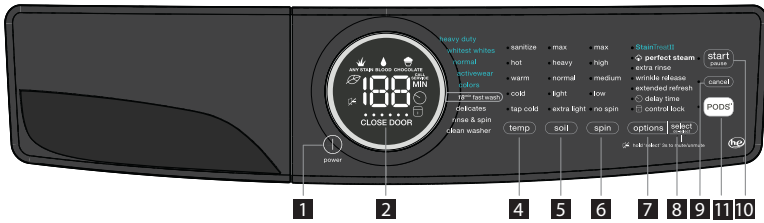

### SERIE 600

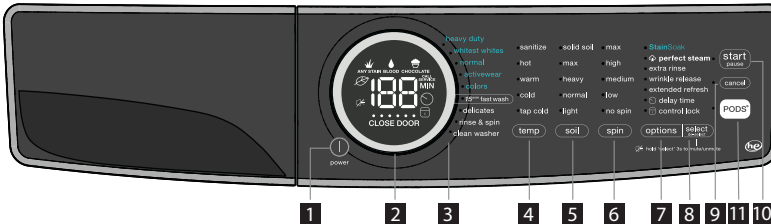

- |                      |                             |                       |                                 |
|----------------------|-----------------------------|-----------------------|---------------------------------|
| 1 potencia           | 4 temperatura               | 7 opciones            | 10 inicio                       |
| 2 pantalla LED       | 5 grado de suciedad         | 8 ajustar/seleccionar | 11 PODS® (determinados modelos) |
| 3 selector de ciclos | 6 velocidad de centrifugado | 9 cancelar            |                                 |

Este manual cubre muchos modelos y no todos los ciclos, opciones o características mencionados están disponibles en todos los modelos. Las consolas mostradas arriba son solo como referencia. Su modelo puede ser diferente.

# 8 Instrucciones de uso

## Funcionamiento de su lavadora



### ADVERTENCIA

Para reducir riesgos de incendio, descargas eléctricas o lesiones a las personas, lea las **Instrucciones de seguridad importantes** de esta *Guía de uso y mantenimiento* antes de poner en funcionamiento su lavadora.



### ADVERTENCIA

#### PELIGRO DE LESIONES



**NO** lave ropa ni materiales que sean resistentes al agua o repelentes del agua. El incumplimiento de estas instrucciones podría provocar vibración anormal y desequilibrio que podrían provocar lesiones, daños materiales y/o daños al electrodoméstico.



### PRECAUCIÓN

#### PELIGRO DE ATRAPAMIENTO Y VOLCADO

**NO** deje la puerta abierta si hay cerca niños pequeños o mascotas. Una puerta abierta puede incitar a un niño a colgarse de ella o a trepar hasta el interior de la lavadora. Si no hay niños pequeños cerca, puede dejar la puerta entreabierta para evitar la acumulación de olores.

PASOS	CONSEJOS	IMPORTANTE
<p>1. Separe la ropa en cargas que puedan lavarse juntas.</p> 	<ul style="list-style-type: none"><li>• Separe por ciclo recomendado y temperatura del agua.</li><li>• Separe las prendas blancas, de colores claros y de colores que no destiñan de las prendas oscuras y que puedan desteñir.</li><li>• Separe las prendas que desprendan pelusa de las que la atraigan. Las prendas casuales, sintéticas, de punto y de pana atraen pelusa de toallas, alfombras y colchas.</li><li>• Separe las prendas muy sucias de las menos sucias.</li><li>• Separe prendas de encaje, con transparencias, punto fino o delicadas de las más resistentes.</li></ul>	<p><b>NO</b> lave a máquina prendas que contengan fibra de vidrio. Las pequeñas partículas de fibra de vidrio que queden en el tambor pueden pasar a tejidos de otras cargas y provocar irritación en la piel y/o dañar los tejidos.</p> <p><b>NO</b> lave prendas u otros materiales resistentes al agua o repelentes del agua.</p>
<p>2. Prepare las prendas para el lavado.</p> 	<ul style="list-style-type: none"><li>• Vacíe los bolsillos.</li><li>• Quite con un cepillo la pelusa y suciedad. Sacuda las alfombras y toallas de playa.</li><li>• Cierre las cremalleras, cierres, botones, cordones y cintas. Quite los adornos no lavables.</li><li>• Coloque las prendas delicadas y de pequeño tamaño (como sujetadores y medias) en una bolsa de red (no incluida).</li></ul>	<p>Cosa desgarrones y rotos para evitar más daños durante el lavado.</p> <p>Dé la vuelta a las prendas para evitar la formación de bolas.</p>
<p>3. Trate previamente las manchas y la suciedad resistente.</p>	<p>Consulte la función de tratamiento de manchas en <i>Opciones del ciclo</i> para su modelo en particular o la <i>Guía de eliminación de manchas</i> para obtener más información.</p>	
<p>4. Ponga una carga de lavado en la tambor.</p>	<ul style="list-style-type: none"><li>• Combine prendas grandes y pequeñas en la carga. Ponga primero las prendas grandes.</li></ul>	<p><b>NO</b> sobrecargue la lavadora.</p>



PASOS	CONSEJOS	IMPORTANTE
4. Ponga una carga de lavado en la tambor. (continuado)	<ul style="list-style-type: none"> <li>Las prendas grandes no deberán ocupar más de la mitad de la carga de lavado total.</li> <li>El lavado de prendas individuales no es eficiente y puede provocar un desequilibrio de la carga. Ponga 1 o 2 prendas similares para ayudar a equilibrar la carga.</li> <li>Lave prendas individuales pesadas (edredón, saco de dormir, etc.) por separado.</li> <li>La lavadora se puede cargar totalmente, pero las prendas no deben estar muy apretadas. La puerta se tiene que poder cerrar fácilmente.</li> </ul>	<b>NO LAVAR:</b> Ropa ni materiales que sean resistentes al agua o repelentes del agua.
5. Añada los productos de lavado en el dispensador	<ul style="list-style-type: none"> <li>Es posible añadir al detergente acondicionadores de agua, potenciadores del detergente y productos con enzimas.</li> <li>Consulte <i>Introducción de productos de lavado</i> para obtener información detallada sobre el uso de los dispensadores de producto.</li> <li>Consulte <i>Introducción de productos de lavado</i> para obtener información detallada sobre el uso de diversos productos de lavado (detergente, lejía, tratamiento de manchas, suavizante, etc.).</li> </ul>	<p>Siga las instrucciones y recomendaciones del fabricante cuando utilice productos de lavado.</p> <p>Abra y cierre lentamente el cajón dispensador. Cerrar el cajón con demasiada rapidez podría provocar la dispensación anticipada de la lejía o el suavizante.</p>
6. Seleccione el ciclo y los ajustes para la carga.	<ul style="list-style-type: none"> <li>Consulte <i>Selección de ciclo, Ajustes de ciclo y Opciones de ciclo</i> para obtener descripciones detalladas de los controles de los ciclos.</li> <li>Consulte <i>Tabla de ajustes de lavado</i> para determinar qué ajustes hay disponibles para cada ciclo.</li> <li>Para ofrecer el mejor cuidado, no todos los ciclos ofrecen la totalidad de opciones y ajustes. Si un ajuste u opción no está disponible para el ciclo seleccionado, el indicador no se iluminará.</li> </ul>	<p>Siga las instrucciones de la etiqueta de cuidado del tejido de las prendas que vaya a lavar.</p> <p>Asegúrese de que la opción <b>PODS®</b> (Paquete de detergente) si se usan modelos que tienen un compartimento separado para el detergente. Consulte la sección <i>Dispensador adaptativo™</i>.</p>
7. Ponga en marcha la lavadora.	<ul style="list-style-type: none"> <li>Cierre la puerta y pulse el botón <b>start/pause (inicio/pausa)</b>. La lavadora no funciona con la puerta abierta. <b>"CLOSE DOOR (CERRAR PUERTA)"</b> se visualizará como recordatorio para cerrar la puerta.</li> </ul>	<p><b>NO</b> fuerce la apertura de la puerta. Como medida de seguridad, la puerta se bloqueará automáticamente durante todo el ciclo de lavado.</p> <p><b>Pause or cancel (Ponga en pausa o Cancelar)</b> la colada para desbloquear la puerta.</p>

## 10 Instrucciones de uso

PASOS	CONSEJOS	IMPORTANTE
7. Ponga en marcha la lavadora. (continuado)	<ul style="list-style-type: none"><li>• Para añadir una prenda olvidada a la lavadora en cualquier momento durante la parte de lavado del ciclo, pulse <b>start/pause (inicio/pausa)</b>. Cuando la puerta se desbloquee, ábrala, introduzca la prenda, cierre la puerta y pulse <b>start/pause (inicio/pausa)</b> para reanudar el ciclo.</li><li>• Para cambiar justes u opciones después de iniciado el ciclo, pulse <b>start/pause (inicio/pausa)</b>, cambie los ajustes y pulse después <b>start/pause (inicio/pausa)</b>. Si el ciclo no se detiene primero, la unidad emitirá varios pitidos al pulsar los botones, pero no se aplicará ningún cambio en el ciclo.</li><li>• Para cambiar el ciclo una vez iniciado, pulse <b>cancel (Cancelar)</b> para cancelar el ciclo, seleccione el nuevo ciclo y pulse <b>start/pause (inicio/pausa)</b> para iniciar el nuevo ciclo. Cambiar un ciclo sin cancelar el actual NO cambiará el ciclo.</li><li>• Para cancelar un ciclo pulse <b>cancel (Cancelar)</b>.</li><li>• Sonará una señal al final del ciclo si a la opción <b>chime (campanilla)</b> ha sido silenciada.</li><li>• Una señal sonará al final del ciclo si la opción de timbre no está configurada para que no suene.</li></ul>	<p>Si el ciclo es interrumpido durante el centrifugado, el cierre de la puerta no se liberará hasta que la tambor haya dejado de girar.</p> <p>Si el nivel de agua está por encima de la base de la apertura/junta flexible de la puerta, el bloqueo no se liberará.</p>
8. Saque las prendas de la lavadora al finalizar el ciclo.	<ul style="list-style-type: none"><li>• Saque las prendas cuando finalice el ciclo y colóquelas en una secadora, tiéndalas o séquelas extendidas como indique la etiqueta de cuidado del tejido.</li></ul>	Las prendas que queden en la lavadora después de finalizar el ciclo pueden presentar arrugas, transferencia de colores o malos olores.

## Introducción de productos de lavado

### Dispensadores de productos de lavado

#### Dispensador de producto - dispensador de tres compartimentos (serie 300)

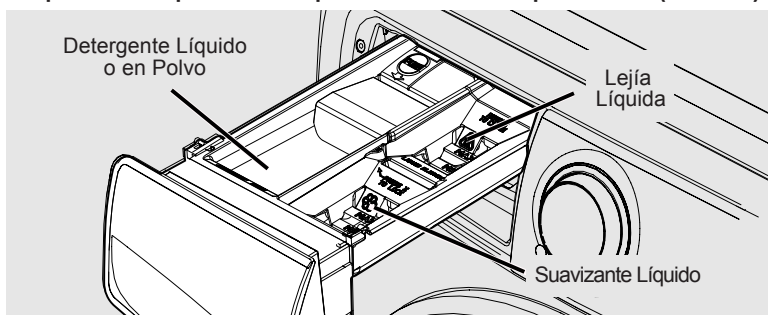

## Dispensador de producto - Adaptive Dispenser™ ( series 400, 500 y 600)

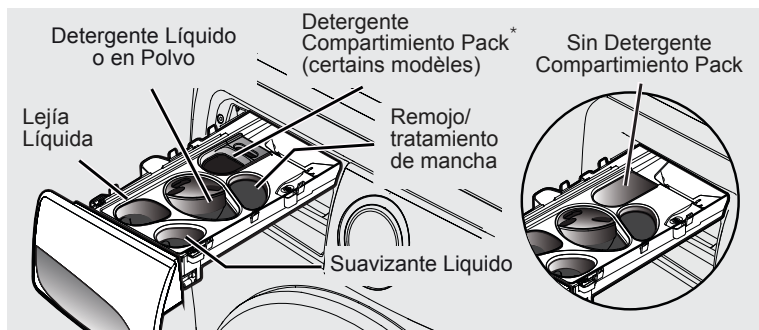

\*Máx. 2 paquetes por carga

El detergente, el tratamiento de manchas (en determinados modelos), la lejía clorada líquida y el suavizante líquido de tejidos serán dispensados en el momento apropiado del ciclo.

Utilice la tacita o cucharita facilitada por el fabricante del detergente para medir la cantidad recomendada. Es posible que sea necesario ajustar la dosis de detergente para la temperatura del agua, dureza del agua, tamaño de la carga y nivel de suciedad.



### Para obtener los mejores resultados

Utilice un detergente poco espumante y de alta eficiencia para evitar el exceso de espuma en lavadoras de carga frontal. Busque este símbolo en la etiqueta del detergente:



### IMPORTANTE

Abra y cierre lentamente el cajón dispensador. Cerrar el cajón con demasiada rapidez podría provocar la dispensación anticipada de la lejía o el suavizante.

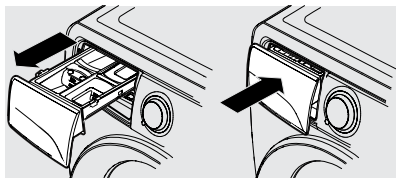

## Introducción de detergente de lavado en el dispensador de tres compartimentos

### Detergente líquido o en polvo

- Utilice la tacita o cucharita facilitada por el fabricante del detergente para poner la cantidad de detergente.
- Es posible que sea necesario ajustar la cantidad de detergente para la temperatura del agua, dureza del agua, tamaño de la carga y nivel de suciedad. Siga las instrucciones del fabricante.

En un dispensador de 3 compartimentos, utiliza detergente líquido o en polvo. NO mezcle ambos detergentes.



### IMPORTANTE

NO mezcle líquidos y polvos.



### IMPORTANTE

NO cargue la lavadora por encima de la marca de llenado máximo

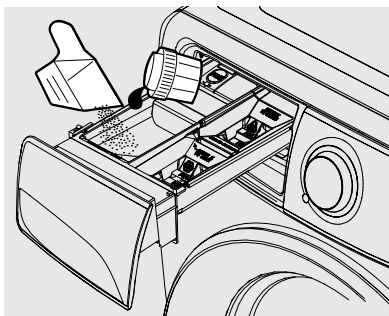

# 12 Instrucciones de uso

## ➔ IMPORTANTE

**NO** añada paquetes de detergente en el dispensador de tres compartimentos. Los paquetes de detergente se deben introducir directamente en el tambor.

## ⚠ PRECAUCIÓN

Mantenga los detergentes fuera del alcance de los niños.

### Introducción de detergente de lavado en el dispensador adaptativo

#### Detergente líquido

- Utilice la tacita o cucharita facilitada por el fabricante del detergente para poner la cantidad recomendada en el dispensador de detergente. Viértalo directamente en la copa de detergente, **NO** sobre la tapa azul.
- Es posible que sea necesario ajustar la cantidad de detergente para la temperatura del agua, la dureza del agua y el tamaño de la carga. Siga las instrucciones del fabricante.

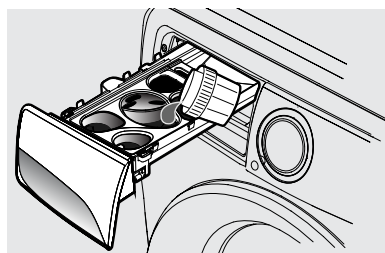

## ➔ IMPORTANTE

Vierta el líquido en la copa de detergente líquido. **NO** vierta sobre la tapa azul. **NO** cargue la lavadora por encima de la marca de llenado máximo

#### Detergentes en polvo

- Retire la copa de detergente líquido y la tapa azul antes de añadir detergente en polvo.
- Añada detergente en polvo directamente en la cámara para ello.

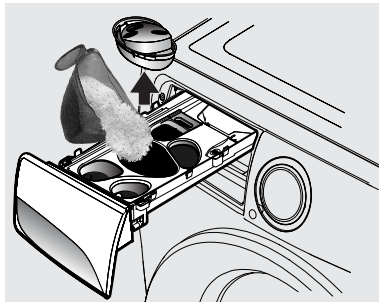

## ➔ IMPORTANTE

Guarde la copa de detergente líquido y la tapa azul para uso futuro. **NO** la tire mientras esté utilizando detergente en polvo. **NO** cargue la lavadora por encima de la marca de llenado máximo

#### Paquete de detergente Para las series 300 y 400

Añada el paquete de detergente directamente en el tambor vacío **ANTES** de introducir la ropa en la unidad.

- **NO** añada los paquetes de detergente directamente en el cajón de detergente. El recubrimiento de gel puede obstruir el cajón de detergente.

#### Para las series 500 y 600

Añada la cantidad recomendada de (uno o dos) paquetes de detergente de alta eficiencia en el compartimiento para paquetes de detergente del dispensador.

- **NO** coloque más de dos paquetes en el dispensador.
- Cuando se usa el ciclo de lavado rápido, solo se debe usar un paquete de detergente.

## ➔ IMPORTANTE

- Asegúrese de seleccionar la opción **PODS® (paquete de detergente)** antes de empezar la carga.

PODS®

- Una vez elegida la opción **PODS® (paquete de detergente)**, la lavadora retendrá el ajuste **PODS® (paquete de detergente)** hasta que se cambie manualmente.
- La lavadora **SIEMPRE** utilizará una cantidad pequeña de agua **CALIENTE** para disolver el paquete cuando se haya seleccionado la opción **PODS® (paquete de detergente)**.



## PRECAUCIÓN

Mantenga los detergentes fuera del alcance de los niños.

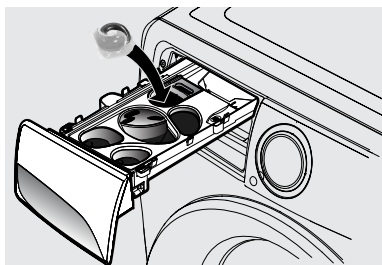

## NOTA

Es posible que vea agua ocasionalmente en el **dispensador**. Es parte del funcionamiento normal de la lavadora.

## Introducción de otros productos de lavado

- Es posible añadir al detergente lejía de color, acondicionadores de agua, potenciadores del detergente y productos con enzimas.
- Coloque los productos líquidos en el compartimiento de detergente **Main Wash - liquid detergent** o los productos en polvo con el detergente en polvo en la cámara **Main Wash - powder detergent**.



## IMPORTANTE

NO mezcle líquidos y polvos.

## Tratamiento de manchas (en determinados modelos)

- Para cargas muy sucias o manchadas, seleccione la opción Manchas (solo en determinados modelos - StainTreat, StainTreatII o StainSoak) y añada la cantidad recomendada de detergente o tratamiento para manchas en el compartimiento de remojo/tratamiento de manchas (solo en determinados modelos).
- Consulte *Opciones del ciclo* de esta guía para obtener información específica sobre las opciones de Manchas para su modelo.
- Consulte *Guía de eliminación de manchas* en esta instrucción para obtener sugerencias adicionales.



## IMPORTANTE

El uso de hojas multiproducto (detergente y suavizante) u hojas para absorber colores NO se recomienda. Podrían inutilizar su máquina y provocar gastos de reparación no cubiertos por la garantía.

## Lejía líquida clorada

- Si lo desea, añada lejía clorada líquida a la cámara con la etiqueta **Lejía líquida** y marcada con este símbolo: .
- NO llene por encima de la línea de llenado **MAX**.
- Añada lejía para color con el detergente.



## IMPORTANTE

Para evitar daños en los tejidos, NO llene en exceso la cámara "**Lejía líquida**" ni vierta lejía directamente sobre la carga.

## Suavizante líquido para tejidos

- Si lo desea, vierta la cantidad recomendada de suavizante líquido en la cámara con la etiqueta **Suavizante** y marcada con este símbolo: .
- NO llene por encima de la línea de llenado **MAX**.



## NOTA

Para evitar manchas, NO llene en exceso la cámara de **Suavizante** ni vierta suavizante líquido directamente sobre la carga de lavado.

- El uso de una bola de dispensación de suavizante no está recomendado en lavadoras de carga frontal.

# 14 Controles y ajustes

## Tabla de ajustes - Lavadora Serie 300

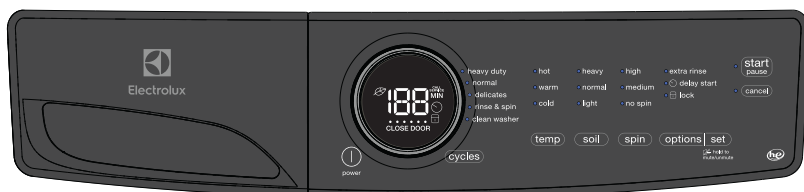

Estas temperaturas, velocidades de centrifugado, niveles de suciedad y opciones están disponibles con los siguientes ciclos:

### SELECCIONES DEL CICLO

heavy duty (alto rendimiento)	normal	delicates (prendas delicadas)	rinse & spin (aclaramiento y centrifugado)	clean washer (limpieza de lavadora)
-------------------------------	--------	-------------------------------	--	-------------------------------------

AJUSTES DEL CICLO	<b>temp</b>				
	hot (caliente)	✓	✓		
	warm (templada)	✓	✓	✓	
	cold (fría)	✓	✓	✓	■
	<b>soil (suciedad)</b>				
	heavy (intensa)	✓	✓		
	normal	✓	✓	✓	
	light (ligera)		✓	✓	
	<b>spin (centrifugado)</b>				
	high (alto)	✓	✓		✓
medium (medio)	✓	✓	✓	✓	
no spin (sin centrifugado)		✓	✓	✓	
OPCIONES DEL CICLO	<b>options (opciones)</b>				
	extra rinse (aclaramiento extra)	✓	✓	✓	✓
	delay start (inicio diferido)	✓	✓	✓	✓
	lock (bloqueo)	✓	✓	✓	✓
	press & hold chime (mantenga pulsado campanilla)	✓	✓	✓	✓

NO HAY NINGUNA OPCIÓN DISPONIBLE CON ESTE CICLO. NO CARGUE PRENDAS EN EL TAMBOR DURANTE EL CICLO DE LIMPIEZA DEL SISTEMA.

✓ = Selecciones disponibles. □ = Ajustes de fábrica.  
 ■ = Ajustes preestablecidos no modificables.

## Tabla de ajustes - Lavadora Serie 400

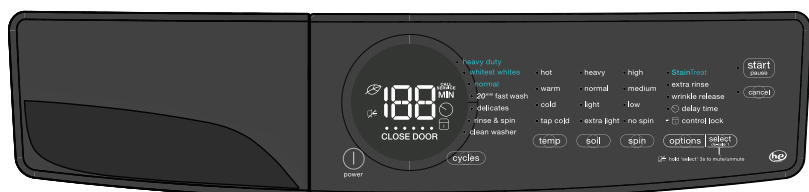

Estas temperaturas, velocidades de centrifugado, niveles de suciedad y opciones están disponibles con los siguientes ciclos:

### SELECCIONES DEL CICLO

heavy duty (alto rendimiento)	whitest whites (blancos más blancos)	normal	delicates (prendas delicadas)	20 <sup>min</sup> fast wash (20 <sup>min</sup> lavado rápido)	rinse & spin (aclorado y centrifugado)	clean washer (limpieza de lavadora)
-------------------------------	--------------------------------------	--------	-------------------------------	---	--	-------------------------------------

### temp

hot (caliente)	✓	✓	✓			
warm (templada)	✓	✓	✓	✓	✓	
cold (fría)	✓	✓	✓	✓	✓	
tap cold (fría del grifo)	✓	✓	✓	✓		✓

### soil (suciedad)

heavy (intensa)	✓	✓	✓			
normal	✓	✓	✓	✓		
light (ligera)			✓	✓	✓	
extra light (extra ligera)			✓	✓	✓	

### spin (centrifugado)

high (alto)	✓	✓	✓		■	✓
medium (medio)	✓	✓	✓	✓		✓
low (bajo)		✓	✓	✓		✓
no spin (sin centrifugado)		✓	✓	✓		✓

### options (opciones)

StainTreat (Tratamiento de Manchas)	✓	✓	✓			
extra rinse (aclorado extra)	✓	✓	✓	✓		✓
wrinkle release (eliminación de arrugas)	✓	✓	✓	✓		
delay time (tiempo de retardo)	✓	✓	✓	✓	✓	✓
press & hold chime (mantenga pulsado campanilla)	✓	✓	✓	✓	✓	✓
control lock (bloqueo de control)	✓	✓	✓	✓	✓	✓

NO HAY NINGUNA OPCIÓN DISPONIBLE CON ESTE CICLO. NO CARGUE PRENDAS EN EL TAMBOR DURANTE EL CICLO DE LIMPIEZA DEL SISTEMA.

✓ = Selecciones disponibles. □ = Ajustes de fábrica.

■ = Ajustes preestablecidos no modificables.

# 16 Controles y ajustes

## Tabla de ajustes - Lavadora Serie 500

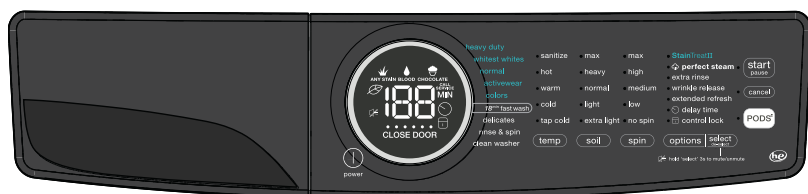

Estas temperaturas, velocidades de centrifugado, grados de suciedad y opciones están disponibles con los siguientes ciclos:

### SELECCIONES DEL CICLO

heavy duty (alto rendimiento)	whitest whites (blancos más blancos)	normal	active wear (prendas técnicas)	colors (prendas de color)	delicates (prendas delicadas)	18min fast wash (18min lavado rapido)	rinse & spin ( aclarado y centrifugado)	clean washer (limpieza de lavadora)
----------------------------------	---	--------	-----------------------------------	------------------------------	----------------------------------	--	---	--

### temp

sanitize (desinfección)	✓	✓	✓					
hot (caliente)	✓	✓	✓					
warm (templada)	✓	✓	✓	✓	✓	✓	✓	
cold (fría)	✓	✓	✓	✓	✓	✓	✓	
tap cold (fría del grifo)	✓	✓	✓	✓	✓	✓		✓

### soil (suciedad)

max (máx.)	✓	✓	✓	✓	✓			
heavy (intensa)	✓	✓	✓	✓	✓			
normal	✓	✓	✓	✓	✓	✓		
light (medio)			✓	✓	✓	✓	✓	
extra light (extra ligera)			✓	✓	✓	✓	✓	

### spin (centrifugado)

max (máx.)	✓	✓	✓	✓	✓		✓	✓
high (alto)	✓	✓	✓	✓	✓			✓
medium (medio)	✓	✓	✓	✓	✓	✓		✓
low (bajo)		✓	✓	✓	✓	✓		✓
no spin (sin centrifugado)		✓	✓	✓	✓	✓		✓

AJUSTES DEL CICLO

NO HAY NINGUNA OPCIÓN DISPONIBLE CON ESTE CICLO.  
NO CARGUE PRENDAS EN EL TAMBOR DURANTE  
EL CICLO DE LIMPIEZA DEL SISTEMA.



## Tabla de ajustes - Lavadora Serie 500 (continuado)

SELECCIONES DEL CICLO								
heavy duty (alto rendimiento)	whitest whites (blancos más blancos)	normal	active wear (prendas técnicas)	colors (prendas de color)	delicates (prendas delicadas)	18 <sup>min</sup> fast wash (18 <sup>min</sup> lavado rápido)	rinse & spin (aclorado y centrifugado)	clean washer (limpieza de lavadora)

### options (opciones)

OPCIONES DEL CICLO	options (opciones)	heavy duty	whitest whites	normal	active wear	colors	delicates	18 <sup>min</sup> fast wash	rinse & spin	clean washer
	StainTreatII	✓	✓	✓	✓	✓				
	perfect steam™	✓	✓	✓	✓	✓		✓		
	extra rinse (aclorado extra)	✓	✓	✓	✓	✓	✓		✓	
	wrinkle release (eliminación de arrugas)	✓	✓	✓	✓	✓	✓			
	extended refresh (aireación prolongada)	✓	✓	✓	✓	✓				
	delay time (tiempo de retardo)	✓	✓	✓	✓	✓	✓	✓	✓	
	press & hold chime (mantenga pulsado campanilla)	✓	✓	✓	✓	✓	✓	✓	✓	
	control lock (bloqueo de control)	✓	✓	✓	✓	✓	✓	✓	✓	
PODS® (paquete de detergente)	✓	✓	✓	✓	✓	✓	✓			

✓ = Selecciones disponibles. □ = Ajustes de fábrica.

■ = Ajustes preestablecidos no modificables.

## Tabla de ajustes - Lavadora Serie 600

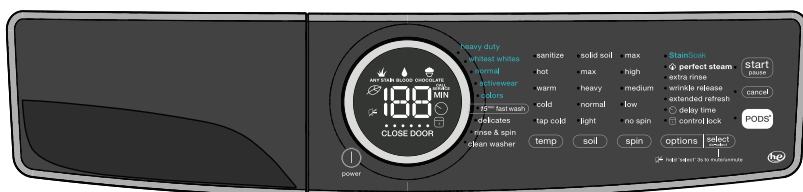

Estos temperaturas, velocidades de centrifugado, grados de suciedad y opciones están disponibles con los siguientes ciclos:

## SELECCIONES DEL CICLO

heavy duty (alto rendimiento)	whitest whites (biancos más blancos)	normal	active wear (prendas técnicas)	colors (prendas de color)	delicates (prendas delicadas)	15 <sup>min</sup> fast wash (15 <sup>min</sup> lavado rápido)	rinse & spin (aclaramiento y centrifugado)	clean washer (limpieza de lavadora)

## temp

sanitize (desinfección)	✓	✓	✓					
hot (caliente)	✓	✓	✓					
warm (templada)	✓	✓	✓	✓	✓	✓	✓	
cold (fría)	✓	✓	✓	✓	✓	✓	✓	
tap cold (fría del grifo)	✓	✓	✓	✓	✓			✓

## soil (suciedad)

solid soil (suciedad sólida)	✓	✓	✓	✓	✓			
max (máx.)	✓	✓	✓	✓	✓			
heavy (intensa)	✓	✓	✓	✓	✓			
normal	✓	✓	✓	✓	✓	✓		
light (medio)			✓	✓	✓	✓	✓	

## spin (centrifugado)

max (máx.)	✓	✓	✓	✓	✓		✓	✓
high (alto)	✓	✓	✓	✓	✓			✓
medium (medio)	✓	✓	✓	✓	✓	✓		✓
low (bajo)		✓	✓	✓	✓	✓		✓
no spin (sin centrifugado)		✓	✓	✓	✓	✓		✓

AJUSTES DEL CICLO

NO HAY NINGUNA OPCIÓN DISPONIBLE CON ESTE CICLO.  
NO CARGUE PRENDAS EN EL TAMBOR DURANTE  
EL CICLO DE LIMPIEZA DEL SISTEMA.

## Tabla de ajustes - Lavadora Serie 600 (continuado)

### SELECCIONES DEL CICLO

heavy duty (alto rendimiento)	whitest whites (blancos más blancos)	normal	active wear (prendas técnicas)	colors (prendas de color)	delicates (prendas delicadas)	15 <sup>min</sup> fast wash (15 <sup>min</sup> lavado rápido)	rinse & spin (aclarado y centrifugado)	clean washer (limpieza de lavadora)
----------------------------------	---	--------	-----------------------------------	------------------------------	----------------------------------	--	---	--

### options (opciones)

#### OPCIONES DEL CICLO

StainSoak	✓	✓	✓	✓	✓			
perfect steam™	✓	✓	✓	✓	✓		✓	
extra rinse (aclarado extra)	✓	✓	✓	✓	✓	✓		✓
wrinkle release (eliminación de arrugas)	✓	✓	✓	✓	✓	✓		
extended refresh (aireación prolongada)	✓	✓	✓	✓	✓			
delay time (tiempo de retardo)	✓	✓	✓	✓	✓	✓	✓	✓
press & hold chime (mantenga pulsado campanilla)	✓	✓	✓	✓	✓	✓	✓	✓
control lock (bloqueo de control)	✓	✓	✓	✓	✓	✓	✓	✓
PODS® (paquete de detergente)	✓	✓	✓	✓	✓	✓		

✓ = Selecciones disponibles. □ = Ajustes de fábrica.

■ = Ajustes preestablecidos no modificables.

# 20 Controles y ajustes

## Selección del ciclo

Pulse el botón **potencia** para encender el aparato. Después, gire el selector de ciclos en cualquier dirección o pulse el botón de ciclos (dependiendo del modelo) para desplazarse hasta el ciclo deseado. La luz indicadora de ese ciclo se iluminará.

El tiempo de ciclo estimado aparecerá en la pantalla LED y las luces indicadoras de las configuraciones predeterminadas (temperatura del agua, velocidad de centrifugado final y nivel del suciedad) se iluminarán para el ciclo seleccionado. Consulte la tabla de configuraciones de la lavadora para conocer la configuración predeterminada de cada ciclo.

Las configuraciones de ciclo y las opciones de ciclo se pueden cambiar usando los botones **temp**, **spin** y **soil**. Consulte la Configuración de ciclo y las Opciones de ciclo para obtener instrucciones detalladas y descripciones de las configuraciones disponibles.

Para cambiar el ciclo una vez que el ciclo ha comenzado, presione **cancel**, seleccione un nuevo ciclo y pulse **start** iniciar de nuevo.



### NOTA

Girar el selector de ciclos sin cancelar primero el ciclo no generará cambios en éste.

Para detener el ciclo, pulse **Cancelar**.



### Para obtener los mejores resultados

Siga las instrucciones de la etiqueta de cuidado del tejido de las prendas que vaya a lavar.



### heavy duty (alto rendimiento)

Utilice este ciclo para prendas resistentes muy sucias, por ejemplo, toallas, ropa deportiva o bolsas de mano textiles. Para asegurar la eliminación de manchas y suciedad, utilice la máxima temperatura de agua que admitan los tejidos.

### whitest whites (blancos más blancos) (en determinados modelos)

Utilice este ciclo para tejidos blancos y ropa de colores claros. Consulte la etiqueta de cuidado del tejido para el uso de lejía clorada líquida.

### normal

Utilice esta carga para algodón, ropa de hogar, toallas, camisas, pantalones vaqueros y cargas mezcladas con suciedad ligera a normal.

### active wear (prendas técnicas) (en determinados modelos)

Utilice este ciclo para prendas deportivas ligeras sintéticas.

### colors (colores) (en determinados modelos)

Utilice este ciclo para tejidos oscuros o con tinte ligero poco sucios susceptibles de desteñir.

### 20<sup>min</sup> fast wash (lavado rápido) (modelo Serie 400)

Lavado rápido de una carga pequeña y poco sucia en 20 minutos.

### 18<sup>min</sup> fast wash (lavado rápido) (modelo Serie 500)

Lavado rápido de una carga pequeña y poco sucia en 18 minutos.

### 15<sup>min</sup> fast wash (lavado rápido) (modelo Serie 600)

Lavado rápido de una carga pequeña y poco sucia en 15 minutos.



### NOTA

El uso de la configuración PODS® puede aumentar los tiempos de lavado rápido en varios minutos.

### delicates (prendas delicadas)

Utilice este ciclo para tejidos y prendas delicadas poco sucias que precisen un lavado suave.

### rinse & spin (aclorado y centrifugado)

Seleccione aclarado y centrifugado para cargas que precisen aclarado con agua fría o para añadir suavizante que pueda haberse omitido en un ciclo normal. Añada el suavizante en la cámara del dispensador. Seleccione la velocidad de centrifugado apropiada para la carga.



### NOTA

Para el ciclo **solo centrifugado**, deselectione **extra rinse (aclorado extra)**. Para el ciclo **solo desagüe**, seleccione **no spin (sin centrifugado)**.

Consulte *Opciones del ciclo* para conocer las opciones de aclarado y *Ajustes del ciclo* para los ajustes del centrifugado.

### clean washer (limpieza de lavadora)

Para limpiar y refrescar la lavadora, ejecute el ciclo de limpieza de lavadora. Si desea iniciar el ciclo, vacíe el tambor, añada lejía y pulse **start/pause (inicio/pausa)**. Este ciclo de mantenimiento elimina residuos que podrían causar mal olor. Consulte *Limpieza rutinaria del interior (Preventiva)* para obtener instrucciones detalladas.

## Ajustes del ciclo

### Temperatura de lavado

Se indicará automáticamente la temperatura de lavado apropiada para el ciclo seleccionado. Para cambiar la temperatura programada, pulse el botón **temp** para desplazarse hasta el ajuste deseado. Seleccione una temperatura para el agua de lavado en función del contenido en fibra, la resistencia del color y el nivel de suciedad.



#### Para obtener los mejores resultados

Siga las instrucciones de la etiqueta de cuidado del tejido de las prendas que vaya a lavar.

Para proteger sus tejidos, no todas las temperaturas están disponibles en todos los ciclos. Si una temperatura no es apropiada para el ciclo, no se puede seleccionar y no se iluminará al pulsar el botón **temp**.

La temperatura seleccionada para el ciclo será recordada y recuperada cada vez que se seleccione ese ciclo en el futuro.

Todas las temperaturas del agua de lavado se regulan automáticamente para maximizar la eficacia del detergente y mejorar el rendimiento de lavado. El ajuste del calentador de agua, su distancia hasta la lavadora, la utilización de agua en otras partes de la vivienda y los cambios estacionales de temperatura de las aguas subterráneas en algunas zonas geográficas pueden afectar a la temperatura del agua.

### sanitize (desinfección) (en determinados modelos)

Utilice el ajuste desinfección para limpiar y desinfectar tejidos muy sucios de colores resistentes, incluidas toallas, sábanas, pañales de tela y ropa infantil.

Se recomienda ajustar el calentador de la lavadora a 120 °F (49 °C) o más para asegurar el correcto rendimiento durante este ciclo. Si el ajuste es inferior o la carga es muy grande, es posible que se prolongue el tiempo del ciclo.

Cuando se utiliza con los ciclos **alto rendimiento** y **blancos más blancos**, el ajuste **desinfección** eliminará el 99,9% de las bacterias sin traspasar bacterias entre las cargas. No se necesita lejía ni sustancias químicas fuertes, pero sí temperaturas más altas. Compruebe la etiqueta de cuidado del tejido para evitar daños.



#### NOTA

Los ciclos **alto rendimiento** y **blancos más blancos** con **desinfección** han sido diseñados para cumplir los requisitos del protocolo NSF P172 de eficacia de la desinfección.



NSF Protocol P172  
Sanitization Performance of Residential  
and Commercial, Family-Sized Clothes  
Washers



#### NOTA

Si la tensión en la toma de corriente es inferior a 110 V, el calentador interno podría no calentar correctamente el agua de lavado. Si se interrumpe el ciclo mientras el agua se está calentando, la temperatura final del agua de lavado puede ser inferior y se reducirá la desinfección.

El agua de lavado es calentada por un calentador interno hasta un máximo de 152 °F (67 °C) cuando la carga rueda. Se añade agua fría para enfriar la carga antes del desagüe y centrifugado.

Como precaución, la puerta permanece bloqueada cuando la temperatura del agua alcanza 130 °F (55 °C).



#### NOTA

Si se detiene o cancela el ciclo de lavado mientras la temperatura interior del tambor es superior a 130 °F (55 °C), la puerta permanecerá bloqueada hasta que se enfríe. Puede ejecutar manualmente un ciclo de aclarado y centrifugado para enfriar antes la temperatura interior.

### hot (caliente)

Utilice este ajuste para prendas muy sucias de algodón y mezclas blancas o de colores resistentes.

### warm (templada)

Utilice este ajuste para prendas con suciedad normal de algodón y mezclas blancas o de colores resistentes.

### cold (fría)

Se mezclará automáticamente algo de agua caliente con el agua fría para conseguir la temperatura precisa. Utilice este ajuste para prendas poco sucias de colores menos resistentes, delicadas, de punto y para lavar a mano.

### tap cold (fría del grifo) (en determinados modelos)

Las temperaturas de lavado y aclarado son equivalente a la temperatura del agua fría del suministro. Utilice estas selección para tejidos y colores que tengan propensión a desteñir. Para usar con detergentes para agua fría.



#### NOTA

La lavadora SIEMPRE utilizará una cantidad pequeña de agua CALIENTE para disolver el paquete cuando se haya seleccionado la opción PODS®.

# 22 Controles y ajustes

## Grado de suciedad

Ajuste el tiempo de lavado según el grado de suciedad de cada carga. **Grados de suciedad disponibles:** **Solid soil (sólida)** (en determinados modelos) **max (máx.)** (en determinados modelos) **heavy (intensa)**, **normal**, **light (ligera)** y **extra light (extra ligera)** (en algunos modelos).

## Velocidad centrifugado

**Velocidades de centrifugado máx.** (en determinados modelos), **high (alta)**, **medium (media)** y **low (baja)** (en determinados modelos) disponibles para cada ciclo. La velocidad de centrifugado y/o la duración del centrifugado final varían entre modelos y entre ciclos.

Aumentar la velocidad de centrifugado extraerá más agua, reducirá el tiempo de secado y conservará energía. Disminuir la velocidad de centrifugado reducirá las arrugas.

Seleccione **low (baja)** velocidad de centrifugado (en determinados modelos) para centrifugar suavemente prendas que deberían secarse tendidas.

Utilice **no spin (sin centrifugado)** para omitir el centrifugado final al terminar el ciclo. La carga quedará muy mojada. Extraiga las prendas del tambor para tenderlas o en un momento más conveniente seleccione un ciclo de solo centrifugado para eliminar el exceso de agua.

## Opciones del ciclo

Las opciones predeterminadas para cada ciclo se elegirán automáticamente cuando se seleccione un ciclo. Para proteger los tejidos, no todas las opciones están disponibles para todos los ciclos. Si una opción no está disponible para un determinado ciclo, el indicador no se iluminará.

## Selección de opciones

Pulse el botón **option (opción)** para desplazarse por las opciones hasta que parpadee la luz de la opción deseada; después, pulse **select (seleccionar)**. La luz de indicación se iluminará cuando se haya seleccionado la opción. Siga los mismos pasos para deseleccionar una opción. La luz se apagará cuando se deseccione la opción.

options | select  
de-select



## NOTA

Si se intenta hacer cambios en los ajustes u opciones después de iniciarse el ciclo, oír varios pitidos cuando se pulsen los botones. Para cambiar los ajustes u opciones, pulse **start/pause (inicio/pausa)**, haga las nuevas selecciones y pulse **start/pause (inicio/pausa)** de nuevo.

Todos los ajustes y opciones seleccionados para el ciclo, excepto **sanitize (desinfección)** (en determinados modelos), **perfect steam™** (en determinados modelos) y opciones de tratamiento de manchas, serán recordados y recuperados cada vez que se seleccione ese ciclo en el futuro. Para volver a los ajustes de fábrica, mantenga pulsados los botones **soil (suciedad)** y **options (opciones)** durante **3** segundos hasta que suene la señal de confirmación. Para evitar la exposición no deliberada y accidental de materiales delicados a un exceso de calor o a vapor inesperado, las opciones **sanitize (desinfección)**, **perfect steam™** y todas las opciones de tratamiento de manchas tienen que seleccionarse de nuevo cada vez.

## Opciones de Tratamiento de manchas (en determinados modelos)

Su lavadora está equipada con potentes herramientas para tratar las manchas. Dependiendo del modelo, utilice una de las opciones siguientes para limpiar manchas difíciles en su ropa. Consulte el paso 5 de la sección *Funcionamiento de su lavadora* de esta guía para obtener detalles sobre el aporte de aditivos para manchas en el dispensador.

### StainTreat (Lavadora Serie 400)

Seleccione esta opción para añadir un corto periodo de lavado inicial a los ciclos disponibles utilizando los aditivos de tratamiento de manchas en el compartimento de **stain soak/treat** de manchas. Después de la fase de lavado de manchas, la carga avanzará automáticamente hasta el ciclo regular de lavado.

### StainTreatII (Lavadora Serie 500)

Seleccione esta opción cuando esté disponible y gire el selector de ciclo a través de los tipos de mancha siguientes. El tratamiento para manchas y el detergente principal recircularán en la carga que se agita durante 20 minutos aproximadamente y después, la lavadora avanzará hasta el ciclo regular de lavado.

#### • Cualquier mancha

La solución de lavado en recirculación será calentada por el calentador de potencia.

#### • Sangre

La solución de lavado en recirculación NO será calentada por el calentador de potencia para evitar la fijación de las manchas de sangre.

#### • Chocolate

El tiempo de lavado de manchas se amplía con un calentamiento adicional por parte

del calentador de potencia.

## StainTreat (Lavadora Serie 600)

Similar al **StainTreatII** anterior con la característica añadida de mezclado de detergente/tratamiento con la tecnología de bomba **SmartBoost** antes de la fase de lavado **Manchas**.

## perfect steam™ (en determinados modelos)

Seleccione esta opción para ampliar



### NOTA

- Durante un ciclo de lavado con vapor, el vapor no resulta necesariamente visible dentro del tambor.
- Es posible que no haya vapor durante todo el ciclo de lavado con vapor.



### IMPORTANTE

- Si se selecciona vapor, aumentarán las temperaturas de aclarado.
- Si el ciclo de lavado se cancela o detiene durante un ciclo de vapor, la puerta permanecerá bloqueada hasta que se enfríe. Puede ejecutar manualmente un ciclo de aclarado y centrifugado para enfriar antes la temperatura interior.
- Durante un ciclo de vapor, el vapor que sale por el respiradero trasero de la lavadora es normal y no es motivo de alarma.

## Opciones del ciclo de lavado

20 minutos aproximadamente el volteado en vapor.

### extra rinse (aclarado extra)

Utilice esta opción cuando se desee un aclarado adicional para eliminar el exceso de suciedad y detergente. Se recomienda para cargas muy manchadas o si los miembros de la familia tienen la piel sensible.

### wrinkle release (eliminación de arrugas) (en determinados modelos)

Después del centrifugado final, la lavadora ejecutará una agitación "seca" para soltar las prendas de los laterales del tambor.

### extended refresh (aireación prolongada) (en determinados modelos)

Seleccione **extended refresh (aireación prolongada)** si no puede extraer la carga inmediatamente después de que finalice el ciclo. La lavadora reconoce que la carga lleva en el interior demasiado tiempo y realizará un aclarado y centrifugado para mantenerla fresca hasta 12 horas. Cuando esté preparado para extraer la carga durante el segmento

de **extended refresh (aireación prolongada)**, debe pulsar **cancel (cancelar)** para finalizar el ciclo y abrir la puerta.

### PODS® (paquete de detergente) (en determinados modelos)

Seleccione esta opción cuando vaya a utilizar un paquete de detergente en un modelo equipado con dispensador de PODS® (solo en determinados dispensadores adaptativos). Esta opción desviaré el flujo de agua hacia la cámara del paquete de detergente optimizando el rendimiento del paquete.

## Opciones de control

### bloqueo de control

Para bloquear los controles entre ciclos, desplácese hasta la opción de bloqueo de control y pulse **select (seleccionar)**. El icono de bloqueo de control aparecerá en el centro de la Pantalla LED. Para bloquear los controles, desplácese hasta la opción de bloqueo de control y pulse **select (seleccionar)**. Utilice esta característica para reducir la probabilidad de accionamiento accidental por un niño. **Ciclos de lavado no se ejecutará cuando esté activado el bloqueo de control.**



### tiempo de retardo

Utilice **delay time (tiempo de retardo)** para retrasar de 30 minutos a 12 horas el inicio del ciclo de lavado. Después de seleccionar la opción de tiempo de retardo, pulse el botón **select (seleccionar)** para desplazarse hasta el tiempo de retardo deseado. El icono de **delay time (tiempo de retardo)** se iluminará en la Pantalla LED para indicar que la opción **delay time (tiempo de retardo)** está activada; El tiempo empezará a descontarse en la Pantalla LED de estado cuando se pulse el botón **start/pause (inicio/pausa)**.



### Campanilla

Al finalizar cada ciclo sonará una señal (y periódicamente durante **extended refresh (aireación prolongada)**) si está activada la opción.

Para desactivar o activar el sonido de la campanilla, **mantenga pulsado** el botón **select (seleccionar)** durante **3** segundos. Ello no afectará al sonido de los otros botones.

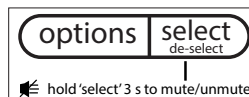

## Otras características

### Pantalla LED

Cuando se seleccione el ciclo, se mostrará su tiempo total estimado. El tiempo puede aumentar si la presión de agua es baja, si se produce exceso de espuma o si se desequilibra la carga. El tiempo restante aproximado se irá mostrando durante el ciclo. A medida que la lavadora avance en las fases del ciclo, la flecha de los indicadores de fase de ciclo se iluminan debajo del tiempo. **Eco, control lock, close door, mute** (determinados modelos) y **delay time** también aparecerán en esta pantalla LED.



Los iconos pueden variar en función del modelo.

### Indicador Eco

El símbolo **eco** (Ecológico) se iluminará en la Pantalla LED para indicar que la combinación seleccionada de temperatura, velocidad de centrifugado y opciones es respetuosa con el medio ambiente.



### Protección contra exceso de formación de espuma

Una situación en que la lavadora ha detectado un exceso de espuma provocará que la lavadora necesite aclarados adicionales hasta eliminarla. Cada aclarado extra que realiza la lavadora para eliminar espuma añade 5 minutos aproximadamente a la duración del ciclo. El LED mostrará "SU" seguido de "dS" y posteriormente, el tiempo restante del ciclo (0 min) durante 60 segundos y después, lo repetirá. Pulse cancelar para desactivar el mensaje de alerta. La lavadora continuará realizando ciclos de aclarado hasta que se elimine el exceso de espuma.



### Detección de manguera invertida

Si se detecta una situación en que las mangueras de entrada se han instalado incorrectamente (suministro caliente a entrada fría y suministro frío a entrada caliente), la lavadora le avisará. El LED mostrará "HO" seguido de "SE" y posteriormente, el tiempo restante del ciclo (0 min) durante 60 segundos y después, lo repetirá. El estado de manguera invertida se confirma pulsando el botón de cancelar. Cierre la válvula de cada suministro de agua y conecte cada manguera de suministro a la conexión de entrada correcta de la lavadora.



### Luz del tambor (en determinados modelos)

La luz del tambor se encenderá siempre que se abra la puerta para iluminar el tambor durante la carga y descarga. Al cerrar la puerta se apaga la luz. La luz del tambor se apagará automáticamente si se deja abierta la puerta más de 3 minutos.

### Puerta reversible (en determinados modelos)

La lavadora puede estar equipada con una puerta reversible. Se puede abrir a derecha o izquierda.



### NOTA

Para consultar las instrucciones paso a paso de inversión de la puerta, consulte las *Instrucciones de instalación* facilitadas con esta lavadora.

### Ventilación del soporte de la puerta

Ayude a evitar la acumulación de olores y reducir la humedad entre lavados utilizando la prestación de ventilación del soporte de la puerta de la lavadora. Abra la puerta, localice el soporte debajo del pestillo de la puerta y gire el soporte en sentido contrario a las agujas del reloj para abrirlo.



### NOTA

Si no puede girar el soporte a mano, puede utilizar una moneda o un destornillador de cabeza plana.

El soporte dispone de un resorte que se extenderá. Gírelo en sentido de las agujas del reloj para bloquearlo en la posición extendida.

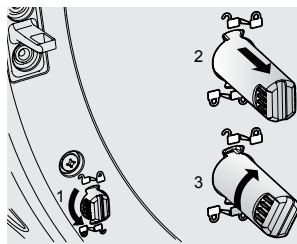

Para desacoplar el soporte, gire hasta desbloquearlo, empuje el soporte hacia dentro y gire hasta posición de bloqueo.



### NOTA

Si el soporte de puerta no gira hasta la posición de bloqueo, gírelo completamente hasta la posición de desbloqueo e intente bloquearlo de nuevo.



## Procedimientos para eliminar manchas

Para reducir el riesgo de incendios, lesiones graves o daños materiales, cumpla las siguientes advertencias básicas:

- Lea y cumpla todas las instrucciones de los productos para eliminar manchas.
- Mantenga los productos para eliminar manchas en sus contenedores con las etiquetas originales, fuera del alcance de los niños.
- Lave bien todos los utensilios utilizados.
- NO combine productos para eliminar manchas, en especial amoníaco y lejía clorada. Pueden producirse humos peligrosos.
- En ningún caso lave prendas que hayan sido lavadas, limpiadas, humedecidas o rociadas con gasolina, disolventes de limpieza en seco u otras sustancias inflamables o explosivas, ya que producen vapores que pueden entrar en ignición o explotar.
- En ningún caso utilice disolventes inflamables (como gasolina) en el interior de la vivienda. Los vapores pueden explotar o entrar en contacto con llamas o chispas.

## Para lograr una eliminación satisfactoria de las manchas:

- Elimine las manchas lo antes posible.
- Determine la clase de mancha y siga el tratamiento recomendado en la tabla de eliminación de manchas de la página siguiente.
- Para tratar previamente las manchas, utilice un producto de tratamiento para manchas, detergente líquido o pasta a base de detergente en polvo y agua.
- Utilice agua fría en manchas desconocidas, ya que el agua caliente puede fijar las manchas.
- Consulte los tratamientos a evitar en determinados tejidos en las instrucciones de la etiqueta de cuidados.
- Compruebe la resistencia de los colores probando los productos para eliminar manchas en una costura interior.
- Remoje y lave las prendas después de eliminar las manchas.



## ADVERTENCIA

### RIESGO DE VAPORES PELIGROSOS

NO utilice ni mezcle lejía clorada con otros productos químicos para el hogar como limpiadores de inodoros, limpiadores de óxido, ácido o productos que contengan amoníaco. Estas mezclas pueden producir humos peligrosos que pueden provocar lesiones graves o la muerte.



## Para obtener los mejores resultados

Siga las instrucciones de la etiqueta de cuidado del tejido de las prendas que vaya a lavar.



## Sugerencias para eliminar manchas

TRATAMIENTO	DE MANCHAS
Cinta adhesiva, pegamento, cemento de caucho	Aplicar hielo. Eliminar el exceso frotando. Colocar la mancha boca abajo sobre papel de cocina. Saturar con limpiador de manchas para prelavado o líquido no inflamable para limpieza en seco.
Leche maternizada, productos lácteos, huevo	Utilizar un producto con enzimas para pretratar o remojar las manchas. Dejar remojar durante al menos 30 minutos. Lavar.
Bebidas (café, té, refrescos, zumos, bebidas alcohólicas)	Pretratar la mancha. Lavar con agua fría y lejía adecuada para el tejido.
Sangre	Aclarar con agua fría. Frotar con jabón en pastilla. O bien pretratar o remojar con un producto con enzimas. Lavar con lejía adecuada para el tejido.
Cera de vela, lápices de cera	Eliminar la cera superficial frotando. Colocar la mancha boca abajo entre papel de cocina. Planchar con la plancha caliente hasta que se absorba la cera. Cambie el papel de cocina con frecuencia. Tratar la mancha restante con limpiador de manchas para prelavado o líquido no inflamable para limpieza en seco. Lavar a mano para eliminar el disolvente. Lavar con lejía adecuada para el tejido.
Chocolate	Pretratar o empapar en agua templada utilizando un producto con enzimas. Lavar con lejía adecuada para el tejido.
Suciedad en cuellos o mangas, cosméticos	Pretratar con limpiador de manchas para prelavado o frotar con jabón en pastilla.
Transferencia de tintes sobre tejido blanco	Utilizar un producto comercial para eliminar colores. Lavar con lejía adecuada para el tejido.
Hierba	Pretratar o empapar en agua templada utilizando un producto con enzimas. Lavar con lejía adecuada para el tejido.
Grasa, aceite, alquitrán (mantequilla, grasas, aderezo de ensaladas, aceites de cocina, grasa de automóvil, aceites de motor)	Eliminar frotando el residuo del tejido. Pretratamiento. Lavar utilizando agua a la máxima temperatura segura para el tejido. Para prendas muy manchadas o con mucho alquitrán, aplicar líquido no inflamable para limpieza en seco por detrás de la mancha. Cambie frecuentemente el papel de cocina bajo la mancha. Aclarar bien. Lavar utilizando agua a la máxima temperatura segura para el tejido.
Tinta	Algunas tintas pueden resultar imposibles de eliminar. Algunas tintas pueden quedar fijadas con el lavado. Utilizar limpiador de manchas para prelavado, alcohol desnaturalizado o líquido no inflamable para limpieza en seco.
Moho, quemaduras	Lavar con lejía clorada si es seguro para el tejido o remojar en lejía oxigenada y agua caliente antes del lavado. Los tejidos muy enmohecidos pueden haber quedado dañados permanentemente.
Barro	Eliminar el barro seco cepillando. Pretratar o remojar con un producto con enzimas.
Mostaza, salsa de tomate	Pretratar con limpiador de manchas para prelavado. Lavar con lejía adecuada para el tejido.
Esmalte de uñas	Puede resultar imposible de eliminar. Colocar la mancha boca abajo sobre papel de cocina. Aplicar acetona por detrás de la mancha. Repetir; cambiar el papel de cocina con frecuencia. NO utilizar en tejidos de acetato.

TRATAMIENTO	DE MANCHAS
Pintura, barniz	CON BASE DE AGUA: Aclare el tejido en agua fría mientras se humedece la mancha. Lávelo. Una vez se haya secado la pintura no se podrá eliminar. CON BASE DE ACEITE Y BARNIZ: Utilice el disolvente recomendado en la etiqueta. Aclarar bien antes de lavar.
Sudor	Usar con limpiador de manchas para prelavado o frotar con jabón en pastilla. Enjuague. Lavar utilizando lejía sin cloro en agua a la máxima temperatura segura para el tejido.
Óxido, decoloración amarillenta o marrón	Utilizar disolvente de óxido adecuado para el tejido. NO utilizar lejía clorada, ya que puede intensificar la decoloración.
Betún	LÍQUIDO: Pretratar con pasta de detergente en polvo y agua. PASTA: Eliminar frotando el residuo del tejido. Pretratar con limpiador de manchas para prelavado o líquido no inflamable para limpieza en seco. Enjuague. Frote detergente en la zona humedecida. Lavar con lejía adecuada para el tejido.
Tomate	Pretratar con limpiador de manchas para prelavado. Lavar con lejía adecuada para el tejido.
Orina, vómito, moco, heces	Pretratar o remojar en un producto con enzimas. Lavar con lejía adecuada para el tejido.
Vino	Pretratar o remojar en agua fría. Lavar en agua muy caliente con lejía adecuada para el tejido.

## Limpieza rutinaria del interior (Preventiva)

Para ayudar a evitar olores o acumulación de humedad, deje abierta la puerta con la prestación de ventilación del soporte de puerta (en determinados modelos) durante unas horas después del uso o cuando no se utilice la lavadora.



### PRECAUCIÓN

#### PELIGRO DE ATRAPAMIENTO Y VOLCADO

NO deje la puerta abierta si hay cerca niños pequeños o mascotas. La puerta abierta puede incitar a un niño a colgarse de ella o a subir hasta el interior de la lavadora. Si no hay niños pequeños cerca, puede dejar la puerta entreabierta para evitar la acumulación de olores.

### Para airear o limpiar el interior de la lavadora

Para limpiar y ventilar la lavadora, ejecute el ciclo de **limpieza de lavadora**. Para obtener los mejores resultados, utilice este ciclo una vez al mes.



### NOTA

Cada 50 ciclos, la lavadora le recordará que realice el ciclo de limpieza de lavadora iluminándose el indicador de ciclo de limpieza de lavadora.

Para iniciar el ciclo, seleccione el ciclo **clean washer (limpieza de lavadora)**. Si está instalada, saque la copa de **DETERGENTE LÍQUIDO** del dispensador **EXTRAIGA TODAS LAS PRENDAS DEL TAMBOR DE LAVADO** antes de llenar la cámara de detergente con una (1) taza de blanqueador de cloro líquido O un (1) bolsita Tide™ Washing Machine Cleaner. NO utilice ambos. Pulse el botón **inicio/pausa** para empezar.



### IMPORTANTE

Las prendas que se dejan en la lavadora mientras se realiza el ciclo de **clean washer (limpieza de lavadora)** provocarán una situación de desequilibrio grave que podría dañar la lavadora.



### Para obtener los mejores resultados

Siga inmediatamente con un ciclo de **rinse & spin (aclorado y centrifugado)**. Seleccione **max spin (centrifugado máx.)** sin detergente ni lejía para ayudar a eliminar la lejía residual que quede después del ciclo de **clean washer (limpieza de lavadora)**.



### ADVERTENCIA

#### RIESGO DE VAPORES PELIGROSOS

NO utilice ni mezcle lejía clorada con otros productos químicos para el hogar como limpiadores de inodoros, limpiadores de óxido, ácido o productos que contengan amoníaco. Estas mezclas pueden producir humos peligrosos que pueden provocar lesiones graves o la muerte.



### Para limpiar el cajón del dispensador



### NOTA

En el cajón del dispensador se pueden depositar restos de detergente y suavizante. Los residuos se deben quitar una o dos veces al mes.

### Limpieza del dispensador de 3 compartimentos

1. Saque el cajón tirando de él hacia fuera hasta el tope.
2. Lleve la mano hasta la esquina trasera izquierda de la cavidad del cajón y presione firmemente sobre la pestaña de bloqueo. Saque el cajón.

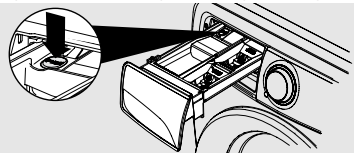

3. Saque todos los separadores de los cajones.

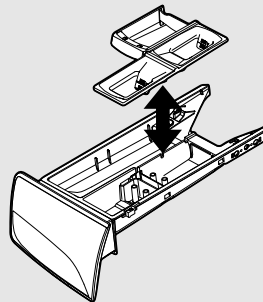

- Enjuague el cajón y los separadores con agua corriente caliente para eliminar cualquier signo de polvo y líquido acumulado. Una gran cantidad de restos de suavizante puede indicar una dilución inadecuada, así como que es preciso limpiar este componente con más frecuencia.
- Para limpiar la abertura del cajón, utilice un cepillo pequeño para limpiar el hueco. Retire todos los residuos de las partes superior e inferior del hueco.

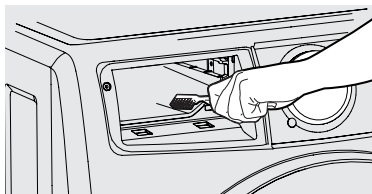

- Vuelva a colocar el separador presionándolo en su sitio hasta oír un ligero clic. Ponga de nuevo el cajón del dispensador.
- Vuelva a colocar el cajón dispensador en la unidad.

- Retire la cubierta inferior del cajón dispensador.
  - En primer lugar, presione las dos lengüetas de bloqueo en la parte posterior del cajón dispensador para abrir la cubierta posterior.
  - A continuación, retire suavemente los dos clips en la parte frontal de la cubierta inferior para retirarla por completo del cajón dispensador.

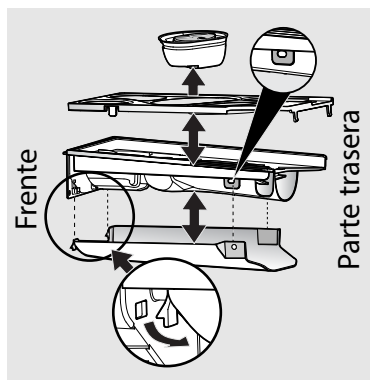

## Limpieza del dispensador adaptativo

- Saque el cajón tirando del dispensador hacia fuera hasta que se detenga.
- Lleve la mano hasta la esquina trasera derecha de la cavidad del cajón y presione firmemente hacia abajo sobre la pestaña de bloqueo. Extraiga el dispensador.

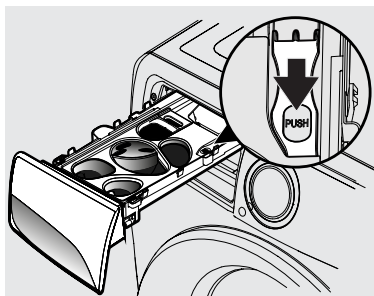

- Retire el cacito de detergente y la cubierta superior del cajón dispensador..

- Enjuague el cajón dispensador, las cubiertas y el cacito de detergente con agua corriente caliente para eliminar los restos de polvos y líquidos acumulados. Grandes cantidades de restos de suavizante de la ropa pueden indicar que no se ha disuelto correctamente o que es necesario realizar una limpieza con más frecuencia.
- Para limpiar la abertura del cajón dispensador, utilice un pequeño cepillo para limpiar el hueco. Retire todos los residuos de las partes superior e inferior del hueco.
- Vuelva a montar el cajón dispensador y compruebe que todas las piezas estén bien colocadas.
- Vuelva a colocar el cajón dispensador en la unidad.

## 30 Mantenimiento y limpieza

### Limpieza interior (Agresiva)

En casos en que se no ejecute el ciclo de **clean washer (limpieza de lavadora)** junto con el mantenimiento y limpieza de los pliegues de la junta de goma y se estén generando malos olores y acumulación de residuos, siga el procedimiento de limpieza que ayudará a aliviar el problema.

#### Procedimiento de limpieza - Tambor de la lavadora

Asegúrese de que la tambor de lavado esté vacía. Abra el cajón de detergente y vierta ocho tazas de lejía en el compartimento de detergente de LAVADO PRINCIPAL. Seleccione el ciclo de limpieza de lavadora como se ha descrito anteriormente en Limpieza rutinaria del interior (Preventiva).

Cuando finalice el ciclo, inspeccione el interior de la lavadora para comprobar si se han eliminado los olores/residuos.

Si se necesita una limpieza adicional, repita el procedimiento anterior. Podrían ser necesarios varios ciclos dependiendo de la gravedad de los olores/residuos. Es posible que observe restos de decoloración debido a los efectos a largo plazo de este residuo.

Las zonas especialmente contaminadas visibles dentro del tambor (incluida la junta de goma frontal) se podrían limpiar con más eficacia pulverizando un limpiador de lejía en una escobilla, esponja suave o toalla y restregando.



#### IMPORTANTE

Utilice siempre guantes de goma o látex y proteja el suelo y la ropa contra daños.

Si todavía queda olor después de los ciclos de lejía y limpiador de lejía, abra el cajón de detergente y vierta una (1) bolsa de Tide™ Washing Machine Cleaner. Seleccione el ciclo de limpieza de lavadora indicado anteriormente y ponga en marcha la lavadora.



#### Para obtener los mejores resultados

Siga inmediatamente con un ciclo de **rinse & spin (aclorado y centrifugado)**. Seleccione **max spin (centrifugado máx.)** sin detergente ni lejía para ayudar a eliminar la lejía residual que quede después del ciclo de **clean washer (limpieza de lavadora)**.



#### IMPORTANTE

Consulte *Limpieza rutinaria del interior (Preventiva)* para conocer el mantenimiento de limpieza futuro que sea necesario para evitar que se repitan los problemas.

Limpieza preventiva de las tres compartimentos

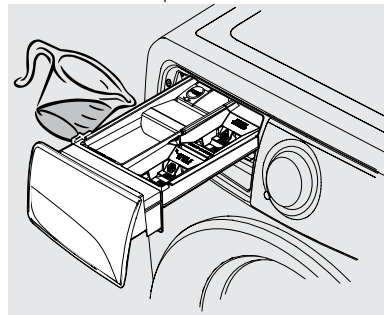

Limpieza preventiva del dispensador adaptativo

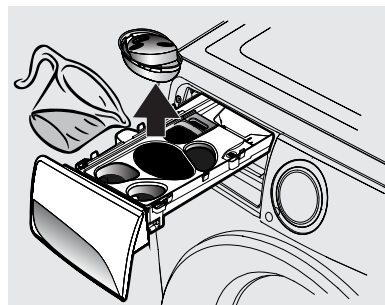

#### ADVERTENCIA

**RIESGO DE VAPORES PELIGROSOS**  
NO utilice ni mezcle lejía clorada con otros productos químicos para el hogar como limpiadores de inodoros, limpiadores de óxido, ácido o productos que contengan amoníaco. Estas mezclas pueden producir humos peligrosos que pueden provocar lesiones graves o la muerte.



## Limpieza exterior rutinaria

- Una vez finalizado el lavado, limpie la parte superior y los laterales de la lavadora con un paño húmedo.
- Limpie el armario con agua templada y jabón suave. No utilice limpiadores duros, arenosos o abrasivos.
- Si el armario se ensucia, límpielo con lejía clorada diluida (1 parte de lejía por cada 8 partes de agua). Aclare varias veces con agua limpia.
- Quite los residuos de pegamento de la cinta o etiquetas con una mezcla de agua templada y detergente suave. O bien, toque los residuos con el lado adherente de la cinta.
- Para limpiar piezas cromadas es aconsejable usar solo un paño húmedo.
- Antes de trasladar la lavadora, coloque una banda de cartón o aglomerado bajo las patas de nivelación delanteras para evitar dañar el suelo.



### IMPORTANTE

NO almacene ni coloque nunca productos de lavado sobre la lavadora. Pueden dañar la superficie o los controles. Se recomienda mantener los productos de lavado en el cajón de almacenamiento entre ciclos si se instala sobre un pedestal.

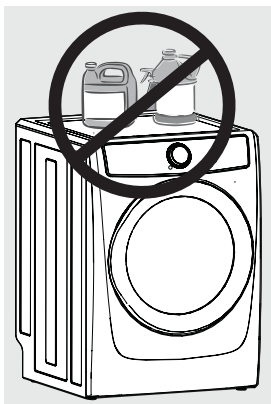

## Instrucciones para el invierno

1. Cierre las llaves de suministro de agua.
2. Desconecte las mangueras del suministro de agua y deságüe. Aplique el vacío a cada entrada de suministro de agua con un generador de vacío hermético para garantizar que las válvulas de agua estén completamente vaciadas. Si se congela el agua existente en las válvulas de entrada se producirán daños.
3. Enchufe el cable eléctrico a una toma de corriente debidamente conectada a tierra.
4. Añada 1 galón (3,8 l) de anticongelante no tóxico para vehículos recreativos (RV) para vaciar el tambor de lavado. Cierre la puerta.
5. Seleccione cualquier ciclo. Pulse **start/pause (inicio/pausa)** y deje que la lavadora deságüe durante 1 minuto para desaguar por completo. No se expulsará todo el anticongelante para RV.
6. Pulse **cancel (Cancelar)**, desenchufe el cable de alimentación, seque el interior del tambor y cierre la puerta.
7. Saque el cajón dispensador. Deságüe toda el agua que haya en los compartimentos y séquelos. Vuelva a colocar el cajón.
8. Almacene la lavadora en posición vertical.
9. Para eliminar el anticongelante de la lavadora después de tenerla en almacenamiento, haga un ciclo completo con la lavadora vacía y con detergente. NO ponga carga de colada.



### IMPORTANTE

Si la lavadora se guarda en un lugar donde pueda producirse congelación o se traslada con temperaturas muy bajas, siga estas instrucciones para el invierno para evitar daños a la lavadora.



Siga las INSTRUCCIONES PARA EL INVIERNO sobre cuidados y almacenamiento durante épocas frías.



## 32 Mantenimiento y limpieza

### Inspección de la manguera de entrada de agua

Inspeccione periódicamente todas las mangueras de entrada de agua para detectar pérdidas de agua, desgaste, cortes, corrosión y protuberancias. Sustituya todas las mangueras si hay signos visibles de lo anterior. Todas las mangueras se deben cambiar cada 5 años para reducir el riesgo de fallos en ellas. Cuando cambie las mangueras, consulte las instrucciones para una correcta instalación. **NO** apriete en exceso y asegúrese de que las griferías se enroscan correctamente. **NO** deje que la manguera se roce con objetos afilados. Asegúrese siempre de que la junta de goma de la grifería de la manguera está instalada y no tiene pérdidas de agua al aplicar presión.

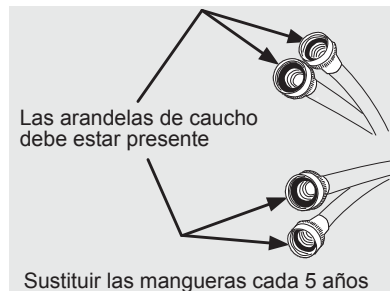

Consulte la sección *Accesorios de las Instrucciones de instalación para obtener información sobre pedidos.*

### Instrucciones para casos de uso limitado, vacaciones y ausencias

#### PRECAUCIÓN

La lavadora debe funcionar **SOLO** cuando usted esté en casa. Las pérdidas de agua son un problema de seguridad y pueden provocar lesiones o daños materiales. Si está fuera de casa o no utiliza la lavadora durante periodos prolongados de tiempo, siga estos pasos:

1. Cierre el suministro de agua a la lavadora para evitar pérdidas debidas a las subidas de presión del agua y eventos imprevistos en el suministro de agua.
2. Desconecte o desenchufe la alimentación eléctrica a la lavadora.
3. Extraiga el agua sobrante del dispensador, puerta interna y tambor y ejecute los pasos de Mantenimiento y limpieza.

### Reconexión del suministro de agua y eléctrico



#### IMPORTANTE

Cuando instale de nuevo la lavadora después de haber desconectado las líneas de suministro de agua y la alimentación eléctrica, siga los pasos siguientes

1. Revise las instrucciones de instalación facilitadas con la lavadora para asegurarse de que el aparato esté nivelado y que los suministros de agua y electricidad están conectados correctamente.
2. Asegúrese de que las líneas de agua estén limpias de residuos antes de conectarlas a las entradas de la lavadora.
3. Compruebe si hay pérdidas de agua y sustituya las mangueras que sea necesario.



#### ¡PRECAUCIÓN!

Unas líneas de agua dañadas o instaladas indebidamente pueden hacer que sufran pérdidas. Las pérdidas de agua son un problema de seguridad y pueden provocar lesiones o daños materiales.



#### ADVERTENCIA

Una inadecuada conexión a tierra de la lavadora puede provocar lesiones graves o la muerte. Consulte a un electricista cualificado en caso de duda sobre si el aparato está adecuadamente conectado a tierra.

Tomacorriente de pared con conexión a tierra

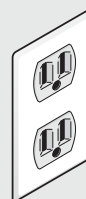

Bajo ninguna circunstancia corte, extraiga o desvíe las patas de conexión a tierra.



Cable de alimentación con enchufe de tres patas con conexión a tierra



## Sonidos de funcionamiento normal

Es posible que oiga los siguientes sonidos producidos por su nueva lavadora.

- A. TUBO DE DESAGÜE** La lavadora tiene una manguera de desagüe flexible para llevar agua desde la lavadora hasta la tubería vertical de su vivienda. Oirá el agua fluir en la tubería vertical. Es normal en el funcionamiento de la lavadora.
- B. VÁLVULAS DE AGUA/ DISPENSADOR** Cuando el agua entra en el sistema del dispensador es natural oír sonido de agua fluyendo. Este sonido normal variará ligeramente según la presión de agua de su casa.
- C. CIERRE DE LA PUERTA** La lavadora está equipada con un cierre de puerta con solenoide eléctrico. Cuando la puerta de la lavadora se bloquee o desbloquee se oirá un sonido de 'clic'.
- D. BOMBAS DE DESAGÜE/ RECIRCULACIÓN** La lavadora está provista de varias bombas del sistema de alta velocidad. Es normal oír sonidos de zumbido y gorgoteo cuando el agua es bombeada desde la lavadora en la fase de desagüe o cuando recircula durante las fases de prelavado y lavado. Ambos sonidos son normales e indican que la bomba funciona correctamente.
- E. MOTOR DE ALTA VELOCIDAD** Para accionar el tambor a altas velocidades de centrifugado se utiliza un potente motor que extrae el agua de la ropa. Oirá un sonido asociado a estas superiores velocidades de centrifugado. Este sonido es normal y variará ligeramente a medida que cambie la velocidad de centrifugado según el tamaño de la carga y el ciclo seleccionado.

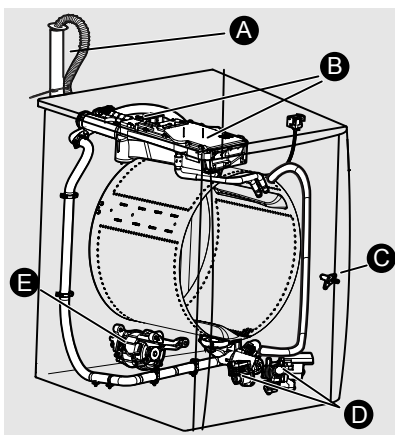

### PRECAUCIÓN

Sonidos continuos anormales pueden ser una indicación de un fallo en la lavadora y deben ser examinados por un técnico cualificado. Consulte la sección "Sonidos" de la Lista de verificación de prevención del servicio técnico" de este manual.

## 34 Solución para consultas habituales

### Consultas habituales sobre lavado

Muchos problemas de lavado son en relación con una insuficiente eliminación de suciedad y manchas, residuos de pelusa y basura y daños en los tejidos. Para obtener unos resultados de lavado satisfactorios, siga estas sugerencias de la Soap and Detergent Association.

PROBLEMA	POSIBLES CAUSAS	SOLUCIONES	MEDIDAS PREVENTIVAS
Manchas azules	<ul style="list-style-type: none"><li>• Detergente líquido o suavizante de tejidos sin diluir aplicado directamente sobre el tejido.</li></ul>	<ul style="list-style-type: none"><li>• Si se deben al uso de detergente, mezclar una taza (240 ml) de vinagre blanco con un cuarto de galón (0,95 l) de agua en un contenedor de plástico. Remojar durante 1 hora. Enjuagar.</li><li>• Si es provocada por un suavizante de tejidos, frote las manchas con jabón en pastilla. Lavar.</li></ul>	<ul style="list-style-type: none"><li>• Evite llenar excesivamente los compartimentos de detergente y suavizante.</li></ul>
Decoloración, color gris	<ul style="list-style-type: none"><li>• Cantidad insuficiente de detergente.</li><li>• Temperatura del agua de lavado demasiado baja.</li><li>• Prendas separadas incorrectamente.</li></ul>	<ul style="list-style-type: none"><li>• Lavar de nuevo con la cantidad adecuada de detergente y a la temperatura más elevada adecuada para el tejido.</li><li>• Añadir lejía segura para el tejido.</li></ul>	<ul style="list-style-type: none"><li>• Separar las prendas por nivel de suciedad y color.</li><li>• Utilizar la cantidad adecuada de detergente, la máxima temperatura adecuada y lejía adecuadas para el tejido.</li></ul>
Manchas de grasa o aceite	<ul style="list-style-type: none"><li>• Cantidad insuficiente de detergente.</li><li>• Suavizante líquido sin diluir aplicado directamente sobre el tejido.</li></ul>	<ul style="list-style-type: none"><li>• Tratar con limpiador de manchas para prelavado o detergente líquido.</li><li>• Aumentar la cantidad de detergente y temperatura del agua. Volver a lavar.</li><li>• Frote las manchas de suavizante con jabón en pastilla.</li></ul>	<ul style="list-style-type: none"><li>• Utilizar la cantidad adecuada de detergente y a la temperatura más elevada adecuada para el tejido.</li><li>• NO verter suavizante líquido directamente sobre el tejido. Consulte <i>Funcionamiento de su lavadora</i>.</li></ul>
Agujeros, rasgones o enganchones	<ul style="list-style-type: none"><li>• Uso incorrecto de la lejía clorada.</li><li>• Cremalleras, corchetes y hebillas no cerrados.</li><li>• Rasgones e hilos rotos.</li><li>• Sobrecarga de la lavadora.</li><li>• Degradación del tejido.</li></ul>	<ul style="list-style-type: none"><li>• Pueden ser irreversibles si no es posible arreglar los rasgones y costuras.</li></ul>	<ul style="list-style-type: none"><li>• No vierta nunca lejía clorada directamente sobre el tejido.</li><li>• Comprobar el estado de los tejidos antes de lavar. Consulte <i>Funcionamiento de su lavadora</i>, pasos 2 y 5.</li></ul>

PROBLEMA	POSIBLES CAUSAS	SOLUCIONES	MEDIDAS PREVENTIVAS
Pelusa	<ul style="list-style-type: none"> <li>• Prendas separadas incorrectamente.</li> <li>• Pañuelos de papel en los bolsillos.</li> <li>• Sobrecarga de la lavadora.</li> <li>• Cantidad insuficiente de detergente.</li> <li>• El detergente no disuelto deja residuos parecidos a pelusa.</li> <li>• La electricidad estática atrae pelusa.</li> <li>• La carga se ha lavado durante demasiado tiempo.</li> </ul>	<ul style="list-style-type: none"> <li>• Reducir el tamaño de la carga. Volver a lavar con la temperatura y nivel de agua y cantidad de detergente correctos.</li> <li>• Añadir acondicionador de agua no precipitante al agua de lavado para eliminar residuos de detergente.</li> <li>• Añadir suavizante líquido durante el aclarado final.</li> <li>• Secar la carga en la secadora.</li> <li>• Retirar la pelusa con un cepillo o rodillo para pelusa.</li> </ul>	<ul style="list-style-type: none"> <li>• Consulte <i>Funcionamiento de su lavadora</i>.</li> <li>• NO sobrecargue la lavadora.</li> <li>• Utilizar la temperatura, cantidad de detergente, agua y tiempo de lavado correctos.</li> </ul>
Bolas (Las fibras forman bolas que se pegan al tejido)	<ul style="list-style-type: none"> <li>• Las bolas son normales con tejidos sintéticos y de planchado permanente. Ello se debe a la abrasión por el desgaste normal.</li> </ul>	<ul style="list-style-type: none"> <li>• Utilizar un cepillo de pelusa o cuchilla para eliminar las bolas.</li> </ul>	<ul style="list-style-type: none"> <li>• Utilizar suavizante en la lavadora para lubricar las fibras.</li> <li>• Al planchar, utilizar apresto en spray o acabado para tejidos en cuellos y puños.</li> <li>• Dé la vuelta a las prendas para reducir la abrasión.</li> </ul>
Residuos o polvo en prendas oscuras. Tejidos ásperos y duros.	<ul style="list-style-type: none"> <li>• Detergente sin disolver.</li> <li>• Algunos detergentes granulares pueden combinarse con los minerales del agua dura y formar un residuo.</li> <li>• Sobrecarga de la lavadora.</li> </ul>	<ul style="list-style-type: none"> <li>• Volver a lavar la carga.</li> </ul>	<ul style="list-style-type: none"> <li>• Aumentar la temperatura del agua hasta el máximo adecuado para el tejido.</li> <li>• NO sobrecargue la lavadora.</li> <li>• Utilizar detergente líquido o acondicionador de agua no precipitante con detergente en polvo.</li> </ul>
Arrugas	<ul style="list-style-type: none"> <li>• Sobrecarga de la lavadora.</li> <li>• Ciclo de lavado incorrecto para la carga.</li> </ul>	<ul style="list-style-type: none"> <li>• Reducir el tamaño de la carga.</li> <li>• Aclarar con agua fría con suavizante líquido utilizando el ciclo para prendas delicadas.</li> </ul>	<ul style="list-style-type: none"> <li>• NO sobrecargue la lavadora.</li> <li>• Sacar las prendas de la lavadora nada más finalizar el ciclo.</li> <li>• Utilizar suavizante líquido.</li> </ul>

## 36 Solución para consultas habituales

PROBLEMA	POSIBLES CAUSAS	SOLUCIONES	MEDIDAS PREVENTIVAS
Acumulación de suciedad corporal amarilla en tejidos sintéticos	<ul style="list-style-type: none"> <li>• Tiempo de agitación demasiado corto.</li> <li>• Temperatura del agua de lavado demasiado baja.</li> <li>• Cantidad insuficiente de detergente.</li> </ul>	<ul style="list-style-type: none"> <li>• Remojar en potenciador de detergente o producto con enzimas.</li> <li>• Lavar a la temperatura más elevada adecuada para el tejido utilizando un ciclo para prendas casuales.</li> <li>• Aumentar el detergente.</li> <li>• Añadir lejía adecuada para el tejido o tratar con producto para eliminar colores.</li> </ul>	<ul style="list-style-type: none"> <li>• Seleccionar el ciclo correcto.</li> <li>• Utilizar la cantidad correcta de detergente.</li> <li>• Lavar los tejidos sintéticos frecuentemente con agua caliente o templada.</li> </ul>
Manchas de óxido amarillentas o marrones	<ul style="list-style-type: none"> <li>• Hierro o manganeso en el suministro, tuberías o calentador de agua</li> </ul>	<ul style="list-style-type: none"> <li>• Para recuperar el blanco de las prendas descoloradas, utilizar un producto para eliminar el óxido adecuado para el tejido.</li> <li>• NO utilizar lejía clorada para eliminar manchas de óxido. Podría intensificar la decoloración.</li> </ul>	<ul style="list-style-type: none"> <li>• Utilizar un descalcificador de agua no precipitante.</li> <li>• Antes de lavar, dejar correr agua caliente durante unos minutos para limpiar las tuberías.</li> <li>• Desaguar ocasionalmente el calentador de agua.</li> <li>• Si el problema es continuado, instalar un filtro de hierro en el sistema de suministro de agua.</li> </ul>
Acumulación de residuos de manchas en la junta	<ul style="list-style-type: none"> <li>• Humedad en la lavadora.</li> <li>• Utilice un detergente que no sea de alta eficiencia.</li> <li>• Sobredosis de detergente.</li> <li>• Sobrecarga del tambor de lavado.</li> <li>• Haber dejado una carga mojada en la lavadora.</li> <li>• Lavados con agua fría que probablemente no hayan disuelto completamente y eliminado los detergentes.</li> </ul>	<ul style="list-style-type: none"> <li>• Ejecute el ciclo de <b>limpieza de lavadora</b>.</li> <li>• Frote la junta con Gel eliminador en spray de manchas de moho Comet™ - utilice un cepillo para quitar la manchas</li> <li>• Utilice solo detergente de alta eficiencia con la dosis recomendada.</li> <li>• Saque la colada inmediatamente después de terminar el ciclo.</li> </ul>	<ul style="list-style-type: none"> <li>• Encienda el deshumidificador en la sala de lavandería.</li> <li>• Evite llenar excesivamente los compartimentos de detergente y suavizante.</li> <li>• Seque el interior de la lavadora y la junta después de cada lavado.</li> </ul>

PROBLEMA	POSIBLES CAUSAS	SOLUCIONES	MEDIDAS PREVENTIVAS
Quedan restos de residuos en el cajón dispensador o el paquete de detergente no se ha disuelto.	<ul style="list-style-type: none"> <li>• Humedad en la lavadora.</li> <li>• Utilice un detergente que no sea de alta eficiencia.</li> <li>• Sobredosis de detergente.</li> <li>• Se han colocado más de dos paquetes de detergente en la compartimentos de paquetes.</li> <li>• La opción PODS® no se ha seleccionado al usar el paquete de detergente (en modelos seleccionados).</li> </ul>	<ul style="list-style-type: none"> <li>• Extraiga y limpie el dispensador y los separadores con una combinación de 3/4 de taza de lejía clorada líquida y un galón (3,8 l) de agua caliente. Aclare bien y repita si es necesario. <b>NOTA</b> Utilice guantes de goma de látex. Proteja el suelo y la ropa de daños por la lejía.</li> <li>• Utilice solo detergente de alta eficiencia con la dosis recomendada.</li> </ul>	<ul style="list-style-type: none"> <li>• Evite llenar excesivamente los compartimentos de detergente y suavizante.</li> <li>• Verifique que la opción PODS® esté seleccionada y que el paquete de detergente esté colocado en el compartimiento del dispensador PODS® cuando use el paquete de detergente (en modelos seleccionados).</li> </ul>
Agua en el pliegue de la junta flexible	<ul style="list-style-type: none"> <li>• Resultado del lavado y parte normal del funcionamiento.</li> </ul>	<ul style="list-style-type: none"> <li>• Al finalizar cada lavado, seque el interior del pliegue de la junta con un paño seco limpio alrededor de toda la junta.</li> </ul>	
Olores	<ul style="list-style-type: none"> <li>• Humedad en la lavadora.</li> <li>• Utilice un detergente que no sea de alta eficiencia.</li> <li>• Sobredosis de detergente.</li> <li>• Dejar una colada mojada en la lavadora.</li> <li>• Lavados con agua fría que probablemente no hayan disuelto completamente y eliminado los detergentes.</li> </ul>	<ul style="list-style-type: none"> <li>• Ejecute el ciclo de <b>limpieza de lavadora</b>.</li> <li>• Al finalizar cada lavado, seque el interior del pliegue de la junta con una toalla seca limpia alrededor de toda la junta.</li> <li>• Utilice solo detergente de alta eficiencia con la dosis recomendada.</li> <li>• Saque la colada inmediatamente después de terminar el ciclo.</li> <li>• Vierta una taza de lejía clorada líquida en la tubería vertical; deje que repose un día y haga descargas de agua.</li> </ul>	<ul style="list-style-type: none"> <li>• Utilice la prestación de ventilación del soporte de la puerta durante unas horas después del uso y cuando no se utilice la lavadora.</li> </ul>

## 38 Antes de Llamar

### Lista de verificación de prevención del servicio técnico

Antes de solicitar servicio técnico, repase esta lista. Puede ahorrarle tiempo y dinero. La lista incluye circunstancias habituales que no se deben a defectos de mano de obra o materiales de la lavadora.

EVENTO	POSIBLE CAUSA	SOLUCIÓN
RUIDO		
Consulte "Sonidos de funcionamiento normal" al principio de esta sección.		
Sonido de "motor de reacción" de tono alto	<ul style="list-style-type: none"><li>• Durante el ciclo de centrifugado es normal una cierta cantidad de chirrido del motor.</li></ul>	
Traqueteo y ruido metálico	<ul style="list-style-type: none"><li>• Puede haber objetos extraños como monedas o imperdibles en el tambor o la bomba.</li><li>• Las hebillas de cinturón y los cierres de cremallera golpean el tambor de lavado.</li></ul>	<ul style="list-style-type: none"><li>• Detenga la lavadora y compruebe el tambor. Si no hay ningún objeto, ejecute el ciclo con el tambor vacío. Si el sonido continúa, el problema podría estar en la bomba. Llame a su técnico de servicio autorizado.</li><li>• Para evitar ruidos innecesarios y daños en el tambor, cierre las cremalleras y lave las prendas del revés.</li></ul>
Sonido de golpes	<ul style="list-style-type: none"><li>• Las cargas de lavado pesadas pueden producir sonido de golpes. Esto suele ser normal. Si el sonido continúa, es probable que la lavadora esté desequilibrada.</li></ul>	<ul style="list-style-type: none"><li>• Detenga la lavadora y redistribuya la carga de lavado.</li></ul>
Sonido de vibración	<ul style="list-style-type: none"><li>• La lavadora no está firmemente apoyada sobre el piso.</li><li>• Durante la instalación no se han retirado los pernos de transporte y el bloque de espuma.</li><li>• Carga de lavado distribuida de forma desigual en el tambor.</li></ul>	<ul style="list-style-type: none"><li>• Mueva la lavadora para que descansa firmemente sobre el piso. Ajuste las patas de nivelación. Consulte <i>INSTRUCCIONES DE INSTALACIÓN</i> para obtener más información.</li><li>• Consulte <i>INSTRUCCIONES DE INSTALACIÓN</i> para quitar los pernos de transporte y el bloque de espuma.</li><li>• Detenga la lavadora y reorganice las prendas.</li></ul>
FUNCIONAMIENTO		
La lavadora no gira	<ul style="list-style-type: none"><li>• La carga es demasiado pequeña.</li></ul>	<ul style="list-style-type: none"><li>• Ponga 1 o 2 prendas similares para ayudar a equilibrar la carga.</li></ul>
Quedan residuos en el tambor.	<ul style="list-style-type: none"><li>• Hay prendas muy sucias.</li></ul>	<ul style="list-style-type: none"><li>• Limpie el tambor con un limpiador doméstico no abrasivo y aclárelo. Elimine el exceso de suciedad y arena sacudiendo o cepillando las prendas antes de lavarlas.</li></ul>

EVENTO	POSIBLE CAUSA	SOLUCIÓN
Pantallas LED "dñ"	<ul style="list-style-type: none"> <li>• La lavadora ha sido programada para que realice temporalmente un ciclo de demostración repetitivo.</li> </ul>	<ul style="list-style-type: none"> <li>• Restablezca el aparato a los ajustes predeterminados de fábrica como se ha descrito anteriormente.</li> </ul> <ol style="list-style-type: none"> <li>1. Pulse el botón de encendido/apagado para apagar la unidad. Púlselo de nuevo para encender la unidad. Compruebe que el panel se enciende.</li> <li>2. Espere al menos 10 segundos, a continuación mantenga pulsado simultáneamente los botones de suciedad y opciones durante 3 segundos.</li> <li>3. Las luces se encenderán y apagarán, lo que indica que la unidad se ha restablecido a los valores predeterminados de fábrica.</li> </ol>
La lavadora no se pone en funcionamiento	<ul style="list-style-type: none"> <li>• Es posible que el cable de alimentación no esté enchufado o que la conexión no sea suficientemente firme.</li> <li>• Se ha fundido el fusible de la vivienda, ha saltado el disyuntor o se ha producido un corte de alimentación.</li> <li>• Acción de pulsar el botón <b>start/pause (inicio/pausa)</b> en la consola de pantalla táctil no reconocida.</li> <li>• Las llaves de paso del agua no están abiertas.</li> <li>• El motor se ha sobrecalentado. El motor de la lavadora se detendrá en caso de sobrecalentamiento.</li> <li>• Es posible que la puerta esté abierta. El aparato no funciona con la puerta abierta.</li> <li>• La luz junto al botón <b>start/pause (inicio/pausa)</b> parpadea indicando que el aparato ha sido detenido.</li> </ul>	<ul style="list-style-type: none"> <li>• Asegúrese de que el enchufe está perfectamente apretado en la toma de corriente.</li> <li>• Restablezca el disyuntor. NO aumente la capacidad del fusible. Si el problema es una sobrecarga del circuito, haga que lo corrija un electricista cualificado. Si el problema es un corte de alimentación, llame a su compañía eléctrica local.</li> <li>• Pulse el botón <b>start/pause (inicio/pausa)</b> con la punta del dedo.</li> <li>• Abra las llaves de suministro de agua.</li> <li>• Automáticamente se reiniciará después de un periodo de enfriamiento de hasta 30 minutos (si la lavadora no ha sido apagada manualmente).</li> <li>• Asegúrese de que la puerta está cerrada.</li> <li>• Pulse el botón <b>start/pause (inicio/pausa)</b> para continuar el ciclo.</li> </ul>
AGUA		
Al finalizar el ciclo, en los pliegues de la junta de la puerta queda agua.	<ul style="list-style-type: none"> <li>• Ello es consecuencia de la acción de lavado y forma parte del funcionamiento normal de la lavadora.</li> </ul>	<ul style="list-style-type: none"> <li>• Limpie y seque la junta para eliminar el agua y cualquier residuo que haya quedado en la misma después de su uso.</li> </ul>
Queda agua recogida en los compartimentos de lejía y suavizante.	<ul style="list-style-type: none"> <li>• Ello es consecuencia de la acción de sifón y forma parte del funcionamiento normal de la lavadora.</li> </ul>	<ul style="list-style-type: none"> <li>• El agua se puede eliminar extrayendo el cajón del dispensador (consulte <i>Mantenimiento y limpieza</i> en esta guía) y desaguándola en el tambor vacío o en el fregadero.</li> </ul>

# 40 Antes de Llamar

EVENTO	POSIBLE CAUSA	SOLUCIÓN
La carga de lavado queda demasiado húmeda después del centrifugado	<ul style="list-style-type: none"> <li>• La lavadora está sobrecargada.</li> <li>• La carga es demasiado pequeña.</li> <li>• La carga no está equilibrada.</li> <li>• La manguera de desagüe está presionada.</li> </ul>	<ul style="list-style-type: none"> <li>• NO sobrecargue la lavadora. Consulte <i>Funcionamiento de su lavadora</i>.</li> <li>• Ponga 1 o 2 prendas similares para ayudar a equilibrar la carga.</li> <li>• Vuelva a colocar la carga para que gire correctamente.</li> <li>• Enderece la manguera de desagüe.</li> </ul>
No entra agua a la lavadora o entra demasiado despacio	<ul style="list-style-type: none"> <li>• El suministro de agua de la zona no es adecuado.</li> <li>• Las llaves de paso del agua no están totalmente abiertas.</li> <li>• Se está utilizando agua en otra parte de la vivienda. La presión de agua debe ser de al menos 30 psi (260 kPa).</li> <li>• Las mangueras de entrada de agua están presionadas.</li> <li>• Filtros de entrada de agua taponados.</li> </ul>	<ul style="list-style-type: none"> <li>• Compruebe otra llave de agua de la vivienda. Espere hasta que aumenten la presión y suministro de agua.</li> <li>• Abra por completo los grifos de agua caliente y fría.</li> <li>• Evite que corra agua en otros lugares mientras se llena la lavadora.</li> <li>• Enderece las mangueras.</li> <li>• Retire la manguera de las entradas y limpie los filtros.</li> </ul>
El agua templada o caliente no tiene suficiente temperatura	<ul style="list-style-type: none"> <li>• El calentador de agua está ajustado demasiado bajo o lejos de la lavadora.</li> <li>• Se está utilizando agua caliente en otra parte de la vivienda.</li> </ul>	<ul style="list-style-type: none"> <li>• Mida la temperatura del agua caliente en una llave de paso cercana con un termómetro de azúcar o carne. La temperatura del agua deberá ser de al menos 120 °F (49 °C). Ajuste el calentador de agua según convenga.</li> <li>• Evite utilizar agua caliente en otros lugares antes o durante el uso de la lavadora. Es posible que no haya suficiente agua caliente disponible para una limpieza adecuada. Si el problema persiste, es posible que su sistema de agua caliente no esté preparado para más de un uso a la vez.</li> </ul>
El agua de la lavadora no se desagua o se desagua lentamente	<ul style="list-style-type: none"> <li>• La manguera de desagüe está presionada o atascada.</li> <li>• La tubería vertical de la manguera de desagüe es demasiado alta. La altura máxima de la tubería vertical es 8" (2,4 m).</li> <li>• Las tuberías de desagüe de la vivienda están atascadas.</li> </ul>	<ul style="list-style-type: none"> <li>• Limpie y enderece la manguera de desagüe.</li> <li>• Reduzca la altura de la tubería vertical a menos de 8' (2,4 m). Consulte <i>INSTRUCCIONES DE INSTALACIÓN</i>.</li> <li>• Desatasque las mangueras de desagüe. Llame a un fontanero si es necesario.</li> </ul>



EVENTO	POSIBLE CAUSA	SOLUCIÓN
Pérdidas de agua	<ul style="list-style-type: none"> <li>• La conexión de la manguera de llenado está floja en el grifo o en la lavadora.</li> <li>• El cajón del dispensador no está cerrado completamente.</li> <li>• Las mangueras de agua tienen daños, cortes o corrosión.</li> </ul>	<ul style="list-style-type: none"> <li>• Compruebe y enderece las conexiones de la manguera. Instale las arandelas de cierre de goma suministradas.</li> <li>• Cierre completamente el cajón del dispensador.</li> <li>• Cambie las mangueras.</li> </ul>
Espumación excesiva	<ul style="list-style-type: none"> <li>• No se utiliza el detergente HE.</li> <li>• Demasiado detergente.</li> </ul>	<ul style="list-style-type: none"> <li>• Ejecute un ciclo de aclarado. Utilice un detergente de alta eficiencia con baja formación de espuma.</li> <li>• Ejecute un ciclo de aclarado. Utilice menos detergentes en las próximas cargas.</li> </ul>
Temperaturas de lavado y aclarado inadecuadas. La Pantalla LED alertará sobre esta condición con la alarma "HOSE" (MANGUERA)	<ul style="list-style-type: none"> <li>• Las mangueras de agua caliente y fría están conectadas a llaves de paso incorrectas.</li> </ul>	<ul style="list-style-type: none"> <li>• Conecte la manguera de agua caliente a la llave de agua caliente y la manguera de agua fría a la llave de agua fría.</li> </ul>
El agua entra en la lavadora pero la tambor no se llena	<ul style="list-style-type: none"> <li>• La tubería vertical de la manguera de desagüe está demasiado baja. La tubería vertical debe tener una altura mínima de 60 cm (23,6") para evitar el efecto de sifón.</li> </ul>	<ul style="list-style-type: none"> <li>• Aumente la altura de la tubería vertical hasta 60 cm (23,6") como mínimo. Consulte <i>INSTRUCCIONES DE INSTALACIÓN</i>.</li> </ul>

# 42 Información de la garantía

Durante el periodo de garantía detallado a continuación, a partir de la fecha de compra, Electrolux reparará o sustituirá las piezas de este electrodoméstico que resulten estar defectuosas en materiales o mano de obra, siempre que dicho electrodoméstico haya sido instalado, utilizado y mantenido de acuerdo con las instrucciones proporcionadas.

## Periodos de garantía:

- Todas las piezas — Un año, incluida mano de obra. Además, su electrodoméstico cuenta con un año de garantía limitada solo para piezas. Durante el segundo año desde la fecha original de compra, Electrolux pagará las piezas necesarias para este electrodoméstico cuando se compruebe que los materiales o la mano de obra estén defectuosos siempre que se instale, utilice y mantenga dicho electrodoméstico según las instrucciones proporcionadas.
- Tambor interna de lavado (lavadora) — Vida útil del producto (no incluida mano de obra)
- Motor de la tambor de lavado (lavadora), defectos no superficiales - Diez años (excluida mano de obra)

## Exclusiones

La presente garantía no cubre lo siguiente:

1. Productos con números de serie original que hayan sido quitados, modificados o no se puedan determinar fácilmente.
2. Productos que hayan pasado de su propietario original a una tercera parte o que hayan sido exportados de EE.UU. o Canadá.
3. Óxido en el interior o exterior de la unidad.
4. Los productos adquiridos "tal cual" no están cubiertos por esta garantía.
5. Productos utilizados en entornos comerciales.
6. Llamadas al servicio técnico que no impliquen funcionamiento incorrecto o defectos en los materiales o la mano de obra, o para electrodomésticos que no se encuentren en uso doméstico habitual o utilizados de otra forma que no sea de acuerdo con las instrucciones proporcionadas.
7. Llamadas al servicio técnico para corregir la instalación de su electrodoméstico o aprender cómo se utiliza su electrodoméstico.
8. Gastos ocasionados para facilitar el acceso al aparato para tareas de servicio, como movimiento de adornos, armarios empotrados, estanterías, etc. que no forman parte del aparato tal y como se entregó de fábrica.
9. Visitas de servicio para reparar o sustituir bombillas, filtros de aire, filtros de agua, otros consumibles o tiradores, asas o embellecedores.
10. Costes de retirada y la entrega del electrodoméstico; éste está diseñado para ser reparado en el hogar.
11. Recargos que incluyen, entre otros, todo servicio técnico fuera de horario, durante feriados o fines de semana, peajes, cargos de viaje en transbordador o gastos de millaje para el servicio técnico en áreas remotas, incluso el Estado de Alaska.
12. Daños en el acabado del electrodoméstico o en el hogar producidos durante el traslado o la instalación, que incluyen, entre otros, suelo, gabinetes, paredes, etc.
13. Daños provocados por: servicios técnicos realizados por empresas de servicio no autorizadas, uso de piezas que no sean las piezas genuinas de Electrolux o piezas obtenidas de personas que no sean las empresas de servicio técnico autorizado o causas externas como abuso, uso incorrecto, suministro de alimentación inadecuado, accidentes, incendios o casos fortuitos.

EXENCIÓN DE RESPONSABILIDAD DE LAS GARANTÍAS IMPLÍCITAS. LIMITACIÓN DE LOS RECURSOS EL RECURSO ÚNICO Y EXCLUSIVO DEL CLIENTE BAJO ESTA GARANTÍA LIMITADA SERÁ LA REPARACIÓN O EL REEMPLAZO DEL PRODUCTO COMO SE ESTABLECE EN EL PRESENTE. **LAS RECLAMACIONES BASADAS EN GARANTÍAS IMPLÍCITAS, INCLUSO GARANTÍAS DE COMERCIALIZACIÓN O IDONEIDAD PARA UN FIN EN PARTICULAR, SE LIMITAN A UN AÑO O EL MENOR TIEMPO PERMITIDO POR LA LEY, PERO NO MENOS DE UN AÑO.** ELECTROLUX NO SERÁ RESPONSABLE DE DAÑOS CONSIGUIENTES O INCIDENTES, COMO DAÑOS A PROPIEDADES Y GASTOS INCIDENTES RESULTANTES DEL INCUMPLIMIENTO DE ESTA GARANTÍA LIMITADA POR ESCRITO O DE CUALQUIER GARANTÍA IMPLÍCITA. ALGUNOS ESTADOS Y PROVINCIAS NO PERMITEN LA EXCLUSIÓN O LIMITACIÓN DE DAÑOS INHERENTES O IMPORTANTES, O LAS LIMITACIONES EN LA DURACIÓN DE LAS GARANTÍAS IMPLÍCITAS, DE MANERA QUE ESTAS LIMITACIONES O EXCLUSIONES PUEDEN NO APLICARSE EN SU CASO. LA PRESENTE GARANTÍA POR ESCRITO LE OTORGA DERECHOS LEGALES ESPECÍFICOS. ES POSIBLE QUE TAMBIÉN TENGA OTROS DERECHOS QUE VARIAN ENTRE LOS DISTINTOS ESTADOS. Si necesita servicio técnico

Conserve su recibo, albarán de entrega u otro registro apropiado del pago para establecer el periodo de garantía en caso de solicitar servicio técnico. Si se realizara un servicio técnico, es conveniente que obtenga y conserve todos los recibos. Para solicitar servicio técnico bajo esta garantía, debe comunicarse con Electrolux a las direcciones o los números de teléfono que figuran a continuación.

La presente garantía sólo se aplica en los EE.UU., Puerto Rico y Canadá. En los EE.UU. y Puerto Rico, su electrodoméstico cuenta con garantía de Electrolux Major Appliances North America, una división de Electrolux Home Products, Inc. En Canadá, su electrodoméstico cuenta con garantía de Electrolux Canada Corp. Electrolux no autoriza a ninguna persona a cambiar ni agregar ninguna obligación bajo esta garantía. Las obligaciones de servicio técnico y piezas según esta garantía deberán ser realizadas por Electrolux o una empresa de servicio autorizada. Las características o las especificaciones de los productos según lo descrito o ilustrado están sujetas a cambio sin previo aviso.

## EE. UU.

1-877-435-3287

Electrolux Home Products, Inc.  
América del Norte  
10200 David Taylor Drive  
Charlotte, NC 28262



**Electrolux**

## Canadá

1-800-265-8352

Electrolux Canada Corp.  
5855 Terry Fox Way  
Mississauga, Ontario (Canadá)  
LSV 3E4



[electrolux.com/shop](http://electrolux.com/shop)

