

EN FRONT LOAD WASHER

FR LAVEUSE À CHARGEMENT FRONTAL

ES LAVADORA DE CARGA FRONTAL

USE & CARE GUIDE

GUIDE D'UTILISATION ET D'ENTRETIEN

GUÍA DE USO Y CUIDADO

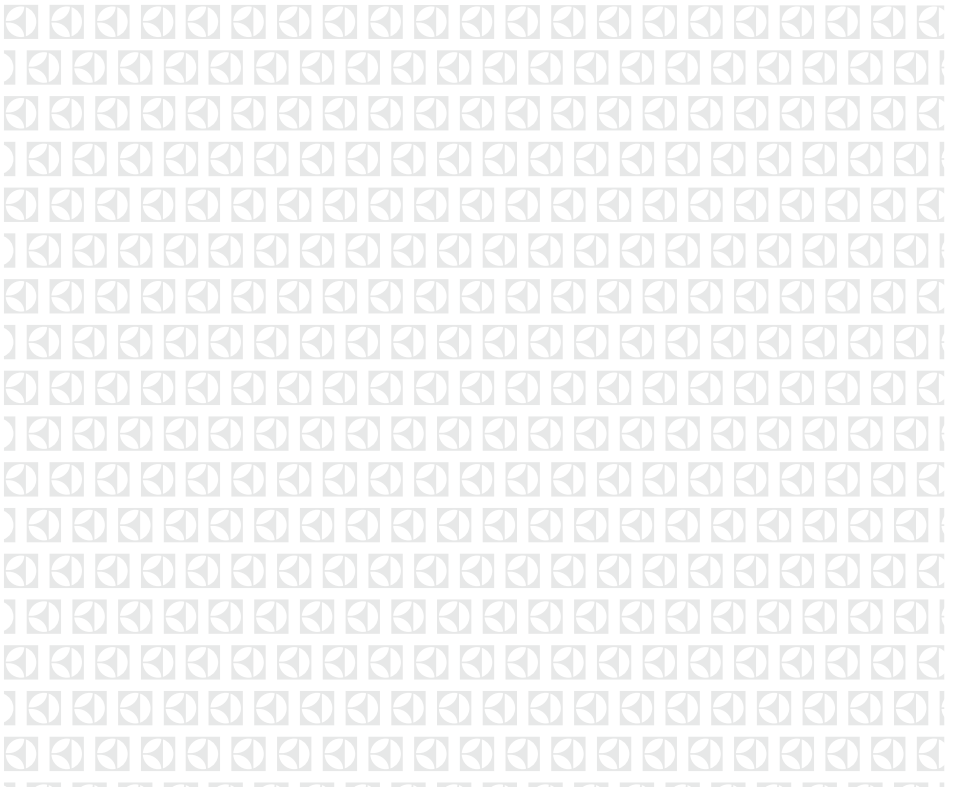

2 Trouver de l'information

Veillez lire et conserver ce guide

Merci d'avoir choisi Electrolux, notre marque de qualité en matière d'électroménagers. Ce *Guide d'emploi et d'entretien* fait partie de notre engagement à vous satisfaire et à vous fournir un produit de qualité pendant toute la durée de vie de votre nouvel appareil.

Conserver un dossier pour pouvoir vous y reporter rapidement

Date d'achat

Numéro de modèle Electrolux

Numéro de série Electrolux



REMARQUE

L'enregistrement de votre produit auprès d'Electrolux améliore notre capacité de répondre à vos besoins. Vous pouvez vous enregistrer en ligne au www.electrolux-appliances.com, en envoyant votre Carte d'enregistrement de produit par la poste ou PHOTOREGISTERSM à l'aide de votre téléphone intelligent. Consulter la carte d'enregistrement pour plus de détails.

Des questions ?

Pour le soutien téléphonique sans frais ou le soutien en ligne aux États-Unis et au Canada :

États-Unis

1-877-4ELECTROLUX (1-877-435-3287)

www.electroluxappliances.com

Canada

1-800-265-8352

www.electroluxappliances.ca

Table des matières

Trouver de l'information	2
Sécurité.....	3
Caractéristiques	6
Consignes d'utilisation.....	8
Commandes et réglages.....	14
Guide d'élimination des tâches.....	23
Entretien et nettoyage.....	26
Réponses aux questions fréquemment posées.....	31
Avant D'appeler.....	36
Garantie	40



REMARQUE

Les instructions figurant dans le présent *Guide d'emploi et d'entretien* ne sont conçues pour couvrir toutes les conditions ou situations possibles qui pourraient se produire. Le bon sens et la prudence sont de mise lors de l'installation, de l'emploi et de l'entretien de tout électroménager.

**LIRE TOUTES LES INSTRUCTIONS AVANT
DE FAIRE FONCTIONNER CETTE LAVEUSE.**

**CONSERVER CES INSTRUCTIONS
POUR RÉFÉRENCE FUTURE.**

Consignes de sécurité importantes

Précautions de sécurité

NE PAS tenter d'installer ou d'utiliser l'appareil avant d'avoir lu toutes les mesures de sécurité dans le présent manuel. Les mesures de sécurité présentées dans ce guide sont identifiées par les mots Danger, Avertissement ou Mise en garde selon le type de risque.



DANGER

DANGER indique une situation de danger imminent qui, si elle n'est pas évitée, entraînera des blessures graves, voire la mort.



AVERTISSEMENT

AVERTISSEMENT indique une situation qui, si elle n'est pas évitée, pourrait entraîner des blessures graves, voire la mort.

Définitions

 Voici le symbole d'alerte de sécurité. Il vous avertit lorsqu'il y a des risques potentiels. Observer tous les messages de sécurité qui accompagnent ce symbole pour éviter toute possibilité de blessures graves ou la mort.



MISE EN GARDE

MISE EN GARDE indique une situation potentiellement dangereuse qui, si elle n'est pas évitée, pourrait causer des blessures mineures ou modérées.



IMPORTANT

Indique des informations concernant l'installation, l'emploi ou l'entretien qui sont importantes, sans être reliées au danger.



AVERTISSEMENT - RISQUE D'INCENDIE

Pour réduire les risques d'incendie, de choc électrique ou de blessures aux personnes utilisant cet appareil, observer les avertissements énumérés ci-dessous. Tout défaut de se conformer à ces alertes et consignes de sécurité importantes pourrait entraîner des dégâts matériels et de graves blessures corporelles, voire la mort.

Prévention des incendies

- NE PAS laver d'articles qui ont préalablement été lavés, trempés ou éclaboussés avec de l'essence, des solvants, du kérosène, des huiles de cuisson, de la cire ou autre substances inflammables ou explosives. NE PAS entreposer ces articles sur ou près de la laveuse. Ces substances dégagent des vapeurs et peuvent entraîner une réaction chimique qui pourrait causer un incendie ou une explosion.
- NE PAS placer de chiffons ni de vêtements huileux ou gras sur la laveuse. Ces substances dégagent des vapeurs qui pourraient enflammer les tissus.
- NE PAS ajouter d'essence, de solvant de nettoyage ni toute autre substance

inflammable ou explosive dans l'eau de lavage. Ces substances dégagent des vapeurs qui pourraient causer un incendie ou une explosion.

- Dans certaines conditions, de l'hydrogène gazeux peut être produit dans un système à eau chaude qui n'a pas été utilisé depuis au moins deux semaines. L'HYDROGÈNE GAZEUX EST EXPLOSIF. Si le système à eau chaude n'a pas été utilisé depuis une certaine période, ouvrir tous les robinets d'eau chaude et laisser couler l'eau pendant plusieurs minutes avant d'utiliser la laveuse. Cela permet d'évacuer tout hydrogène gazeux qui a pu s'accumuler. L'hydrogène gazeux est inflammable : NE PAS fumer ou ne pas utiliser une flamme nue en présence de ce gaz.

- NE PAS entreposer ni utiliser de la gazoline ou tout autre liquide ou vapeur inflammable à proximité de tout appareil y compris celui-ci.
- Tout défaut de se conformer à ces avertissements pourrait entraîner un incendie, une explosion, de graves blessures et/ou des dégâts aux pièces de la laveuse en plastique ou en caoutchouc.
- NE PAS continuer à utiliser la laveuse si celle-ci émet des sons de grincement, frottement, crissement ou autres sons inhabituels. Ceux-ci pourraient signaler un défaut mécanique qui pourrait entraîner un incendie ou des blessures graves. Communiquer immédiatement avec un technicien agréé.

Protection des enfants

- NE PAS permettre aux enfants de grimper sur la laveuse ou jouer autour de celle-ci. Assurer une supervision attentive lorsque l'appareil est utilisé près des enfants. Lorsque les enfants grandissent, leur montrer la façon d'utiliser tous les appareils électroménagers de façon appropriée et sécuritaire.
- Détruire le carton, les sacs en plastique et tout matériau d'emballage externe immédiatement après le déballage de la laveuse. Les enfants pourraient les utiliser pour jouer. Les cartons recouverts de tapis, couvertes ou draps de plastique peuvent se transformer en compartiments étanches à l'air.
- Tenir les produits de lavage hors de la portée des enfants. Pour prévenir les blessures, respecter tous les avertissements des étiquettes des produits.
- Avant de mettre la laveuse hors service ou au rebut, enlever la porte pour éliminer les risques d'enfermement accidentel.
- Tout défaut de se conformer à ces avertissements pourrait entraîner de graves blessures corporelles.

Prévention des blessures

- Pour éliminer tout risque de choc électrique et assurer le bon fonctionnement de l'appareil, la laveuse doit être installée et mise à la terre par un technicien autorisé en vertu des règlements locaux. Les instructions d'installation sont placées dans la laveuse et sont destinées à l'installateur. Voir *Instructions*

d'installation pour plus de détails sur les procédures de mise à la terre. Si la laveuse est déplacée vers un autre endroit, il faudra la faire vérifier et réinstaller par un technicien qualifié.

- Pour prévenir les blessures ou les dommages à la laveuse, le cordon d'alimentation de la laveuse doit être branché dans une prise à trois fiches mise à la terre et polarisée. La fiche de mise à la terre ne doit jamais être retirée. Ne jamais utiliser un tuyau de gaz pour effectuer la mise à la terre de la laveuse. NE PAS utiliser de câble de rallonge ni d'adaptateur.



AVERTISSEMENT

RISQUE DE CHOCS ÉLECTRIQUES/INCENDIE

Éviter les risques d'incendie ou de chocs électriques. NE PAS utiliser de câble de rallonge ni de fiche d'adaptation, ni enlever la fiche de mise à la terre du cordon électrique. Le non-respect de cet avertissement peut entraîner des blessures graves, un incendie ou la mort.



AVERTISSEMENT

De graves blessures, voire la mort, pourraient se produire si la laveuse n'est pas mise à la terre correctement. Consulter un électricien agréé en cas de doute concernant la mise à la terre de l'appareil.

Prise murale avec mise à la terre

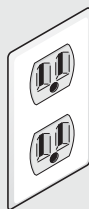

Il ne faut en aucun cas couper, enlever ou contourner la broche de mise à la terre.



Cordon d'alimentation avec fiche à trois broches avec mise à la terre

- Suivre les directives de l'emballage lorsque vous utilisez des produits de lavage. Un usage incorrect peut entraîner la production de gaz toxique qui pourrait causer des blessures graves, voire la mort.
- NE PAS mélanger des produits de lavage dans une même brassée, sauf si cela est indiqué sur l'étiquette.
- NE PAS mélanger de javellisant avec de l'ammoniaque ou de l'acide tel le vinaigre.



AVERTISSEMENT

DANGER DE VAPEUR NOCIVE

NE PAS utiliser ni mélanger de javellisant avec d'autres produits chimiques domestiques comme des produits de nettoyage pour toilettes, des produits antirouille, de l'acide ou des produits contenant de l'ammoniaque. Ces mélanges peuvent entraîner la production de vapeurs nocives pouvant causer des blessures graves, voire la mort.



Pour éviter les blessures et les dégâts à la laveuse

Pour éviter les blessures graves et les dégâts à la laveuse

- Toutes les réparations et l'entretien doivent être effectués par un fournisseur autorisé à moins d'avis contraire dans ce *Guide d'emploi et d'entretien*. Utilisez seulement des pièces d'origine autorisées.
- NE PAS modifier les commandes.
- NE PAS installer ou entreposer la laveuse dans un endroit où elle sera exposée aux intempéries.
- NE PAS installer sur un tapis. Installer la laveuse sur un plancher solide. Il peut être nécessaire de renforcer le plancher pour prévenir la vibration ou le mouvement de l'appareil.

- Pour réduire les risques de choc électrique, débrancher l'appareil de son alimentation électrique avant d'en faire l'entretien. Mettre les commandes à OFF (arrêt) ne déconnecte pas l'appareil de l'alimentation électrique.
- Pour éviter les blessures, NE PAS plonger la main à l'intérieur de la laveuse si celle-ci est en fonction.
- Cette laveuse est équipée d'un dispositif de protection contre les surcharges électriques. Le moteur de la laveuse s'arrête s'il surchauffe.
- Tout défaut de se conformer à ces avertissements pourrait entraîner de graves blessures corporelles.



AVERTISSEMENT

RISQUE DE BLESSURES

NE PAS LAVER : Des vêtements ou autres articles résistants à l'eau ou hydrofuges. Tout défaut de se conformer à ces instructions pourrait causer des vibrations anormales et un déséquilibre qui pourrait entraîner des blessures, des dommages matériels et/ou des dégâts à la machine.

6 Caractéristiques

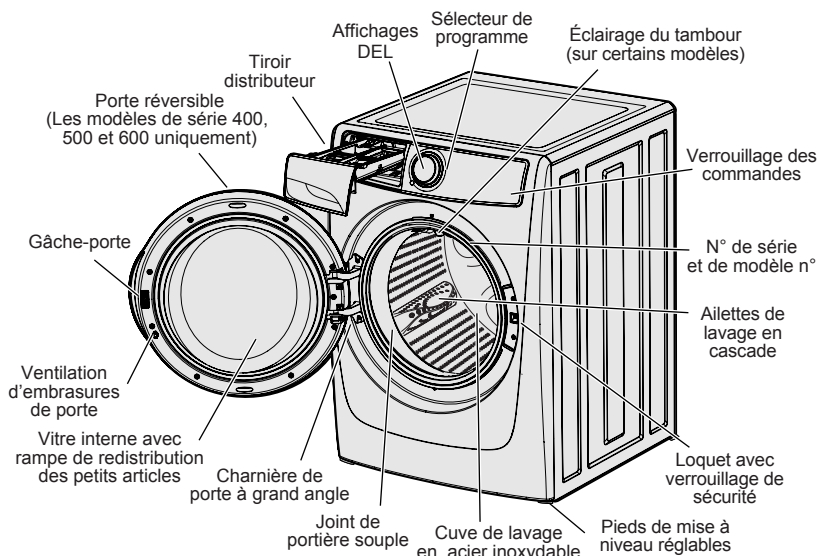

Les cycles, les options et les caractéristiques ne sont pas tous disponibles sur tous les modèles.

Reportez-vous au tableau ci-dessous pour un aperçu des fonctions disponibles pour chaque série de modèles.

	éclairage du tambour	porte réversible	distributeur à trois compartiments	Adaptive Dispenser™ distributeur adapté	option capsule de détergent	sanitize (désinfecter)	traitement des taches	perfect steam	wrinkle release (défroissage)	fast wash (lavage rapide)
Série 300	non	non	oui	non	non	non	non	non	non	non
Série 400	non	oui	non	oui	non	non	oui	non	oui	20 ^{min}
Série 500	oui	oui	non	oui	oui	oui	oui	oui	oui	18 ^{min}
Série 600	oui	oui	non	oui	oui	oui	oui	oui	oui	15 ^{min}

Des descriptions de tous les réglages et toutes les options se trouvent dans les sections suivantes :

Utilisation de votre laveuse	8	Tableau des réglages -	
Ajout de produits de lessive.....	10	Laveuse de série 500	16
Tableau des réglages -		Tableau des réglages -	
Laveuse de série 300	14	Laveuse de série 600	17
Tableau des réglages -		Sélection de cycle	18
Laveuse de série 400	15	Réglages de cycles	19
		Options de cycle	20

Série de modèle

SÉRIE 300

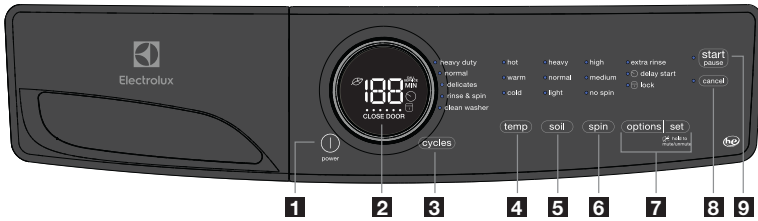

SÉRIE 400

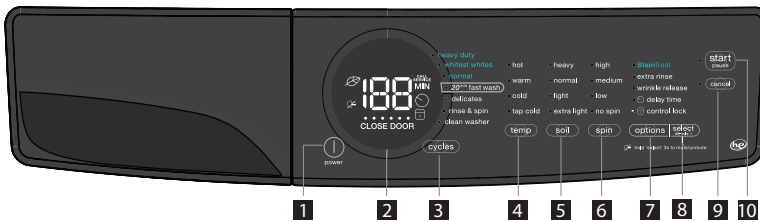

SÉRIE 500

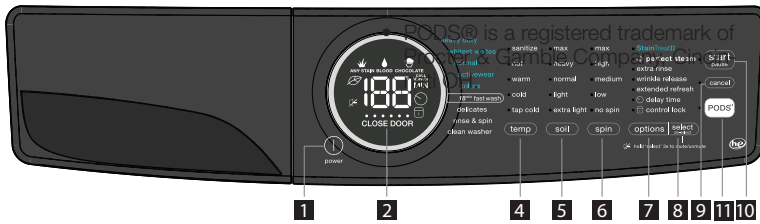

SÉRIE 600

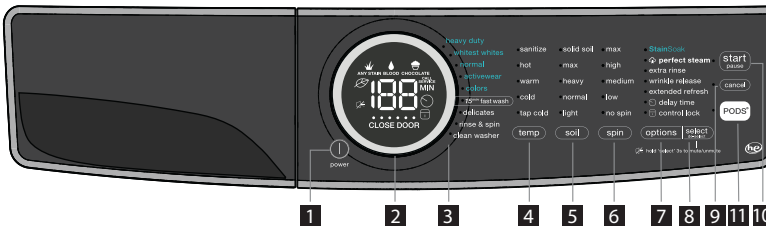

- | | | | |
|----------------------|----------------------|-----------------------|--|
| 1 power | 4 numérique | 7 options | 10 start |
| 2 affichages DEL | 5 niveau de saleté | 8 régler/sélectionner | 11 PODS® - capsule de détergent (certains modèles) |
| 3 sélecteur de cycle | 6 vitesse d'essorage | 9 annuler | |

Le présent manuel traite de plusieurs modèles et les cycles, les options, et les caractéristiques mentionnés ne sont pas tous disponibles sur tous les modèles. Les consoles sont montrées à des fins d'illustration seulement. Votre modèle sera peut-être différent.

8 Consignes d'utilisation

Utilisation de votre laveuse



AVERTISSEMENT

Pour réduire les risques d'incendie, de choc électrique ou de blessures, lire les **Instructions de sécurité importantes** dans ce *Guide d'emploi et d'entretien* avant d'utiliser votre laveuse.



AVERTISSEMENT

RISQUE DE BLESSURES



NE PAS laver des vêtements ou autres articles résistants à l'eau ou hydrofuges. Tout défaut de se conformer à ces instructions pourrait causer des vibrations anormales et un déséquilibre qui pourrait entraîner des blessures, des dommages matériels et/ou des dégâts à la machine.



MISE EN GARDE

RISQUE D'ENFERMEMENT et de BASCULEMENT

NE PAS laisser la porte ouverte en présence d'animaux ou de jeunes enfants. Une porte ouverte pourrait inciter les enfants à se pendre par la porte ou à pénétrer dans la laveuse. Si aucun enfant en bas âge n'est présent, vous pouvez laisser la porte entrouverte pour prévenir la formation de moisissures et d'odeurs.

ÉTAPES	CONSEILS	IMPORTANT
<p>1. Trier les articles en brassées qui peuvent être lavées ensemble.</p> 	<ul style="list-style-type: none">• Trier les articles selon la température de lavage et le temps de lavage recommandés.• Séparer les articles pâles, blancs et grand teint des articles noirs et qui ne sont pas grand teint.• Séparer les articles qui produisent de la charpie de ceux qui attirent celle-ci. Les articles tout-aller, synthétiques, en velours côtelé et les tricots captent la charpie des serviettes, des tapis et des couvertures de chenille brodée.• Séparer les articles très sales de ceux qui le sont moins.• Séparer les articles en dentelle, transparents et délicats des vêtements plus robustes.	<p>NE PAS laver des articles contenant de la fibre de verre. De petites particules de fibre de verre laissées dans le tambour pourraient se fixer à d'autres articles de lavages subséquents et causer des irritations cutanées.</p> <p>NE PAS laver des vêtements ou autres articles résistants à l'eau ou hydrofuges.</p>
<p>2. Préparer les articles à laver.</p> 	<ul style="list-style-type: none">• Vider les poches.• Brosser la charpie et la poussière. Secouer les tapis et les serviettes de plage.• Fermer les fermetures à glissière et les agrafes, boutonner les boutons et attacher les cordes et les ceintures. Retirer les décorations et les garnitures non lavables.• Placer les petits articles délicats (brassières, collants, etc.) dans un sac à filet (non inclus).	<p>Réparer les déchirures pour éviter d'aggraver les dommages pendant le lavage.</p> <p>Mettre les articles en tricot à l'envers pour minimiser le peluchage.</p>
<p>3. Prétraiter les taches et la saleté excessive.</p>	<p>Voir le traitement des taches sous <i>Options de cycle</i> pour votre modèle particulier ou le <i>Guide d'élimination des taches</i> pour plus d'informations.</p>	

ÉTAPES	CONSEILS	IMPORTANT
4. Ajouter la brassée à la cuve de lavage.	<ul style="list-style-type: none"> • Combiner de grands et petits articles dans la brassée. Placer les grands articles en premier. • Les grands articles ne doivent pas compter pour plus de la moitié de la charge totale. • Le lavage d'articles seuls n'est pas efficace et peut causer le déséquilibre de la charge. Ajouter un ou deux articles semblables pour équilibrer la charge. • Laver les articles simples lourds (couvre-pied, sac de couchage, etc.) à part. • La laveuse peut être complètement chargée mais les articles ne doivent pas être tassés. La porte doit pouvoir se fermer facilement. 	<p>NE PAS surcharger la laveuse.</p> <p>NE PAS LAVER: Des vêtements ou autres articles résistants à l'eau ou hydrofuges.</p>
5. Ajouter les produits au distributeur.	<ul style="list-style-type: none"> • Un conditionneur d'eau, un activant de détergent ou des enzymes peuvent être ajoutés au détergent. • Voir <i>Ajout de produits de lessive</i> pour plus d'informations sur l'utilisation des distributeurs de produits de lessive. • Voir <i>Ajout de produits de lessive</i> pour plus d'informations sur l'utilisation de différents produits de lessive (détergent, javellisant, traitement des taches, assouplissant, etc..) 	<p>Suivre les instructions et recommandations du fabricant de produits de lavage.</p> <p>Ouvrir et fermer doucement le tiroir du distributeur. Fermer le tiroir trop rapidement entraîner une distribution prématurée du javellisant ou de l'assouplissant.</p>
6. Sélectionner le cycle et les réglages pour la brassée.	<ul style="list-style-type: none"> • Voir <i>Sélection de cycle, réglages de cycle et options de cycle</i> pour des descriptions détaillées des commandes de cycle. • Voir <i>Tableau des réglages de cycles</i> pour déterminer les réglages qui sont disponibles pour chaque cycle. • Afin d'assurer un lavage adéquat de vos articles, les réglages et les options ne sont pas tous disponibles pour chaque cycle. Si un réglage ou une option ne convient pas au cycle sélectionné, le voyant ne s'allume pas. 	<p>Suivre les instructions sur l'étiquette de l'article à laver.</p> <p>Assurez-vous que l'option PODS® est sélectionnée lors de l'utilisation de modèles qui ont un compartiment de détergent séparé. Consulter la section <i>Ajout de détergent dans le distributeur adapté</i>.</p>

10 Consignes d'utilisation

ÉTAPES	CONSEILS	IMPORTANT
7. Démarrer la laveuse.	<ul style="list-style-type: none">• Fermer la porte puis appuyer sur start/pause. La laveuse ne fonctionnera pas si la porte est ouverte. « FERMER LA PORTE » s'affichera pour vous rappeler de fermer la porte.• Pour pouvoir ajouter un article oublié dans la cuve à n'importe quel moment durant la période de lavage du cycle, appuyer sur start/pause. Lorsque la porte se déverrouille, ouvrez-la, ajoutez l'article, fermez la porte et appuyez sur start/pause pour reprendre le cycle.• Pour changer les réglages ou les options une fois le cycle commencé, appuyer sur la touche start/pause, modifier les réglages, puis appuyer sur start/pause. Si le cycle n'est pas mis en pause, l'appareil émettra plusieurs bips lorsque les touches sont enfoncées mais aucun changement de cycle ne sera appliqué.• Pour changer de cycle une fois le cycle commencé, appuyer sur la touche annuler pour annuler le cycle, sélectionner le nouveau cycle, puis appuyer sur start/pause pour démarrer le nouveau cycle. Le simple fait de changer la sélection de cycle sans avoir annulé le cycle actuel NE CHANGERA PAS le cycle.• Pour annuler un cycle, appuyer sur annuler.• Un signal sonore retentira à la fin du cycle, si l'option n'est pas réglée à mise en sourdine.	<p>NE PAS forcer la porte. Comme mesure de sécurité, la porte se verrouille automatiquement pendant le cycle de lavage. Pauser ou annuler le cycle pour déverrouiller la porte.</p> <p>Si le cycle est interrompu durant l'essorage, la porte ne se déverrouillera pas tant que la cuve n'aura pas arrêté de tourner.</p> <p>Si le niveau d'eau dépasse le bas de l'ouverture de la porte/du soufflet de la porte, la porte ne se déverrouillera pas.</p>
8. Retirer les articles de la laveuse lorsque le cycle a terminé.	<ul style="list-style-type: none">• Retirer les articles dès la fin du cycle et les placer dans la sècheuse ou les étendre sur la corde à linge ou à plat tel qu'indiqué sur l'étiquette du vêtement.	Un froissage excessif, un transfert de couleurs ou des odeurs peuvent se développer si les articles sont laissés dans la laveuse après la fin du cycle.

Ajout de produits de lessive

Distributeurs de produits de lessive

Distributeur de produit de lessive - distributeur à 3 compartiments (série 300)

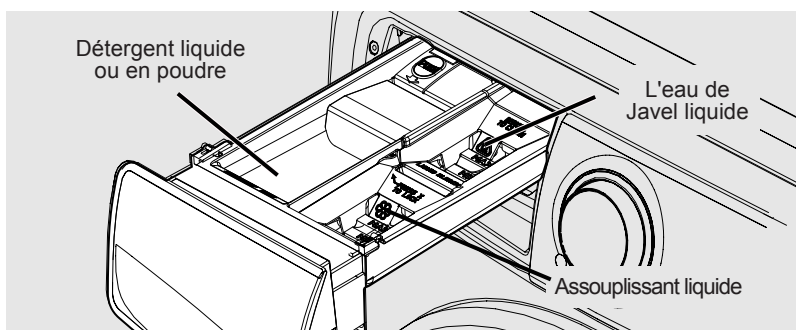

Distributeur de produit de lessive - distributeur adapté (série 400/500/600)

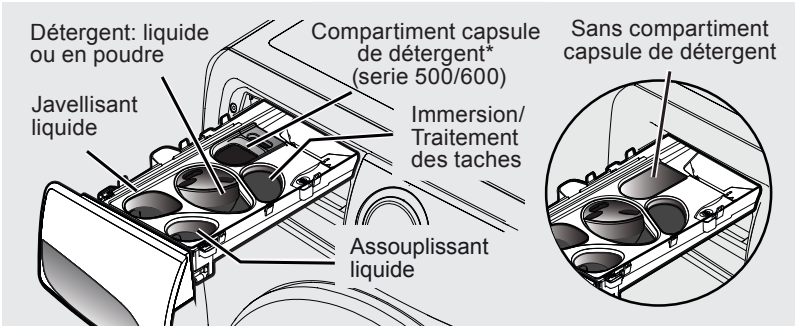

*Max. 2 emballages par charge

Le détergent, les détachants (certains modèles), le javellisant et l'assouplissant liquide seront distribués au bon moment durant le cycle.

Utiliser le capuchon ou la pelle fournie par le fabricant de détergent pour mesurer la quantité recommandée. La quantité de détergent utilisée peut devoir être ajustée en fonction de la température de l'eau, de sa dureté, de la taille de la brassée et du niveau de saleté.



Pour de meilleurs résultats

Utiliser un détergent hautement efficace et peu moussant pour éviter le surmoussage dans la laveuse à chargement frontal. Rechercher ce symbole sur l'étiquette du détergent : 



IMPORTANT

Ouvrir et fermer doucement le tiroir du distributeur. Fermer le tiroir trop rapidement entraîner une distribution prématurée du javellisant ou de l'assouplissant.

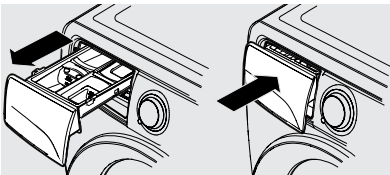

Ajout de détergent dans le distributeur à trois compartiments

Détergent liquide ou en poudre

- Utiliser le capuchon ou la pelle fournie par le fabricant de détergent pour ajouter la quantité recommandée de détergent.
- La quantité de détergent peut devoir être ajustée en fonction de la température de l'eau, de sa dureté, de la taille de la brassée et du niveau de saleté. Suivre les instructions du fabricant.

Dans un distributeur à 3 compartiments utiliser soit du détergent liquide, soit du détergent en poudre. NE PAS les mélanger ensemble.



IMPORTANT

NE PAS mélanger les liquides et les poudres.



IMPORTANT

NE PAS dépasser la ligne de remplissage MAX.

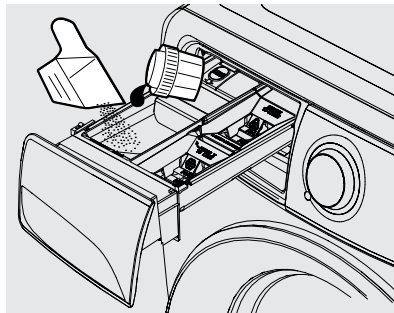

12 Consignes d'utilisation



IMPORTANT

NE PAS ajouter de capsules de détergent dans le distributeur à trois compartiments. Les capsules de détergent doivent être ajoutées directement dans le tambour.



MISE EN GARDE

Tenir les capsules de lavage hors de la portée des enfants.

Ajout de détergent dans le distributeur adapté -

Détergent liquide

- Utiliser le capuchon ou la pelle fournie par le fabricant de détergent pour ajouter la quantité recommandée de détergent. Le verser directement dans la coupelle de détergent ET NON sur le couvercle bleu.
- La quantité de détergent peut devoir être ajustée en fonction de la température de l'eau et de sa dureté, ainsi que de la taille de la brassée. Suivre les instructions du fabricant.

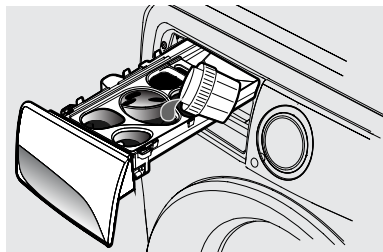

IMPORTANT

Verser le détergent dans la coupelle de détergent liquide. **NE PAS** le verser sur le couvercle bleu. **NE PAS** dépasser la ligne de remplissage MAX.

Détergent en poudre

- Retirer la coupelle de détergent liquide et son couvercle bleu avant d'ajouter le détergent en poudre.
- Ajouter le détergent en poudre directement dans le compartiment à détergent en poudre.

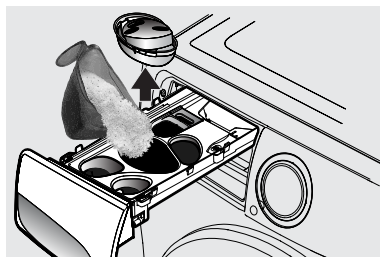

IMPORTANT

Conserver la coupelle de détergent liquide et le couvercle bleu pour une utilisation ultérieure. **NE PAS** les jeter lorsque vous utilisez un détergent en poudre. **NE PAS** dépasser la ligne de remplissage MAX.

Capsule de détergent

Pour les séries 300 et 400

Ajoutez le détergent directement dans le tambour vide **AVANT** de placer le linge dans l'appareil.

- **Ne placez pas** les sachets de détergent directement dans le tiroir à détergent. Le revêtement de gel peut provoquer l'obstruction du tiroir à détergent.

Pour les séries 500 et 600

Ajoutez la quantité recommandée (une ou deux capsules) de détergent haute efficacité dans le compartiment à détergent.

- **NE PAS** placer plus de deux capsules à la fois dans le distributeur.
- Au moment d'utiliser le cycle fast wash (lavage rapide), seulement un emballage de détergent devrait être utilisé.



MISE EN GARDE

Tenir les capsules de lavage hors de la portée des enfants.



IMPORTANT

- S'assurer de sélectionner l'option **PODS**[®] avant de démarrer la laveuse.
- Une fois que l'option **PODS**[®] a été choisie, la laveuse conservera le réglage **PODS**[®] jusqu'à ce qu'elle soit changée.
- La laveuse utilisera **TOUJOURS** une petite quantité d'eau **CHAUDE** pour faire dissoudre la capsule lorsque l'option **PODS**[®] est sélectionnée.

PODS[®]

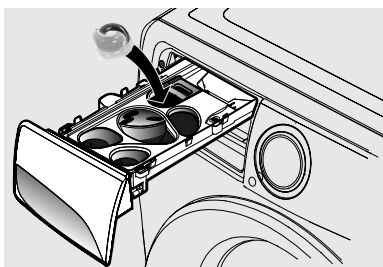

De temps à autre vous pourrez apercevoir de l'eau dans le **distributeur**. Cela fait partie du fonctionnement normal de l'appareil.

Autres produits de lessive

- De l'adoucisseur, un conditionneur d'eau, un activant de détergent ou des enzymes peuvent être ajoutés au détergent.
- Verser les produits liquides dans le compartiment **Main Wash - liquid detergent** ou produits en poudre dans le compartiment **Main Wash - powder detergent**.



IMPORTANT

NE PAS mélanger les liquides et les poudres.

Traitement des taches (certains modèles)

- Pour le linge très sale ou taché, sélectionnez l'option antitache (certains modèles seulement : Stain-Treat, StainTreatII, ou StainSoak) et ajoutez la quantité recommandée de détergent ou de détachant dans le compartiment d'immersion / traitement des taches (certains modèles uniquement).
- Voir *Options de cycle* dans le présent guide pour des informations spécifiques aux options antitache de votre modèle.
- Voir *Guide d'élimination des taches* dans ces instructions pour d'autres suggestions pratiques.



IMPORTANT

L'usage de produit-multiple (détergent plus assouplissant) ou de chiffons de nettoyage n'est ET NON recommandé. Cela pourrait endommager votre machine et entraîner des dépenses non couvertes par la garantie.

Agent de blanchiment chloré

- Si désiré, ajouter du javellisant liquide dans le compartiment nommé **Liquid Bleach (Javellisant Liquide)** et indiqué par ce symbole : .
- NE PAS remplir au-delà de la ligne de remplissage **MAX**.
- Ajouter le javellisant pour tissus de couleurs au détergent.



IMPORTANT

Pour éviter d'endommager les tissus, NE PAS trop remplir le compartiment du distributeur de « **Javellisant liquide** » et ne pas verser de javellisant liquide directement sur la lessive.

Assouplissant liquide

- Si désiré, ajouter la quantité recommandée d'assouplissant liquide dans le compartiment nommé **assouplissant** et indiqué par ce symbole : .
- NE PAS remplir au-delà de la ligne de remplissage **MAX**.



REMARQUE

Pour éviter les taches, NE PAS trop remplir le compartiment du distributeur d'**assouplissant** et ne pas verser d'assouplissant liquide directement sur la lessive.

- L'utilisation d'une balle de distribution d'assouplissant n'est pas recommandée dans les laveuse à chargement frontal.

14 Commandes et réglages

Tableau des réglages - Laveuse de série 300



Ces options de température, vitesse d'essorage et niveau de saleté sont disponibles avec les cycles suivants :

SÉLECTIONS DE CYCLES

heavy duty (nettoyage intensif)	normal (normale)	delicates (délicat)	rinse & spin (rinçage et essorage)	clean washer (nettoyer la laveuse)
------------------------------------	---------------------	------------------------	---------------------------------------	---------------------------------------

RÉGLAGES DE CYCLES	temp	hot (chaud)	<input checked="" type="checkbox"/>	<input checked="" type="checkbox"/>	<input type="checkbox"/>	<input type="checkbox"/>	AUCUNE OPTION DISPONIBLE AVEC CE CYCLE. NE PAS CHARGER DE VÊTEMENTS DANS LE TAMBOUR LE CYCLE DE NETTOYAGE DE L'APPAREIL.
		warm (tiède)	<input checked="" type="checkbox"/>	<input checked="" type="checkbox"/>	<input checked="" type="checkbox"/>	<input type="checkbox"/>	
		cold (froid)	<input checked="" type="checkbox"/>	<input checked="" type="checkbox"/>	<input checked="" type="checkbox"/>	<input checked="" type="checkbox"/>	
	soil (saleté)	heavy (excessive)	<input checked="" type="checkbox"/>	<input checked="" type="checkbox"/>	<input type="checkbox"/>	<input type="checkbox"/>	
		normal (normale)	<input checked="" type="checkbox"/>	<input checked="" type="checkbox"/>	<input checked="" type="checkbox"/>	<input type="checkbox"/>	
		light (légère)	<input type="checkbox"/>	<input checked="" type="checkbox"/>	<input checked="" type="checkbox"/>	<input type="checkbox"/>	
	spin (essorage)	high (rapide)	<input checked="" type="checkbox"/>	<input checked="" type="checkbox"/>	<input type="checkbox"/>	<input checked="" type="checkbox"/>	
		medium (moyen)	<input checked="" type="checkbox"/>	<input checked="" type="checkbox"/>	<input checked="" type="checkbox"/>	<input checked="" type="checkbox"/>	
		no spin (omettre l'essorage)	<input type="checkbox"/>	<input checked="" type="checkbox"/>	<input checked="" type="checkbox"/>	<input checked="" type="checkbox"/>	
	options	extra rinse (rinçage supplémentaire)	<input checked="" type="checkbox"/>	<input checked="" type="checkbox"/>	<input checked="" type="checkbox"/>	<input checked="" type="checkbox"/>	
OPTIONS DE CYCLES		delay start (lavage différé)	<input checked="" type="checkbox"/>	<input checked="" type="checkbox"/>	<input checked="" type="checkbox"/>	<input checked="" type="checkbox"/>	
		lock (verrouillage)	<input checked="" type="checkbox"/>	<input checked="" type="checkbox"/>	<input checked="" type="checkbox"/>	<input checked="" type="checkbox"/>	
		press & hold chime (carillon)	<input checked="" type="checkbox"/>	<input checked="" type="checkbox"/>	<input checked="" type="checkbox"/>	<input checked="" type="checkbox"/>	

✓ = sélections disponibles. = réglages préprogrammés à l'usine.

■ = réglages préprogrammés non modifiables.

Tableau des réglages - Laveuse de série 400

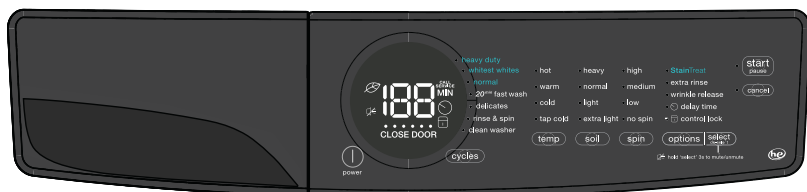

Ces options de température, vitesse d'essorage et niveau de saleté sont disponibles avec les cycles suivants :

SÉLECTIONS DE CYCLES

heavy duty (nettoyage intensif)	whitest whites (blanc de blanc)	normal (normale)	delicates (délicat)	20 ^{min} fast wash (lavage rapide)	rinse & spin (rinçage et essorage)	clean washer (nettoyer la laveuse)
---------------------------------------	---------------------------------------	---------------------	------------------------	---	--	--

temp

hot (chaud)	✓	✓	✓			
warm (tiède)	✓	✓	✓	✓	✓	
cold (froid)	✓	✓	✓	✓	✓	
tap cold (froid du robinet)	✓	✓	✓	✓		✓

soil (saleté)

heavy (excessive)	✓	✓	✓			
normal (normale)	✓	✓	✓	✓		
light (légère)			✓	✓	✓	
extra light (très légère)			✓	✓	✓	

spin (essorage)

high (rapide)	✓	✓	✓		■	✓
medium (moyen)	✓	✓	✓	✓		✓
low (lente)		✓	✓	✓		✓
no spin (omettre l'essorage)		✓	✓	✓		✓

options

StainTreat	✓	✓	✓			
extra rinse (rinçage supplémentaire)	✓	✓	✓	✓		✓
wrinkle release (défroissage)	✓	✓	✓	✓		
delay time (lavage différé)	✓	✓	✓	✓	✓	✓
press & hold chime (carillon)	✓	✓	✓	✓	✓	✓
control lock (verrouillage des commandes)	✓	✓	✓	✓	✓	✓

AUCUNE OPTION DISPONIBLE AVEC CE CYCLE.
NE PAS CHARGER DE VÊTEMENTS DANS LE TAMBOUR
PENDANT LE CYCLE DE NETTOYAGE DE L'APPAREIL.

✓ = sélections disponibles. ◻ = réglages préprogrammés à l'usine.

■ = réglages préprogrammés non modifiables.

RÉGLAGES DE CYCLES

OPTIONS DE CYCLES

16 Commandes et réglages

Tableau des réglages - Laveuse de série 500

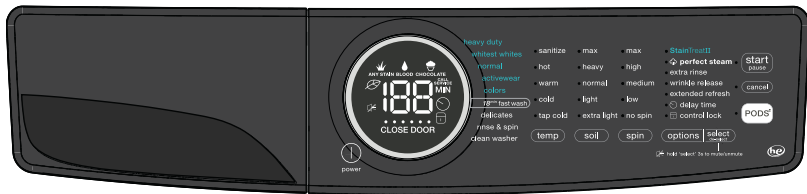

Ces options de température, vitesse d'essorage et niveau de saleté sont disponibles avec les cycles suivants :

SÉLECTIONS DE CYCLES

heavy duty (nettoyage intensif)	whitest whites (blanc de blanc)	normal (normale)	active wear (tenue de sport)	colors (couleurs)	delicates (délicat)	18 ^{min} fast wash (lavage rapide)	rinse & spin (rinçage et essorage)	clean washer (nettoyer la laveuse)
------------------------------------	------------------------------------	------------------	---------------------------------	-------------------	---------------------	--	---------------------------------------	---------------------------------------

temp

sanitize (désinfecter)	✓	✓	✓					
hot (chaud)	✓	✓	✓					
warm (tiède)	✓	✓	✓	✓	✓	✓	✓	
cold (froid)	✓	✓	✓	✓	✓	✓		
tap cold (froid du robinet)	✓	✓	✓	✓	✓			✓

soil (saleté)

max	✓	✓	✓	✓	✓			
heavy (excessive)	✓	✓	✓	✓	✓			
normal (normale)	✓	✓	✓	✓	✓	✓		
light (légère)			✓	✓	✓	✓	✓	
extra light (très légère)			✓	✓	✓	✓	✓	

spin (essorage)

max	✓	✓	✓	✓	✓	✓	✓	
high (rapide)	✓	✓	✓	✓	✓			✓
medium (moyen)	✓	✓	✓	✓	✓	✓		✓
low (lente)		✓	✓	✓	✓	✓		✓
no spin (omettre l'essorage)		✓	✓	✓	✓	✓		✓

options

StainTreatII	✓	✓	✓	✓	✓			
perfect steam ^{MC}	✓	✓	✓	✓	✓		✓	
extra rinse (rinçage supplémentaire)	✓	✓	✓	✓	✓	✓		✓
wrinkle release (défroissage)	✓	✓	✓	✓	✓			
extended refresh (rafraîchissement)	✓	✓	✓	✓	✓			
delay time (lavage différé)	✓	✓	✓	✓	✓	✓	✓	✓
press & hold chime (carillon)	✓	✓	✓	✓	✓	✓	✓	✓
control lock (verrouillage des commandes)	✓	✓	✓	✓	✓	✓	✓	✓
PODS [®] (capsule de détergent)	✓	✓	✓	✓	✓	✓		

AUCUNE OPTION DISPONIBLE AVEC CE CYCLE.
NE PAS CHARGER DE VÊTEMENTS DANS LE TAMBOUR
PENDANT LE CYCLE DE NETTOYAGE DE L'APPAREIL.

✓ = sélections disponibles. □ = réglages préprogrammés à l'usine.

■ = réglages préprogrammés non modifiables.

Tableau des réglages - Laveuse de série 600

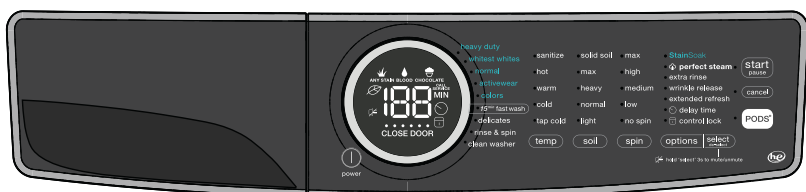

Ces options de température, vitesse d'essorage et niveau de saleté sont disponibles avec les cycles suivants :

SÉLECTIONS DE CYCLES

heavy duty (nettoyage intensif)	whitest whites (blancs)	normal (normale)	active wear (tenue de sport)	colors (couleurs)	delicates (délicat)	15 ^{min} fast wash (lavage rapide)	rinse & spin (rînage et essorage)	clean washer (nettoyer la laveuse)
------------------------------------	----------------------------	---------------------	---------------------------------	-------------------	---------------------	--	--------------------------------------	---------------------------------------

temp

sanitize (désinfecter)	✓	✓	✓					
hot (chaud)	✓	✓	✓					
warm (tiède)	✓	✓	✓	✓	✓	✓	✓	
cold (froid)	✓	✓	✓	✓	✓	✓	✓	
tap cold (froid du robinet)	✓	✓	✓	✓	✓			✓

soil (saleté)

solid soil (saleté solide)	✓	✓	✓	✓	✓			
max	✓	✓	✓	✓	✓			
heavy (excessive)	✓	✓	✓	✓	✓			
normal (normale)	✓	✓	✓	✓	✓	✓		
light (légère)			✓	✓	✓	✓	✓	

spin (essorage)

max	✓	✓	✓	✓	✓		✓	✓
high (rapide)	✓	✓	✓	✓	✓			✓
medium (moyen)	✓	✓	✓	✓	✓	✓		✓
low (lente)		✓	✓	✓	✓	✓		✓
no spin (omettre l'essorage)		✓	✓	✓	✓	✓		✓

options

StainSoak	✓	✓	✓	✓	✓			
perfect steam ^{MC}	✓	✓	✓	✓	✓	✓		
extra rinse (rînage supplémentaire)	✓	✓	✓	✓	✓	✓		✓
wrinkle release (défroissage)	✓	✓	✓	✓	✓	✓		
extended refresh (rafraîchissement)	✓	✓	✓	✓	✓	✓		
delay time (lavage différé)	✓	✓	✓	✓	✓	✓	✓	✓
press & hold chime (carillon)	✓	✓	✓	✓	✓	✓	✓	✓
control lock (verrouillage des commandes)	✓	✓	✓	✓	✓	✓		✓
PODS [®] (capsule de détergent)	✓	✓	✓	✓	✓	✓		

✓ = sélections disponibles. □ = réglages préprogrammés à l'usine.

■ = réglages préprogrammés non modifiables.

AUCUNE OPTION DISPONIBLE AVEC CE CYCLE. NE PAS CHARGER DE VÊTEMENTS DANS LE TAMBOUR PENDANT LE CYCLE DE NETTOYAGE DE L'APPAREIL.

Sélection de cycle

Appuyez sur la touche **power** pour mettre la laveuse en marche. Ensuite tourner le sélecteur de cycle dans l'un ou l'autre sens ou appuyer sur la touche cycles (selon le modèle) pour faire défiler jusqu'au cycle souhaité. Le voyant du cycle choisi s'allumera.

Le temps de cycle approximatif apparaîtra sur l'affichage DEL et les témoins lumineux adjacents aux paramètres par défaut (température de l'eau, vitesse d'essorage finale et niveau de saleté) s'illumineront pour le cycle sélectionné. Consulter le Tableau de réglages de la laveuse pour les paramètres par défaut pour chaque cycle. Les paramètres du cycle et les options du cycle peuvent être modifiés à l'aide des boutons **temp** (température), **spin** (essorage) et **soil** (saleté). Consulter Paramètres du cycle et Options du cycle pour les directives détaillées et les descriptions des paramètres disponibles. Pour modifier le cycle une fois le cycle commencé, appuyer sur **cancel** (annuler), sélectionner un nouveau cycle et appuyer à nouveau sur **start** (démarrer).



REMARQUE

Le simple fait de tourner le sélecteur de cycle sans avoir annulé le cycle préalablement ne changera pas le cycle.

Pour mettre fin au cycle, appuyer sur **cancel** (annuler).



Pour de meilleurs résultats

Suivre les instructions sur l'étiquette de l'article à laver.

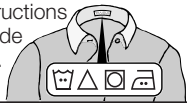

heavy duty (nettoyage intensif)

Utiliser ce cycle pour le linge très sale, les vêtements durables, p.ex. serviettes, tenue de sport, ou sacs fourre-tout en coton. Pour une élimination efficace de la saleté et des taches, laver les articles dans l'eau la plus chaude convenant au tissu.

whitest whites (blancs) (certains modèles)

Utiliser ce cycle pour le linge blanc et les vêtements pâles. Consulter l'étiquette du vêtement avant d'utiliser du javellisant liquide.

normale

Sélectionner ce cycle pour laver des vêtements en coton, en lin, en denim, des serviettes, des chemises et des vêtements mélangés légèrement ou moyennement sales.

active wear (tenue de sport) (certains modèles)

Sélectionner ce cycle pour les vêtements de sports légers synthétiques.

couleurs (certains modèles)

Sélectionner ce cycle pour le linge légèrement sale, sombre ou très coloré qui peut être sujet à une perte de couleur.

20^{min} fast wash (lavage rapide) (modèle de série 400)

Pour laver rapidement une petite charge de linge légèrement sale en 20 minutes.

18^{min} fast wash (lavage rapide) (modèle de série 500)

Pour laver rapidement une petite charge de linge légèrement sale en 18 minutes.

15^{min} fast wash (lavage rapide) (modèle de série 600)

Pour laver rapidement une petite charge de linge légèrement sale en 15 minutes.

delicates (délicat)

Sélectionner ce cycle pour les tricotés légèrement sales et les articles délicats qui nécessitent un lavage doux.

rinse & spin (rinçage et essorage)

Sélectionner rinse & spin (rinçage et essorage) pour les charges qui nécessitent un rinçage à l'eau froide ou pour ajouter de l'assouplisseur de tissus qui pourrait avoir été oublié au cours du cycle régulier. Ajouter l'assouplissant au compartiment du distributeur. Sélectionner la vitesse d'essorage appropriée à la charge.



REMARQUE

L'utilisation du paramètre PODS® peut prolonger la durée du **fast wash** de plusieurs minutes.

clean washer (nettoyer la laveuse)

Pour nettoyer et rafraîchir la laveuse, effectuer un cycle de nettoyage de la laveuse. Pour démarrer le cycle, vider le tambour, ajouter du javellisant et appuyer sur **start/pause**. Ce cycle d'entretien enlève les résidus qui peuvent émettre des odeurs. Voir *Nettoyage routinier de l'intérieur (préventif)* pour des instructions détaillées.



REMARQUE

Pour le cycle **d'essorage seulement** désélectionner le cycle de **rinçage supplémentaire**. Pour le cycle **vidange seulement** sélectionner l'option **omettre l'essorage**.

Voir *Options de cycle* pour les options de rinçage et *Réglages de cycles* pour les réglages d'essorage.

Réglages de cycles

Température de lavage

La température de lavage appropriée s'affichera automatiquement pour le cycle sélectionné. Pour changer la température prédéfinie, appuyer sur la touche **temp** pour naviguer vers le réglage désiré. Sélectionner une température d'eau de lavage qui convient au type de fibre des articles à laver, à la solidité de la couleur et au niveau de saleté des articles.



Pour de meilleurs résultats

Suivre les instructions sur l'étiquette de l'article à laver.

Pour protéger vos articles, certaines températures ne sont pas offertes avec tous les cycles. Si une température ne convient pas au cycle choisi, elle ne peut pas être sélectionnée et elle ne s'affichera pas en appuyant sur la touche **temp**.

La température sélectionnée pour ce cycle sera gardée en mémoire et utilisée chaque fois que ce cycle sera sélectionné à l'avenir.

Toutes les températures d'eau de lavage sont réglées automatiquement pour maximiser l'efficacité du détergent et améliorer les performances de lavage. Toutefois, le réglage du chauffe-eau et la longueur des tuyaux entre le chauffe-eau et la laveuse, l'utilisation d'eau dans d'autres parties de la maison et la basse température de l'eau souterraine selon la saison dans certaines régions sont des facteurs qui peuvent influencer la température de l'eau.

sanitize (certains modèles)

Ce réglage désinfecte les articles grand teint très sales comme les serviettes, la literie, les couches lavables et les vêtements pour enfants.

Le réglage recommandé pour le chauffe-eau est de 49 °C (120 °F) ou plus pour assurer une performance adéquate de l'appareil durant ce cycle. Si le réglage de la température est inférieur à celui indiqué ci-dessus ou que la brassée est très volumineuse, la durée du programme pourra être prolongée.

Utilisé avec les cycles **heavy duty (nettoyage intensif)** et **whitest whites (blancs)**, le cycle **sanitize (désinfecter)** tue 99,9 % des bactéries sans aucun report de bactéries entre les brassées. Il n'est pas nécessaire d'utiliser de javellisant ni de produits chimiques forts, mais une eau à température élevée est nécessaire. Vérifier les étiquettes d'entretien des vêtements pour éviter de les endommager.



REMARQUE

La **heavy duty (nettoyage intensif)** et **whitest whites (blancs)** avec **sanitize (désinfecter)** ont été conçus pour répondre aux exigences du protocole NSF P172 en matière d'efficacité de la stérilisation.



NSF Protocol P172
Sanitization Performance of Residential and Commercial, Family-Sized Clothes Washers



REMARQUE

Si la tension de votre prise électrique est inférieure à 110 V, la chauffeurette interne pourra ne pas être en mesure de réchauffer adéquatement l'eau de lavage. Si le cycle est interrompu pendant le chauffage de l'eau, la température finale de l'eau de lavage peut être plus basse qu'anticipé ce qui pourrait compromettre l'efficacité de la stérilisation.

L'eau de lavage est chauffée par une chauffeurette interne qui permet à l'eau d'atteindre une température de 67 °C (152 °F) pendant le lavage. De l'eau froide est ajoutée pour refroidir la brassée avant la vidange et l'essorage.

Par mesure de précaution, la porte de la laveuse reste verrouillée lorsque la température de l'eau atteint 55 °C (130 °F).



REMARQUE

Si le cycle de lavage est mis en pause ou annulé alors que la température à l'intérieur de la cuve est au-dessus de 55 °C (130 °F), la porte reste verrouillée jusqu'à ce qu'elle refroidisse. Il est possible d'effectuer un cycle de rinçage et d'essorage manuel pour accélérer le refroidissement de la température intérieure.

hot (chaud)

Sélectionner ce réglage pour nettoyer les articles très sales en coton blanc ou grand teint. L'option **détergent pack (capsule de détergent)** n'utilise que de l'eau chaude, même si une autre température a été sélectionnée.

warm (tiède)

Sélectionner ce réglage pour laver les articles moyennement sales en coton blanc ou grand teint.

20 Commandes et réglages

cold (froid)

Pour obtenir une température d'eau froide précise, un peu d'eau tiède sera automatiquement mélangée à l'eau froide. Sélectionner ce réglage pour nettoyer les articles légèrement sales non traités grand teint, les tricots, les articles délicats et les articles lavables à la main.

tap cold (froid) (certains modèles)

Les températures de lavage et de rinçage seront les mêmes que celle de l'alimentation d'eau froide. Choisir cette option de température pour le lavage des tissus dont les couleurs sont susceptibles de déteindre sur d'autres tissus. Pour un lavage avec des détergents  pour l'eau froide.



REMARQUE

La laveuse utilisera TOUJOURS une petite quantité d'eau CHAUDE pour dissoudre l'emballage lorsque l'option PODS® est sélectionnée.

Niveau de saleté

Régler le temps de lavage selon le niveau de saleté de chaque brassée. **Saleté solide** (certains modèles), **max** (certains modèles), **excessive**, **normale**, **légère** et **très légère** (certains modèles) sont les niveaux de saleté disponibles.

Vitesse d'essorage

Max (certains modèles), **rapide**, **moyen** et **lente** sont les vitesses d'essorage disponibles pour tous les programmes. La vitesse et/ou le temps d'essorage final varient selon le cycle et le modèle.

L'accroissement de la vitesse d'essorage permet d'évacuer plus d'eau des vêtements, de diminuer le temps de séchage et d'économiser de l'énergie. La diminution de la vitesse d'essorage réduit le froissage.

Sélectionner **lente** (certains modèles) pour essorer délicatement les articles qui doivent être séchés à l'air.

Utiliser **no spin (omettre l'essorage)** pour que la laveuse n'effectue pas d'essorage final à la fin du cycle. Les vêtements seront très mouillés. Retirer les articles de la laveuse pour égoutter les vêtements ou effectuer un cycle d'essorage seulement pour retirer l'excédent d'eau à un moment plus opportun.

Options de cycle

Les options par défaut de chaque cycle seront choisis automatiquement lorsqu'un cycle est sélectionné. Pour la protection des tissus, certaines options ne sont pas disponibles pour certains cycles. Si une

option est non disponible pendant un cycle, le voyant ne s'allumera pas.

Sélection des options

Appuyez sur la touche **option** pour faire défiler les options jusqu'à ce que le voyant de l'option désirée clignote, puis appuyer sur **select**. Le voyant s'allumera lorsque l'option sera sélectionnée. Suivre les mêmes étapes pour annuler une option. Le voyant s'éteindra lorsque l'option est annulée.

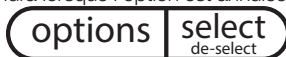

REMARQUE

Si des changements aux réglages ou aux options sont effectués après qu'un cycle ait commencé, plusieurs bips se feront entendre lorsque les touches sont enfoncées. Pour modifier les réglages ou les options, appuyer sur **start/pause**, faire les nouvelles sélections puis appuyer de nouveau sur la touche **start/pause** de nouveau.

Tous les réglages et toutes les options sélectionnés pour le cycle, sauf **sanitize (désinfecter)** (certains modèles), **perfect steam^{Mc}** (certains modèles), et les options de traitement des taches seront gardées en mémoire et utilisées chaque fois que ce cycle sera sélectionné à l'avenir. Pour revenir aux réglages d'usine, tenir enfoncées ensemble **saleté** et **options** pendant **3** secondes jusqu'à ce que le signal de confirmation se fasse entendre. Afin de prévenir l'exposition accidentelle des tissus délicats à la chaleur excessive ou à une vapeur inattendue, les options **sanitize (désinfecter)**, **perfect steam^{Mc}** et toutes les options antitaches devront être resélectionnées à chaque fois.

Traitement des taches (certains modèles)

Votre machine à laver est équipée de puissants outils de traitement antitache. Selon votre modèle, utilisez l'une des options ci-dessous pour traiter les taches tenaces sur vos vêtements. Voir l'étape 5 dans la section *Utilisation de votre laveuse* pour plus de détails sur l'ajout d'additifs dans le distributeur de détergent.

StainTreat (modèle de série 400)

Sélectionnez cette option pour ajouter une courte période de pré-lavage aux cycles disponibles en ajoutant des détachants dans le compartiment **stain soak/treat**. Après la phase de lavage des taches, la machine passe automatiquement au cycle de lavage régulier.

StainTreatII (modèle de série 500)

Sélectionnez cette option lorsqu'elle est disponible et tournez le sélecteur de cycle pour atteindre les types de taches ci-après. L'antitache et le détergent principal sont recirculés par agitation pendant environ 20 minutes, puis la machine passe au cycle de lavage régulier.

- **Any Stain (toute tache)**  La solution de lavage en circulation est chauffée par la chauffeurette intégrée.
- **Blood (sang)**  La solution de lavage en circulation n'est PAS chauffée par la chauffeurette intégrée afin d'éviter la fixation des taches de sang.
- **Chocolat**  Le cycle antitache est prolongé, accompagné d'un chauffage supplémentaire par la chauffeurette intégrée.

StainSoak (modèle de série 600)

Semblable à **StainTreatII** ci-dessus avec l'ajout de la combinaison détergent et traitement antitache à l'aide de la technologie de pompage **SmartBoost** précédant le cycle **antitache**.

 **perfect steam^{MC} (certains modèles)**
Sélectionner cette option pour ajouter environ 20 minutes de culbutage à la vapeur.



REMARQUE

- La vapeur n'est pas toujours visible à l'intérieur du tambour pendant le programme de nettoyage à la vapeur.
- Il se pourrait qu'aucune vapeur ne soit présente à certains moments du cycle de nettoyage à la vapeur.



IMPORTANT

- Si la vapeur a été sélectionnée, les températures de rinçage seront élevées.
- Si le cycle de lavage est mis en pause ou annulé lors d'un cycle de vapeur, la porte reste verrouillée jusqu'à ce qu'elle refroidisse. Il est possible d'effectuer un cycle de rinçage et d'essorage manuel pour accélérer le refroidissement de la température intérieure.
- Lors du cycle vapeur, il est normal qu'il y ait de la vapeur sortant de l'évent arrière de la laveuse.

Options de cycles de lavage

extra rinse (rinçage supplémentaire)

Sélectionner cette option lorsqu'un rinçage supplémentaire est désirable pour enlever l'excès de saleté et de détergent. Cette option est recommandée pour les vêtements très sales ou si des membres de la famille ont la peau sensible.

wrinkle release (défroissage) (certains modèles)

Après l'essorage final, la laveuse effectue une agitation « à sec » pour dégrayer les vêtements des côtés du tambour.

extended refresh (certains modèles)

Sélectionner **extended refresh (rafraîchissement)** s'il sera impossible de retirer la brassée dès la fin du cycle. La laveuse reconnaît que la charge est demeurée stationnaire pendant trop longtemps et effectuera un rinçage et essorage pour la garder fraîche. Elle répètera le cycle jusqu'à concurrence de 12 heures. Pour retirer la charge en cours de rafraîchissement **extended refresh (rafraîchissement)** il faut appuyer sur **annuler** pour mettre fin au cycle et ouvrir la porte.

PODS® (capsule de détergent) (certains modèles)

Sélectionner cette option pour utiliser une capsule de détergent avec un modèle équipé d'un distributeur de PODS® (certains distributeurs adaptés seulement). Cette option optimise la performance du détergent en dirigeant le flux d'eau directement dans le compartiment à capsule de détergent.

Options de commande

control lock (verrouillage des commandes)

Pour verrouiller les commandes entre les cycles, naviguer vers control lock (verrouillage des commandes) et appuyer sur la touche **select**. L'icône control lock (verrouillage des commandes) paraît sur l'affichage LED. Pour déverrouiller les commandes, naviguer vers control lock (verrouillage des commandes) de nouveau et appuyer sur la touche **select**. Utiliser cette option pour prévenir le risque de mise en marche accidentelle par des enfants.



delay time (lavage différé)

Utiliser **delay time (lavage différé)** pour retarder le démarrage du cycle de lavage de 30 minutes à 12 heures. Après avoir choisi la période souhaitée, appuyer sur **select** pour naviguer vers l'heure souhaitée. La **delay time (lavage différé)** s'allume pour indiquer que le **delay time (lavage différé)** est activé et la minuterie commencera le compte à rebours. **start/pause** a été enfoncé.



Carillon

Un signal se fera entendre à a fin de chaque cycle (et de temps à autre pendant que l'option **extended refresh (rafraîchissement)** est activée.

22 Commandes et réglages

Pour activer ou désactiver le carillon, **appuyer et tenir enfoncée** la touche **select** pendant **3 sec.** Cela n'affectera pas le son des autres touches.

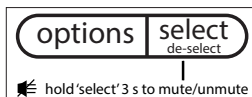

Autres caractéristiques

L'affichage LED

La durée approximative totale du cycle s'affiche lorsque le cycle est sélectionné. La durée réelle peut être plus longue si la pression d'eau est faible, s'il y a surmoussage ou si la charge se déséquilibre. La durée approximative qui reste s'affiche pendant le cycle. À mesure que la machine à laver progresse à travers les phases du cycle, la rangée de témoins s'allume en fonction de la phase du cycle. Les icônes **eco**, **control lock**, **close door**, **mute** (certains modèles) et **delay time** apparaissent également sur l'affichage LED.



Les icônes varient selon le modèle.

Indicateur Eco

Le symbole **eco** s'allumera sur l'affichage LED pour indiquer que la combinaison sélectionnée de température, vitesse d'essorage et les autres options sont écologiques.



Protection contre le surmoussage

Une situation où la laveuse a détecté du surmoussage qui nécessite des rinçages supplémentaires jusqu'à ce que la mousse soit éliminée. Chaque rinçage supplémentaire effectué par l'appareil pour éliminer le surmoussage ajoute 5 minutes à la durée du cycle. Les LED affichent « SU », suivies de « dS », puis la durée restante du cycle (0 min) pendant 60 secondes, puis recommencent. Appuyer sur cancel (annuler) pour éteindre le message d'alerte. La laveuse continuera d'effectuer des cycles de rinçage jusqu'à ce que la mousse soit enlevée.



Détection d'inversion des tuyaux

Si cette condition est détectée une fois les tuyaux d'admission incorrectement installés (tuyaux chaud à froid et froid à chaud), la laveuse vous avertit. Les LED affichent « HO », suivies de « SE », puis la durée restante du cycle (0 min) pendant

60 secondes, puis recommencent. Valider la condition d'inversion des tuyaux en appuyant sur la touche annuler. Fermer les deux robinets et raccorder chaque tuyau à la bonne sortie d'eau sur la laveuse.



Éclairage du tambour (certains modèles)

Lorsque la porte est ouverte, une lampe s'allume, afin d'éclairer le tambour pendant le chargement et le déchargement. Le dispositif d'éclairage s'éteint lorsque la porte est fermée. Il s'éteindra automatiquement si la porte est laissée ouverte pendant plus de 3 minutes.

Porte réversible (certains modèles)

Votre laveuse peut être équipée d'une porte réversible. Elle peut être installée sur les charnières de gauche ou de droite.



REMARQUE

Les instructions pas à pas pour l'inversion de la porte se trouvent dans les *Instructions d'installation* fournies avec la laveuse.

Ventilation d'embrasure de porte

Aide à prévenir l'accumulation d'odeur et à réduire l'humidité entre les lavages. Ouvrir la porte, localiser le statif en dessous du loquet et le faire pivoter en sens antihoraire pour le déverrouiller.

Le statif est sous tension et le ressort se détendra. Tourner dans le sens horaire pour le verrouiller en position détendue.



REMARQUE

S'il est impossible de tourner le statif avec les doigts, utiliser une pièce de monnaie ou un tournevis à lame plate.

Pour dégager le statif, le tourner pour le déverrouiller, l'enfoncer et le tourner pour le verrouiller en position.

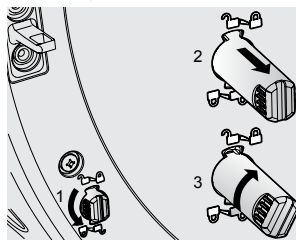

REMARQUE

Si le statif ne se verrouille pas en position, le tourner complètement pour le déverrouiller, puis essayer à nouveau.

Traitement des taches

Pour réduire les risques de décès, d'incendie, d'explosion, de choc électrique ou de blessures lorsque vous utilisez votre appareil, suivez les mesures de sécurité de base, notamment :

- Lire et suivre toutes les instructions indiquées sur les détachants.
- Conserver les détachants dans leurs contenants d'origine et hors de la portée des enfants.
- Laver à fond tous les ustensiles utilisés.
- NE PAS mélanger les détachants, surtout l'ammoniaque et le javellisant. Des vapeurs nocives peuvent en résulter.
- Ne pas laver d'articles qui ont préalablement été lavés, trempés ou éclaboussés avec de l'essence, des solvants de nettoyage à sec ou d'autres substances inflammables ou explosives, puisqu'ils dégagent des vapeurs qui pourraient s'enflammer ou exploser.
- Ne jamais utiliser de solvants inflammables, comme de l'essence, à l'intérieur de votre domicile. Les vapeurs pourraient exploser au contact des flammes ou d'étincelles.

Pour enlever efficacement les taches :

- Éliminer les taches rapidement.
- Déterminer le type de tache, puis suivre le traitement recommandé dans le tableau figurant à la page suivante.
- Pour effectuer un prétraitement des taches, utilisez un produit antitache, du détergent liquide ou une pâte composée de détergent en poudre et d'eau.
- Utiliser de l'eau froide sur des taches d'origine inconnue puisque l'eau chaude peut les rendre permanentes.
- Consulter les instructions sur les étiquettes pour connaître les traitements à éviter selon le tissu.
- Vérifier la solidité de la couleur en essayant le produit détachant sur une couture intérieure.
- Rincer et laver les articles après les avoir détachés.



AVERTISSEMENT

DANGER DE VAPEUR NOCIVE

NE PAS utiliser ni mélanger de javellisant avec d'autres produits chimiques domestiques comme des produits de nettoyage pour toilettes, des produits antirouille, de l'acide ou des produits contenant de l'ammoniaque. Ces mélanges peuvent entraîner la production de vapeurs nocives pouvant causer des blessures graves, voire la mort.



Pour de meilleurs résultats

Suivre les instructions sur l'étiquette de l'article à laver.



24 Guide d'élimination des taches

Suggestions pour éliminer les taches

TACHE	TRAITEMENT
Ruban adhésif, gomme à mâcher, colle caoutchouc	Appliquer des glaçons. Gratter l'excédent. Placer la tache face vers le bas sur des papiers essuie-tout. Saturer de produit détachant de pré-lavage ou d'un liquide de nettoyage à sec ininflammable.
Purée pour nourrissons, produits laitiers, œufs	Utiliser un produit contenant des enzymes pour prétraiter ou faire tremper les taches. Faire tremper pendant au moins 30 minutes. Laver.
Boissons (café, thé, boisson gazeuse, jus, boissons alcoolisées)	Prétraiter la tache. Laver à l'eau froide avec du javellisant non dommageable pour le tissu.
Blood (sang)	Rincer à l'eau froide. Frotter avec un pain de savon ou utiliser un produit contenant des enzymes pour prétraiter ou faire tremper les taches. Laver avec du javellisant non dommageable pour le tissu.
Cire de chandelle, crayon de cire	Gratter l'excédent de cire. Placer la tache face vers le bas entre des papiers essuie-tout. Repasser avec un fer à repasser tiède jusqu'à ce que la cire soit absorbée. Remplacer fréquemment les papiers essuie-tout. Traiter la tache restante avec un produit détachant de pré-lavage ou un liquide de nettoyage à sec ininflammable. Laver à la main pour enlever le solvant. Laver avec du javellisant non dommageable pour le tissu.
Chocolat	Prétraiter ou faire tremper dans l'eau tiède avec un produit contenant des enzymes. Laver avec du javellisant non dommageable pour le tissu.
Saleté de col ou de manchette, produits cosmétiques	Prétraiter avec un détachant ou frotter avec un pain de savon.
Décoloration sur un tissu blanc	Utiliser un produit décolorant vendu dans le commerce. Laver avec du javellisant non dommageable pour le tissu.
Gazon	Prétraiter ou faire tremper dans l'eau tiède avec un produit contenant des enzymes. Laver avec du javellisant non dommageable pour le tissu.
Graisse, huile, goudron (beurre, matières grasses, vinaigrette, huile de cuisson, graisse pour véhicule, huile à moteur)	Gratter les résidus du tissu. Prétraiter la tache. Laver avec l'eau la plus chaude convenant au tissu. Pour les taches tenaces, appliquer un liquide de nettoyage à sec ininflammable au dos de la tache. Remplacer fréquemment les papiers essuie-tout sous la tache. Rincer à fond. Laver avec l'eau la plus chaude convenant au tissu.
Encre	Certaines encres peuvent être impossibles à éliminer. Le lavage peut rendre certaines taches permanentes. Utiliser un produit détachant de pré-lavage, de l'alcool dénaturé ou un liquide de nettoyage à sec ininflammable.
Moisissure, roussissement	Laver avec du javellisant s'il est non dommageable pour le tissu ou tremper dans du javellisant oxygéné et de l'eau chaude avant le lavage. Les vêtements gravement atteints par la moisissure peuvent être endommagés de façon permanente.
Boue	Brosser la boue sèche. Prétraiter et tremper dans un produit contenant des enzymes.
Moutarde, tomate	Prétraiter avec un détachant. Laver avec du javellisant non dommageable pour le tissu.

TACHE	TRAITEMENT
Vernis à ongles	Possiblement impossible à éliminer. Placer la tache face vers le bas sur des papiers essuie-tout. Appliquer du dissolvant de vernis à ongles sur le dos de la tache. Répéter en remplaçant fréquemment les papiers essuie-tout. NE PAS utiliser sur des tissus en acétate.
Peinture, vernis	À BASE D'EAU : Rincer le tissu à l'eau fraîche avant que la tache ne sèche. Laver. Une fois que la peinture a séché, il est impossible de l'enlever. À BASE D'HUILE ET VERNIS : Utiliser le solvant recommandé sur l'étiquette. Rincer à fond avant de laver.
Transpiration	Prétraiter avec un détachant ou frotter avec un pain de savon. Rincer. Laver avec un agent de blanchiment non chloré dans l'eau la plus chaude convenant au tissu.
Rouille, décoloration brune ou jaune	Utiliser un décapant pour la rouille sécuritaire pour le tissu. NE PAS utiliser un agent de blanchiment chloré puisqu'il pourrait aggraver la décoloration.
Cirage	LIQUIDE : Prétraiter la tache avec une pâte faite d'un mélange de détergent en poudre et d'eau. PÂTE : Gratter les résidus du tissu. Prétraiter avec un produit détachant de prélavage ou un liquide de nettoyage à sec ininflammable. Rincer. Frotter le détergent dans la section détrempeée. Laver avec du javellisant non dommageable pour le tissu.
Tomate	Prétraiter avec un détachant. Laver avec du javellisant non dommageable pour le tissu.
Urine, vomissure, mucus, matière fécale	Prétraiter ou tremper dans un produit contenant des enzymes. Laver avec du javellisant non dommageable pour le tissu.
Vin	Prétraiter ou tremper dans l'eau froide. Laver à l'eau la plus chaude avec du javellisant non dommageable pour le tissu.

Nettoyage routinier de l'intérieur (préventif)

Afin de prévenir des odeurs ou l'accumulation d'humidité, laisser la porte ouverte en utilisant la fonction de ventilation de l'embrasure de porte (certains modèles) pendant quelques heures après l'utilisation ou lorsque la laveuse n'est pas en marche.



MISE EN GARDE

RISQUE D'ENFERMEMENT et de BASCULEMENT

NE PAS laisser la porte ouverte en présence d'animaux ou de jeunes enfants. Une porte ouverte pourrait inciter les enfants à se pendre par la porte ou à pénétrer dans la laveuse. Si aucun enfant en bas âge n'est présent, vous pouvez laisser la porte entrouverte pour prévenir la formation de moisissures et d'odeurs.

Pour nettoyer et rafraîchir l'intérieur de la laveuse

Pour nettoyer et rafraîchir la laveuse, effectuer un cycle de **clean washer (nettoyer la laveuse)**. Pour les meilleurs résultats effectuer le cycle une fois par mois.



REMARQUE

Tous les 50 cycles, la laveuse vous rappelle d'effectuer un cycle de nettoyage en allumant le voyant du cycle de nettoyage.

Pour démarrer le cycle, sélectionner le cycle **clean washer (nettoyer la laveuse)**. Le cas échéant, retirer la **COUPELLE DE** détergent liquide du distributeur. **RETIRER TOUS LES ARTICLES DE LA CUVE DE LAVAGE** avant de remplir le distributeur de détergent d'une (1) tasse d'agent de blanchiment chloré OU un (1) sachet Tide™ Washing Machine Cleaner. NE PAS utiliser les deux ensemble. Appuyer sur la touche **start/pause** pour commencer.



IMPORTANT

Les articles laissés dans la laveuse durant le cycle **clean washer (nettoyer la laveuse)** causeront un déséquilibre important dans le tambour qui pourrait endommager la machine à laver.



Pour de meilleurs résultats

Suivre immédiatement d'un cycle **rinse & spin (rinçage et essorage)**. Sélectionner **max spin** (essorage max) sans détergent ni javellisant pour éliminer les résidus de javellisant suivant le cycle **clean washer (nettoyer la laveuse)**.



AVERTISSEMENT

DANGER DE VAPEUR NOCIVE

NE PAS utiliser ni mélanger de javellisant avec d'autres produits chimiques domestiques comme des produits de nettoyage pour toilettes, des produits antirouille, de l'acide ou des produits contenant de l'ammoniaque. Ces mélanges peuvent entraîner la production de vapeurs nocives pouvant causer des blessures graves, voire la mort.



Pour nettoyer le tiroir distributeur



REMARQUE

Le détergent et l'assouplissant peuvent s'accumuler dans le tiroir distributeur. Les résidus doivent être éliminés une ou deux fois par mois.

Nettoyage du distributeur à trois compartiments

1. Retirer le tiroir en tirant sur le tiroir jusqu'à ce qu'il s'arrête.
2. Appuyer fermement sur la languette de verrouillage située à l'arrière gauche du tiroir. Sortir le tiroir.

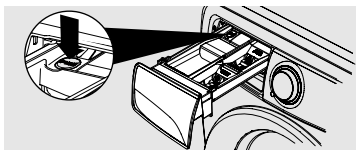

3. Retirer tous les compartiments du tiroir.

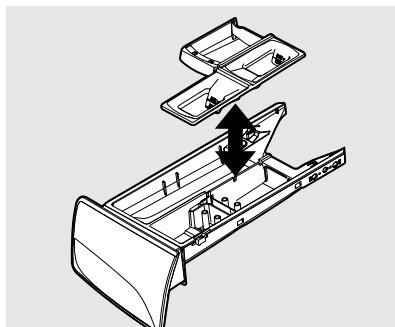

4. Rincer le tiroir et les compartiments avec de l'eau chaude pour éliminer les accumulations de poudre et de liquide. Une grande quantité de résidus d'assouplissant peut indiquer une dilution inadéquate; un nettoyage plus fréquent peut également être requis.
5. Pour nettoyer la cavité de l'orifice du tiroir, utiliser une petite brosse. Éliminer les résidus des parties supérieures et inférieures de la cavité.

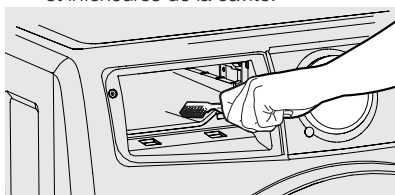

6. Replacer la languette en l'insérant dans son orifice jusqu'à ce qu'un clic se fasse entendre. Remettre le tiroir du distributeur en place.
7. Remettre le tiroir du distributeur dans l'appareil.

Nettoyage du distributeur adapté

1. Retirer le tiroir en tirant sur le distributeur jusqu'à ce qu'il s'arrête.
2. Appuyer fermement sur la languette de verrouillage située à l'arrière droite de la cavité du distributeur. Sortir le distributeur.

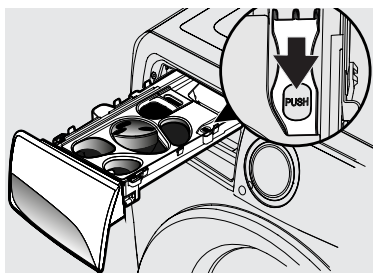

3. Retirer la tasse du détergent et la couvercle du tiroir du distributeur.
4. Retirer le couvercle du tiroir du distributeur.
 - a) Premièrement, tirez sur les deux ergots de verrouillage à l'arrière du tiroir du distributeur pour déverrouiller la couvercle arrière.
 - b) Puis, tirer doucement les deux pinces à l'avant du couvercle arrière pour relâcher entièrement le tiroir du distributeur.

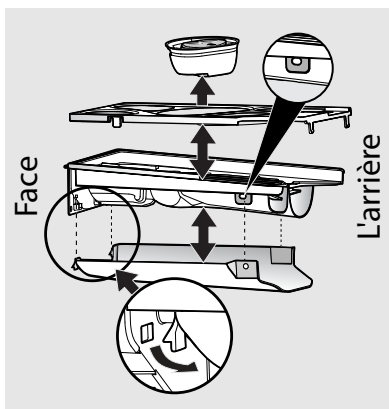

5. Rincer le tiroir du distributeur, les couvercles et la tasse de détergent avec de l'eau chaude pour éliminer les traces de poudres et de liquides accumulées. De grandes quantités de résidus d'assouplissant pour tissus peuvent indiquer une dilution inadéquate ou un nettoyage plus fréquent est nécessaire.
6. Pour nettoyer la cavité de l'orifice du distributeur, utiliser une petite brosse. Éliminer les résidus des parties supérieures et inférieures de la cavité.
7. Réassembler le tiroir du distributeur et s'assurer que toutes les pièces sont bien en place.
8. Remettre le tiroir du distributeur dans l'appareil.

Nettoyage de l'intérieur (agressif)

Dans les cas où le cycle **clean washer (nettoyer la laveuse)** (nettoyage de la machine) n'a pas été effectué, que l'entretien et le nettoyage des plis du joint en caoutchouc ont été négligés et que de fortes odeurs ou des accumulations de résidus se sont formées, suivre la procédure de nettoyage ci-dessous pour aider à éliminer le problème.

Procédure de nettoyage - cuve de la laveuse

S'assurer que la cuve est vide. Ouvrir le tiroir à détergent et verser huit tasses (1,9 L) de javellisant dans le compartiment de détergent MAIN WASH. Sélectionner le cycle de nettoyage de la machine tel que décrit précédemment sous Nettoyage routinier de l'intérieur (préventif).

Une fois le cycle terminé, inspecter l'intérieur de la laveuse pour voir si l'odeur/les résidus ont été éliminés. S'il est nécessaire d'effectuer un autre nettoyage, répétez la procédure indiquée ci-dessus. Il est possible que le nettoyage nécessite plusieurs cycles selon l'importance des odeurs ou des résidus. Il se peut que les pièces de l'appareil conservent une certaine décoloration en raison des effets à long terme de ces résidus.

Pour les zones particulièrement sales qui sont visibles à l'intérieur de la cuve (dont le joint avant en caoutchouc), il est possible de les nettoyer plus efficacement en vaporisant un nettoyant à base de javellisant sur une brosse à récurage, une éponge douce ou un chiffon, puis en frottant ces zones.



IMPORTANT

Toujours porter des gants en caoutchouc ou en latex et protéger le plancher et les vêtements contre tout dommage.

Si l'odeur persiste après les cycles de nettoyage au javellisant et le nettoyage au moyen du nettoyant à base de javellisant, ouvrir le tiroir à détergent et y placer un sachet de nettoyant pour machines à laver Tide™ Washing Machine Cleaner. Sélectionner le cycle de nettoyage de la machine clean washer comme ci-dessus et mettre la laveuse en marche.



Pour de meilleurs résultats

Suivre immédiatement d'un cycle **rinse & spin (rinçage et essorage)**. Sélectionner **max spin** (essorage max) sans détergent ni javellisant pour éliminer les résidus de javellisant suivant le cycle **clean washer (nettoyer la laveuse)**.



IMPORTANT

Voir *Nettoyage routinier de l'intérieur (préventif)* pour effectuer le nettoyage de l'appareil, ce qui permettra d'éviter que les problèmes ne se reproduisent.

Nettoyage préventif des 3 compartiments

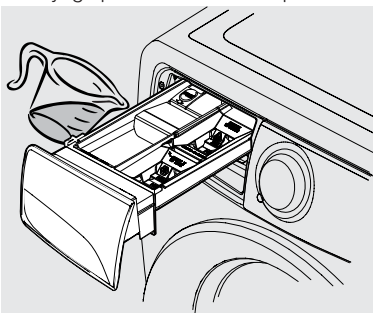

Nettoyage préventif du distributeur adapté

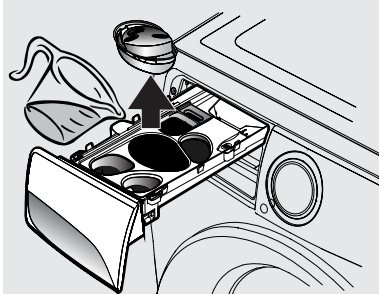

AVERTISSEMENT

DANGER DE VAPEUR NOCIVE

NE PAS utiliser ni mélanger de javellisant avec d'autres produits chimiques domestiques comme des produits de nettoyage pour toilettes, des produits anti-rouille, de l'acide ou des produits contenant de l'ammoniaque. Ces mélanges peuvent entraîner la production de vapeurs nocives pouvant causer des blessures graves, voire la mort.



Nettoyage routinier de l'extérieur

- Lorsque le lavage est terminé, essuyer le dessus et les côtés de la laveuse avec un linge humide.
- Nettoyer le corps de l'appareil avec du savon doux et de l'eau. Ne jamais utiliser de nettoyants puissants, granuleux ou abrasifs.
- Si le corps de l'appareil est taché, le nettoyer à l'aide de javellisant dilué (1 mesure de javellisant pour 8 mesures d'eau). Rincez plusieurs fois à l'eau claire.
- Éliminer la colle laissée par le ruban ou les étiquettes à l'aide d'un mélange d'eau chaude et de détergent doux ou encore, appliquer le côté collant d'un ruban adhésif sur les résidus pour les détacher.
- Pour les pièces chromées, il est préférable d'utiliser uniquement un chiffon humide.
- Avant de déplacer la laveuse, placer une lisière de carton ou un mince panneau de fibres sous les pieds de mise à niveau avant pour ne pas endommager le plancher.



IMPORTANT

NE PAS ranger ni placer des produits de lessive sur le dessus de la laveuse. Ils pourraient endommager son fini ou ses commandes. Il est recommandé de ranger les produits de lavage dans le tiroir de rangement entre les cycles si la machine est installée sur une base.

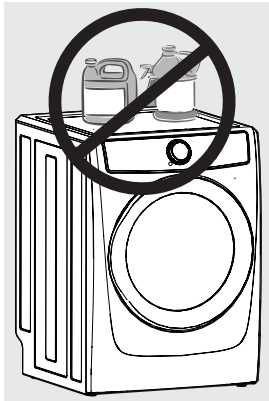

Instructions d'hivernement

1. Fermer les robinets d'alimentation en eau.
2. Débrancher les tuyaux d'alimentation en eau et purger l'eau des tuyaux. À l'aide d'un aspirateur étanche à l'eau assécher les entrées d'eau pour s'assurer que les valves sont complètement vidées. L'eau laissée dans les valves pourrait geler et entraîner des dégâts.
3. Brancher le cordon dans une prise mise à la terre.
4. Ajouter 1 gallon (3,8 l) de liquide anti-gel non toxique pour véhicule récréatif (VR) dans le tambour. Fermer la porte.
5. Sélectionner un cycle au choix. Appuyer sur la touche **start/pause** laisser vidanger l'appareil pendant 1 minute pour éliminer toute l'eau. Une certaine quantité de liquide antigel pour VR demeurera dans l'appareil.
6. Appuyer sur la touche **cancel (annuler)**, débrancher le cordon d'alimentation, assécher l'intérieur du tambour et fermer la porte.
7. Retirer le tiroir du distributeur. Vider l'eau des compartiments et les assécher. Replacer le tiroir.
8. Entreposer la laveuse en position debout.
9. Pour éliminer l'antigel de la laveuse après l'entreposage, faire fonctionner l'appareil à vide pendant un cycle complet en utilisant du détergent. NE PAS ajouter de vêtements.



IMPORTANT

Si la laveuse est entreposée dans un endroit propice au gel ou qu'elle est déplacée dans des conditions de gel, suivre ces instructions d'hivernement pour prévenir tout dommage à l'appareil :



Suivre les INSTRUCTIONS D'HIVERNEMENT pour l'entreposage et l'entretien en hiver.



30 Entretien et nettoyage

Inspection des tuyaux d'admission d'eau

De temps à autre, inspecter tous les tuyaux d'admission d'eau pour la présence de fuites d'eau, d'usure, de coupures, corrosion et déformations. Remplacer tous les tuyaux en présence des signes indiqués ci-dessus. Il faut remplacer tous les tuyaux tous les 5 ans afin de réduire le risque de défaillance des tuyaux. Pour remplacer les tuyaux, voir les Instructions d'installation. NE PAS fausser ni trop serrer les raccords. NE PAS permettre que le tuyau se frotte contre des objets pointus. Toujours s'assurer que la joint d'étanchéité du raccord de tuyau est bien installé et sans fuites en présence de pression d'eau.

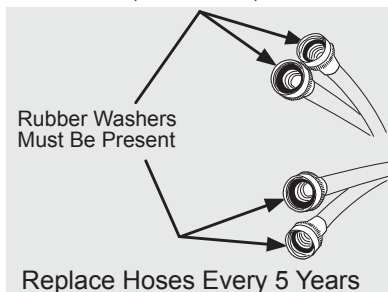

Consulter la section Accessoires des Instructions d'utilisation pour les renseignements relatifs à la commande.

Instructions pour l'utilisation restreinte, les vacances et les absences de la maison



MISE EN GARDE

Faire fonctionner votre laveuse **UNIQUEMENT** lorsque vous êtes à la maison. Les fuites d'eau représentent un problème de sécurité et peuvent causer des blessures ainsi que des dommages matériels. Si vous prévoyez vous absenter de la maison ou de ne pas utiliser votre laveuse pendant un certains laps de temps, suivez les étapes ci-dessous :

1. Fermer l'alimentation en eau à la laveuse afin d'éviter les fuites d'eau dues aux pics de pression d'eau et de comportements imprévus du système d'eau.
2. Débrancher l'alimentation électrique à la laveuse.

3. Retirer l'excès d'eau du distributeur, de la porte intérieure et de la cuve et effectuer les étapes de nettoyage et d'entretien.

Raccordement à la canalisation d'eau et au service électrique



IMPORTANT

Pour réinstaller la laveuse après avoir débranché les tuyaux d'alimentation en eau et l'alimentation électrique, suivez les étapes ci-dessous :

1. Consulter les instructions d'installation fournies avec la laveuse pour s'assurer que l'appareil est de niveau et que l'alimentation en eau et en électricité sont bien raccordées.
2. S'assurer que les conduites d'eau sont purgées de tout débris avant de raccorder les conduites d'eau at l'entrée d'eau de la laveuse.
3. Vérifier pour la présence de fuites d'eau et remplacer les tuyaux au besoin.



MISE EN GARDE

Les conduites d'eau endommagées ou mal installées peuvent causer des fuites d'eau au niveau des raccords ou des conduites. Les fuites d'eau représentent un problème de sécurité et peuvent causer des blessures ainsi que des dommages matériels.



AVERTISSEMENT

De graves blessures, voire la mort, pourraient se produire si la laveuse n'est pas mise à la terre correctement. Consulter un électricien agréé en cas de doute concernant la mise à la terre de l'appareil.

Prise murale avec mise à la terre

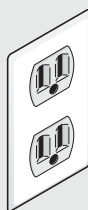

Il ne faut en aucun cas couper, enlever ou contourner la broche de mise à la terre.



Cordon d'alimentation avec fiche à trois broches avec mise à la terre

Bruits d'un fonctionnement normal

Vous pourrez ou non entendre les bruits suivants provenant de votre laveuse neuve :

- A. FLEXIBLE DE VIDANGE** La laveuse est pourvue d'un flexible de vidange qui achemine l'eau de la laveuse vers la colonne montante de votre résidence. Vous entendrez le débit d'eau dans votre colonne montante. Ce bruit fait partie du fonctionnement normal de la laveuse.
- B. ROBINETS D'EAU/DISTRIBUTEUR** Lorsque l'eau est acheminée vers le système de distribution d'eau, il est normal d'entendre un bruit de débit d'eau. Ce son normal varie légèrement selon la pression d'eau de votre résidence.
- C. VERROUILLAGE DE PORTE** Votre laveuse est dotée d'un verrou de porte commandé par une électrovanne. Vous entendrez un dé clic lorsque la porte est verrouillée ou déverrouillée.
- D. POMPES DE VIDANGE/DE RECIRCULATION** Votre laveuse est équipée de plusieurs pompes à grande vitesse. Il est normal d'entendre des ronronnements et des gargouillements lorsque l'eau de la laveuse est pompée, soit de la laveuse lors de la phase de vidange, soit de la recirculation lors des phases de pré-lavage et de lavage. Ces deux sons sont normaux et indiquent que votre pompe fonctionne normalement.
- E. MOTEUR HAUTE VITESSE** Un puissant moteur est utilisé pour entraîner la cuve à haute vitesse d'essorage afin d'extraire l'eau de vos vêtements. Vous entendrez un bruit associé à ces hautes vitesses d'essorage. C'est tout à fait normal. L'intensité de ces bruits varie selon la vitesse d'essorage, le poids de la charge et le cycle choisi.

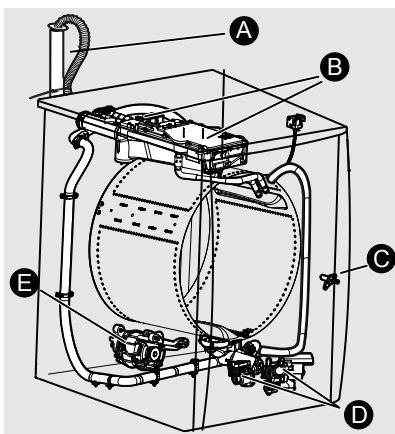

MISE EN GARDE

Des bruits anormaux répétitifs pourraient indiquer une panne imminente de la laveuse et devraient faire l'objet d'un examen par un technicien qualifié. Voir la section « Bruits » dans la Liste de contrôle pour la prévention des pannes dans le présent manuel.

32 Réponses aux questions fréquemment posées

Questions fréquemment posées

L'élimination inadéquate de la saleté et des taches, la présence de résidus de charpie ou d'écume et les dommages causés aux tissus constituent les problèmes reliés au lavage les plus fréquents. Pour éviter ces problèmes et obtenir des résultats de lavage optimaux, suivez ces suggestions fournies par la Soap and Detergent Association.

PROBLÈME	CAUSES POSSIBLES	SOLUTIONS	MESURES PRÉVENTIVES
Taches bleues	<ul style="list-style-type: none">• Détergent liquide ou assouplissant non dilué versé directement sur le tissu.	<ul style="list-style-type: none">• Si le détergent est en cause, mélanger 1 tasse (240 ml) de vinaigre blanc avec 1 litre d'eau dans un contenant en plastique. Laisser tremper 1 heure. Rincer.• Si l'assouplissant est en cause, frotter les taches avec un pain de savon. Laver.	<ul style="list-style-type: none">• Éviter de mettre trop de détergent et d'assouplissant dans les compartiments du distributeur.
Décoloration, grisonnement	<ul style="list-style-type: none">• Pas assez de détergent.• Température de l'eau trop basse.• Mauvais triage.	<ul style="list-style-type: none">• Laver de nouveau avec la quantité de détergent recommandée et avec l'eau la plus chaude convenant au tissu.• Ajouter du javellisant non dommageable pour le tissu.	<ul style="list-style-type: none">• Trier les articles par degré de saleté et par couleur.• Utiliser la quantité de détergent recommandée, l'eau la plus chaude convenant au tissu et un javellisant non dommageable pour ce dernier.
Taches grasses et huileuses	<ul style="list-style-type: none">• Pas assez de détergent.• Assouplissant non dilué versé directement sur le tissu.	<ul style="list-style-type: none">• Prétraiter avec un détachant ou du détergent liquide.• Augmenter le détergent et la température de l'eau. Laver de nouveau.• Frotter les taches d'assouplissant avec un pain de savon.	<ul style="list-style-type: none">• Utiliser la quantité de détergent recommandée et l'eau la plus chaude convenant au tissu.• NE PAS verser d'assouplissant liquide directement sur le tissu. Voir <i>Utilisation de votre laveuse</i>.
Trous, déchirures ou accrocs	<ul style="list-style-type: none">• Usage incorrect de javellisant.• Fermetures à glissière, agrafes ou boucles non fermées.• Déchirures et fils brisés.• Surcharge de la laveuse.• Dégradation du tissu.	<ul style="list-style-type: none">• Peut être irréversible si les déchirures et les coutures ne peuvent pas être réparées.	<ul style="list-style-type: none">• Ne jamais verser de javellisant directement sur le tissu.• Vérifier l'état des vêtements avant le lavage. Voir <i>Utilisation de votre laveuse</i>, étapes 2 et 5.

Réponses aux questions 33 fréquemment posées

33

PROBLÈME	CAUSES POSSIBLES	SOLUTIONS	MESURES PRÉVENTIVES
Charpie	<ul style="list-style-type: none"> • Mauvais triage. • Mouchoirs laissés dans les poches. • Surcharge de la laveuse. • Pas assez de détergent. • Du détergent non dissous a laissé un résidu ressemblant à de la charpie. • L'électricité statique attire la charpie. • La charge a été lavée trop longtemps. 	<ul style="list-style-type: none"> • Réduire la taille des brassées. Laver de nouveau en utilisant les bonnes quantités d'eau (à la température recommandée) et de détergent. • Ajouter du conditionneur d'eau sans précipitation à l'eau de lavage pour éliminer les résidus de détergent. • Ajouter de l'assouplissant liquide au rinçage final. • Sécher la brassée dans la sècheuse. • Éliminer la charpie avec une brosse à charpie ou avec un rouleau. 	<ul style="list-style-type: none"> • Voir <i>Utilisation de votre laveuse</i>. • NE PAS surcharger la laveuse. • Suivre toutes les recommandations concernant la température et la quantité d'eau, la quantité de détergent et la durée du lavage.
Peluchage (Les fibres se détachent en formant des boules qui s'accrochent au tissu.)	<ul style="list-style-type: none"> • Le peluchage est normal avec des tissus synthétiques et sans repassage. C'est causé par l'usure normale. 	<ul style="list-style-type: none"> • Utiliser une brosse à charpie ou un grattoir pour éliminer les peluches. 	<ul style="list-style-type: none"> • Utiliser un assouplissant dans la laveuse pour lubrifier les fibres. • Pendant le repassage, utiliser de l'empois ou un produit de finition sur les cols et les manchettes. • Mettre les vêtements à l'envers pour minimiser le frottement.
Résidus ou poudre sur les articles foncés; tissus raides et rugueux.	<ul style="list-style-type: none"> • Détergent non dissous. • Certains détergents à granules peuvent se lier aux minéraux contenus dans l'eau dure pour former un résidu. • Surcharge de la laveuse. 	<ul style="list-style-type: none"> • Laver de nouveau. 	<ul style="list-style-type: none"> • Laver avec l'eau la plus chaude convenant au tissu. • NE PAS surcharger la laveuse. • Utiliser un détergent liquide ou un conditionneur d'eau sans précipitation avec un détergent en poudre.
Froissage	<ul style="list-style-type: none"> • Surcharge de la laveuse. • Programme de lavage incorrect. 	<ul style="list-style-type: none"> • Réduire la taille des brassées. • Rincer à l'eau froide avec de l'assouplissant liquide au cycle casual ou delicate. 	<ul style="list-style-type: none"> • NE PAS surcharger la laveuse. • Retirer les articles de la laveuse dès la fin du cycle. • Utiliser un assouplissant liquide.

34 Réponses aux questions fréquemment posées

PROBLÈME	CAUSES POSSIBLES	SOLUTIONS	MESURES PRÉVENTIVES
Accumulation de saleté corporelle jaune sur les tissus synthétiques.	<ul style="list-style-type: none"> • Temps d'agitation trop court. • Température de l'eau trop basse. • Pas assez de détergent. 	<ul style="list-style-type: none"> • Tremper dans un activateur de détergent ou un produit contenant des enzymes. • Laver avec l'eau la plus chaude convenant au cycle casual. • Mettre plus de détergent. • Ajouter du javellisant non dommageable pour le tissu ou traiter avec un décolorant. 	<ul style="list-style-type: none"> • Utiliser le bon cycle. • Utiliser la bonne quantité de détergent. • Laver régulièrement les tissus synthétiques dans l'eau chaude ou tiède.
Taches de rouille jaunes ou brunes	<ul style="list-style-type: none"> • Fer ou manganèse dans l'alimentation en eau, les conduites ou le chauffe-eau. 	<ul style="list-style-type: none"> • Pour restaurer une brassée de blancs décolorés, utiliser un décapant pour la rouille sécuritaire pour le tissu. • NE PAS utiliser d'agent de blanchiment chloré pour éliminer les taches de rouille. Cela pourrait aggraver la décoloration. 	<ul style="list-style-type: none"> • Utiliser un conditionneur d'eau sans précipitation. • Avant le lavage, faire couler l'eau chaude pendant quelques minutes pour nettoyer les tuyaux. • Vidanger le chauffe-eau de temps à autre. • Pour un problème persistant, installer un filtre extracteur de fer dans votre système d'alimentation en eau.
Taches et accumulations de résidus sur le soufflet	<ul style="list-style-type: none"> • Humidité dans la laveuse. • Utilisation de détergents non classés HE. • Trop de détergent. • Surcharge de la cuve de lavage. • Brassée mouillée laissée dans la laveuse. • Lavages à l'eau froide qui ne dissoudraient ou n'élimineraient pas complètement le détergent. 	<ul style="list-style-type: none"> • Effectuer un cycle clean washer (nettoyer la laveuse). • Frotter le soufflet avec une brosse et du Comet^{MC} Spray Gel Mildew Stain Remover pour éliminer les taches. • Utiliser uniquement un détergent hautement efficace (HE) aux quantités recommandées. • Retirer la charge lavée immédiatement après le cycle de lavage. 	<ul style="list-style-type: none"> • Faire fonctionner un déshumidificateur dans la salle de lavage. • Éviter de mettre trop de détergent et d'assouplissant dans les compartiments du distributeur. • Essuyer l'intérieur de la laveuse et le soufflet après chaque lavage.

Réponses aux questions fréquemment posées

35

PROBLÈME	CAUSES POSSIBLES	SOLUTIONS	MESURES PRÉVENTIVES
L'accumulation de résidus dans le tiroir du distributeur ou emballage de détergent non dissout.	<ul style="list-style-type: none"> • Humidité dans la laveuse. • Utilisation de détergents non classés HE. • Trop de détergent. • Ajout de plus de deux capsules de détergent dans le compartiment à capsule. • Option [®] non sélectionnée lors de l'utilisation d'emballage de détergent (sur modèles sélectionnés). 	<ul style="list-style-type: none"> • Retirer et nettoyer le distributeur et ses compartiments avec un mélange de $\frac{3}{4}$ tasse d'agent de blanchiment chloré liquide et quatre litres d'eau chaude. Rincer à fond et répéter au besoin. REMARQUE : Porter des gants de latex ou de caoutchouc. Protéger le plancher et vos vêtements des éclaboussures de javellisant • Utiliser uniquement un détergent hautement efficace (HE) aux quantités recommandées. 	<ul style="list-style-type: none"> • Éviter de mettre trop de détergent et d'assouplissant dans les compartiments du distributeur. • Option PODS[®] non sélectionnée lors de l'utilisation d'emballage de détergent (sur modèles sélectionnés).
Résidus d'eau dans le pli du soufflet	<ul style="list-style-type: none"> • Résultat du lavage et fait partie du fonctionnement normal. 	<ul style="list-style-type: none"> • Après chaque lavage, essuyer l'intérieur du pli du soufflet avec une serviette propre et sèche. 	
Odeur	<ul style="list-style-type: none"> • Humidité dans la laveuse. • Utilisation de détergents non classés HE. • Trop de détergent. • Brassée mouillée laissée dans la laveuse. • Lavages à l'eau froide qui ne dissoudraient ou n'élimineraient pas complètement le détergent. 	<ul style="list-style-type: none"> • Effectuer un cycle clean washer (nettoyer la laveuse). • Après chaque lavage, essuyer l'intérieur du pli du soufflet avec une serviette propre et sèche. • Utiliser uniquement un détergent hautement efficace (HE) aux quantités recommandées. • Retirer la charge lavée immédiatement après le cycle de lavage. • Verser une tasse d'agent de blanchiment chloré dans la colonne montante; laisser agir 24 heures puis rincer à l'eau. 	<ul style="list-style-type: none"> • Utiliser la fonction de ventilation de l'embrasure de porte pendant quelques heures après l'utilisation ou lorsque la laveuse n'est pas en marche.

36 Avant D'appeler

Liste de vérification avant de faire appel à un service

Étudier cette liste avant de faire appel à un service. Elle peut économiser du temps et de l'argent. Cette liste décrit des situations courantes qui ne sont causées ni par un défaut de fabrication ni par un matériau défectueux de la laveuse.

PROBLÈME	CAUSES POSSIBLES	SOLUTION
BRUIT		
Veuillez consulter « Bruits d'un fonctionnement normal » au début de la présente section.		
Bruit aigu de « moteur d'avion »	<ul style="list-style-type: none">• Un certain bruit de moteur pendant le cycle d'essorage est tout à fait normal.	
Cognement	<ul style="list-style-type: none">• Des corps étrangers, comme la monnaie ou des épingles, peuvent s'être logés dans le tambour ou la pompe.• Des boucles de ceinture ou des attaches métalliques frappent le tambour.	<ul style="list-style-type: none">• Arrêter la laveuse et vérifier le tambour. Si aucun objet n'est trouvé, effectuer un cycle avec une cuve vide. Si le bruit persiste, l'objet peut se retrouver dans la pompe. Téléphoner un technicien de service autorisé.• Pour éviter tout bruit inutile et tout dommage au tambour, fermer les agrafes et retourner les articles à laver
Claquement sourd	<ul style="list-style-type: none">• De lourdes charges peuvent produire un bruit de claquement sourd. Cela est habituellement normal. Si les bruits persistent, la laveuse est probablement déséquilibrée.	<ul style="list-style-type: none">• Arrêter la laveuse et redistribuer les vêtements.
Bruits de vibration	<ul style="list-style-type: none">• La laveuse ne repose pas correctement sur le plancher.• Les boulons d'expédition et le bloc en mousse n'ont pas été retirés pendant l'installation.• Les vêtements sont mal distribués dans le tambour.	<ul style="list-style-type: none">• Déplacer la laveuse pour qu'elle repose fermement sur le plancher. Régler les pieds de mise à niveau. Voir <i>INSTRUCTIONS D'INSTALLATION</i> pour plus de détails.• Voir <i>INSTRUCTIONS D'INSTALLATION</i> pour la dépose des boulons d'expédition et du bloc en mousse.• Arrêter la laveuse et redistribuer les vêtements.

PROBLÈME	CAUSES POSSIBLES	SOLUTION
FONCTIONNEMENT		
La laveuse ne démarre pas.	<ul style="list-style-type: none"> • Le cordon d'alimentation n'est pas branché ou la connexion est lâche. • Les fusibles domestiques sont grillés, le disjoncteur du circuit est déclenché ou une panne électrique est survenue. • Appuyer sur la touche start/pause sur la console à écran tactile n'est pas reconnue. • Les robinets d'alimentation en eau sont fermés. • Le moteur surchauffe. Le moteur de la laveuse s'arrête s'il surchauffe. • La porte est peut-être ouverte. L'appareil ne fonctionne pas si la porte est ouverte. • Le voyant du bouton start/pause start/pause clignote indiquant que l'appareil est en pause. 	<ul style="list-style-type: none"> • S'assurer que la prise se connecte solidement dans le mur. • Réinitialiser le disjoncteur ou remplacer le fusible. NE PAS augmenter la capacité du fusible. Si le problème s'avère être une surcharge du circuit, faire corriger la situation par un électricien agréé. Si le problème est une panne de courant, téléphoner au fournisseur local d'électricité. • Appuyer sur la touche start/pause du bout du doigt nu. • Ouvrir les robinets d'alimentation en eau. • La laveuse recommencera automatiquement après une période de refroidissement allant jusqu'à 30 minutes (à moins qu'elle ait été fermée manuellement). • S'assurer que la porte est fermée. • Appuyer sur la touche start/pause pour continuer le cycle.
La laveuse n'essore pas.	<ul style="list-style-type: none"> • La brassée est trop petite. 	<ul style="list-style-type: none"> • Ajouter un ou deux articles semblables pour équilibrer la charge.
Résidus dans le tambour.	<ul style="list-style-type: none"> • Articles très souillés. 	<ul style="list-style-type: none"> • Essuyer le tambour avec un nettoyant domestique non abrasif, puis rincer. Secouer ou brosser l'excédent de saleté et de sable des articles avant le lavage.
L'affichage LED indique « dn »	<ul style="list-style-type: none"> • La laveuse a été programmée pour effectuer temporairement un cycle de démo à répétition. 	<ul style="list-style-type: none"> • Réinitialiser l'appareil aux réglages d'usine tel que décrit plus haut. <ol style="list-style-type: none"> 1. Appuyer sur Alimentation pour éteindre l'appareil. Appuyer à nouveau pour le mettre en marche. Regarder si la console s'allume. 2. Attendre au moins 10 secondes, puis appuyer simultanément et maintenir les boutons Saleté et Options pendant 3 secondes 3. Les lumières S'ÉTEINDRONT et S'ALLUMERONT, indiquant que l'appareil a été réinitialisé aux paramètres par défaut d'usine

38 Avant D'appeler

PROBLÈME	CAUSES POSSIBLES	SOLUTION
EAU		
De l'eau s'accumule dans les plis du joint d'étanchéité de la porte à la fin du cycle.	<ul style="list-style-type: none"> • C'est le résultat du lavage et cela fait partie du fonctionnement normal de l'appareil. 	<ul style="list-style-type: none"> • Essuyer et sécher le joint d'étanchéité pour retirer l'eau et tous les débris restant dans le joint après l'utilisation.
De l'eau s'accumule dans les compartiments d'assouplissant et de javellisant.	<ul style="list-style-type: none"> • C'est le résultat du siphonnement et cela fait partie du fonctionnement normal de l'appareil. 	<ul style="list-style-type: none"> • L'eau peut être enlevée en retirant le tiroir distributeur (voir <i>Entretien et nettoyage</i> dans ce guide) et en vidant l'eau dans le tambour vide ou dans l'évier.
Les vêtements sont trop mouillés après l'essorage.	<ul style="list-style-type: none"> • La laveuse est surchargée. • La brassée est trop petite. • La brassée est déséquilibrée. • Le tuyau de vidange est entortillé. 	<ul style="list-style-type: none"> • NE PAS surcharger la laveuse. Voir <i>Utilisation de votre laveuse</i>. • Ajouter un ou deux articles semblables pour équilibrer la charge. • Redistribuer la charge pour permettre l'essorage. • Redresser le tuyau de vidange.
L'eau ne pénètre pas dans la laveuse ou elle y pénètre très lentement.	<ul style="list-style-type: none"> • L'alimentation en eau n'est pas adéquate. • Les robinets d'alimentation en eau ne sont pas complètement ouverts. • De l'eau est utilisée à un autre endroit dans la maison. La pression de l'eau doit être d'au moins 260 kPa (30 lb/po²). • Les flexibles d'admission d'eau sont tordus. • Les tamis d'eau d'admission sont colmatés. 	<ul style="list-style-type: none"> • Vérifier un autre robinet dans la maison. Attendre que l'alimentation en eau et la pression d'eau augmentent. • Ouvrir à fond les robinets d'eau chaude et froide. • Éviter de faire couler de l'eau ailleurs dans la maison pendant que la laveuse se remplit. • Redresser les flexibles. • Retirer le flexible des robinets et nettoyer les tamis.
L'eau chaude ou tiède n'est pas assez chaude	<ul style="list-style-type: none"> • La température du chauffe-eau est trop basse ou le chauffe-eau est situé à une trop grande distance de la laveuse. • De l'eau chaude est utilisée à un autre endroit dans la maison. 	<ul style="list-style-type: none"> • Mesurez la température de l'eau chaude près du robinet avec un thermomètre à friandise ou à viande. La température de l'eau doit être d'au moins 49 °C (120 °F). Modifiez les réglages du chauffe-eau au besoin. • Éviter d'utiliser l'eau chaude à un autre endroit de la maison avant ou pendant un lavage. Il peut ne pas y avoir suffisamment d'eau chaude pour effectuer un lavage convenable. Si le problème persiste, votre système d'eau chaude peut ne pas être en mesure d'alimenter plus d'une source à la fois.

PROBLÈME	CAUSES POSSIBLES	SOLUTION
L'eau dans la laveuse ne s'écoule pas ou s'écoule lentement.	<ul style="list-style-type: none"> • Le tuyau de vidange est entortillé ou obstrué. • La colonne montante est trop haute. La hauteur maximale de la colonne montante est de 2,4 m (8 pi). • Les tuyaux de vidange de la maison sont obstrués. 	<ul style="list-style-type: none"> • Déboucher et redresser le tuyau de vidange. • Réduire la hauteur du tuyau d'évacuation à moins de 2,4 m (8 pi). Voir <i>Instructions D'installation</i>. • Déboucher les tuyaux de vidange. Communiquer avec un plombier au besoin.
Fuites d'eau	<ul style="list-style-type: none"> • Le raccord du tuyau de remplissage est lâche au robinet ou à la laveuse. • Le tiroir distributeur n'est pas complètement fermé. • Les flexibles sont endommagés, coupés ou corrodés. 	<ul style="list-style-type: none"> • Vérifier et serrer les raccords de flexible. Installer les rondelles d'étanchéité en caoutchouc fournies. • Fermer complètement le tiroir distributeur. • Remplacer les flexibles.
Surmoussage	<ul style="list-style-type: none"> • Le détergent HE n'est pas utilisé. • Trop de détergent. 	<ul style="list-style-type: none"> • Effectuer un cycle de rinçage. Utiliser un détergent hautement efficace et peu moussant. • Effectuer un cycle de rinçage. Utiliser moins de détergent à l'avenir.
Températures de lavage et de rinçage pas correctes. L'affichage LED signale cette condition l'alarme « HOSE » (flexible).	<ul style="list-style-type: none"> • Les flexibles d'eau chaude et froide sont raccordés aux mauvais robinets. 	<ul style="list-style-type: none"> • Raccorder le flexible d'eau chaude au robinet d'eau chaude et le flexible d'eau froide au robinet d'eau froide.
L'eau pénètre dans la cuve de lavage mais ne la remplit pas.	<ul style="list-style-type: none"> • La colonne montante est trop basse. Le tuyau d'évacuation doit être à au moins 60 cm (23,6 po) de hauteur pour empêcher l'effet de siphon. 	<ul style="list-style-type: none"> • Augmenter la hauteur de la colonne montante à au moins 60 cm (23,6 po). Voir <i>Instructions D'installation</i>.

À partir de la date d'achat d'origine et pendant les périodes de garantie établies ci-dessous, Electrolux réparera ou remplacera les pièces de cet appareil qui présentent un défaut de matériau ou de fabrication, si cet appareil est installé, utilisé et entretenu selon les instructions fournies.

Périodes de garantie :

- Toutes les pièces : une année, y compris la main-d'œuvre. De plus, votre appareil est couvert par une garantie limitée d'un an sur les pièces seulement. Au cours de la deuxième année à compter de la date d'achat d'origine, Electrolux paiera les pièces de cet appareil qui présentent un défaut de matériau ou de fabrication, si cet appareil est installé, utilisé et entretenu selon les instructions fournies.
- Cuve de lavage : pendant toute la durée de vie utile de l'appareil (excluant la main-d'œuvre).
- Moteur d'entraînement de la cuve de lavage, défauts de fabrication non apparents : dix ans (excluant la main-d'œuvre).

Exclusions

Cette garantie ne couvre pas ce qui suit :

1. Les produits dont le numéro de série d'origine a été enlevé, modifié ou n'est pas facilement lisible.
2. Les appareils qui ont changé de propriétaire ou qui se trouvent à l'extérieur des États-Unis ou du Canada.
3. La présence de rouille à l'intérieur ou à l'extérieur de l'appareil.
4. Les produits vendus « tels quels » ne sont pas couverts par cette garantie.
5. Les produits utilisés dans des établissements commerciaux.
6. Les appels de service qui ne concernent pas un mauvais fonctionnement, un défaut de matériaux ou de fabrication, ou pour les appareils qui ne font pas l'objet d'un usage domestique ou qui ne sont pas utilisés conformément aux instructions fournies.
7. Les appels de service pour vérifier l'installation de votre appareil ou pour obtenir des instructions concernant l'utilisation de votre appareil.
8. Les frais engagés pour rendre l'appareil accessible pour une réparation, par exemple l'enlèvement des garnitures, des armoires, des étagères, etc., qui ne faisaient pas partie de l'appareil lorsqu'il a quitté l'usine.
9. Les appels de service qui concernent la réparation ou le remplacement des ampoules, des filtres à air, des filtres à eau ou d'autres fournitures consommables, ou des boutons, des poignées ou d'autres pièces esthétiques.
10. Les coûts de ramassage et de livraison; votre appareil est conçu pour être réparé à la maison.
11. Les frais supplémentaires comprenant, sans s'y limiter, les appels de service en dehors des heures normales de bureau, en fin de semaine ou un jour férié, les droits de péage, les frais de convoyage ou les frais de déplacement pour les appels de service dans des endroits isolés, notamment dans le grand Nord.
12. Les dommages causés au fini de l'appareil ou à la maison pendant le transport ou l'installation, ce qui comprend, sans s'y limiter, les planchers, les armoires, les murs, etc..
13. Les dommages causés par : des réparations faites par des techniciens non autorisés; l'utilisation de pièces autres que les pièces Electrolux d'origine ou l'utilisation de pièces qui n'ont pas été obtenues par l'entremise d'un réparateur autorisé; ou les causes externes comme l'abus, la mauvaise utilisation, l'alimentation électrique inadéquate, les accidents, les feux ou les catastrophes naturelles.

AVERTISSEMENT CONCERNANT LES GARANTIES IMPLICITES; LIMITATIONS DES RECOURS

L'UNIQUE RECOURS DU CLIENT EN VERTU DE CETTE GARANTIE LIMITÉE EST LA RÉPARATION OU LE REMPLACEMENT DU PRODUIT COMME DÉCRIT PRÉCÉDEMMENT. **LES RÉCLAMATIONS BASÉES SUR DES GARANTIES IMPLICITES, Y COMPRIS LES GARANTIES IMPLICITES DE QUALITÉ MARCHANDE OU D'ADAPTATION À UN USAGE PARTICULIER, SONT LIMITÉES À UN AN OU À LA PÉRIODE LA PLUS COURTE PERMISE PAR LA LOI, QUI NE DOIT PAS ÊTRE INFÉRIEURE À UN AN.** ELECTROLUX NE POURRA ÊTRE TENUE RESPONSABLE DES DOMMAGES ACCESSOIRES OU INDIRECTS NI DES DOMMAGES MATÉRIELS ET DES DÉPENSES IMPRÉVUES RÉSULTANT D'UNE VIOLATION DE CETTE GARANTIE LIMITÉE ÉCRITE OU DE TOUTE AUTRE GARANTIE IMPLICITE. CERTAINS ÉTATS ET CERTAINES PROVINCES NE PAS PERMETTENT AUCUNE RESTRICTION OU EXEMPTION SUR LES DOMMAGES ACCESSOIRES OU INDIRECTS NI RESTRICTION SUR LES GARANTIES IMPLICITES. DANS CE CAS, CES RESTRICTIONS OU EXEMPTIONS POURRAIENT NE PAS ÊTRE APPLICABLES. CETTE GARANTIE ÉCRITE VOUS DONNE DES DROITS LÉGAUX SPÉCIFIQUES. SELON L'ÉTAT OU LA PROVINCE, IL SE PEUT QUE VOUS DISPOSIEZ D'AUTRES DROITS.

Si vous devez faire appel au service de réparation

Conservez votre reçu, votre bon de livraison ou toute autre preuve de paiement valide permettant d'établir la période de la garantie au cas où vous auriez besoin de faire appel au service de réparation. Si une réparation est effectuée, il est dans votre intérêt d'obtenir et de conserver tous les reçus. Le service auquel vous avez droit en vertu de cette garantie doit être obtenu en communiquant avec Electrolux aux adresses ou numéros de téléphone ci-dessous.

Cette garantie n'est valide qu'aux États-Unis, au Porto Rico et au Canada. Aux États-Unis et à Puerto Rico, votre appareil est garanti par Electrolux Major Appliance North America, une division d'Electrolux Home Products, Inc. Au Canada, votre appareil est garanti par Electrolux Canada Corp. Nul n'est autorisé à modifier les obligations contenues dans cette garantie ni à y apporter des ajouts. Les obligations de cette garantie concernant la réparation et les pièces doivent être remplies par Electrolux ou par une compagnie de réparation autorisée. Les caractéristiques et les spécifications telles que décrites ou illustrées peuvent être modifiées sans préavis.

États-Unis

1-877-435-3287

Electrolux Home Products, Inc.,
North America
10200 David Taylor Drive
Charlotte, NC 28262 U.S.A.



Electrolux

Canada

1-800-265-8352

Electrolux Canada Corp.
5855 Terry Fox Way
Mississauga (Ontario), Canada
L5V 3E4

electrolux.com/shop

