

Use & Care Guide

Wave-Touch™ Front-Load Washer

Guide d'utilisation et d'entretien

Laveuse à chargement frontal Wave-Touch^{MC}

Guía de uso y cuidado

Lavadora de carga frontal Wave-Touch^{MC}

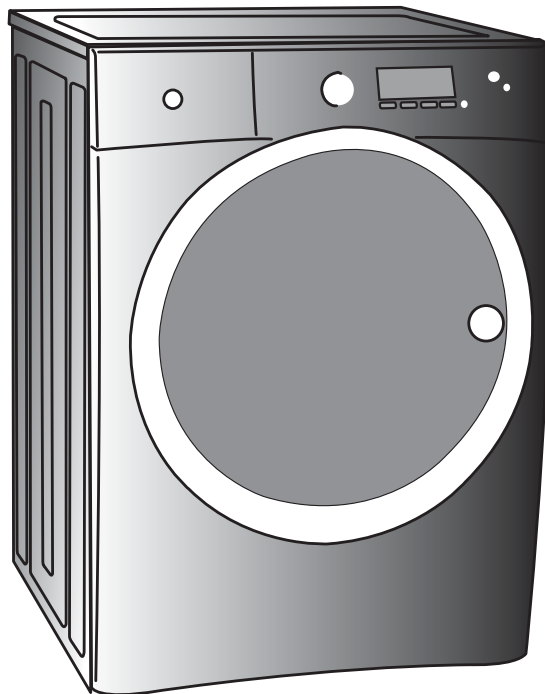

 **Electrolux**

Veillez lire et conserver ce guide

Merci d'avoir choisi **Electrolux**, la nouvelle marque de qualité en matière d'électroménager. Ce *Guide d'utilisation et d'entretien* fait partie de notre engagement à vous satisfaire et à vous fournir un produit de qualité pendant toute la durée de vie de votre nouvel appareil.

Nous considérons votre achat comme le début d'une nouvelle relation. Pour que nous puissions continuer à vous servir, veuillez utiliser cette page pour enregistrer les renseignements importants concernant ce produit.

À noter pour s'y reporter rapidement

Date d'achat

Numéro de modèle Electrolux

Numéro de série Electrolux



REMARQUE

L'enregistrement de votre produit nous permet de mieux vous servir. Vous pouvez l'enregistrer en ligne à l'adresse www.electroluxappliances.com ou en envoyant la carte d'enregistrement du produit par la poste.

Des questions?

Pour rejoindre le service sans frais aux États-Unis et au Canada :
1 877 4ELECTROLUX (1 877 435-3287)

Pour obtenir de l'aide et de l'information sur les produits en ligne, visitez le site <http://www.electroluxappliances.com>

Table des matières

| | | | |
|---|-------|--|-------|
| Renseignements..... | 2 | Réglage des options de l'interface utilisateur | 27-33 |
| SÉCURITÉ | 3-5 | • Sauvegarde des réglages préférés..... | 27-28 |
| Caractéristiques | 6 | • Réglages des préférences | 29-32 |
| Instructions d'utilisation | 7-26 | • Autres caractéristiques | 33 |
| • Introduction | 7 | Guide d'élimination des taches | 34-35 |
| • Bruits d'un fonctionnement normal | 7 | • Procédures d'élimination des taches | 34 |
| • Instructions d'utilisation de votre laveuse | 8-13 | • Suggestions pour éliminer les taches..... | 35 |
| • Sélection d'un programme | 14-19 | Entretien et nettoyage | 36-39 |
| • Températures de lavage / rinçage | 20-21 | Solutions aux problèmes courants..... | 40-44 |
| • Vitesse d'essorage | 22 | • Problèmes de lavage fréquents..... | 40-42 |
| • Niveau de saleté | 22 | • Liste de vérification avant service | 43-44 |
| • Options | 23-25 | Garantie | 45 |
| • Tableau des programmes | 26 | Remarques | 46 |

Mesures de sécurité importantes

Sachez reconnaître les symboles, les avertissements et les étiquettes de sécurité.

Votre sécurité et celle des autres personnes est cruciale.

De nombreux messages de sécurité importants sont inclus dans le Guide d'utilisation et d'entretien, dans les instructions d'installation et sur votre appareil. Lisez et respectez toujours les messages de sécurité.

Les mesures de sécurité présentées dans ce guide sont identifiées par le mot AVERTISSEMENT ou ATTENTION selon le type de risque présenté ci-dessous.

 **AVERTISSEMENT** Ce symbole vous avertit à propos des situations pouvant causer des dommages matériels, des blessures graves ou même la mort.

 **ATTENTION** Ce symbole vous avertit à propos des situations pouvant causer des dommages matériels ou des blessures.



REMARQUE

Les instructions données dans ce *Guide d'utilisation et d'entretien* ne sont pas conçues pour couvrir toutes les éventualités ou situations qui pourraient survenir. Faites preuve de bon sens et de prudence durant l'installation, l'emploi et l'entretien de tout appareil ménager.



AVERTISSEMENT

Pour votre sécurité, l'information contenue dans ces instructions doit être suivie afin de réduire les risques d'incendie ou d'explosion ou pour prévenir les dommages matériels, les blessures ou la mort.

Vous ne devez ni entreposer, ni utiliser d'essence ou d'autres vapeurs ou liquides inflammables à proximité de cet appareil ou de tout autre appareil électroménager.

QUE FAIRE SI VOUS DÉTECTEZ UNE ODEUR DE GAZ :

- Ne mettez pas d'appareil en marche.
- Ne touchez à aucun commutateur électrique; n'utilisez aucun téléphone de votre domicile.
- Évacuez la pièce, le bâtiment ou la zone touchée.
- En utilisant le téléphone d'un voisin, appelez immédiatement le fournisseur de gaz. Suivez ses instructions.
- Si vous ne pouvez joindre votre fournisseur de gaz, appelez les pompiers.

L'installation et l'entretien de cet appareil doivent être réalisés par un installateur qualifié, un technicien de service ou le fournisseur de gaz.

Conservez ces instructions pour vous y reporter ultérieurement.



AVERTISSEMENT

Pour réduire les risques d'incendie, de choc électrique, de blessures ou de dommages à la propriété lors de l'utilisation de cette laveuse, suivez les consignes ci-dessous : Tout défaut de se conformer à ces avertissements pourrait entraîner de graves blessures.

Vous pouvez être tué ou blessé grièvement si vous ne suivez pas ces instructions de sécurité importantes :

PRÉVENTION DES INCENDIES

- Ne lavez pas d'articles qui ont préalablement été lavés, trempés ou éclaboussés avec de l'essence, des solvants, du kérosène, des huiles de cuisson, de la cire, etc. Ne rangez pas ces articles sur la laveuse ou près de celle-ci. Ces substances dégagent des vapeurs ou peuvent entraîner une réaction chimique qui pourrait causer un incendie ou une explosion.
- Ne placez pas de chiffons ni de vêtements huileux ou gras sur la laveuse. Ces substances dégagent des vapeurs qui pourraient enflammer les tissus.
- N'ajoutez pas d'essence, de solvant de nettoyage ni toute autre substance inflammable ou explosive dans l'eau de lavage. Ces substances dégagent des vapeurs qui pourraient s'enflammer ou exploser.
- Dans certaines conditions, de l'hydrogène gazeux peut être produit dans un système à eau chaude qui n'a pas été utilisé depuis au moins deux semaines. L'HYDROGÈNE GAZEUX EST EXPLOSIF. Si le système à eau chaude n'a pas été utilisé depuis une certaine période, ouvrez tous les robinets d'eau chaude et laissez l'eau couler pendant plusieurs minutes avant d'utiliser la laveuse. Cela permet d'évacuer tout hydrogène gazeux qui a pu s'accumuler. L'hydrogène gazeux est inflammable; ne fumez pas ou n'utilisez pas une flamme nue en présence de ce gaz.
- Vous ne devez ni entreposer, ni utiliser d'essence ou d'autres vapeurs ou liquides inflammables à proximité de cet appareil ou de tout autre appareil électroménager.
- Tout défaut de se conformer à ces avertissements pourrait entraîner un incendie, de graves blessures ou des dommages aux pièces en plastique et en caoutchouc de la laveuse.

PROTECTION DES ENFANTS

- Ne laissez pas les enfants grimper sur la laveuse ou jouer autour de celle-ci. Assurez une supervision attentive lorsque l'appareil est utilisé près des enfants. Lorsque les enfants grandissent, enseignez-leur la façon d'utiliser les appareils électroménagers de façon appropriée et sécuritaire.
- Détruisez le carton, les sacs en plastique et tout matériau d'emballage externe immédiatement après le déballage de la laveuse. Les enfants pourraient les utiliser pour jouer. Le carton recouvert de tapis, les couvertures et les feuilles de plastique peuvent être étanches à l'air.
- Tenez les produits de lavage hors de la portée des enfants. Pour prévenir les blessures, respectez tous les avertissements des étiquettes des produits.
- Avant de mettre la laveuse hors service ou au rebut, enlevez la porte pour éliminer les risques d'enfermement.
- Tout défaut de se conformer à ces avertissements pourrait entraîner de graves blessures.

Mesures de sécurité importantes (suite)

PRÉVENTION DES BLESSURES

- Pour éliminer tout risque de choc électrique et assurer le bon fonctionnement de l'appareil, la laveuse doit être installée et mise à la terre par un technicien autorisé en vertu des règlements locaux. Les instructions d'installation sont situées dans la laveuse et sont destinées à l'installateur. Reportez-vous aux **INSTRUCTIONS D'INSTALLATION** pour consulter les procédures de mise à la terre détaillées. Si la laveuse est déplacée vers un autre endroit, vous devez la faire vérifier et réinstaller par un technicien qualifié.
- Pour prévenir les blessures ou les dommages à la laveuse, le cordon d'alimentation de la laveuse doit être branché dans une prise à trois fiches mise à la terre et polarisée. La fiche de mise à la terre ne doit jamais être retirée. N'utilisez jamais un tuyau de gaz pour effectuer la mise à la terre de la laveuse. N'utilisez pas de rallonge électrique ni de fiche d'adaptation.
- Suivez les directives de l'emballage lorsque vous utilisez des produits de lavage. Un usage incorrect peut entraîner la production de gaz qui pourrait causer des blessures graves, voire la mort.
- Ne combinez pas des produits de lavage dans une même charge à laver, sauf si cela est indiqué sur l'étiquette.
- Ne combinez pas de javellisant avec de l'ammoniaque ou de l'acide tel le vinaigre.



AVERTISSEMENT

RISQUE D'INCENDIE ET DE CHOC ÉLECTRIQUE

Évitez tout risque d'incendie ou de choc électrique. N'utilisez pas de rallonge électrique ni de fiche d'adaptation et n'enlevez pas la broche de mise à la terre du cordon d'alimentation. Le non-respect de cet avertissement peut entraîner des blessures graves, un incendie ou la mort.

Prise murale avec mise à la terre

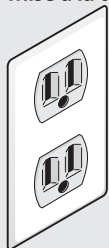

Ne coupez pas, n'enlevez pas et ne mettez pas hors circuit la broche de mise à la terre de cette fiche.

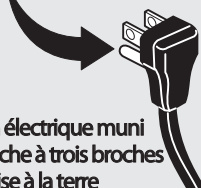

Cordon électrique muni d'une fiche à trois broches avec mise à la terre

PRÉVENTION DES BLESSURES ET DES DOMMAGES À LA LAVEUSE

- Pour prévenir les blessures et les dommages à la laveuse :
- Toutes les réparations et l'entretien doivent être effectués par un fournisseur autorisé à moins d'avis contraire dans ce **Guide d'utilisation et d'entretien**. Utilisez seulement des pièces d'origine autorisées.
- Ne modifiez pas les commandes.
- N'installez pas ou n'entrez pas la laveuse dans un endroit où elle sera exposée aux intempéries.
- N'installez pas l'appareil sur un tapis. Installez la laveuse sur un plancher solide. Il peut être nécessaire de renforcer le plancher pour prévenir la vibration ou le mouvement de l'appareil.
- Pour réduire les risques de choc électrique, débranchez l'appareil de son alimentation électrique avant d'en faire l'entretien. Vous ne coupez pas l'alimentation électrique de cet appareil en mettant les commandes à la position OFF (Arrêt).
- Pour éviter tout risque de blessure, ne plongez pas la main à l'intérieur de la laveuse si celle-ci est en fonction. Avant de charger ou de décharger la laveuse, ou d'y ajouter des articles, appuyez sur le sélecteur de cycle pour permettre au tambour de s'arrêter avant d'y insérer la main.
- Cette laveuse est équipée d'un dispositif de protection contre les surcharges électriques. Le moteur de la laveuse s'arrête s'il surchauffe.
- Tout défaut de se conformer à ces avertissements pourrait entraîner de graves blessures.



AVERTISSEMENT

DANGER DE VAPEUR NOCIVE

Ne combinez pas de javellisant avec d'autres produits chimiques domestiques comme des produits de nettoyage pour toilettes, des produits antirouille, de l'acide ou des produits contenant de l'ammoniaque. Ces mélanges peuvent entraîner la production de vapeurs nocives pouvant causer des blessures graves, voire la mort.



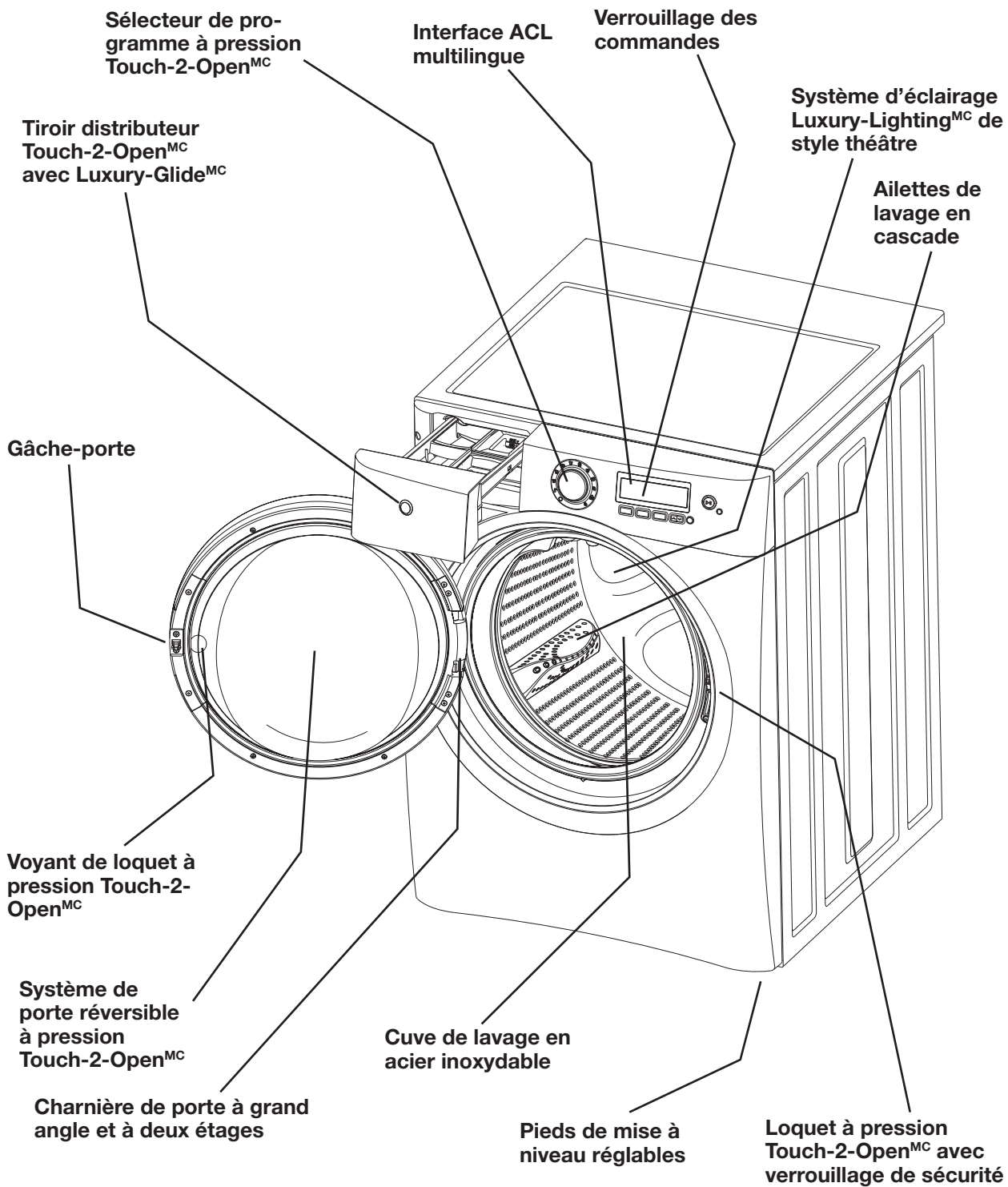

À titre de partenaire ENERGY STAR®, Electrolux Major Appliances a déterminé que cet appareil répond aux normes ENERGY STAR® relativement à l'efficacité énergétique.

Introduction

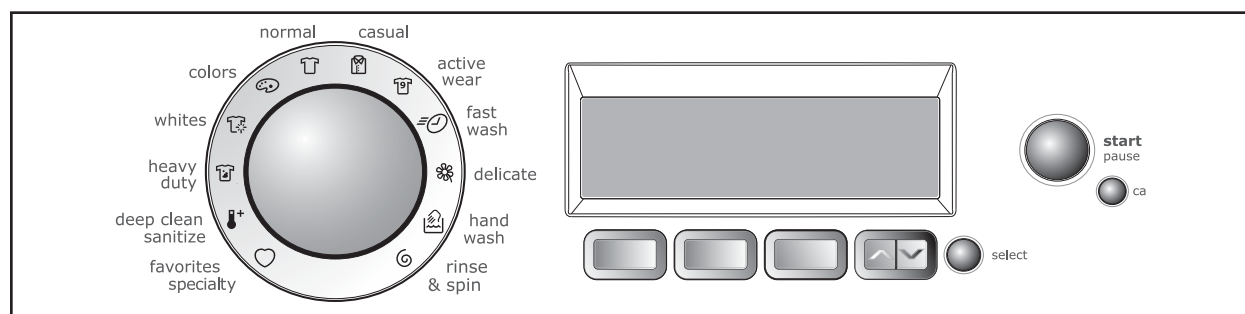

Pour utiliser votre laveuse, suivez les étapes de base suivantes :

1. Triez les articles de la charge qui peuvent être lavés ensemble. (voir la page 8).
2. Préparez les articles à laver. (voir la page 8).
3. Effectuez un prétraitement des taches et de la saleté tenace. (voir la page 9).
4. Ajoutez la charge à la laveuse. (voir la page 9).
5. Mettez les produits de lessive dans le distributeur. (voir la page 10).
6. Sélectionnez le programme et les réglages appropriés pour la charge. (voir la page 12).
7. Démarrez l'appareil. (Reportez-vous aux pages 12 et 13.)

Bruits d'un fonctionnement normal

Il est possible que vous entendiez ou non des sons provenant de votre nouvelle laveuse :

- A. ROBINETS D'EAU/DISTRIBUTEUR** Lorsque l'eau est acheminée vers le système de distribution d'eau, il est normal d'entendre un bruit de débit d'eau. Ce son normal varie légèrement selon la pression d'eau de votre résidence.
- B. TUYAU DE VIDANGE** La laveuse est pourvue d'un tuyau de vidange flexible qui achemine l'eau de la laveuse vers la colonne montante de votre résidence. Vous entendrez le débit d'eau dans votre colonne montante. Ce bruit est tout à fait normal.
- C. VERROU DE PORTE** Votre laveuse est équipée d'un verrou de porte commandé par une électrovanne. Vous entendrez un cliquetis lorsque la porte est verrouillée ou déverrouillée.
- D. POMPE D'ÉVACUATION** Votre laveuse est équipée d'une pompe de vidange à grande vitesse. Il est normal d'entendre des ronronnements et des gargouillements lorsque l'eau de la laveuse est pompée. Ces deux sons sont normaux et indiquent que votre pompe fonctionne normalement.
- E. MOTEUR HAUTE VITESSE** Un puissant moteur est utilisé pour entraîner la cuve à haute vitesse d'essorage afin d'extraire l'eau de vos vêtements. Ces essorages à haute vitesse produisent des sons, ce qui est tout à fait normal. L'intensité de ces bruits varie selon la vitesse d'essorage, la charge et le programme choisi.

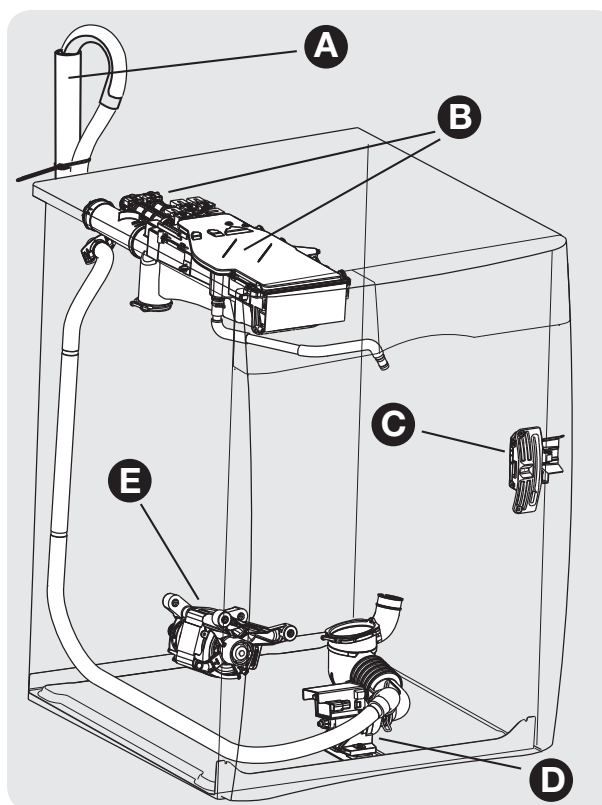

Instructions d'utilisation de votre laveuse

AVANT D'UTILISER VOTRE LAVEUSE

Veillez lire les instructions importantes contenues dans cette section du *Guide d'utilisation et d'entretien* avant d'utiliser votre laveuse.



AVERTISSEMENT

Pour réduire les risques d'incendie, de choc électrique ou de blessure, lisez les MESURES DE SÉCURITÉ IMPORTANTES contenues dans ce *guide d'utilisation et d'entretien* avant d'utiliser votre laveuse.

INSTRUCTIONS D'UTILISATION DE VOTRE LAVEUSE

1. Triez les articles de la charge qui peuvent être lavés ensemble.

Triez les articles selon la température de lavage recommandée et le temps de lavage.

Séparez les articles pâles, blancs et grand teint des articles noirs et qui ne sont pas grand teint.

Séparez les articles qui produisent de la charpie de ceux qui attirent celle-ci. Les articles tout-aller, synthétiques, en velours côtelé et les tricots captent la charpie des serviettes, des tapis et des couvertures de brodée.

Séparez les articles très sales de ceux qui le sont moins.

Séparez les articles en dentelle, transparents et délicats des vêtements plus robustes.

N'utilisez pas la laveuse pour laver des articles contenant de la fibre de verre. De petites particules de fibre de verre laissées dans le tambour pourraient se fixer à d'autres articles de lavages subséquents et causer des irritations cutanées ou abîmer le linge.

2. Préparez les articles à laver.

Videz les poches.

Brossez la charpie et la poussière. Secouez les tapis et les serviettes de plage.

Fermez les fermetures à glissière et les agrafes, boutonnez les articles à boutons, attachez les cordes et les ceintures, retirez les décorations et les garnitures non lavables.

Réparez les déchirures pour éviter d'aggraver les dommages pendant le lavage.

Placez les articles en tricot à l'envers pour minimiser le peluchage.

Placez les petits articles et les articles délicats comme les soutiens-gorge, les bonneteries et les bas pour bébés dans un sac-filet.

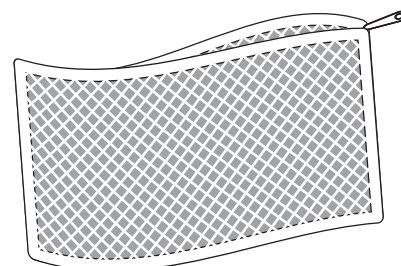
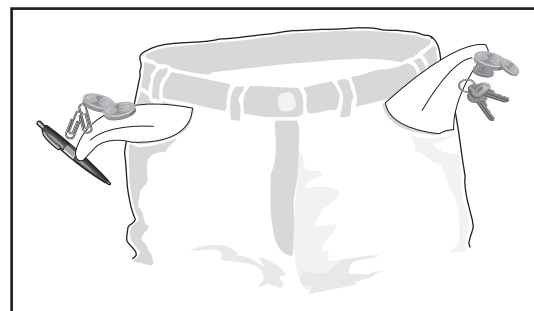
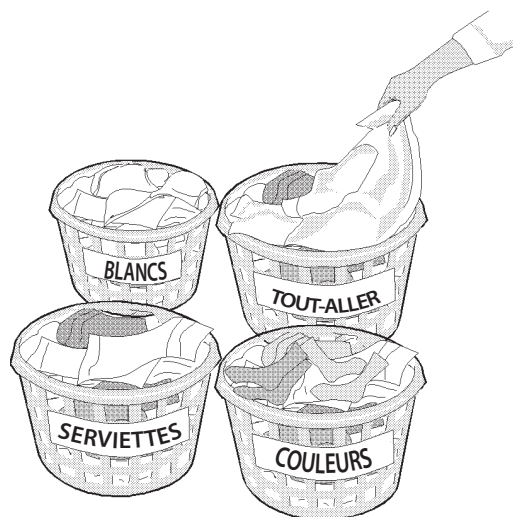

(Sac-filet non compris.)

INSTRUCTIONS D'UTILISATION DE VOTRE LAVEUSE (suite)

3. Effectuez un prétraitement des taches et de la saleté tenace.

Reportez-vous au **Guide d'élimination des taches** dans ce guide pour obtenir des instructions sur l'élimination efficace des taches.

4. Ajoutez la charge à la laveuse.

Combinez de grands et de petits articles dans le même lavage.

Chargez les grands articles en premier. Les grands articles ne doivent pas compter pour plus de la moitié de la charge totale.

Le lavage d'articles seuls, comme un chandail, une serviette ou un jean peut causer le déséquilibre de la charge. Ajoutez un ou deux articles pour équilibrer la charge.

Lavez les articles volumineux comme les douillettes, les couvertures ou les sacs de couchage séparément, un à la fois.

La laveuse peut être complètement chargée, mais les articles ne doivent pas être à l'étroit. La porte doit pouvoir se fermer facilement.

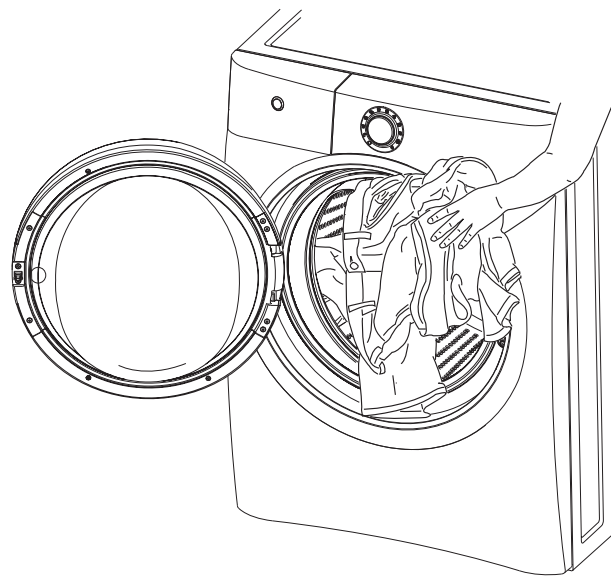
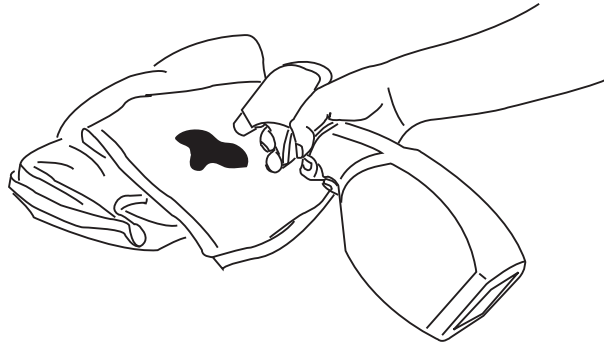

INSTRUCTIONS D'UTILISATION DE VOTRE LAVEUSE (suite)

5. Mettez les produits de lessive dans le distributeur.



Pour de meilleurs résultats

Utilisez un détergent haute efficacité qui produit peu de mousse pour éviter le surmoussage dans la laveuse à chargement frontal. Recherchez ce symbole sur l'étiquette du détergent : 

Le détergent, le javellisant et l'assouplissant liquide seront distribués au bon moment durant le programme. Pour déverrouiller le distributeur-tiroir, enfoncez le voyant du loquet du distributeur-tiroir. Pour fermer et verrouiller le distributeur-tiroir, poussez sur le tiroir jusqu'à ce que vous entendiez un clic et que le devant du tiroir soit affleurant au panneau.

➔ IMPORTANT

Ouvrez et fermez le tiroir distributeur lentement. Fermer le tiroir trop rapidement pourrait entraîner une distribution prématurée du javellisant ou de l'assouplissant.

Utilisez le capuchon ou la pelle fournie par le fabricant pour mesurer la quantité recommandée. La quantité de détergent utilisée peut devoir être ajustée en fonction de la température de l'eau, de sa dureté, de l'importance de la charge et du niveau de saleté.



REMARQUE

De temps à autre, vous pouvez apercevoir de l'eau dans les compartiments de javellisant et d'assouplissant. Cela fait partie du fonctionnement normal de l'appareil.

Détergent liquide

Ajoutez la quantité recommandée de détergent liquide haute efficacité dans le **réservoir de détergent principal**. Ne dépassez pas la ligne de remplissage **MAX** (maximale).

Détergent en poudre

Pour utiliser un détergent en poudre haute efficacité, retirez le réservoir et ajoutez le détergent dans le **réservoir de détergent principal** seulement.

➔ IMPORTANT

Conservez la languette de distributeur de détergent liquide pour un usage ultérieur. **NE la JETEZ PAS** si vous utilisez du détergent en poudre.

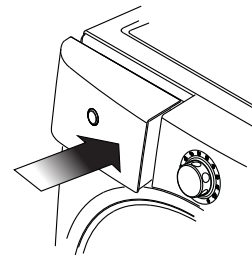
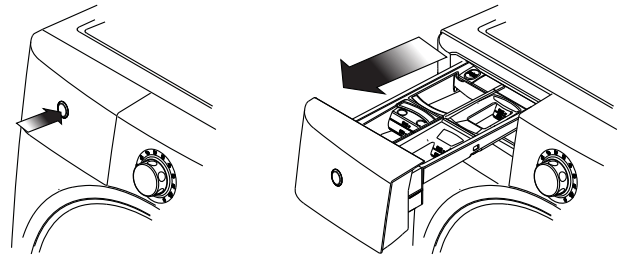

Insérez le réservoir de détergent liquide lorsque vous utilisez un détergent liquide.

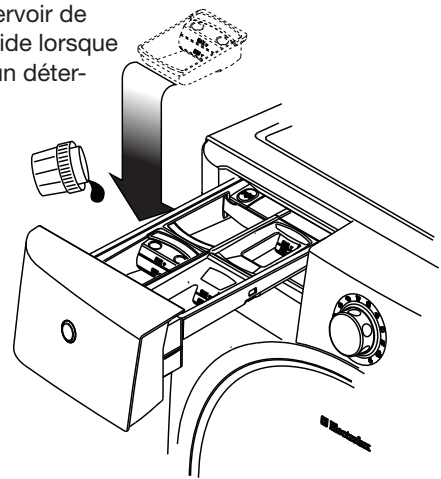

Retirez le réservoir de détergent liquide lorsque vous utilisez un détergent en poudre! **NE VERSEZ PAS** de détergent en poudre dans le réservoir de détergent liquide. Il ne sera pas distribué correctement!

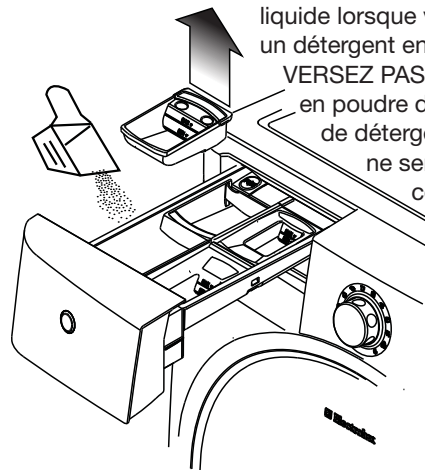

INSTRUCTIONS D'UTILISATION DE VOTRE LAVEUSE (suite)

Autres produits de lessive

De l'adoucisseur, un renforçateur pour détergents ou des enzymes peuvent être ajoutés au détergent. Mettez les produits liquides avec le détergent liquide dans le **réservoir de détergent principal** ou les produits en poudre avec le détergent en poudre dans le **compartiment de détergent principal**.

➔ IMPORTANT

Ne mélangez pas les produits liquides avec les produits en poudre.

➔ IMPORTANT

L'usage de produit-multiple (détergent plus assouplissant) feuilles ou feuilles d'absorptions de couleur N'EST PAS recommandé. Ils peuvent mettre hors services votre machine et causer une réparation qui n'est pas couvert par la garantie.

Détergent pour le prélavage

Pour la lessive très sale ou tachée, sélectionnez l'option de **prélavage** et ajoutez la quantité de détergent recommandée dans le **réservoir de détergent pour le prélavage**.

Javellisant liquide

Si désiré, ajoutez du javellisant liquide dans le compartiment nommé **LIQUID BLEACH** (Javellisant liquide) et indiqué par ce symbole . Remplissez le compartiment jusqu'à la ligne **MIN** (Minimum) pour les petites lessives et jusqu'à la ligne **MAX** (Maximum) pour les grandes lessives. **NE DÉPASSEZ PAS** la ligne de remplissage maximale.

➔ IMPORTANT

Pour éviter d'endommager les tissus, ne remplissez pas le compartiment du distributeur de façon excessive et ne versez pas de javellisant liquide directement sur la lessive.

Assouplissant liquide

Si désiré, versez la quantité d'assouplissant liquide recommandée dans le compartiment nommé **FABRIC SOFTENER** (Assouplissant) et indiqué par ce symbole . Remplissez le compartiment jusqu'à la ligne **MIN** (Minimum) pour les petites lessives et jusqu'à la ligne **MAX** (Maximum) pour les grandes lessives. **NE DÉPASSEZ PAS** la ligne de remplissage maximale.

REMARQUE

Pour éviter la formation de taches, ne remplissez pas le compartiment du distributeur de façon excessive et ne versez pas d'assouplissant liquide directement sur la lessive.

L'utilisation d'une balle de distribution d'assouplissant n'est pas recommandée dans les laveuses à culbutage.

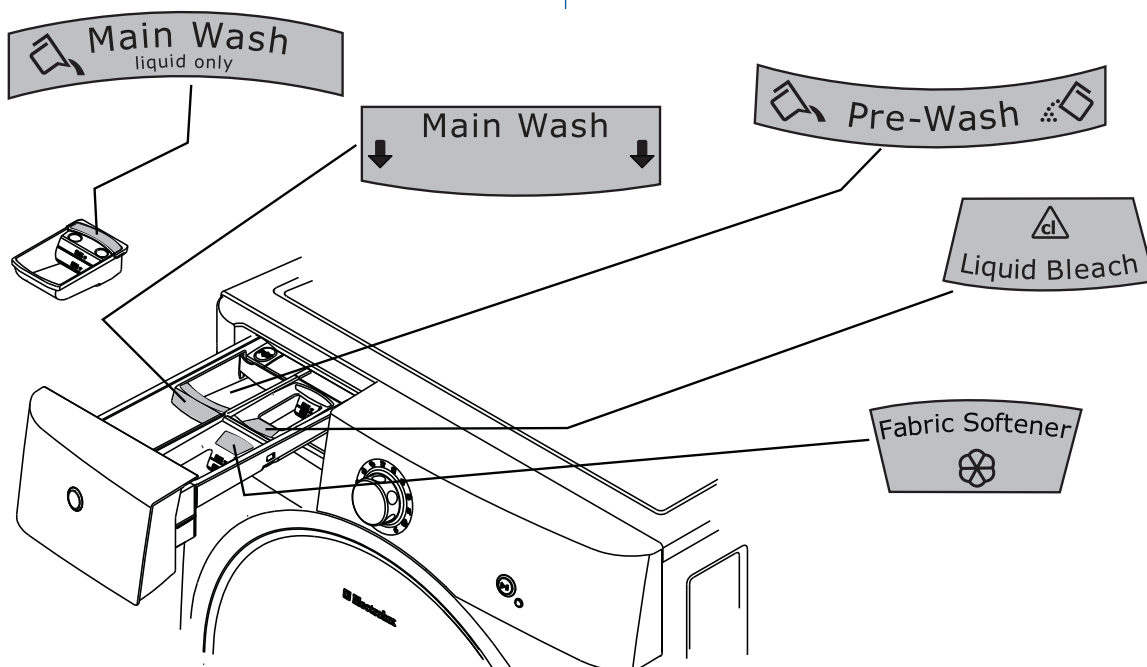

INSTRUCTIONS D'UTILISATION DE VOTRE LAVEUSE (suite)

6. Sélectionnez le programme et les réglages appropriés pour la lessive.

Tournez le sélecteur de programme dans un sens ou dans l'autre pour choisir le programme désiré. L'icône du programme choisi s'allumera et si l'option de description du programme est activée, le nom du programme, ainsi que la durée approximative de ce dernier s'afficheront sur l'écran de l'interface utilisateur pendant cinq secondes. Appuyez sur n'importe quelle touche pour passer l'interface utilisateur et pouvoir sélectionner les options et les réglages désirés. Consultez la section « Sélection d'un programme » de ce guide pour obtenir une description de chaque programme.

Appuyer sur n'importe quelle touche ou l'écran de l'interface utilisateur affichera automatiquement après cinq secondes la température de lavage, la vitesse d'essorage et le niveau de saleté pour chaque programme. Reportez-vous aux sections « Réglages des programmes » et « Tableau de sélection des programmes » contenues dans ce guide pour obtenir une description des programmes ainsi que de leurs réglages.

Pour modifier les réglages, appuyez sur les touches **TEMP** (Température), **SPIN SPEED** (Vitesse d'essorage) et **SOIL LEVEL** (Niveau de saleté) pour faire défiler la liste aux réglages désirés. Appuyez sur la touche de défilement vers le haut ou vers le bas, sous le menu **options** pour faire défiler les **options** offertes. Appuyez sur la touche **SELECT** (Sélectionner) pour ajouter ou supprimer des **options**. La durée approximative du programme s'affichera dans le haut de l'écran.

REMARQUE

Afin d'assurer un lavage adéquat de vos articles, les réglages et les options ne sont pas tous disponibles pour chaque programme. Si un réglage ne convient pas au programme sélectionné, celui-ci ne s'affichera pas.

Les modifications apportées à un programme sont mémorisées et les réglages seront utilisés chaque fois que le programme sera sélectionné à l'avenir.

Pour rétablir les réglages par défaut, sélectionnez **RESET** (Réinitialisation) sous l'option **SET PREFS** (Rég préf) en dessous des touches de défilement des **options**.

Pour personnaliser et sauvegarder jusqu'à trois programmes en mode non personnalisé et neuf programmes supplémentaires en mode personnalisé, consultez les sections de l'interface utilisateur de ce guide intitulées **SAVE AS FAVORITE** (Enregistrement des préférences) et **CUSTOM MODE** (Mode personnalisé).

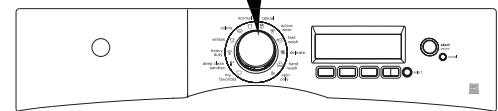
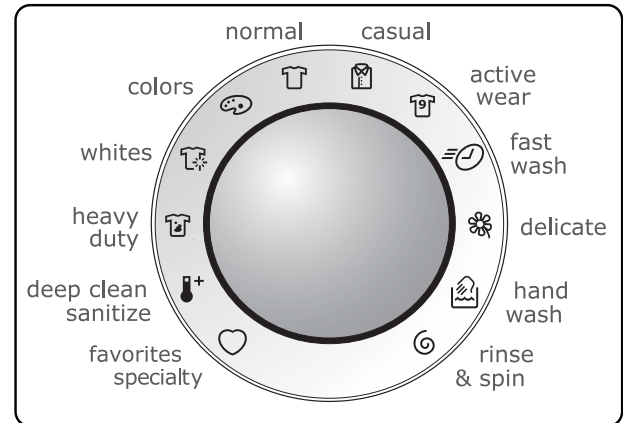

Lorsque vous tournez le sélecteur de programme, le programme et la durée approximative du programme s'affichent pendant cinq secondes sur l'écran de l'interface utilisateur. Appuyez sur n'importe quelle touche pour passer l'interface utilisateur et pouvoir sélectionner les options et les réglages désirés.

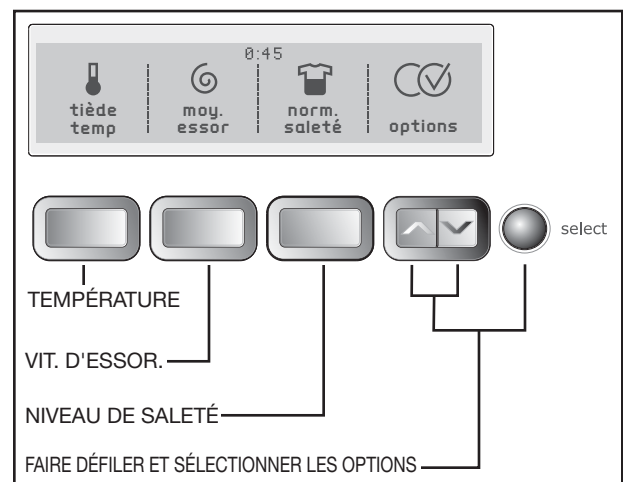

INSTRUCTIONS D'UTILISATION DE VOTRE LAVEUSE (suite)

7. Démarrez la laveuse.

Fermez la porte et appuyez sur la touche **START** (Départ). La laveuse ne fonctionne pas si la porte est ouverte et **PORTE OU.** (Porte ouverte) s'affiche.

Sélectionnez **DELAY START** (Départ différé) pour retarder le début du programme jusqu'à 22 heures, si désiré.

Par mesure de sécurité, la porte se verrouille automatiquement pendant tout le programme de lavage et le message **PORTE VERR.** (Porte verrouillée) s'affiche.

Pour ajouter un article dans la cuve à n'importe quel moment durant la période de lavage du programme, appuyez sur **PAUSE** (Pause). Lorsque la porte se déverrouille, ouvrez-la, ajoutez l'article, fermez la porte et appuyez sur la touche **START** (Départ) pour reprendre le programme.

Pour changer de programme lorsque la laveuse est en marche, appuyez sur **CANCEL** (Annuler), sélectionnez un nouveau programme, puis appuyez sur **START** (Départ) à nouveau. Si vous modifiez simplement la sélection avec le bouton du sélecteur de programme, le programme ne changera pas.

Pour modifier les réglages ou les options une fois que le programme a débuté, appuyez sur **PAUSE** (Pause), sélectionnez les nouveaux réglages ou les nouvelles options et appuyez à nouveau sur **START** (Départ).

Pour arrêter le programme, appuyez sur **CANCEL** (Annuler).



REMARQUE

Si le programme est interrompu pendant l'essorage, la porte demeurera verrouillée jusqu'à l'arrêt du tambour. **NE FORCEZ PAS** la porte.

À la fin du programme, un bip est émis, **TERMINÉ - PORTE PEUT ÊTRE OUVERTE** s'affiche et le dispositif d'éclairage du tambour s'allume.

À la fin du programme, retirez les articles de la cuve de la laveuse et placez-les dans une sècheuse, sur une corde à linge ou à plat, comme indiqué sur l'étiquette de chaque article.

Un froissage excessif, un transfert de couleurs ou des odeurs peuvent apparaître si les articles sont laissés dans la laveuse après la fin du programme.

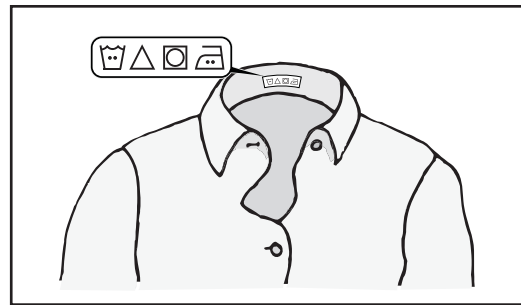
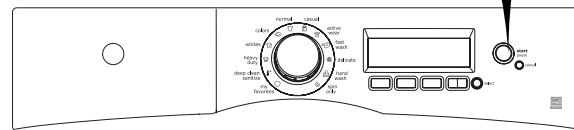

Pour de meilleurs résultats

Suivez les instructions sur les étiquettes des articles à laver.



ATTENTION

RISQUE D'ENFERMEMENT et DE BASCULEMENT

Une porte ouverte pourrait inciter les enfants à s'y pendre ou à pénétrer dans la laveuse. Si aucun enfant en bas âge n'est présent, vous pouvez laisser la porte entrouverte pour prévenir la formation de moisissures et d'odeurs.

Sélection des programmes

Tournez le sélecteur de programme dans un sens ou dans l'autre vers le programme désiré. L'icône du programme sélectionné s'allumera. Tournez le sélecteur de programme pour prolonger le séchage ou remplacez-le à sa position initiale.



Pour de meilleurs résultats

Suivez les instructions sur les étiquettes des articles à laver.

Pour modifier la sélection après le début du programme, appuyez sur **CANCEL** (Annuler) avant d'effectuer un autre choix. Si vous modifiez simplement la sélection avec le bouton du sélecteur de programme, le programme ne changera pas.

Consulter le **Tableau de Réglage de la Laveuse** pour des informations plus complètes au sujet des options disponibles et des réglages pour chaque cycle.

NORMAL

Utiliser cette charge pour du coton, linge de maison, serviettes, chemises, draps, denims (jeans) et charges mixtes.

COULEURS

Utiliser ce cycle pour linge légèrement sale, sombre ou très coloré comme du coton qui peut être sujet à une perte de couleur.

BLANCS

Utiliser ce cycle pour du linge blanc et des vêtements à couleur claire. Voir l'instruction de lavage du tissu pour l'utilisation du javellisant liquide.

ROBUSTE

Utiliser ce cycle pour linge très sale, vêtements durables -ex. serviettes, tenue de sport, ou grands sacs (fourre-tout). Pour une élimination efficace de la saleté et des taches, lavez les articles dans l'eau la plus chaude convenant au tissu.

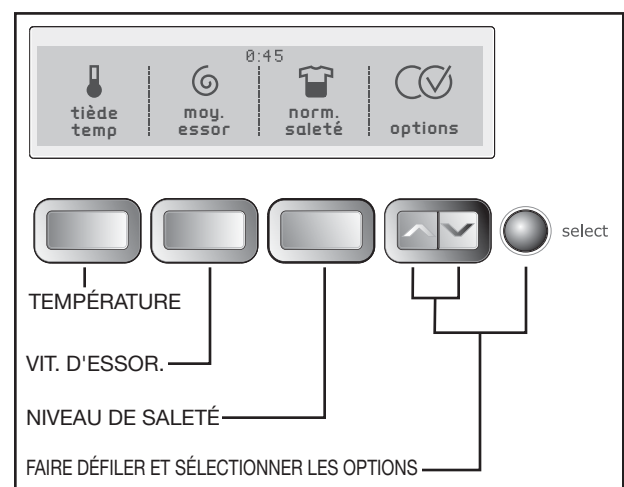
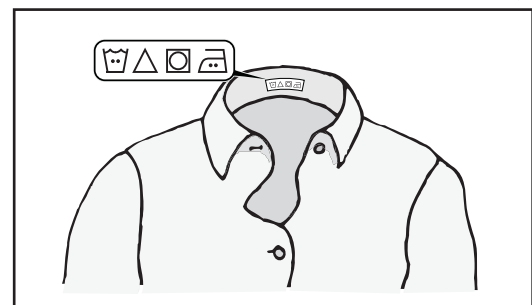
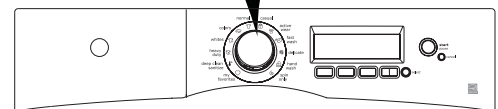
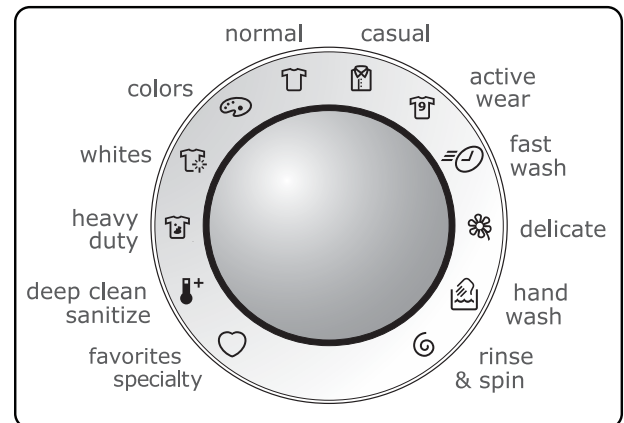

Sélection des programmes (suite)

EN PROFOND./DÉSINF.

Utilisez le programme **DEEP CLEAN SANITARY** (Nettoyage désinfectant en profondeur) pour nettoyer et désinfecter les articles très souillés et grand teint, dont les serviettes, la literie, couches-culottes et les vêtements pour enfants.

Nous vous recommandons de régler votre chauffe-eau à 49 °C (120 °F) ou plus pour assurer une performance adéquate de l'appareil durant ce programme. Si le réglage de la température est inférieur à celui indiqué ci-dessus ou que la lessive est très volumineuse, la durée du programme sera prolongée.

Les programmes **DEEP CLEAN SANITIZE** (Nettoyage désinfectant en profondeur) élimine 99,9 % des bactéries sans les transmettre d'une lessive à l'autre. Il n'est pas nécessaire d'utiliser de javellisant ni de produits chimiques forts, mais une eau à température élevée est nécessaire. Reportez-vous aux étiquettes d'entre-



REMARQUE

Ce programme est certifié par NSF International, une organisation d'essai et de certification indépendante spécialisée dans la santé publique, la sécurité et la protection de l'environnement.



NSF Protocol P172
Sanitization Performance of Residential and Commercial, Family-Sized Clothes Washers

ten des vêtements pour éviter de les endommager. L'eau de lavage est chauffée par une chauffe-terre interne qui permet à l'eau d'atteindre une température de 67 °C (152 °F), pendant que le culbutage des articles. De l'eau froide est ajoutée pour refroidir



REMARQUE

Si la tension de votre prise électrique est inférieure à 110 V, la chauffe-terre interne peut ne pas être en mesure de réchauffer adéquatement l'eau de lavage. Si le programme est suspendu pendant le chauffage de l'eau, la température maximale atteinte par l'eau peut être plus basse, ce qui pourrait compromettre l'efficacité de la désinfection.

dir la charge avant la vidange et l'essorage. Par mesure de sécurité, la porte de la laveuse se verrouille lorsque la température de l'eau atteint 55 °C (130 °F). Si le programme est annulé pendant le lavage et que la température de l'eau est supérieure à 66 °C (150 °F), un refroidissement de l'eau et une vidange s'effectuent automatiquement avant que la porte puisse être ouverte.

TOUT-ALLER

Utiliser ce cycle pour coton et tissus mélangés à pli permanent ou sans repassage nécessaire.

VÊT. PLEIN AIR

Utiliser ce cycle pour vêtement athlétique, synthétique et léger.

LAV. RAPIDE

Laver rapidement une petite charge de linge légèrement sale en 15 minutes.

DÉLICAT

Utiliser ce cycle pour linge tricot légèrement sale et délicat qui a besoin d'un lavage doux.

LAV. À LA MAIN

Utiliser ce cycle pour fournir une agitation intermittente et douce pour les articles portant la mention "Hand Wash" (lavage manuel).

RINÇAGE ET ESSORAGE

Utilisez ce cycle à la suite d'une sélection ne comportant No Spin (Pas d'essorage) ou en tout temps lorsque vous désirez vidanger l'eau de la machine à laver et essorer la charge. Choisissez la vitesse d'essorage appropriée à la charge.



REMARQUE

Si vous avez besoin de vidanger et d'essorer sans un rinçage, vous pouvez quitter l'option de rinçage.

Sélection des programmes (suite)

PROGRAMMES SPÉCIAUX

Pour accéder aux cycles spéciaux de la laveuse:

- Tournez le sélecteur de programme à **favorites** (préférences)/**specialty** (spéciaux).
- Appuyez sur la touche sous le LCD qui convient à **programmes spéciaux**.
- Tourner le bouton du sélecteur de cycle pour défiler d'un bout à l'autre de la liste de programmes spéciaux disponible.
- Appuyez sur **START** (Mise en marche) pour commencer le programme.

JEANS

Le cycle **JEANS** permet de laver une charge complète de jeans en denim. Il lavera la charge par culbutage inversé pendant 20 minutes en mode **auto temp. autom. froide**, il utilisera une **vitesse d'essorage moyenne** afin de diminuer le froissage et procédera à un **rinçage à l'eau claire** pour enlever l'excédent de saleté et de détergent.

DÉSINFECTION RAPIDE

Utilisez le cycle **DÉSINFECTION RAPIDE** pour éliminer rapidement élimine 99,9 % des bactéries sans les transmettre d'une lessive à l'autre. Il n'est pas nécessaire d'utiliser de javellisant ni de produits chimiques forts, mais une eau à température élevée est nécessaire. Reportez-vous aux étiquettes d'entretien des vêtements pour éviter de les endommager.



REMARQUE

Ce programme est certifié par NSF International, une organisation d'essai et de certification indépendante spécialisée dans la santé publique, la sécurité et la protection de l'environnement.



NSF Protocol P172
Sanitization Performance of Residential
and Commercial, Family-Sized Clothes
Washers

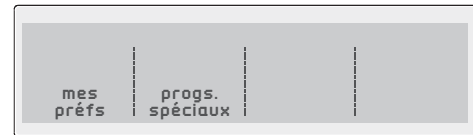
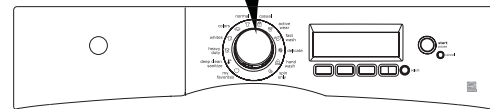
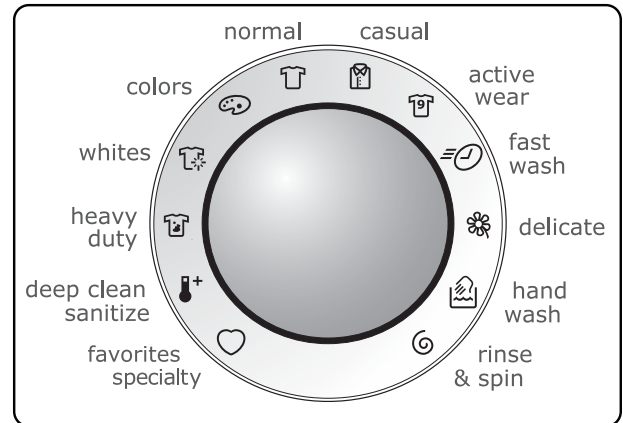

PROGRAMMES SPÉCIAUX  (suite)JOUETS EN PELUCHE 

Le cycle **JOUETS EN PELUCHE** permet de laver les animaux en peluche et les jouets souples. Les options par défaut de ce cycle sont : **temp. autom. froide** (accompagnée de l'envoi d'un jet de vapeur en cours de brassage afin de déloger les taches rebelles), **rinçage à l'eau claire** et **vitesse d'essorage lente** pour prévenir la déformation des animaux. Protégez le fini du tambour de votre laveuse et maximisez la durée de vie des jouets en les plaçant dans une taie d'oreiller dont vous nouerez l'extrémité avant le lavage.

LITERIE POUR PETITS ANIMAUX 

Le cycle **LITERIE POUR PETITS ANIMAUX** permet de laver les matelas, les coussins et les couvertures de vos animaux de compagnie. L'option **allergie** permettra de détruire les acariens détriticoles et 95 % des squames d'animaux à l'aide de plusieurs rinçages. Les options **temp. autom. froide** pour déloger les taches à base de protéines, ainsi que **rinçage à l'eau claire** et **essorage à vitesse rapide** permettant d'extraire une plus grande quantité d'eau et de réduire le temps de séchage, sont les options par défaut de ce cycle. Non recommandé pour tissus en laine ou molletonnés.

 **IMPORTANT**

Pour éviter d'engorger la pompe de vidange de la laveuse, il est recommandé d'enlever le plus de poils d'animaux possible à l'aide d'un aspirateur ou d'une brosse avant de laver ce type d'articles.

NETTOYAGE DU LAVEUSE 

Pour nettoyer et rafraîchir la laveuse, utilisez le programme **NETTOY. LAV.** Si vous souhaitez commencer le programme, appuyez sur **SELECT** (sélectionner) à l'invite. Ce programme d'entretien utilise de l'eau chaude et effectue deux rinçages pour enlever les résidus qui pourraient causer des odeurs. Reportez-vous à la section « Nettoyage courant de l'intérieur de l'appareil (à des fins préventives) » pour obtenir des détails sur le programme **NETTOY. LAV.**

 **REMARQUE**

La laveuse vous invitera automatiquement à effectuer le programme **NETTOY. LAV.** tous les 50 programmes. Vous pouvez appuyer sur la touche sous **QUIT** pour effectuer le programme manuellement ultérieurement.

TRAIT. VAPEUR 

Le **PRETRAITEMENT A VAPEUR** est un cycle de pré-lavage qui utilise de la vapeur et de l'agitation modérée pour pré-traiter les taches, pour déloger les taches tenaces sur des articles délicats.

 **IMPORTANT**

Suivre avec un cycle de lavage délicat normal avec le détergent adéquat.

VÊTEMENTS D'ENFANT 

Ce cycle spécialisé permet de nettoyer les vêtements d'enfant et de bébé moyennement sales. Le **rinçage à l'eau claire**, l'**essorage à vitesse rapide** et la **température de l'eau chaude automatique** sont les réglages par défaut de ce cycle. L'option **allergie** sera également sélectionnée si elle est disponible sur votre modèle de laveuse.

VAPEUR RAPIDE 

Le cycle **VAPEUR RAPIDE** ajoute la quantité de vapeur adéquate au vêtement pour rafraîchir les tissus, déloger les odeurs et éliminer le froissement, en réduisant ainsi le repassage.

LAINE 

Fait pour petite charge d'articles en laine lavable à la machine, le cycle **LAINE** utilise une action de lavage modérée avec rinçage à froid pour éviter le rétrécissement et l'endommagement de la laine. Vous pouvez utiliser un détergent pour laine approuvé par  pour laveuse à porte frontal.

PROGRAMMES SPÉCIAUX , (suite)MES PRÉFÉRENCES 

Pour sélectionner l'un de vos trois programmes préférés :

- Tournez le sélecteur de programme à **favorites** (préférences)/**specialty** (spéciaux).
- Appuyez sur la touche sous le LCD qui convient à **mes préfs** pour afficher les programmes préférés.
- Appuyez sur le bouton correspondant à votre programme préféré. Le programme personnalisé, les réglages et les options que vous avez sauvegardés s'afficheront automatiquement.
- Appuyez sur **START** (Mise en marche) pour commencer le programme.

Par exemple, pour sélectionner vos réglages pour le programme **mes chemises**, tournez le sélecteur de programme à **favorites** (préférences)/**specialty** (spéciaux). Appuyez sur la touche sous **mes préfs**. Appuyez sur le bouton correspondant à **mes chemises**, puis appuyez sur **START** (Mise en marche).

(Consultez le point **enregistrement des préférences** de la section « Réglage des préférences de l'interface utilisateur » de ce guide pour connaître les instructions qui vous permettront de personnaliser jusqu'à trois programmes.)

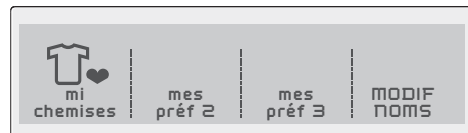
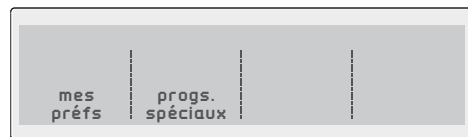
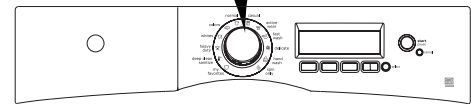
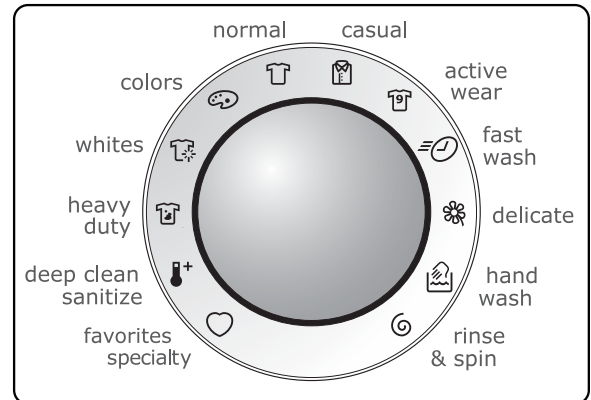

MES PRÉFÉRENCES (suite)

Si plus d'un utilisateur a été ajouté au **PERSONNALISÉ** :

- Le nom de l'utilisateur actuel s'affiche lorsque la laveuse est allumée et que le **PERSONNALISÉ** est activé.
- Appuyez sur le bouton situé sous **OK** pour continuer à utiliser les programmes préférés de cet utilisateur.
- L'icône de la dernière utilisation de ce programme s'allumera.
- Tournez le sélecteur de programme à **favorites** (préférences)/**specialty** (spéciaux).
- Appuyez sur la touche sous le LCD qui convient à **mes préfs** pour afficher les programmes préférés.
- Sélectionnez l'un des trois programmes personnalisés en appuyant sur le bouton correspondant.
- Appuyez sur le bouton **START** (Mise en marche).

Pour changer d'utilisateur :

- Appuyez sur le bouton **SELECT** (Sélectionner) pendant que la laveuse est en marche et indique le nom de l'utilisateur.
- Appuyez sur le bouton situé sous **changer d'utilisateur**.
- Sélectionnez le nom d'un autre utilisateur.
- Appuyez sur le bouton situé sous **QUIT**.
- L'icône de la dernière utilisation de ce programme s'allumera.
- Tournez le sélecteur de programme à **favorites** (préférences)/**specialty** (spéciaux).
- Appuyez sur la touche sous le LCD qui convient à **mes préfs** pour afficher les programmes préférés.
- Sélectionnez l'un des trois programmes personnalisés en appuyant sur le bouton correspondant.
- Appuyez sur le bouton **START** (Mise en marche).

Pour sélectionner un utilisateur dont le nom ne s'affiche pas lorsque la laveuse est en marche :

- Appuyez sur le bouton des **OPTIONS** pour naviguer jusqu'à l'option **réglage des préférences** et appuyez sur le bouton **SELECT** (Sélectionner).
- Au besoin, appuyez sur le bouton des **OPTIONS** pour naviguer jusqu'à l'option **mode personnalisé** et appuyez sur le bouton **SELECT** (Sélectionner).
- Appuyez sur le bouton correspondant au nom de l'utilisateur.
- L'icône de la dernière utilisation de ce programme s'allumera.
- Tournez le sélecteur de programme à **favorites** (préférences)/**specialty** (spéciaux).
- Appuyez sur la touche sous le LCD qui convient à **mes préfs** pour afficher les programmes préférés.
- Sélectionnez l'un des trois programmes personnalisés en appuyant sur le bouton correspondant.
- Appuyez sur le bouton **START** (Mise en marche).

(Consultez le point **PERSONNALISÉ** de la section « Réglage des préférences de l'interface utilisateur » de ce guide pour connaître les instructions qui vous permettront d'entrer de nouveaux utilisateurs et le nom des programmes préférés.)

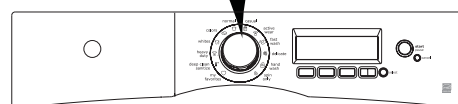
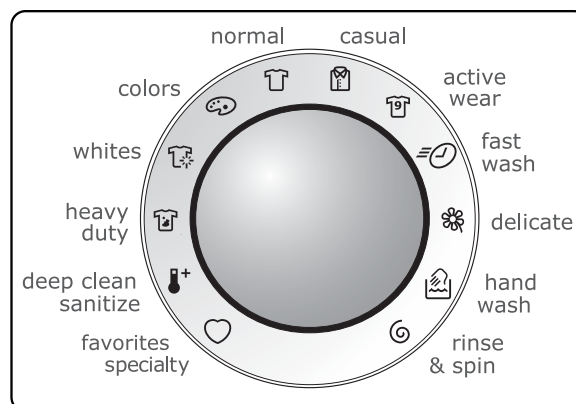
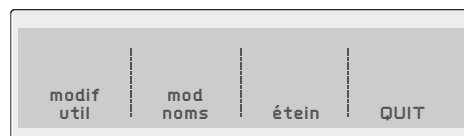

Températures de lavage/rinçage

La température de lavage appropriée s'affichera automatiquement pour le programme sélectionné.



Pour de meilleurs résultats

Suivez les instructions sur les étiquettes des articles à laver.

Pour changer la température, appuyez sur le bouton **TEMPÉRATURE** pour naviguer vers le réglage désiré. Sélectionnez une température d'eau de lavage qui convient au type de fibre des articles à laver, à la solidité de la couleur et au niveau de saleté des articles. Un rinçage à l'eau froide économise l'énergie et réduit le froissage.

Pour protéger vos articles, certaines températures de séchage ne sont pas offertes avec chaque programme. Les réglages qui ne sont pas accessibles pour ce programme ne sont pas affichés. Reportez-vous au « Tableau de réglage de la laveuse » pour obtenir plus d'information.

La température sélectionnée pour ce programme sera sauvegardée et utilisée chaque fois que ce programme sera sélectionné à l'avenir.



REMARQUE

Pour changer la température lorsque la sècheuse est en marche, appuyez sur **PAUSE**, sélectionnez un nouveau réglage et appuyez de nouveau sur **START** (Départ).

Toutes les températures d'eau de lavage sont réglées automatiquement pour maximiser l'efficacité du détergent et améliorer les performances de lavage. La laveuse peut fonctionner à la température de l'eau du robinet si vous le désirez. Toutefois, le réglage du chauffe-eau et la longueur des tuyaux entre le chauffe-eau et la laveuse, l'utilisation d'eau dans d'autres sections de la maison et la basse température de l'eau souterraine selon la saison dans certaines régions sont des facteurs qui peuvent influencer la température de l'eau et avoir un effet sur les performances de votre laveuse.



Température (suite)

DÉSINF TEMP

Désinfecte les articles blancs ou grand teint très sales comme les serviettes, la literie et les vêtements pour enfants en éliminant 99,9 % des bactéries à l'aide d'eau chauffée au moyen d'une chauffelette jusqu'à une température de 67 °C (152 °F). La laveuse utilise ensuite de l'eau froide pour refroidir les articles et rincer la lessive. Ce réglage n'est accessible qu'au moyen du programme **DEEP CLEAN SANITIZE**. (Nettoyage désinfectant en profondeur).

CHAUD

Permet de nettoyer les articles très sales, les serviettes, ainsi que les articles en coton blanc ou grand teint.

CHAUD ÉCO TEMP

Réduit la température de l'eau chaude de quelques degrés pour économiser de l'énergie lorsque vous nettoyez des articles très sales, des serviettes, ainsi que des articles en coton blanc ou grand teint.

TIÈDE TEMP

Permet de laver les articles moyennement sales, les draps, ainsi que les articles faits en coton grand teint, en tissus ne nécessitant aucun repassage et en laine lavable à la machine.

TIÈDE ÉCO TEMP

Réduit la température de l'eau tiède de quelques degrés pour économiser de l'énergie lorsque vous nettoyez des articles moyennement sales, des draps, de la laine lavable à la machine, ainsi que des articles faits en coton grand teint ou tout-aller.

FROID TEMP

Permet de laver les articles légèrement sales ou aux couleurs très brillantes, les tricots, ainsi que les articles délicats, lavables à la main et faits en soie lavable.

FROID ÉCO TEMP

Les températures de lavage et de rinçage seront les mêmes que celle de l'alimentation d'eau froide. Choisissez cette option de température pour le lavage des tissus dont les couleurs sont susceptibles de déteindre sur d'autres tissus. Pour un lavage avec des détergents  pour l'eau froide.

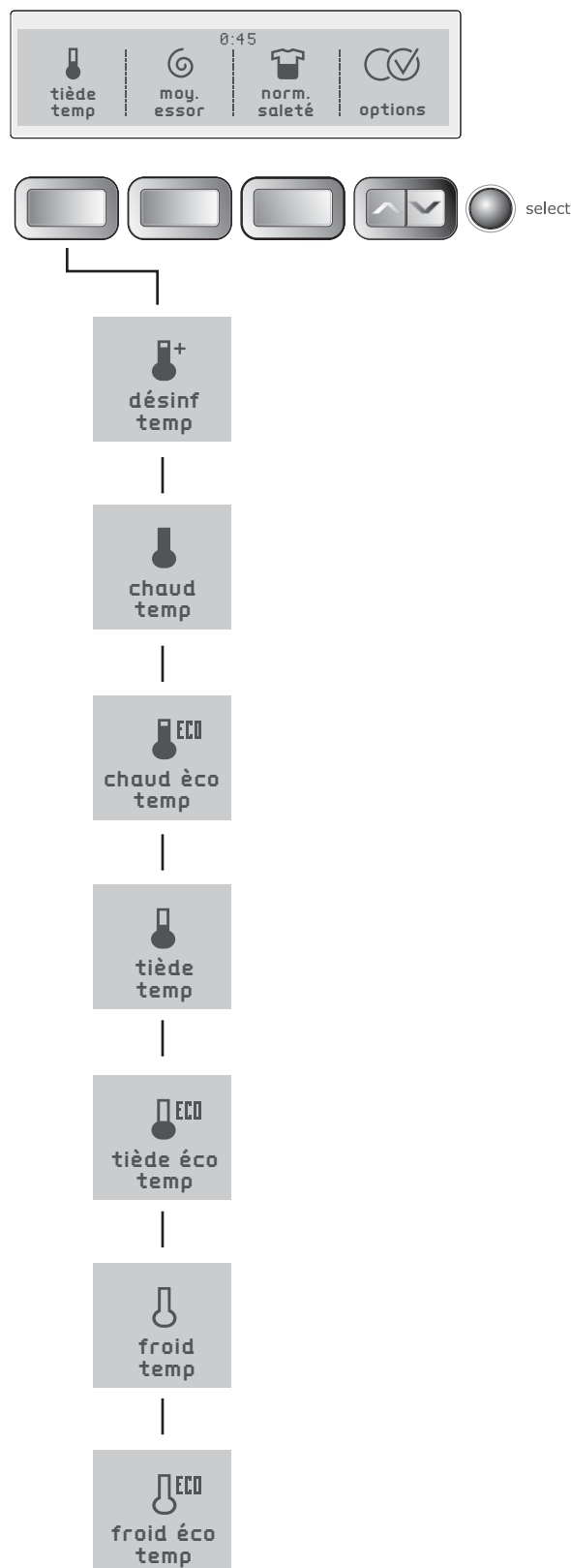

Vitesse d'essorage

MAX. ESSOR, INTEN. ESSOR, MOY. ESSOR, MOD. ESSOR et MIN. ESSOR sont accessibles pour tous les programmes. La vitesse et/ou le temps **d'essorage** final varient selon le programme.

L'accroissement de la vitesse **d'essorage** permet d'évacuer plus d'eau des vêtements, de diminuer le temps de séchage et d'économiser de l'énergie. La diminution de la vitesse **d'essorage** réduit le froissage.

Utilisez l'option **NON ESSOR** pour que la laveuse n'effectue pas d'essorage final à la fin du programme. Les vêtements seront très humides. Retirez les articles de la laveuse pour égoutter les vêtements ou sélectionnez le programme **ESSOR. SEUL.** pour retirer l'excédent d'eau à un moment plus opportun.

Niveau de saleté

Ajustez le temps de lavage par intervalles de 3 minutes selon le niveau de saleté de chaque lessive. Les niveaux de saleté **saleté norm., saleté excès., saleté u.-excès., saleté maximale, saleté lég. et saleté u.-lég.** sont accessibles.

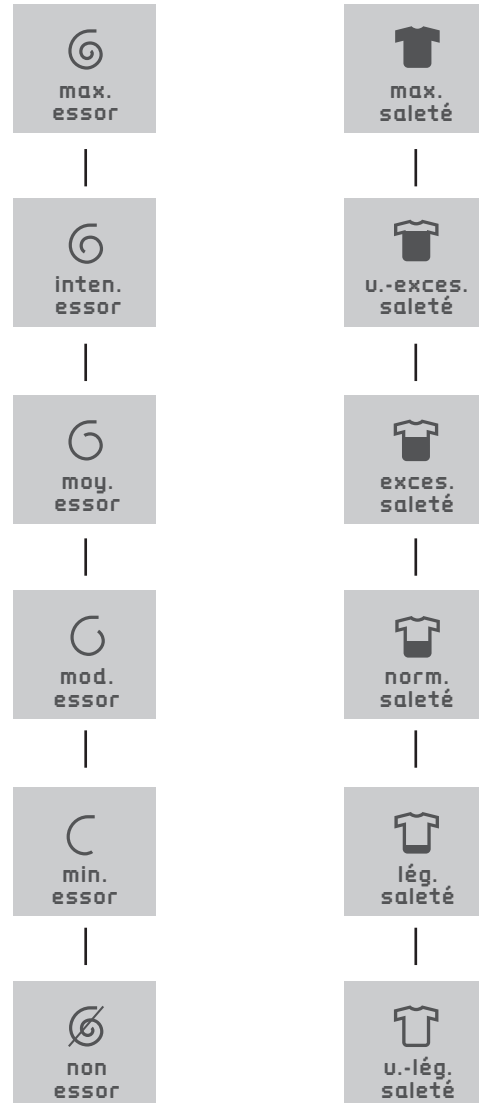

Options

Les options appropriées s'afficheront automatiquement pour le programme sélectionné.

Pour sélectionner ou effacer les **options temp éco** (écologique), **net taches** (nettoyage des taches), **rinç supp** (rinçage supplémentaire), **temp auto** (température automatique), **essor supp** (essorage supplémentaire), **pré lav** (prélavage), **rinç tiède** (rinçage à l'eau tiède) et **dép diff** (départ différé), appuyez sur les touches de défilement vers le haut ou vers le bas, sous les touches **options** jusqu'à la sélection de l'**option** désirée. Appuyez sur **SELECT** (sélectionner); le message « **ON** » (activé) s'affiche dans le coin supérieur droit. Pour désactiver l'**option**, appuyez à nouveau sur **SELECT** (sélectionner) et le message « **ON** » (activé) disparaîtra.

Pour protéger vos articles, certaines **options** ne sont pas offertes avec chaque programme. Si un **option** ne convient pas au programme choisi, celle-ci ne s'affichera pas.



REMARQUE

Pour changer les **options** lorsque la sècheuse est en marche, appuyez sur le bouton **PAUSE**, sélectionnez les nouveaux réglages et appuyez de nouveau sur **START** (Départ).

Toutes les **options** sélectionnées pour ce programme, sauf **ajout de vapeur** seront mémorisées chaque fois que le programme sera sélectionné à l'avenir. Pour éviter que vos articles délicats soient exposés involontairement et accidentellement à l'option vapeur inattendu, cette **option** n'est pas mémorisée et doit être sélectionnée chaque fois.



REMARQUE

L'option **ajout de vapeur** sera gardée en mémoire et rappelée si elle est sélectionnée et gardée en mémoire dans **mes préférences**.

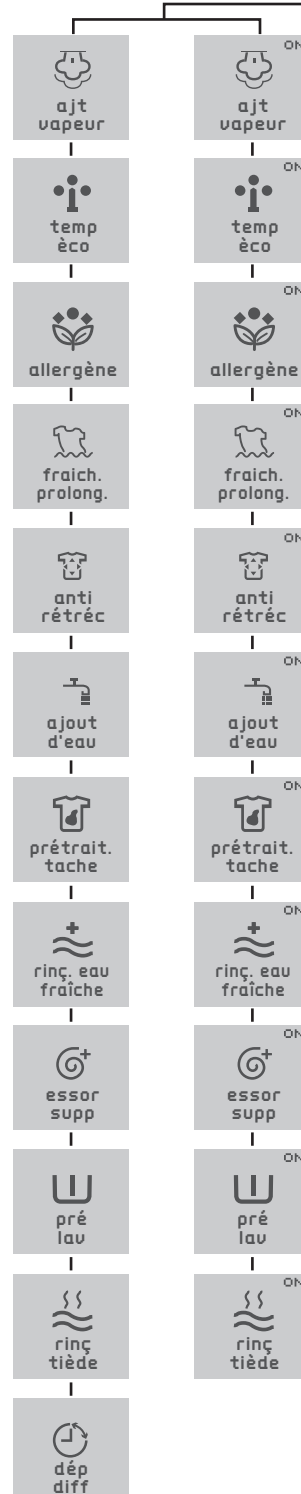

Options (suite)

AJOUT DE VAPEUR

Sélectionnez cette option pour augmenter d'environ 20 minutes la durée de culbutage à la vapeur pendant le programme de nettoyage. Cette option est recommandée pour les articles très souillés afin de faciliter le nettoyage des taches tenaces après la première agitation. Cette option est accessible avec tous les programmes sauf les programmes **delicate** (Délicat), **hand wash** (Lavage à la main) et **spin only** (Essorage seulement).



REMARQUE

- La vapeur n'est pas toujours visible à l'intérieur du tambour pendant le programme de nettoyage à la vapeur.
- Il se pourrait qu'aucune vapeur ne soit visible pendant tout le programme de nettoyage à la vapeur.



IMPORTANT

- Si l'option vapeur est sélectionnée, la température de rinçage sera élevée.
- Si la laveuse est mise en pause pendant le programme de lavage à la vapeur, la porte demeurera verrouillée en raison de la température élevée dans le tambour. Ne tentez PAS d'ouvrir la porte de force. Elle se déverrouillera une fois le tambour refroidi.
- Pendant le programme de nettoyage à la vapeur, vous remarquerez peut-être de la vapeur s'échappant de l'évent arrière. C'est normal. Ne vous inquiétez pas.

TEMP. ÉCO.

L'option **temp éco** (écologique) réduit la température de l'eau chaude et de l'eau tiède de quelques degrés pour économiser de l'énergie. Cette option est accessible avec tous les programmes sauf les programmes **DEEP CLEAN SANITIZE** (Nettoyage désinfectant en profondeur) et **SPIN ONLY** (Essorage seulement).

ALLERGÈNE

Si des personnes souffrent d'asthme ou d'allergie dans votre maison, utilisez ce programme pour combiner lavage à l'eau chaude (l'eau sera chauffée par le chauffe-eau interne), culbutage à grande vitesse et rinçages multiples de façon à éliminer le plus d'acariens détriticoles et de squames d'animaux possible.



REMARQUE

L'option **allergie** est certifié par NSF International, une organisation d'essai et de certification indépendante spécialisée dans la santé publique, la sécurité et la protection de l'environnement.



NSF Protocol P351
Allergen Reduction Performance
of Residential and Commercial,
Family-Sized Clothes Washers

FRAICH. PROLONG.

Sélectionner **fraich. prolong.** pour appliquer des rinçages périodiques avec culbutage de charge après que le cycle de lavage soit terminé pour conserver frais le linge laissé dans la laveuse pour une durée de 12 heures. Quand vous êtes prêt à enlever votre charge de lavage durant le segment de **fraich. prolong.** vous devez appuyer sur la touche **cancel** (annuler) pour terminer le cycle et ouvrir la porte.

ANTI-RÉTRÉCIS.

Sélectionner **anti-rétrécis** pour relâcher la charge après l'essorage final, en agitant, en aidant la charge à se relâcher, en prévenant le rétrécissement et le froissement.

AJOUT D'EUA

Permet d'augmenter le niveau de l'eau dans la cuve lors du brassage pour tous les cycles de lavage.

PRÉTRAITEMENT DES TACHES

L'option **prétraitement** des taches utilise un cycle spécial de trempage/prétraitement de 10 minutes avant le lavage principal. La laveuse se remplira de détergent et d'eau froide afin de prévenir que ne s'incrustent les taches à base de protéines, puis le chauffe-eau interne s'activera pour chauffer l'eau de lavage pour enlever les taches qui ne sont pas à base de protéines. Cette option peut être utilisée avec l'option **prélavage** pour venir à bout des taches rebelles.

Options (suite)

RINÇAGE SUPP.

Utilisez l'option **rinç supp** (rinçage supplémentaire) lorsqu'il est nécessaire de rincer davantage vos articles pour enlever l'excédent de saleté ou de détergent. Cette option est recommandée pour les articles très souillés ou si des membres de votre famille ont la peau sensible. Cette option est accessible avec tous les programmes sauf **FAST WASH** (Lavage rapide).

ESSOR. SUPP.

Utilisez l'option **essor supp** (essorage supplémentaire) pour prolonger le temps d'essorage final à la vitesse sélectionnée. Cet essorage permet de retirer plus d'eau des articles nettoyés, de diminuer le temps de séchage et d'économiser de l'énergie. L'option **essor supp** (essorage supplémentaire) est accessible avec tous les programmes sauf les programmes **FAST WASH** (Lavage rapide), **DELICATE** (Délicat), **HAND WASH** (Lavage à la main) et **SPIN ONLY** (Essorage seulement).

PRÉLAV.

Sélectionnez cette option pour ajouter une courte période de lavage avant de commencer les programmes **NORMAL** (Normal), **COLORS** (Couleurs), **CASUAL** (Tout-aller), **ACTIVE WEAR** (Vêtements de plein air), **WHITES** (Blancs) et **HEAVY DUTY** (Robuste). La lessive très sale ou tachée sera prélavée dans l'eau froide pendant 5 minutes. L'eau sera ensuite évacuée, puis la laveuse passera automatiquement au programme de lavage sélectionné.

Reportez-vous à l'étape 5 de la section « Utilisation de votre laveuse » contenue dans ce guide pour connaître les détails concernant l'ajout de détergent dans le réservoir destiné au **pré-lavage** dans le distributeur.

RINÇAGE À L'EAU TIÈDE

Sélectionnez l'option **rinç tiède** (rinçage à l'eau tiède) avec les programmes **NORMAL**, **HEAVY DUTY** (Robuste), **ACTIVE WEAR** (Tout-aller), **FAST WASH** (Lavage rapide), **DELICATE** (Délicat) et **HAND WASH** (Lavage manuel).

DÉP DIF.

Utilisez l'option **dép diff** (départ différé) pour sélectionner un temps de lavage convenant mieux à votre horaire ou pendant les heures de faible consommation d'énergie. Le départ de n'importe quel programme peut être retardé pour une période allant de 30 minutes à 22 heures. Sélectionnez l'option **dép diff**, puis appuyez sur les touches se trouvant sous les symboles **plus (+)** ou **moins (-)** pour naviguer vers le réglage de départ différé que vous désirez. Appuyez sur **SELECT** (sélectionner) à nouveau. Le réglage de départ différé s'affiche et le compte à rebours commence.



Tableau des réglages de la laveuse

Ces températures, vitesses d'essorage, niveaux de saleté et options sont accessibles dans les programmes suivants :

| | en profondeur | robuste | blancs | couleurs | normal | tout-aller | vét plein air | lavage rapide | délicat | lavage main | essorage seulement | programmes spéciaux | | | | | | | | | | | | |
|---------------------------|---------------|---------|--------|----------|--------|------------|---------------|---------------|---------|-------------|--------------------|---------------------|----------------|--|------------------------------|----------------------|---------------|--------------------|---------------|-------|---|---|---|---|
| | | | | | | | | | | | | jeans | désinf. rapide | jouets en peluche | litterie pour petits animaux | nettoyage du système | trait. vapeur | vêtements d'enfant | vapeur rapide | laine | | | | |
| température | | | | | | | | | | | | | | NON OPTIONS SONT DISPONIBLES AVEC CE PROGRAMME. N'ajoutez pas de vêtements ou autres articles dans la laveuse lorsque vous utilisez le programme Nettoyage du laveuse. | | | | | | | | | | |
| désinf temp. | ✓ | | | | | | | | | | | | | | | ✓ | | | | | | | | |
| chaud temp. | | ✓ | ✓ | | ✓ | | | | | | | | | | | | | | | ✓ | ✓ | | | |
| chaud éco temp. | | ✓ | ✓ | | ✓ | | | | | | | | | | | | | | | | | | | |
| tiède temp. | | ✓ | ✓ | ✓ | ✓ | ✓ | ✓ | ✓ | ✓ | ✓ | | | | | | | | ✓ | | | | | | ✓ |
| tiède éco temp. | | ✓ | ✓ | ✓ | ✓ | ✓ | ✓ | | ✓ | ✓ | | | | | | | | | | | | | | |
| froid temp. | | ✓ | ✓ | ✓ | ✓ | ✓ | ✓ | ✓ | ✓ | ✓ | | ✓ | | | | | | | | | | ✓ | | |
| froid éco temp. | | ✓ | ✓ | ✓ | ✓ | ✓ | ✓ | | ✓ | ✓ | ✓ | | | | | | | | | | | | | |
| vitesse d'essorage | | | | | | | | | | | | | | | | | | | | | | | | |
| essor. max. | ✓ | ✓ | ✓ | ✓ | ✓ | | ✓ | ✓ | | | ✓ | | | | | | ✓ | | | | | | ✓ | |
| essor. inten. | ✓ | ✓ | ✓ | ✓ | ✓ | ✓ | ✓ | | | | ✓ | | | | | | | | | | | | ✓ | |
| essor. moy. | | | ✓ | ✓ | ✓ | ✓ | ✓ | | ✓ | ✓ | ✓ | ✓ | | | | | | | | | | | | |
| essor. mod. | | | | | ✓ | ✓ | ✓ | | ✓ | ✓ | ✓ | | | | | | | ✓ | | | | | | ✓ |
| essor. min. | | | | | ✓ | ✓ | ✓ | | ✓ | ✓ | ✓ | | | | | | | | | | | | | |
| non essor. | | | | | | | | | ✓ | ✓ | ✓ | | | | | | | | | | | | | ✓ |
| niveau de saleté | | | | | | | | | | | | | | | | | | | | | | | | |
| saleté max. | ✓ | ✓ | ✓ | ✓ | ✓ | | | | | | | | | | | | | | | | | | | |
| saleté u.-exces. | ✓ | ✓ | ✓ | ✓ | ✓ | | | | | | | | | | | | | | | | | | ✓ | |
| saleté exces. | ✓ | ✓ | ✓ | ✓ | ✓ | | ✓ | | | | | | | | | | | | | | | | ✓ | |
| saleté norm. | ✓ | ✓ | ✓ | ✓ | ✓ | ✓ | ✓ | | ✓ | | | | | | ✓ | | | ✓ | | | | | ✓ | ✓ |
| saleté lég. | | | | ✓ | ✓ | ✓ | ✓ | ✓ | ✓ | ✓ | | | | | | | | | | | | | | |
| saleté u.-lég. | | | | ✓ | ✓ | ✓ | ✓ | ✓ | ✓ | ✓ | | | | | | | | ✓ | | | | | | |
| options | | | | | | | | | | | | | | | | | | | | | | | | |
| ajout de vapeur | ✓ | ✓ | ✓ | ✓ | ✓ | ✓ | ✓ | ✓ | | | | | | | | | | ✓ | ✓ | | | | ✓ | ✓ |
| temp éco | | ✓ | ✓ | ✓ | ✓ | ✓ | ✓ | | | | | | | | | | | | | | | | | |
| allergène | ✓ | ✓ | | | | | | | | | | | | | | | | | | | | ✓ | | |
| fraich. prolong. | | ✓ | ✓ | ✓ | ✓ | ✓ | ✓ | | ✓ | ✓ | | | | | | | | | | | | | | |
| anti-rétrécis. | ✓ | ✓ | ✓ | ✓ | ✓ | ✓ | ✓ | | ✓ | ✓ | | | | ✓ | | | | | | | | | ✓ | |
| ajout d'eau | | ✓ | ✓ | ✓ | ✓ | ✓ | ✓ | | ✓ | ✓ | | | | | | | | | | | | | | |
| prétrait. des taches | | ✓ | ✓ | ✓ | ✓ | ✓ | ✓ | | | | | | | ✓ | | | | | | | | | | |
| rinçage à l'eau claire | ✓ | ✓ | ✓ | ✓ | ✓ | ✓ | ✓ | | ✓ | ✓ | ✓ | | | ✓ | | | ✓ | ✓ | | | | | ✓ | |
| essor. supp. | ✓ | ✓ | ✓ | ✓ | ✓ | ✓ | ✓ | | | | | | | | | | | | | | | | | |
| prélavée | | ✓ | ✓ | ✓ | ✓ | | ✓ | | | | | | | | | | | | | | | | | |
| rinçage tiède | ✓ | ✓ | ✓ | ✓ | ✓ | ✓ | ✓ | ✓ | | | | | | | | | | | | ✓ | ✓ | | | |
| démarrage différé | ✓ | ✓ | ✓ | ✓ | ✓ | ✓ | ✓ | ✓ | ✓ | ✓ | ✓ | ✓ | ✓ | ✓ | ✓ | ✓ | ✓ | ✓ | ✓ | ✓ | ✓ | ✓ | ✓ | |

✓ = Valeurs définies en usine. □ = Paramètres par défaut. ■ = Paramètres non-modifiable.

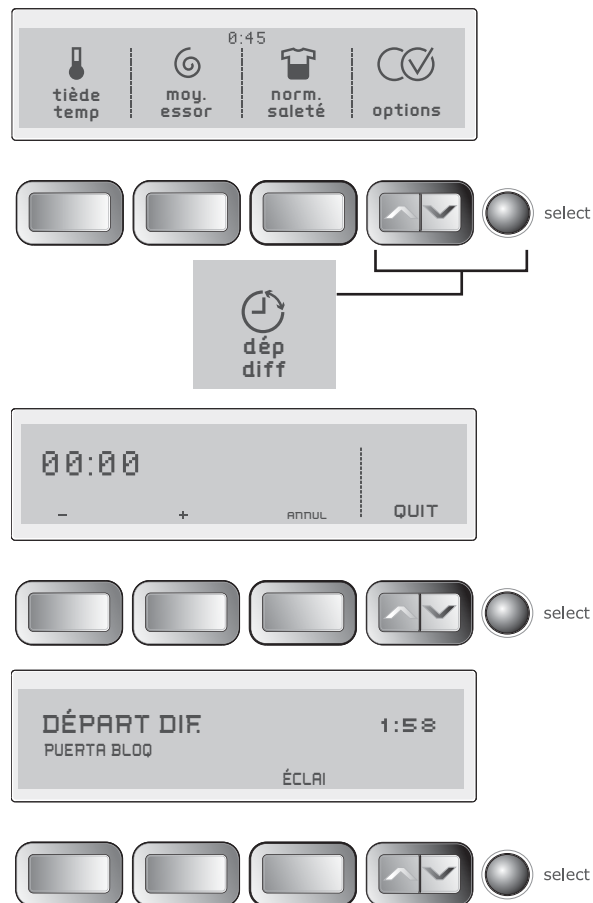
Caractéristiques de l'interface utilisateur

ENREG PRÉF

L'option **enreg préf** (enregistrement des préférences) permet à chaque utilisateur enregistré de personnaliser jusqu'à trois programmes préférés. Consultez le point **enreg préf** de la section « Réglage des préférences de l'interface utilisateur » pour plus de renseignements.

RÉG DES PRÉF

L'option **reg préf** (réglage préférences) vous permet de personnaliser des programmes, de dissimuler la description des programmes, de sélectionner la langue, de régler le volume, la luminosité et le contraste de l'écran, de réinitialiser les réglages, de nettoyer la laveuse et de faire démarer le programme d'installation. Consultez le point **reg préf** de la section « Réglage des préférences de l'interface utilisateur » pour plus de renseignements.

GUIDES D'UTILISATEUR

Naviguez dans l'option **GUID UTIL** (Guides d'utilisateur) pour avoir accès au guide des programmes, au guide des réglages, au guide des options et au guide du réglage des préférences pour obtenir la description des programmes, des températures de lavage, des vitesses d'essorage, des niveaux de saleté, des options des programmes et des préférences de l'utilisateur.

GUIDES DES TACHES

Naviguez dans le guide des tâches pour obtenir des exemples de catégories de tâches. Appuyez sur la touche **SELECT** (sélectionner) ou consultez la section « Élimination des tâches » de ce guide afin d'obtenir des instructions pour éliminer les tâches de façon sécuritaire et efficace.

VERR COMM

Pour verrouiller les commandes entre les programmes, naviguez parmi les options de verrouillage des commandes, appuyez sur **SELECT** (Sélectionner) et le message **VER COM DÉSACT - app. sur SELECT. 3 s pour verr. -** s'affichera. Appuyez sur le bouton **SELECT** (Sélectionner) pour verrouiller les commandes. Pour déverrouiller les commandes, appuyez à nouveau sur **SELECT** (sélectionner) pendant 3 secondes. Utilisez cette option pour prévenir le risque de mise en marche accidentelle par des enfants.

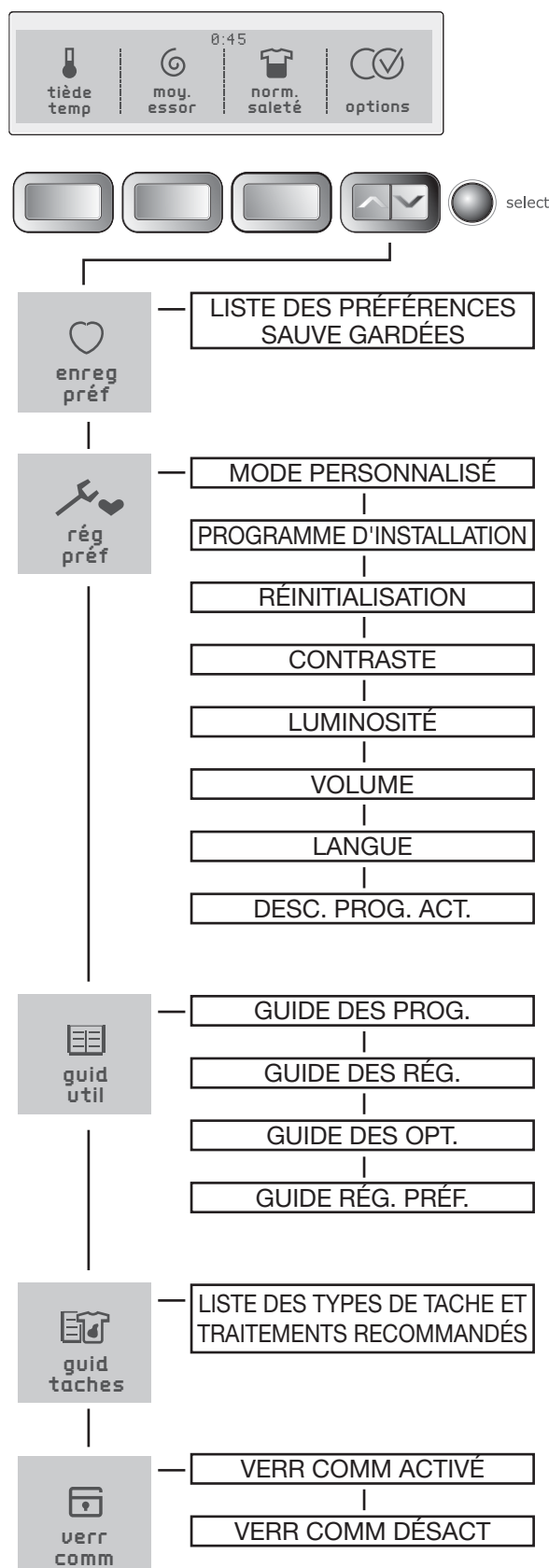

Sauvegarde des réglages préférés

Utilisez l'option **ENREG PRÉF** (enregistrement des préférences) pour nommer et sauvegarder un programme personnalisé avec toutes les options et les réglages de votre choix. Chaque utilisateur peut sauvegarder jusqu'à trois programmes préférés. Veuillez suivre les étapes suivantes :

- Choisissez un programme, un réglage de température, un réglage de vitesse d'essorage, un réglage de niveau de saleté, ainsi que les options que vous désirez.
- Appuyez sur la touche de défilement vers le haut ou vers le bas jusqu'à l'option **ENREG PRÉF**.
- Appuyez sur le bouton **SELECT** (sélectionner) pour accéder à l'écran de sélection du programme préféré.
- Choisissez l'un des trois boutons pour nommer le programme.
- Consultez la page suivante pour apprendre la manière de nommer votre programme préféré.

Par exemple, pour personnaliser le programme **NORMAL** (Normal) afin de pouvoir laver des chemises à l'eau tiède à une vitesse d'essorage final moyenne et à un niveau de saleté normal :

- Tournez le sélecteur de programme à **NORMAL** (Normal).
- Appuyez sur la touche **TEMP** (Température) pour sélectionner une **TIÈDE TEMP**.
- Appuyez sur vitesse d'essorage pour sélectionner une **MOY. ESSOR**.
- Appuyez sur le bouton niveau de saleté pour sélectionner un niveau de **saleté normal**.
- Appuyez sur la touche de défilement vers le haut ou vers le bas jusqu'à l'option **ENREG PRÉF**.
- Appuyez sur le bouton **SELECT** (Sélectionner) pour accéder à l'écran de sélection du programme préféré.
- Appuyez sur le bouton situé sous **mes préf 1**.
- Consultez la page suivante pour apprendre la manière de nommer votre programme préféré.

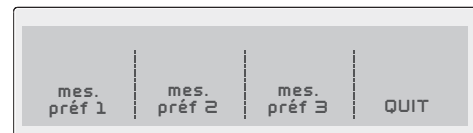

Enregistrement des préférences (suite)

Pour nommer le programme personnalisé pour les chemises, appuyez sur **mes préf 1**.

Sélectionnez le bouton sous **ÀÀÀ** pour nommer le programme personnalisé à l'aide de lettres. Utilisez le bouton sous **123** pour ajouter des chiffres, des caractères de langues étrangères ou des symboles au nom du programme.

Tournez le sélecteur de programme dans un sens ou dans l'autre pour sélectionner les lettres de **C-H-E-M-I-S-E-S**, en faisant une pause après chaque caractère pour permettre au curseur d'avancer. Appuyez sur le bouton sous **SUPPR** (supprimer) pour effacer les entrées incorrectes. Il existe un blanc entre la lettre **E** et **S** pour vous permettre d'insérer des espaces dans votre nom personnalisé. Faites une pause quelques instants sur ce caractère comme vous le feriez avec n'importe quel autre caractère, puis continuez.

Appuyez sur **SELECT** (Sélectionner) pour sauvegarder le nom du programme préféré.

Refaites les étapes pour personnaliser deux autres programmes **mes préf 2** et **mes préf 3**. Vous pouvez changer le nom attribué aux programmes préférés en tout temps en tournant le sélecteur de programme à l'option **PRÉFÉRENCES** et en appuyant sur le bouton sous **MODIF NOMS** (modification des noms).

Consultez le point **PRÉFÉRENCES** de la section « Sélection des programmes » de ce guide pour obtenir des instructions sur le fonctionnement des programmes personnalisés.

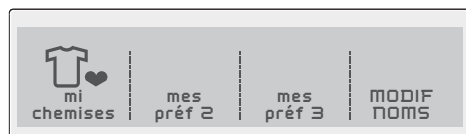
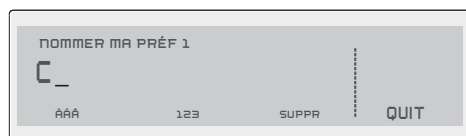

Réglages des préférences

MODE PERSONNALISÉ

PERSONNALISÉ : permet à un maximum de trois membres de la famille de personnaliser jusqu'à trois programmes préférés chacun.

Pour entrer les utilisateurs et leurs programmes préférés personnalisés :

- Appuyez sur la touche de défilement vers le haut ou vers le bas jusqu'à l'option **régl. préf.**. Appuyez sur le bouton **SELECT** (sélectionner) pour accéder au menu des préférences.
- Appuyez de nouveau sur **SELECT** (sélectionner) pour accéder au **PERSONNALISÉ**.
- Appuyez sur le bouton correspondant à **util 1** (utilisateur 1), **util 2** (utilisateur 2) ou **util 3** (utilisateur 3).
- Appuyez sur **SELECT** (sélectionner).

Sélectionnez le bouton sous **ÀÀÀ** pour nommer le programme personnalisé à l'aide de lettres. Utilisez le bouton sous **123** pour ajouter des chiffres, des caractères de langues étrangères ou des symboles au nom du programme.

Tournez le sélecteur de programme dans un sens ou dans l'autre pour sélectionner les caractères contenus dans le nom, en faisant une pause après chaque caractère pour permettre au curseur d'avancer. Appuyez sur le bouton sous **SUPPR** (supprimer) pour effacer les entrées incorrectes. Il existe un blanc entre la lettre **z** et **A** pour vous permettre d'insérer des espaces dans votre nom personnalisé. Faites une pause quelques instants sur ce caractère comme vous le feriez avec n'importe quel autre caractère, puis continuez.

Lorsque le nom est entré, appuyez sur **SELECT** (sélectionner) pour sauvegarder le nom.

Pour modifier des noms tandis que vous êtes en mode **PERSONNALISÉ**, éteignez la laveuse en appuyant sur **CANCEL** (annuler). Appuyez sur n'importe quel autre bouton pour réactiver la laveuse. L'écran affichera le message **pour modif ou fermer UTIL, app SÉLECT**. Vous avez cinq secondes pour appuyer sur **SELECT** (sélectionner); sinon, la laveuse reviendra à son mode de fonctionnement normal avec les réglages de l'utilisateur précédent. Après avoir appuyé sur **SELECT** (sélectionner), vous pouvez choisir parmi les options suivantes : **modif util** (changer d'utilisateur), **modif noms** (modification des noms), **étien** (désactiver) ou **quit** (quitter). Faites votre choix et suivez les directives à l'écran.

Chaque utilisateur peut sélectionner jusqu'à trois programmes préférés. La laveuse mémorisera les réglages des programmes, les options, les préférences, etc. pour chaque utilisateur. Ainsi, chaque utilisateur peut personnaliser ses programmes préférés, sans avoir à sélectionner tous les éléments de son choix chaque fois.

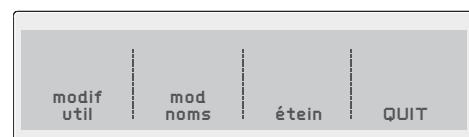
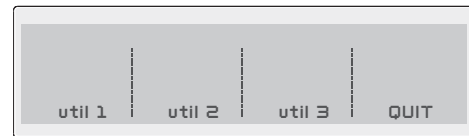

Réglage des préférences (suite)

PROGRAMME D'INSTALLATION

Faites démarrer le programme d'installation (**PROG. INSTAL.**) avant la première utilisation de la laveuse. Retirez tous les articles qui se trouvent dans le tambour de la laveuse et appuyez sur **START** (mise en marche). Pour plus d'information sur l'exécution du programme d'installation, reportez-vous aux *instructions d'installation* qui accompagnent la laveuse.

Si la laveuse a été installée en conformité avec les *instructions d'installation*, le message **INSTAL RÉUS - PORTE PEUT ÊTRE OUVERTE** (installation réussie - la porte peut être ouverte) s'affichera et la laveuse sera prête à être utilisée.

Si la laveuse n'a pas été installée de façon appropriée, le message **PAS D'EAU, BOYAUX DE RAC** (vérifier les tuyaux) ou **DEM. SERVICE 877 435 3287** (Placer un appel de service au 1 877 435-3287) s'affichera pour indiquer l'erreur d'installation.

Il se peut que les erreurs soient attribuables aux éléments suivants :

- **PAS D'EAU** - Les tuyaux d'entrée d'eau ne sont pas raccordés à l'entrée d'eau ou les robinets d'alimentation ne sont pas ouverts. Installez les tuyaux correctement et ouvrez les robinets d'alimentation d'eau.
- **BOYAUX DE RAC** (vérifier les tuyaux) - Le tuyau d'alimentation d'eau chaude peut avoir été raccordé à l'entrée d'eau froide et inversement. Vérifiez si les tuyaux sont adéquatement raccordés. Si l'installation est inversée, débranchez les tuyaux et raccordez-les aux entrées d'eau conformément aux *Instructions d'installation*.
- **DEM. SERVICE** (placer un appel de service) — Cette erreur signifie que vous devez téléphoner à un technicien qualifié (1 877 435-3287).

Exécutez de nouveau le programme d'installation lorsque les corrections ont été apportées.

REMARQUE

Le programme d'installation (**PROG. INSTAL.**) s'ouvre automatiquement une seule fois lorsque la laveuse est mise en marche pour la toute première fois après avoir été installée. Par la suite, si vous souhaitez exécuter de nouveau le programme d'installation après avoir déplacé la laveuse ou modifié des éléments de votre installation, vous pouvez effectuer votre propre programme d'installation en sélectionnant l'option **régl préf** et en suivant les directives à l'écran.

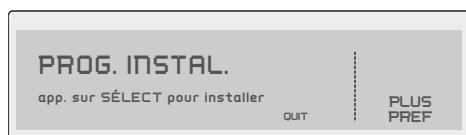

Réglage des préférences (suite)

RÉINITIALISATION

Appuyez sur les boutons désignés pour réinitialiser uniquement le réglage des programmes, les préférences par défaut (utilisateurs, langue, luminosité, volume, etc.) ou tous les réglages par défaut (les réglages des programmes et les préférences par défaut). Appuyez sur le bouton sous **QUIT** pour retourner au mode de fonctionnement normal ou appuyez sur le bouton **CANCEL** (annuler) pour éteindre la laveuse sans effectuer de modifications. Si aucune sélection n'a été effectuée après 30 secondes, la laveuse retournera au mode de fonctionnement normal sans aucune modification. Si vous réinitialisez tous les réglages, le message **PROG. INSTAL.** (programme d'installation) s'affichera comme si la laveuse se mettait en marche pour la toute première fois. Vous pouvez appuyer sur le bouton sous **CANCEL** (annuler) si vous ne souhaitez pas exécuter le programme d'installation de nouveau.

CONTRASTE

Appuyez sur les boutons situés sous les symboles plus (+) ou moins (-) pour augmenter ou diminuer le contraste de l'écran. Appuyez sur **SELECT** (sélectionner) pour confirmer la modification ou appuyez sur le bouton sous **QUIT** pour retourner au mode de fonctionnement normal sans effectuer aucune modification.

LUMINOSITÉ

Appuyez sur les boutons situés sous les symboles plus (+) ou moins (-) pour augmenter ou diminuer la luminosité de l'écran. Appuyez sur **SELECT** (sélectionner) pour confirmer la modification ou appuyez sur le bouton sous **QUIT** pour retourner au mode de fonctionnement normal sans effectuer aucune modification.

VOLUME

Appuyez sur les boutons situés sous les symboles plus (+) ou moins (-) pour augmenter ou diminuer le volume du signal sonore. Appuyez sur **SELECT** (sélectionner) pour confirmer la modification ou appuyez sur le bouton sous **QUIT** pour retourner au mode de fonctionnement normal sans effectuer aucune modification.

LANGUE

Choisissez l'une des langues d'affichage suivantes : anglais, français ou espagnol.

DESCRIPTION DES PROGRAMMES

Le nom du programme, son icône, ainsi qu'une brève description s'affichent pour présenter chaque programme. Pour désactiver l'affichage, appuyez sur **SELECT** (sélectionner). Pour réactiver l'affichage, appuyez sur **SELECT** (sélectionner) et le message **DESC. PROG. ACT. - app. sur SÉLECT. pour désac.**

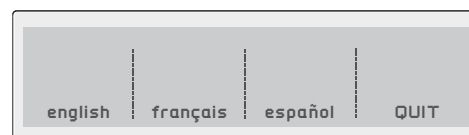
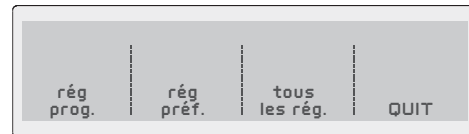
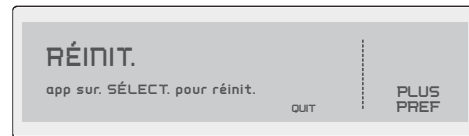

Autres caractéristiques

AFFICHAGE DES DONNÉES DU PROGRAMME

La durée approximative totale du programme s'affiche lorsque le programme est sélectionné. La durée réelle peut être plus longue si la pression d'eau est faible, s'il y a surmoussage ou si la charge se déséquilibre. La durée approximative qui reste au programme s'affiche pendant le programme.

Lorsque du surmoussage est détecté par la laveuse, l'appareil tente de l'éliminer en ajoutant automatiquement jusqu'à quatre cycles de rinçage. Chaque cycle de rinçage supplémentaire effectué par l'appareil ajoute 5 minutes au temps affiché. Si vous avez ajouté une quantité excessive de détergent, le message **TROP DE SAVON** s'affichera.

ÉCLAIRAGE DU TAMBOUR

Le dispositif d'éclairage du tambour s'allume lorsque la porte est ouverte pour éclairer le tambour durant le chargement et le déchargement des articles. Le dispositif d'éclairage s'éteint lorsque vous fermez la porte. Il s'éteindra automatiquement si la porte est laissée ouverte pendant plus de 3 minutes.

Pour allumer la lumière du tambour pendant un programme, appuyez sur le bouton sous **ÉCLAI**. La lumière restera allumée pendant trois minutes. Pour l'éteindre, appuyez de nouveau sur le bouton sous **ÉCLAI**.

PORTE RÉVERSIBLE

La laveuse est équipée d'une porte réversible. Elle peut être installée sur les charnières de gauche ou de droite.



REMARQUE

Reportez-vous à la section « Instructions pour INVERSER LA PORTE » contenue dans les *Instructions d'installation* pour obtenir des directives étape par étape.



AFFICHAGE DES DONNÉES DU PROGRAMME

Aussi, les messages suivants s'affichent à un moment précis pendant le programme :

PORTE VERR.
REMPIS...
PRÉLAVAGE...
LAVAGE... PORTE VERR.
AJOUT DE VAPEUR... PORTE VERR.
RINÇAGE... PORTE VERR.
VIDAGE... PORTE VERR.
ESSORAGE... PORTE VERR.
TERMINÉ - PORTE VERR. -- VEUILLEZ ATTENDRE

Procédures d'élimination des taches

PROCÉDURES SÉCURITAIRES D'ÉLIMINATION DES TACHES

Pour réduire les risques d'incendie, de choc électrique, de blessures ou de dommages à la propriété, suivez les consignes ci-dessous :

- Lisez et observez les instructions des produits d'élimination des taches.
- Conservez les produits d'élimination des taches dans leur contenant d'origine et hors de la portée des enfants.
- Lavez soigneusement tout ustensile utilisé pour manipuler ces produits.
- Ne combinez pas les produits d'élimination des taches, surtout l'ammoniaque et le javellisant. Des vapeurs nocives pourraient être produites.
- Ne lavez pas d'articles qui ont préalablement été lavés, trempés ou éclaboussés avec de l'essence, des solvants de nettoyage à sec ou d'autres substances inflammables ou explosives, puisqu'ils dégagent des vapeurs qui pourraient s'enflammer ou exploser.
- N'utilisez jamais de solvants inflammables, comme de l'essence, à l'intérieur de votre domicile. Les vapeurs pourraient exploser au contact des flammes ou d'étincelles.

POUR ENLEVER EFFICACEMENT LES TACHES :

- Éliminez les taches rapidement.
- Déterminez le type de tache, puis suivez le traitement recommandé dans le tableau de la page suivante.
- Pour effectuer un prétraitement des taches, utilisez un produit de pré-lavage, du détergent liquide ou de la pâte composée de détergent en poudre et d'eau.
- Utilisez de l'eau froide sur des taches de nature inconnue puisque l'eau chaude peut les rendre permanentes.
- Consultez les instructions sur les étiquettes pour connaître les traitements à éviter selon le tissu.
- Vérifiez la solidité de la couleur en essayant le produit détachant sur une couture intérieure.
- Rincez et lavez les articles après les avoir détachés.



AVERTISSEMENT

DANGER DE VAPEUR NOCIVE

Ne combinez pas de javellisant avec d'autres produits chimiques domestiques comme des produits de nettoyage pour toilettes, des produits anti-rouille, de l'acide ou des produits contenant de l'ammoniaque. Ces mélanges peuvent entraîner la production de vapeurs nocives pouvant causer des blessures graves, voire la mort.



Pour de meilleurs résultats

Suivez les instructions sur les étiquettes des articles à laver.

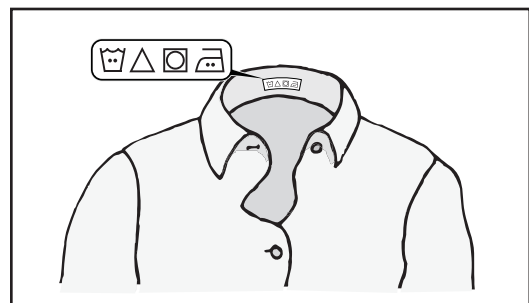

Suggestions pour éliminer les taches

| TACHE | TRAITEMENT |
|--|--|
| Ruban adhésif, gomme à mâcher, colle caoutchouc | Appliquez des glaçons. Essayez l'excédent. Placez la tache (face vers le bas) sur des papiers essuie-tout. Saturer de produit détachant de prélavage ou d'un liquide de nettoyage à sec ininflammable. |
| Purée pour nourrissons, produits laitiers, oeufs | Utilisez un produit contenant des enzymes pour prétraiter ou faire tremper les taches. Faites tremper pendant au moins 30 minutes. Lavez. |
| Boissons (café, thé, boisson gazeuse, jus, boissons alcoolisées) | Prétraitez la tache. Lavez à l'eau froide avec du javellisant non dommageable pour le tissu. |
| Sang | Rincez à l'eau froide. Frottez avec un pain de savon ou prétraitez et trempez dans un produit contenant des enzymes. Lavez avec du javellisant non dommageable pour le tissu. |
| Cire de chandelle, crayon | Grattez l'excédent de cire. Placez la tache (face vers le bas) entre des papiers essuie-tout. Appuyez avec un fer à repasser chaud jusqu'à ce que la cire soit absorbée. Remplacez fréquemment les papiers essuie-tout. Traitez la tache qui reste avec un produit détachant de prélavage ou un liquide de nettoyage à sec ininflammable. Lavez à la main pour éliminer le solvant. Lavez avec du javellisant non dommageable pour le tissu. |
| Chocolat | Prétraitez et trempez dans de l'eau chaude et un produit contenant des enzymes. Lavez avec du javellisant non dommageable pour le tissu. |
| Saleté de col ou de manchette, produits cosmétiques | Prétraitez avec un produit détachant de prélavage ou frottez avec un pain de savon. |
| Décoloration sur un tissu blanc | Utilisez un produit décolorant vendu dans le commerce. Lavez avec du javellisant non dommageable pour le tissu. |
| Gazon | Prétraitez et trempez dans de l'eau chaude et un produit contenant des enzymes. Lavez avec du javellisant non dommageable pour le tissu. |
| Graisse, huile, goudron (beurre, matières grasses, vinaigrette, huile de cuisson, graisse pour véhicule, huile à moteur) | Grattez les résidus du tissu. Prétraitez. Lavez avec l'eau la plus chaude convenant au tissu. Pour les taches tenaces, appliquez un liquide de nettoyage à sec ininflammable au dos de la tache. Remplacez fréquemment les papiers essuie-tout sous la tache. Rincez soigneusement. Lavez avec l'eau la plus chaude convenant au tissu. |
| Encre | Certaines encres peuvent être impossibles à éliminer. Le lavage peut rendre certaines taches permanentes. Utilisez un produit détachant de prélavage, de l'alcool dénaturé ou un liquide de nettoyage à sec ininflammable. |
| Moisissure, roussissement | Lavez avec du javellisant s'il est non dommageable pour le tissu ou trempez dans du javellisant oxygéné et de l'eau chaude avant le lavage. Des vêtements gravement atteints par la moisissure peuvent être endommagés de façon permanente. |
| Boue | Brossez la boue sèche. Prétraitez et trempez dans un produit contenant des enzymes. |
| Moutarde, tomate | Prétraitez avec un produit détachant de prélavage. Lavez avec du javellisant non dommageable pour le tissu. |
| Vernis à ongles | Certaines taches peuvent être impossibles à éliminer. Placez la tache (face vers le bas) sur des papiers essuie-tout. Appliquez du dissolvant de vernis à ongles au dos de la tache. Répétez l'opération, en remplaçant fréquemment les papiers essuie-tout. N'utilisez pas cette technique avec un tissu de soie à l'acétate de cellulose. |
| Peinture, vernis | À BASE D'EAU : Rincez le tissu à l'eau froide alors que la tache est toujours humide. Lavez. Lorsque la peinture est sèche, la tache ne peut pas être éliminée. À BASE D'HUILE ET VERNIS : Utilisez le solvant recommandé sur l'étiquette du contenant de produit. Rincez soigneusement avant de laver. |
| Transpiration | Utilisez un produit détachant de prélavage ou frottez avec un pain de savon. Rincez. Lavez avec un javellisant sans chlorure décolorant dans l'eau la plus chaude convenant au tissu. |
| Rouille, décoloration brune ou jaune | Utilisez un décapant pour la rouille sécuritaire pour le tissu. N'utilisez pas de javellisant contenant du chlorure décolorant puisqu'il pourrait aggraver la décoloration. |
| Cirage | LIQUIDE : Prétraitez avec une pâte composée de détergent en poudre et d'eau. PÂTE : Grattez l'excédent du tissu. Prétraitez avec un produit détachant de prélavage ou un liquide de nettoyage à sec ininflammable. Rincez. Appliquez un détergent sur la section détremnée et frottez. Lavez avec du javellisant non dommageable pour le tissu. |
| Tomate | Prétraitez avec un produit détachant de prélavage. Lavez avec du javellisant non dommageable pour le tissu. |
| Urine, vomissure, mucus, matière fécale | Prétraitez ou trempez dans un produit contenant des enzymes. Lavez avec du javellisant non dommageable pour le tissu. |
| Vin | Prétraitez ou trempez dans l'eau froide. Lavez à l'eau chaude avec du javellisant non dommageable pour le tissu. |

Nettoyage courant de l'intérieur de l'appareil (à des fins préventives)

Pour prévenir la formation de moisissures et de mauvaises odeurs, laissez la porte ouverte pendant quelques heures après l'utilisation de la laveuse ou en tout temps lorsqu'elle n'est pas utilisée.

⚠ ATTENTION

RISQUE D'ENFERMEMENT et DE BASCULEMENT
Une porte ouverte pourrait inciter les enfants à s'y pendre ou à pénétrer dans la laveuse. Si aucun enfant en bas âge n'est présent, vous pouvez laisser la porte entrouverte pour prévenir la formation de moisissures et d'odeurs.

POUR RAFFRAÎCHIR OU NETTOYER L'INTÉRIEUR DE LA LAVEUSE

Pour nettoyer et rafraîchir la laveuse, utilisez le programme **NETTOY. LAV.** Pour obtenir les meilleurs résultats de lavage, utilisez le programme **NETTOY. LAV.** une fois par mois. Pour commencer le programme, appuyez sur Select (Sélectionner) lorsque vous y êtes invité par un rappel automatique ou sélectionnez manuellement le programme en la section **programmes spéciaux**.

➡ IMPORTANT

Les articles laissés dans la laveuse durant le programme de nettoyage du système causeront un déséquilibre important dans le tambour qui pourrait endommager la machine à laver.

Si l'appareil comporte un réservoir pour **LIQUID ONLY** (DÉTERGENT LIQUIDE SEULEMENT), retirez-le du distributeur de détergent. **RETIREZ TOUS LES ARTICLES DU TAMBOUR DE LAVAGE** avant de remplir le compartiment à détergent de 235 ml (1 tasse) d'eau de javel OU d'un sachet de Nettoyant de machine à laver TIDE® WASHING MACHINE CLEANER. **N'UTILISEZ PAS** les deux produits. Pour démarrer le programme, appuyez sur le bouton **start**.



Pour de meilleurs résultats

Faites immédiatement suivre ce programme par un cycle d'essorage seulement et sélectionnez **EXTRA RINSE** (Rinçage additionnel) à la vitesse d'essorage maximale sans détergent ni javellisant pour aider à éliminer tout résidu de javellisant laissé par le programme de nettoyage du système.



REMARQUE

Si le programme de nettoyage du système est annulé ou mis en pause, la laveuse fera 2 cycles de rinçage pour éliminer tout résidu de javellisant se trouvant sur la cuve avant de déverrouiller la porte.

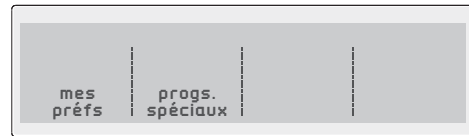

APPUYER SUR LA TOUCHE DE PROG. SPÉCIAUX, ENSUITE TOURNER LE BOUTON DU SÉLECTEUR LE PROGRAMME NETTOY. LAV.



RETIREZ («LIQUID ONLY») LE RÉSERVOIR DE DÉTERGENT LIQUIDE LORSQUE

«MAIN WASH» RÉSERVOIR DE DÉTERGENT PRINCIPAL

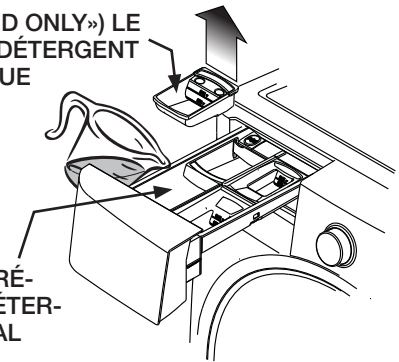

⚠ AVERTISSEMENT

DANGER DE VAPEUR NOCIVE

Ne combinez pas de javellisant avec d'autres produits chimiques domestiques comme des produits de nettoyage pour toilettes, des produits antirouille, de l'acide ou des produits contenant de l'ammoniaque. Ces mélanges peuvent entraîner la production de vapeurs nocives pouvant causer des blessures graves, voire la mort.



Autres nettoyages courants à l'intérieur de l'appareil (à des fins préventives)

NETTOYAGE DU DISTRIBUTEUR



REMARQUE

Le détergent et l'assouplissant peuvent s'accumuler dans le tiroir distributeur. Les résidus doivent être éliminés une ou deux fois par mois.

- Retirez le tiroir en l'ouvrant jusqu'à ce qu'il repose contre la butée
- Appuyez fermement sur la languette de verrouillage située à l'arrière gauche du tiroir. Retirez le tiroir.
- Retirez les contenants des compartiments de prélavage, javellisant et d'assouplissant.
- Rincez le tiroir et les contenants avec de l'eau chaude pour éliminer les accumulations de poudre et de liquide. Une grande quantité de résidus d'assouplissant peut indiquer une dilution inadéquate; un nettoyage plus fréquent peut également être requis.
- Pour nettoyer la cavité de l'orifice du tiroir, utilisez une petite brosse. Éliminez les résidus des parties supérieures et inférieures de la cavité.
- Remplacez la languette en l'insérant dans son orifice jusqu'à ce que vous entendiez un clic. Remettez le tiroir du distributeur en place.

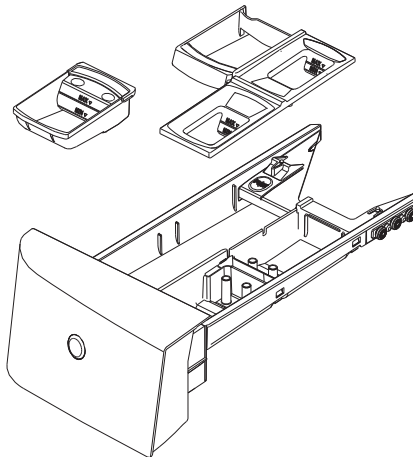
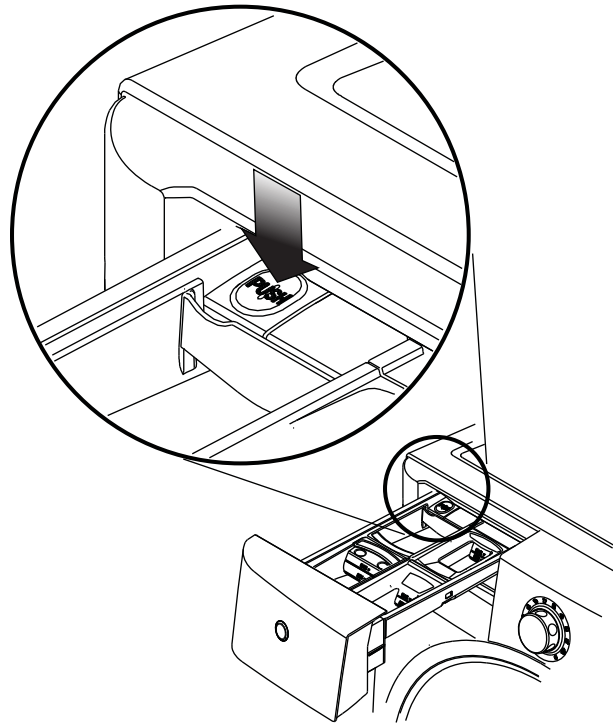

🕒 ENTRETIEN PRÉVENTIF QUOTIDIEN

- Retirez les articles de la laveuse dès la fin du cycle. Un froissage excessif, un transfert de couleurs ou des odeurs peuvent apparaître sur des articles ayant été laissés dans la laveuse.
- Si aucun animal domestique ou enfant en bas âge n'est présent, vous pouvez laisser la porte entrouverte lorsque la laveuse n'est pas utilisée.
- À la fin de la journée de lavage, laissez le tiroir distributeur légèrement entrouvert.
- Asséchez le pourtour de l'ouverture de la porte, le joint flexible et la vitre de la porte. Ces composants doivent toujours être propres pour assurer un joint étanche.
- Après le lavage d'articles très sales, un résidu de saleté peut demeurer sur le tambour. Éliminez ce résidu en essuyant le tambour avec un produit nettoyant domestique non abrasif. Rincez soigneusement à l'eau.
- À l'occasion, essuyez les plis inférieurs du joint flexible pour éliminer la charpie et les autres débris.

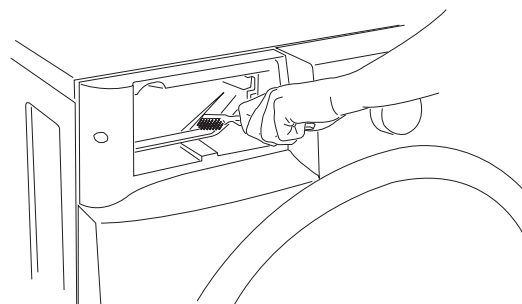

Nettoyage de l'intérieur de l'appareil (en profondeur)

Si le programme de nettoyage du système n'a pas été effectué, que l'entretien et le nettoyage des plis du joint en caoutchouc ont été négligés et que de fortes odeurs, de la moisissure ou des accumulations de résidus se sont formées, suivez la procédure de nettoyage ci-dessous pour aider à éliminer le problème.

PROCÉDURE DE NETTOYAGE - Cuve de la laveuse

Assurez-vous que la cuve est vide (ou qu'il ne s'y trouve aucun vêtement). Ouvrez le tiroir à détergent et versez huit (8) tasses (1,9 L) de javellisant dans le compartiment de détergent de gauche («MAIN WASH»). Sélectionnez le programme **NETTOY. LAV.** en la section **programmes spéciaux**.

Après la fin du programme, vérifiez l'intérieur de la laveuse pour savoir si les odeurs ou les résidus ont été éliminés. S'il est nécessaire d'effectuer un autre nettoyage, répétez la procédure indiquée ci-dessus. Il est possible que le nettoyage nécessite plusieurs programmes selon l'importance des odeurs ou des résidus. Il se peut que les pièces de l'appareil conservent une certaine décoloration en raison des effets qu'auront produits les résidus à long terme.

Pour les zones particulièrement sales qui sont visibles à l'intérieur de la cuve (dont le joint avant en caoutchouc), il est possible de les nettoyer plus efficacement en vaporisant un nettoyant à base de javellisant sur une brosse à récurage, une éponge douce ou un chiffon, puis en frottant ces zones.

➔ IMPORTANT

Portez toujours des gants en caoutchouc ou en latex, et protégez le plancher et les vêtements contre tout dommage.

Si l'odeur persiste après les programmes de nettoyage au javellisant et le nettoyage au moyen du nettoyant à base de javellisant, ouvrez le tiroir à détergent et mettez-y un sachet de nettoyant pour machines à laver TIDE® WASHING MACHINE CLEANER. Sélectionnez un programme de **NETTOY. LAV.**, comme indiqué ci-dessus, et mettez la laveuse en marche.



Pour de meilleurs résultats

Faites immédiatement suivre ce programme par un cycle d'essorage seulement et sélectionnez **EXTRA RINSE** (Rinçage additionnel) à la vitesse d'essorage maximale sans détergent ni javellisant pour aider à éliminer tout résidu de javellisant laissé par le programme de nettoyage du système.

➔ IMPORTANT

À l'avenir, reportez-vous à la section « Nettoyage courant de l'intérieur de l'appareil (à des fins préventives) » pour effectuer le nettoyage de l'appareil, ce qui permettra d'éviter que les problèmes ne se reproduisent.

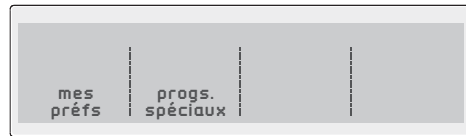

APPUYER SUR LA TOUCHE DE PROG. SPÉCIAUX, ENSUITE TOURNER LE BOUTON DU SÉLECTEUR LE PROGRAMME NETTOY. LAV.

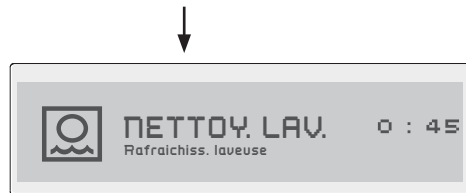

RETIREZ («LIQUID ONLY») LE RÉSERVOIR DE DÉTERGENT LIQUIDE LORSQUE

«MAIN WASH» RÉSERVOIR DE DÉTERGENT PRINCIPAL

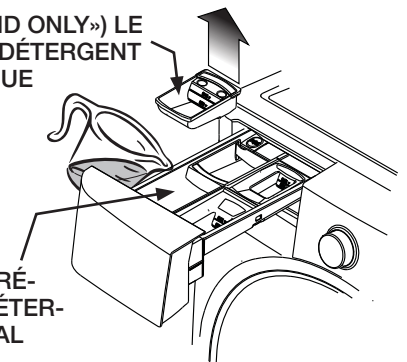

⚠ AVERTISSEMENT

DANGER DE VAPEUR NOCIVE

Ne combinez pas de javellisant avec d'autres produits chimiques domestiques comme des produits de nettoyage pour toilettes, des produits anti-rouille, de l'acide ou des produits contenant de l'ammoniaque. Ces mélanges peuvent entraîner la production de vapeurs nocives pouvant causer des blessures graves, voire la mort.



Nettoyage courant de l'extérieur de l'appareil

- Lorsque le lavage est terminé, essuyez le dessus et les côtés de la laveuse avec un linge humide. Fermez les robinets pour empêcher une montée de pression dans les tuyaux.
- Lavez le corps de l'appareil avec du savon doux et de l'eau. N'utilisez jamais de nettoyeurs puissants, granuleux ou abrasifs.
- Si le corps de l'appareil est taché, nettoyez-le à l'aide de javellisant dilué (1 mesure de javellisant pour 8 d'eau). Rincez plusieurs fois à l'eau claire.
- Éliminez la colle laissée par le ruban ou les étiquettes à l'aide d'un mélange d'eau chaude et de détergent doux. Ou, appliquez le côté collant du ruban.
- Lorsque vous nettoyez les pièces chromées, utilisez du nettoie-vitres contenant de l'ammoniac ou du savon doux et de l'eau.
- Avant de déplacer la laveuse, placez une lisière de carton ou un mince panneau de fibres sous les pieds de mise à niveau avant pour ne pas endommager le plancher.

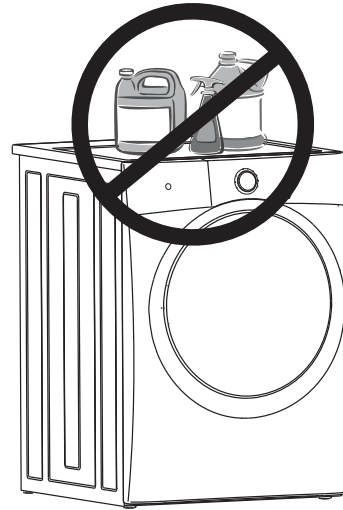

➔ IMPORTANT

À tout moment, vous ne devez ni ranger ni placer des produits de lessive sur le dessus de la laveuse. Ils pourraient endommager son fini ou ses commandes.

Instructions d'Hivernement

➔ IMPORTANT

Si la laveuse est entreposée dans un endroit propice au gel, ou qu'elle est déplacée dans des conditions de gel, suivez ces instructions d'hivernement pour prévenir tout dommage à l'appareil :

1. Fermez les robinets d'alimentation en eau.
2. Débranchez les tuyaux de l'alimentation en eau et purgez l'eau des tuyaux. Drainez l'eau de chaque entrée d'eau à l'aide d'un aspirateur humide/sec afin de vous assurer que tous les robinets d'eau ont été complètement vidés. Si l'eau dans les robinets d'arrivée d'eau gèle, cela entraînera des dommages.
3. Branchez le cordon d'alimentation dans une prise mise à la terre.
4. Ajoutez 1 gallon (3,8 l) de liquide antigel non toxique pour véhicule récréatif (VR) dans le tambour. Fermez la porte.
5. Sélectionnez le programme **SPIN ONLY** (Essorage seulement). Appuyez sur **START** (Départ) et laissez vidanger l'appareil pendant 1 minute pour éliminer toute l'eau. Une certaine quantité de liquide antigel pour VR demeurera dans l'appareil.
6. Appuyez sur **CANCEL** (Annuler), débranchez le cordon d'alimentation, asséchez l'intérieur du tambour et fermez la porte.
7. Retirez le distributeur de détergent. Videz l'eau des compartiments et asséchez-les. Remplacez le tiroir.
8. Entreposez la laveuse en position debout.
9. Pour éliminer l'antigel de la laveuse après l'entreposage, faites fonctionner l'appareil à vide pendant un programme complet en utilisant du détergent. N'ajoutez pas à la charge de lavage.



Problèmes de lavage fréquents

L'élimination inadéquate de la saleté et des taches, la présence de résidus de charpie ou d'écume et les dommages causés aux tissus constituent les problèmes reliés au lavage les plus fréquents. Pour éviter ces problèmes et obtenir des résultats de lavage optimaux, suivez ces suggestions fournies par la Soap and Detergent Association.

| PROBLÈME | CAUSES POSSIBLES | SOLUTIONS | MESURES PRÉVENTIVES |
|------------------------------|--|---|---|
| Taches bleues | <ul style="list-style-type: none"> Détergent liquide ou assouplissant non dilué versé directement sur le tissu. | <ul style="list-style-type: none"> Si le détergent est en cause, mélangez 1 tasse (240 ml) de vinaigre blanc avec 1 litre d'eau dans un contenant en plastique. Faites tremper l'article pendant 1 heure. Rincez. Si l'assouplissant est en cause, frottez les taches avec un pain de savon. Lavez. | <ul style="list-style-type: none"> Évitez d'ajouter un surplus de détergent et d'assouplissant dans les compartiments du distributeur. |
| Décoloration, grisonnement | <ul style="list-style-type: none"> Quantité insuffisante de détergent. La température de l'eau est trop basse. Mauvais triage. | <ul style="list-style-type: none"> Lavez de nouveau avec la quantité de détergent recommandée et l'eau la plus chaude convenant au tissu. Ajoutez du javellisant non dommageable pour le tissu. | <ul style="list-style-type: none"> Triez les articles par degré de saleté et par couleur. Utilisez la quantité de détergent recommandée, l'eau la plus chaude convenant au tissu et un javellisant non dommageable pour ce dernier. |
| Taches grasses et huileuses | <ul style="list-style-type: none"> Quantité insuffisante de détergent. Assouplissant non dilué versé directement sur le tissu. | <ul style="list-style-type: none"> Traitez avec un produit détachant de pré-lavage ou un détergent liquide. Augmentez la quantité de détergent ou la température de l'eau. Lavez de nouveau. Frottez les taches d'assouplissant avec un pain de savon. | <ul style="list-style-type: none"> Utilisez la quantité de détergent recommandée et l'eau la plus chaude convenant au tissu. Ne versez pas l'assouplissant directement sur le tissu. Consultez « Instructions d'utilisation de votre laveuse » (Étape 5). |
| Trous, déchirures ou accrocs | <ul style="list-style-type: none"> Usage incorrect de javellisant. Fermetures à glissière, agrafes ou boucles non fermées. Déchirures et fils brisés. Surcharge de l'appareil. Dégradation du tissu. | <ul style="list-style-type: none"> Peut être irréversible si les déchirures et les coutures ne peuvent pas être réparées. | <ul style="list-style-type: none"> Ne versez jamais de javellisant directement sur le tissu. Vérifiez l'état des articles avant le lavage. Consultez « Instructions d'utilisation de votre laveuse » (Étapes 2 et 5). |
| Charpie | <ul style="list-style-type: none"> Mauvais triage. Mouchoirs laissés dans les poches. Surcharge de l'appareil. Quantité insuffisante de détergent. Du détergent non dissous a laissé un résidu ressemblant à de la charpie. L'électricité statique attire la charpie. La charge a été lavée trop longtemps. | <ul style="list-style-type: none"> Réduisez la taille de la charge. Lavez de nouveau en utilisant les bonnes quantités d'eau (à la température recommandée) et de détergent. Ajoutez du conditionneur d'eau sans précipitation à l'eau de lavage pour éliminer les résidus de détergent. Ajoutez de l'assouplissant liquide au dernier rinçage. Séchez la charge dans la sècheuse. Éliminez la charpie avec une brosse à charpie ou avec un rouleau. | <ul style="list-style-type: none"> Consultez « Instructions d'utilisation de votre laveuse » (Étapes 1 et 2). Ne surchargez pas l'appareil. Suivez toutes les recommandations (température et quantité d'eau, quantité de détergent et durée du lavage). |

Problèmes de lavage fréquents (suite)

| PROBLÈME | CAUSES POSSIBLES | SOLUTIONS | MESURES PRÉVENTIVES |
|---|---|---|---|
| Peluchage (Les fibres se détachent en formant des balles qui s'accrochent au tissu.) | <ul style="list-style-type: none"> Le peluchage est normal avec des tissus synthétiques et sans repassage. Cela est causé par l'usure normale. | <ul style="list-style-type: none"> Utilisez une brosse à charpie ou un grattoir pour éliminer les peluches. | <ul style="list-style-type: none"> Utilisez de l'assouplissant dans la laveuse pour lubrifier les fibres. Pendant le repassage, utilisez de l'empois ou un produit de finition sur les cols et manchettes. Placez les articles à l'envers pour minimiser le frottement. |
| Résidus ou poudre sur les articles foncés. Tissus raides et rugueux. | <ul style="list-style-type: none"> Détergent non dissous. Certains détergents à granules peuvent se combiner aux minéraux contenus dans l'eau dure pour former un résidu. Surcharge de l'appareil. | <ul style="list-style-type: none"> Lavez de nouveau. | <ul style="list-style-type: none"> Augmentez la température de l'eau, lavez avec l'eau la plus chaude permise pour le tissu. Ne surchargez pas l'appareil. Utilisez un détergent liquide ou un conditionneur d'eau sans précipitation avec un détergent en poudre. |
| Froissage | <ul style="list-style-type: none"> Surcharge de l'appareil. Programme de lavage incorrect pour la charge. | <ul style="list-style-type: none"> Réduisez la taille de la charge. Rincez à l'eau froide avec de l'assouplissant liquide au programme CASUAL (Tout-aller) ou DELICATE (Délicat). | <ul style="list-style-type: none"> Ne surchargez pas l'appareil. Retirez les articles de la laveuse dès la fin du programme. Utilisez de l'assouplissant liquide. |
| Accumulation de saleté corporelle jaune sur les tissus synthétiques. | <ul style="list-style-type: none"> Temps d'agitation trop court. La température de l'eau est trop basse. Quantité insuffisante de détergent. | <ul style="list-style-type: none"> Trempez dans un renforçateur de détergent ou dans un produit contenant des enzymes. Lavez avec l'eau la plus chaude convenant au tissu et utilisez le programme CASUAL (Tout-aller). Ajoutez du détergent. Ajoutez du javellisant convenant au tissu ou traitez avec un produit décolorant. | <ul style="list-style-type: none"> Sélectionnez le bon programme de lavage. Utilisez la quantité de détergent recommandée. Lavez régulièrement les tissus synthétiques dans l'eau chaude ou tiède. |
| Taches de rouille jaunes ou brunes | <ul style="list-style-type: none"> Fer ou manganèse dans l'alimentation en eau, les conduites ou le chauffe-eau. | <ul style="list-style-type: none"> Pour restaurer une charge de blancs décolorés, utilisez un décapant pour la rouille non dommageable pour le tissu. N'utilisez pas de javellisant pour éliminer les taches de rouille. Cela pourrait accentuer la décoloration. | <ul style="list-style-type: none"> Utilisez un adoucisseur d'eau sans précipitation. Avant le lavage, faites couler l'eau chaude pendant quelques minutes pour nettoyer les tuyaux. Occasionnellement, vidangez le chauffe-eau. Pour un problème persistant, installez un filtre à matières ferreuses dans votre système d'alimentation en eau. |

Problèmes de lavage fréquents (suite)

| PROBLÈME | CAUSES POSSIBLES | SOLUTIONS | MESURES PRÉVENTIVES |
|---|---|--|--|
| Taches et accumulations de résidus ou croissance de moisissures sur le joint d'étanchéité | <ul style="list-style-type: none"> • Humidité dans la laveuse. • Utilisation de détergents non classés HE. • Dosage trop grand de détergent. • Surcharge du tambour de lavage. • Oubli d'une charge mouillée dans la laveuse. • Lavages à l'eau froide qui ne dissoudraient ou n'élimineraient pas complètement le détergent. | <ul style="list-style-type: none"> • Effectuez un cycle de NETTOY. LAV. • Pour éliminer les taches, vaporisez le joint d'étanchéité de nettoyant de moisissures Comet^{MC} Spray Gel Mildew Stain Remover et frottez-le à l'aide d'une brosse. • N'utilisez seulement que des détergents de type HE (Haute efficacité) avec les dosages prescrits. • Retirez la charge lavée immédiatement après le cycle de lavage. | <ul style="list-style-type: none"> • Faites fonctionner un déshumidificateur dans la salle de lavage. • Évitez d'ajouter un surplus de détergent et d'assouplissant dans les compartiments du distributeur. • Essuyez l'intérieur de la laveuse et le joint d'étanchéité après chaque lavage. |
| Taches et accumulations de résidus ou croissance de moisissures dans le tiroir distributeur | <ul style="list-style-type: none"> • Humidité dans la laveuse. • Utilisation de détergents non classés HE. • Dosage trop grand de détergent. | <ul style="list-style-type: none"> • Retirez le tiroir distributeur et, avec un chiffon humecté d'une solution de 175 ml (¾ de tasse) d'eau de javel mélangée à 3,8 l (1 gal) d'eau chaude, essuyez-le ainsi que ses contenants. Rincez à fond et répétez au besoin. Remettez le tiroir en place. REMARQUE : Portez des gants en latex d'élastomère-caoutchouc. Protégez le plancher et vos vêtements des égouttements ou des éclaboussures de javellisant. • N'utilisez seulement que des détergents de type HE (Haute efficacité) avec les dosages prescrits. | <ul style="list-style-type: none"> • Évitez d'ajouter un surplus de détergent et d'assouplissant dans les compartiments du distributeur. |
| Résidus d'eau dans le pli du joint flexible | <ul style="list-style-type: none"> • Résultat du lavage et fait partie du fonctionnement normal. | <ul style="list-style-type: none"> • Après chaque lavage, essuyez l'intérieur du pli du joint avec une serviette propre et sèche. | |
| Odeurs | <ul style="list-style-type: none"> • Humidité dans la laveuse. • Utilisation de détergents non classés HE. • Dosage trop grand de détergent. • Oubli d'une charge mouillée dans la laveuse. • Lavages à l'eau froide qui ne dissoudraient ou n'élimineraient pas complètement le détergent. | <ul style="list-style-type: none"> • Effectuez un cycle de NETTOY. LAV. • Après chaque lavage, essuyez l'intérieur du pli du joint avec une serviette propre et sèche. • N'utilisez seulement que des détergents de type HE (Haute efficacité) avec les dosages prescrits. • Retirez la charge lavée immédiatement après le programme de lavage. • Versez 235 ml (1 tasse) d'eau de javel dans le tuyau de drainage vertical; laissez agir 24 heures et rincez à l'eau courante. | <ul style="list-style-type: none"> • Laissez la porte de la laveuse et le tiroir distributeur ouverts durant quelques heures après les lavages ou en tout temps lorsque la laveuse n'est pas utilisée. |

Liste de vérification avant service

Avant de faire appel au service après-vente, consultez cette liste. Cela pourrait vous faire économiser temps et argent. Cette liste décrit des situations courantes qui ne sont causées ni par un défaut de fabrication ni par un matériau défectueux de la laveuse.

| PROBLÈME | CAUSE POSSIBLE | SOLUTION |
|---|---|--|
| BRUIT | | |
| Bruit aigu de « moteur d'avion ». | Un certain bruit de moteur pendant le programme d'essorage est tout à fait normal. | |
| Son de crécelle ou cognement. | Des corps étrangers, comme la monnaie ou des épingles, peuvent s'être logés dans le tambour ou la pompe. | Arrêtez la laveuse et vérifiez le tambour. Si le bruit persiste après avoir redémarré la laveuse, des objets sont peut-être logés dans la pompe. Téléphonnez à votre technicien de service autorisé. |
| | Des boucles de ceinture ou des attaches métalliques frappent le tambour. | Pour éviter tout bruit inutile et tout dommage au tambour, fermez les agrafes et retournez les articles à laver. |
| Claquement. | De lourdes charges peuvent produire un bruit de cognement. Cela est habituellement normal. Si les bruits persistent, la laveuse est probablement déséquilibrée. | Arrêtez la laveuse et répartissez la charge de nouveau. |
| Bruit de vibration. | La laveuse ne repose pas correctement sur le plancher. | Déplacez la laveuse pour qu'elle repose fermement sur le plancher. Réglez les pieds de mise à niveau. Reportez-vous aux INSTRUCTIONS D'INSTALLATION pour plus de détails. |
| | Les boulons d'expédition et le bloc en mousse n'ont pas été retirés pendant l'installation. | Consultez les INSTRUCTIONS D'INSTALLATION pour savoir comment retirer les boulons d'expédition et le bloc en mousse. |
| | La charge est mal distribuée dans le tambour. | Arrêtez la laveuse et répartissez la charge. |
| EN MARCHÉ | | |
| La laveuse ne démarre pas. | Le cordon d'alimentation n'est pas branché ou la fiche est lâche. | Assurez-vous que la fiche est bien serrée dans la prise murale. |
| | Les fusibles domestiques sont grillés, le disjoncteur du circuit est déclenché ou une panne électrique est survenue. | Remplacez le fusible ou réenclenchez le disjoncteur. N'augmentez pas la capacité du fusible. Si le circuit est surchargé, faites corriger le problème par un électricien qualifié. Si le problème est lié à une panne électrique, appelez votre fournisseur d'électricité. |
| | Les robinets d'alimentation en eau ne sont pas ouverts. | Ouvrez les robinets d'alimentation en eau. |
| | Le moteur surchauffe. Le moteur de la laveuse s'arrête s'il surchauffe. | Il redémarre automatiquement après une période de refroidissement allant jusqu'à 30 minutes (si la laveuse n'a pas été arrêtée manuellement). |
| | La porte de la laveuse n'est pas complètement fermée. | Fermez la porte. |
| La laveuse n'essore pas. | La charge est trop petite. | Ajoutez un ou deux articles pour équilibrer la charge. |
| Résidus dans le tambour. | Articles très souillés. | Essuyez le tambour avec un nettoyant domestique non abrasif, puis rincez. Secouez ou brossez l'excédent de saleté et de sable des articles avant le lavage. |
| L'écran ACL affiche MODE DÉMO . | La laveuse a été programmée pour effectuer des démos en boucle. | Pour rétablir les réglages préprogrammés à l'usine, appuyez simultanément sur les boutons SPIN SPEED (Vitesse d'essorage) et SOIL (Saleté), et maintenez-les enfoncés pendant 5 secondes. |
| La porte a de la difficulté à ouvrir après l'enfoncement du loquet à pression Touch-2-Open. | L'eau se trouvant sur les soufflets peut avoir séché, ce qui a laissé des résidus sur la vitre de la porte après une période prolongée où l'appareil n'a pas été utilisé ou après des vacances. | Nettoyez les résidus qui se trouvent sur la vitre de la porte et essuyez la partie avant de l'ouverture des soufflets au moyen d'eau tiède et de savon. |
| | | Si le problème persiste, essayez la partie avant de l'ouverture des soufflets au moyen d'un vaporisateur ou de chiffons Lemon Pledge®. |

Liste de vérification (suite)

| PROBLÈME | CAUSE POSSIBLE | SOLUTION |
|---|--|---|
| EAU | | |
| De l'eau s'accumule dans les plis du soufflet à la fin du programme. | C'est le résultat du lavage et cela fait partie du fonctionnement normal de l'appareil. | |
| De l'eau s'accumule dans les compartiments d'assouplissant et de javellisant. | Cela est dû au siphonnement et fait partie du fonctionnement normal de l'appareil. | L'eau peut être retirée en retirant le tiroir distributeur (reportez-vous à la section Entretien et nettoyage de ce guide) et en vidangeant l'eau dans le tambour vide ou dans l'évier. |
| La charge est trop mouillée après l'essorage. | La laveuse est surchargée. | Ne surchargez pas l'appareil. Consultez « Instructions d'utilisation de votre laveuse » (Étape 4). |
| | La charge est trop petite. | Ajoutez un ou deux articles pour équilibrer la charge. |
| | La charge est déséquilibrée. | Redistribuez la charge pour permettre un essorage adéquat. |
| | Le tuyau de vidange est entortillé. | Redressez le tuyau de vidange. |
| L'eau ne pénètre pas dans la laveuse ou elle y pénètre très lentement. | L'alimentation en eau n'est pas adéquate. | Vérifiez le fonctionnement d'un autre robinet de la maison. Attendez que l'alimentation en eau et la pression augmentent. |
| | Les robinets d'alimentation en eau ne sont pas complètement ouverts. | Ouvrez complètement les robinets d'eau chaude et d'eau froide. |
| | De l'eau est utilisée à un autre endroit dans la maison. La pression de l'eau doit être d'au moins 260 kPa (30 lb/po ²). | Évitez d'utiliser de l'eau ailleurs pendant que la laveuse se remplit. |
| | Les tuyaux d'alimentation en eau sont entortillés. | Redressez les tuyaux. |
| L'eau chaude ou tiède n'est pas assez chaude. | La température du chauffe-eau est trop basse ou le chauffe-eau est situé à une trop grande distance de la laveuse. | Mesurez la température de l'eau chaude près du robinet avec un thermomètre à friandise ou à viande. La température de l'eau doit être d'au moins 49 °C (120 °F). Modifiez les réglages du chauffe-eau au besoin. |
| | L'eau chaude est utilisée à un autre endroit dans la maison. | Évitez d'utiliser l'eau chaude à un autre endroit de la maison avant ou pendant un lavage. Il peut ne pas y avoir suffisamment d'eau chaude pour effectuer un lavage convenable. Si le problème persiste, votre système d'eau chaude peut ne pas pouvoir alimenter plus d'une source à la fois. |
| L'eau dans la laveuse ne s'écoule pas ou s'écoule lentement. | Le tuyau de vidange est entortillé ou obstrué. | Redressez et nettoyez le tuyau de vidange. |
| | Le tuyau d'évacuation est trop haut. La hauteur maximale du tuyau d'évacuation est de 2,4 m (8 pi). | Réduisez la hauteur du tuyau d'évacuation à moins de 2,4 m (8 pi). Reportez-vous aux INSTRUCTIONS D'INSTALLATION. |
| | Les tuyaux de vidange de la maison sont obstrués. | Débouchez les tuyaux de vidange. Communiquez avec un plombier au besoin. |
| Fuites d'eau. | Le raccord du tuyau de remplissage est lâche au robinet ou à la laveuse. | Vérifiez et serrez les raccords des tuyaux. Installez les rondelles de caoutchouc fournies avec la laveuse. |
| Surmoussage. | Mauvais détergent. | Effectuez un programme de rinçage. Utilisez un détergent haute efficacité qui produit une faible quantité de mousse. |
| | Surplus de détergent. | Effectuez un programme de rinçage. Utilisez moins de détergent à l'avenir. |
| Températures de lavage et de rinçage inadéquates. | Les tuyaux d'eau chaude et d'eau froide sont raccordés aux mauvais robinets. | Raccordez le tuyau d'eau chaude au robinet d'eau chaude et le tuyau d'eau froide au robinet d'eau froide. |
| L'eau pénètre dans la cuve de lavage, mais ne la remplit pas. | Le tuyau d'évacuation est trop bas. Le tuyau d'évacuation doit être à au moins 60 cm (23,6 po) de hauteur pour empêcher l'effet de siphon. | Augmentez la hauteur du tuyau d'évacuation à au moins 60 cm (23,6 po). Reportez-vous aux INSTRUCTIONS D'INSTALLATION. |

Votre appareil est couvert par une garantie limitée d'un an. Pendant un an à partir de la date d'achat d'origine, Electrolux réparera ou remplacera les pièces de cet appareil qui présentent un défaut de matériau ou de fabrication, si cet appareil est installé, utilisé et entretenu selon les instructions fournies. De plus, votre appareil est couvert par une garantie limitée supplémentaire d'un an, sur les pièces seulement. Au cours de la deuxième année à compter de la date d'achat d'origine, Electrolux paiera les pièces de cet appareil qui présentent un défaut de matériau ou de fabrication, si cet appareil est installé, utilisé et entretenu selon les instructions fournies.

Exclusions

Cette garantie ne couvre pas ce qui suit :

1. Les appareils dont les numéros de série originaux ont été enlevés, modifiés ou qui ne sont pas facilement déterminables.
2. Les appareils qui ont changé de propriétaire ou qui se trouvent à l'extérieur des États-Unis ou du Canada.
3. La rouille à l'intérieur ou à l'extérieur de l'appareil.
4. Les produits vendus « tels quels » ne sont pas couverts par cette garantie.
5. Les produits utilisés dans des établissements commerciaux.
6. Les appels de service qui ne concernent pas un mauvais fonctionnement, un défaut de fabrication ni un vice de matériau, ou les appels effectués pour les appareils qui ne font pas l'objet d'un usage domestique ou qui ne sont pas utilisés conformément aux instructions fournies.
7. Les appels de service visant à vérifier l'installation de votre appareil ou à obtenir des instructions concernant l'utilisation de votre appareil.
8. Les frais encourus afin de rendre l'appareil accessible pour une réparation, ce qui comprend la dépose de garnitures, d'armoires, d'étagères, etc., qui ne faisaient pas partie de l'appareil lorsqu'il a quitté l'usine.
9. Les appels de service qui concernent la réparation ou le remplacement des ampoules, des filtres à air, des filtres à eau, d'autres matériels ou des boutons, poignées ou autres pièces esthétiques.
10. Les coûts de ramassage et de livraison; votre appareil est conçu pour être réparé à la maison.
11. Les frais supplémentaires comprenant, sans en exclure d'autres, les appels de service en dehors des heures normales de bureau, en fin de semaine ou un jour férié, les droits de péage, les frais de convoyage ou les frais de déplacement pour les appels de service dans des endroits isolés, notamment l'État de l'Alaska.
12. Les dommages causés au fini de l'appareil ou à la maison pendant le transport ou l'installation, y compris, sans s'y limiter, aux planchers, aux armoires, aux murs, etc.
13. Les dommages causés par : des réparations effectuées par des techniciens non autorisés; l'utilisation de pièces autres que les pièces Electrolux d'origine ou qui n'ont pas été obtenues par l'entremise d'un réparateur autorisé; ou les causes étrangères comme l'abus, la mauvaise utilisation, une alimentation électrique inadéquate, un accident, un incendie ou une catastrophe naturelle.

AVERTISSEMENT CONCERNANT LES GARANTIES IMPLICITES; LIMITATIONS DES RECOURS

L'UNIQUE RECOURS DU CLIENT EN VERTU DE CETTE GARANTIE LIMITÉE EST LA RÉPARATION OU LE REMPLACEMENT DU PRODUIT COMME DÉCRIT PRÉCÉDEMMENT. **LES RÉCLAMATIONS BASÉES SUR DES GARANTIES IMPLICITES, Y COMPRIS LES GARANTIES IMPLICITES DE QUALITÉ MARCHANDE OU D'ADAPTATION À UN USAGE PARTICULIER, SONT LIMITÉES À UN AN OU À LA PÉRIODE LA PLUS COURTE PERMISE PAR LA LOI, QUI NE DOIT PAS ÊTRE INFÉRIEURE À UN AN.** ELECTROLUX NE POURRA ÊTRE TENUE RESPONSABLE DES DOMMAGES ACCESSOIRES OU INDIRECTS NI DES DOMMAGES MATÉRIELS ET DES DÉPENSES IMPRÉVUES RÉSULTANT D'UNE VIOLATION DE CETTE GARANTIE ÉCRITE OU DE TOUTE AUTRE GARANTIE IMPLICITE. CERTAINS ÉTATS ET CERTAINES PROVINCES NE PERMETTENT AUCUNE RESTRICTION OU EXEMPTION SUR LES DOMMAGES ACCESSOIRES OU INDIRECTS NI RESTRICTION SUR LES GARANTIES IMPLICITES. DANS CE CAS, CES RESTRICTIONS OU EXEMPTIONS POURRAIENT NE PAS ÊTRE APPLICABLES. CETTE GARANTIE ÉCRITE VOUS DONNE DES DROITS LÉGAUX PRÉCIS. IL SE PEUT QUE VOUS AYEZ D'AUTRES DROITS VARIANT SELON L'ÉTAT OU LA PROVINCE.

Si vous devez faire appel au service de réparation

Conservez votre reçu, votre bon de livraison ou toute autre preuve de paiement valide permettant d'établir la période de la garantie au cas où vous auriez besoin de faire appel au service de réparation. Si une réparation est effectuée, il est dans votre intérêt d'obtenir et de conserver tous les reçus. Le service auquel vous avez recours en vertu de cette garantie doit être obtenu en communiquant avec Electrolux aux adresses ou aux numéros de téléphone ci-dessous.

Cette garantie n'est valide qu'aux États-Unis, à Puerto Rico et au Canada. Aux États-Unis et à Puerto Rico, votre appareil est garanti par Electrolux Major Appliances North America, une division d'Electrolux Home Products, Inc. Au Canada, votre appareil est garanti par Electrolux Canada Corp. Nul n'est autorisé à modifier les obligations contenues dans cette garantie ni à y apporter des ajouts. Les obligations de cette garantie concernant la réparation et les pièces doivent être remplies par Electrolux ou par une compagnie de réparation autorisée. Les caractéristiques et spécifications décrites ou illustrées peuvent être modifiées sans préavis.

ÉTATS-UNIS

1-877-435-3287

Electrolux Home Products, Inc.,
North America
10200 David Taylor Drive
Charlotte, NC 28262

CANADA

1-800-265-8352

Electrolux Canada Corp.
5855, Terry Fox Way
Mississauga, Ontario
L5V 3E4

