

## Use & Care Guide

IQ-Touch™ Front-Load Gas & Electric Dryer

## Guía de Uso y Cuidado

Secadora eléctrica y a gas de carga frontal IQ-Touch<sup>MC</sup>

## Guide d'utilisation et d'entretien

Sécheuse à gaz et à l'électricité à chargement frontal IQ-Touch<sup>MC</sup>

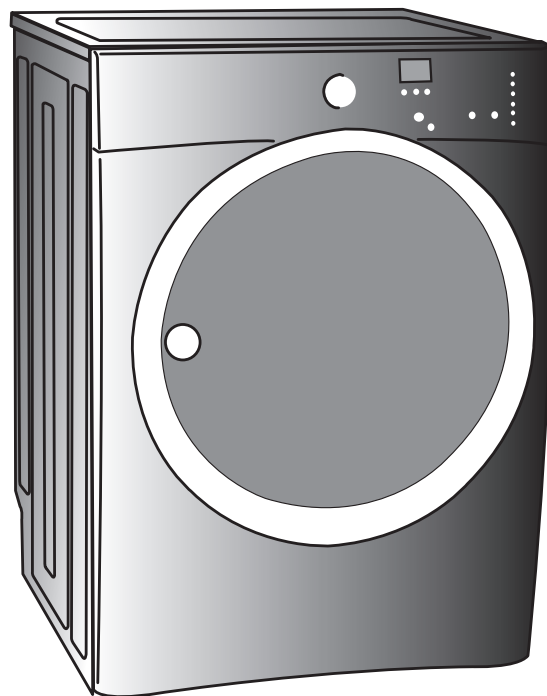

 **Electrolux**

## Lea y conserve esta guía

Gracias por elegir **Electrolux**, la nueva marca de alta calidad de electrodomésticos para el hogar. Esta *Guía de uso y cuidado* forma parte de nuestro compromiso de satisfacer al cliente y de ofrecer un producto de calidad a través de la vida útil de su nuevo electrodoméstico.

Consideramos que con su compra se establece el comienzo de una relación. A fin de garantizarle un servicio técnico útil, le sugerimos que anote en esta página la información importante sobre el producto.

## Anote estos datos para referencia rápida

Fecha de compra

Número de modelo Electrolux

Número de serie Electrolux

### **NOTA**

Al registrar su producto con Electrolux nos permite servirle mejor. Puede registrar su producto en línea en [www.electroluxappliances.com](http://www.electroluxappliances.com) o enviando su tarjeta de registro por correo.

## ¿Preguntas?

Para obtener asistencia telefónica gratuita en los Estados Unidos y Canadá:  
**1-877-4ELECTROLUX (1-877-435-3287)**

Para obtener asistencia e información en línea sobre el producto,  
visite:<http://www.electroluxappliances.com>

## Índice

Dónde obtener información.....	2	• Nivel de secado .....	16
SEGURIDAD .....	3-5	• Opciones .....	17-18
Características/funciones.....	6	• Características/funciones de la secadora .....	19
Instrucciones de funcionamiento .....	7-20	• Tabla de ajustes de secado .....	20
• Primeros Pasos.....	7	Cuidado y limpieza .....	21
• Sonidos normales de funcionamiento.....	7	Soluciones de problemas comunes.....	22-24
• Cómo usar la secadora .....	8-10	• Problemas comunes de secado .....	22
• Selección de ciclos.....	11-14	• Lista de verificación de prevención de servicio...	23-24
• Temperatura de secado.....	15	Información sobre la garantía.....	25-26

## Instrucciones importantes de seguridad

### Identificación de los símbolos, palabras y avisos de seguridad

Su seguridad y la de otros a su alrededor es muy importante.

Hemos incluido muchos mensajes importantes de seguridad en la *Guía de uso y cuidado*, las *instrucciones de instalación* y el electrodoméstico. Siempre lea y obedezca todos los mensajes de seguridad.

Las indicaciones de seguridad incluidas en este manual aparecen precedidas de un aviso titulado “**ADVERTENCIA**” o “**PRECAUCIÓN**”, de acuerdo con el nivel de riesgo.

**ADVERTENCIA** Este símbolo le advierte sobre situaciones que pueden causar lesiones personales graves, la muerte o daños materiales.

**PRECAUCIÓN** Este símbolo le advierte sobre situaciones que pueden causar lesiones personales o daños materiales.

### NOTA

Las instrucciones que aparecen en esta *Guía de uso y cuidado* no tienen como objetivo cubrir todas las posibles condiciones o situaciones que puedan presentarse. Al instalar, utilizar o reparar/mantener cualquier artefacto, se debe proceder con cuidado y sentido común.

**Conserve estas instrucciones para referencia futura.**

### ADVERTENCIA

Para su seguridad, debe seguir la información de esta guía para minimizar el riesgo de incendio o explosión o para evitar daños a la propiedad, lesiones personales o incluso la muerte.

No almacene ni utilice gasolina ni otros líquidos o vapores inflamables cerca de este o de cualquier otro electrodoméstico.

#### QUÉ HACER SI SIENTE OLOR A GAS:

- No intente encender ningún electrodoméstico.
- No toque ningún interruptor eléctrico; no utilice ningún teléfono en la vivienda.
- Despeje la habitación, el edificio o el área de todos los ocupantes.
- Llame inmediatamente a su proveedor de gas desde el teléfono de un vecino. Siga las instrucciones del proveedor de gas.
- Si no puede ponerse en contacto con el proveedor de gas, llame a los bomberos.

La instalación y el servicio deben ser llevados a cabo por un instalador calificado, agencia de servicios o proveedor de gas.

#### Secadora eléctrica de 240 V

10-30R  
Trifilar  
(con fusible de 30 A)

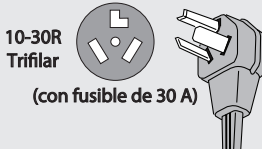

Las secadoras eléctricas deben tener un cordón eléctrico aprobado por UL (no se incluye con los electrodomésticos excepto los fabricados para la venta en Canadá).

14-30R  
Tetrafililar  
(con fusible de 30 A)

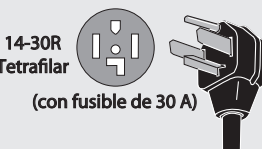

#### Secadora a gas de 120 V

Tomacorriente con puesta a tierra



No corte, retire ni deshabilite la clavija de conexión a tierra bajo ninguna circunstancia.



Cordón eléctrico de 3 clavijas con puesta a tierra

Evite el riesgo de incendio o de choque eléctrico. No utilice un enchufe adaptador ni un cable de extensión, y tampoco quite la espiga de conexión a tierra del cable de alimentación eléctrica. De lo contrario podría provocar lesiones graves, incendios o incluso la muerte.

**ADVERTENCIA**

Para reducir el riesgo de incendio, descarga eléctrica o lesiones personales durante el uso de esta secadora, siga las advertencias básicas enumeradas a continuación. Si no se siguen estas advertencias podrían producirse lesiones personales graves.

Si no sigue estas instrucciones importantes de seguridad, podría sufrir lesiones graves o la muerte:

**EVITE INCENDIOS**

- No seque prendas que previamente se hayan lavado, remojado o que se les hayan quitado manchas con gasolina, solventes de limpieza, kerosén, ceras, etc. No almacene estos productos sobre ni cerca de la secadora. Estas sustancias emiten vapores que pueden encenderse o explotar.
- No coloque en la secadora artículos que hayan estado expuestos a cualquier tipo de aceite de cocina. Los artículos contaminados con aceite de cocina pueden contribuir a una reacción química que podría provocar el incendio de la carga.
- No seque artículos con goma, plástico o materiales similares como sostenes, protectores de goma, alfombras de baño, otras alfombras, baberos, pantalones de bebés, bolsas de plástico y almohadas que puedan derretirse o quemarse. Algunos materiales de goma, cuando se calientan, pueden producir incendios por combustión espontánea bajo ciertas circunstancias.
- Limpie el filtro de pelusas antes o después de cada carga. Un técnico de reparaciones calificado debe limpiar, aproximadamente cada 18 meses, el interior de la secadora, el alojamiento del filtro de pelusas y el tubo de escape. Una cantidad excesiva de pelusa acumulada en estas áreas puede disminuir la eficiencia del secado o provocar un incendio. Consulte la sección "Cuidado y limpieza".

**ADVERTENCIA****PELIGRO DE INCENDIO**

Las secadoras de ropa producen pelusa combustible. La secadora debe estar conectada a un sistema de escape que termine en el exterior de la vivienda. Inspeccione la abertura de escape al exterior con frecuencia y elimine cualquier acumulación de pelusa en tal abertura y en el área que la rodea.

- No haga funcionar la secadora sin el filtro de pelusas, o si éste está bloqueado o dañado. Puede producir peligro de incendio, recalentamiento y dañar la ropa.

- No obstruya el flujo de aire de ventilación. No apile, ni coloque ropa, ni cubra el frente o la parte trasera de la secadora con alfombras.
- No vaporice ningún tipo de aerosol dentro, sobre, ni cerca de la secadora en ningún momento.
- No utilice suavizantes ni productos para eliminar la estática, a menos que lo recomiende el fabricante del suavizante o del producto.
- Si no se siguen estas advertencias podría producirse un incendio, explosiones, lesiones físicas graves o daños a las piezas plásticas o de goma de la secadora.

**PROTEJA A LOS NIÑOS**

- No permita que los niños jueguen encima ni dentro de la secadora. Es necesario supervisar de cerca a los niños cuando se utilice la secadora cerca de ellos. A medida que crezcan, enséñeles el uso correcto y seguro de todos los artefactos.
- Después de desembalar la secadora, destruya los cartones, las bolsas de plástico y otros materiales de empaque. Los niños podrían utilizarlos para jugar. Los cartones cubiertos con alfombras, cubrecamas, o láminas de plástico pueden convertirse en cámaras de aire herméticamente cerradas.
- Mantenga los productos de lavandería fuera del alcance de los niños. Para evitar lesiones personales, siga todas las advertencias de las etiquetas de los productos.
- Antes de dejar fuera de uso o de desechar la secadora, quite la puerta de la misma para evitar que alguien quede atrapado accidentalmente.
- Si no se siguen estas advertencias podrían producirse lesiones personales graves.

## Instrucciones importantes de seguridad (cont.)

### EVITE LESIONES

- Para evitar el peligro de electrocución y asegurar la estabilidad durante el funcionamiento, un técnico de reparaciones calificado debe instalar la secadora y hacer la conexión a tierra de acuerdo con los códigos locales. Las instrucciones de instalación se encuentran dentro del empaque de la secadora para referencia del instalador. Para ver los procedimientos detallados de conexión a tierra, consulte la sección **INSTRUCCIONES DE INSTALACIÓN**. Si se traslada la secadora a un nuevo sitio, haga que un técnico de reparaciones calificado la revise y la vuelva a instalar.
- Para evitar lesiones personales o daños a la secadora, el cable de alimentación eléctrica de una secadora a gas se debe conectar a un tomacorriente polarizado para enchufes de tres patas, que cuente con una conexión a tierra adecuada. Nunca se debe quitar la tercera pata de conexión a tierra. Nunca conecte la secadora a un tubo de gas para hacer la conexión a tierra. No utilice un cable de extensión ni un enchufe adaptador.
- SIEMPRE desconecte la secadora del suministro de electricidad antes de intentar cualquier reparación o limpieza. De lo contrario, esto podría provocar una descarga eléctrica o lesiones.
- No utilice ningún tipo de producto de limpieza en aerosol para limpiar el interior de la secadora. Podrían producirse humos peligrosos o descarga eléctrica.
- Para evitar lesiones, no meta la mano en la secadora si el tambor está en movimiento. Espere hasta que la secadora se haya detenido por completo antes de meter la mano en el tambor.

### EVITE LESIONES Y DAÑOS A LA SECADORA

- Todas las reparaciones deben ser llevadas a cabo por un técnico de reparaciones autorizado a menos que se recomiende lo contrario en esta **guía de uso y cuidado**. Utilice sólo piezas de fábrica autorizadas.
- No trate de forzar los controles.
- No instale ni almacene la secadora donde se vea expuesta a la intemperie.
- Un limitador térmico apaga automáticamente el motor en el caso improbable de una situación de recalentamiento (sólo secadoras eléctricas). Un técnico de reparación debe reemplazar el limitador térmico después de corregir la falla.
- Si no se siguen estas advertencias podrían producirse lesiones personales graves.

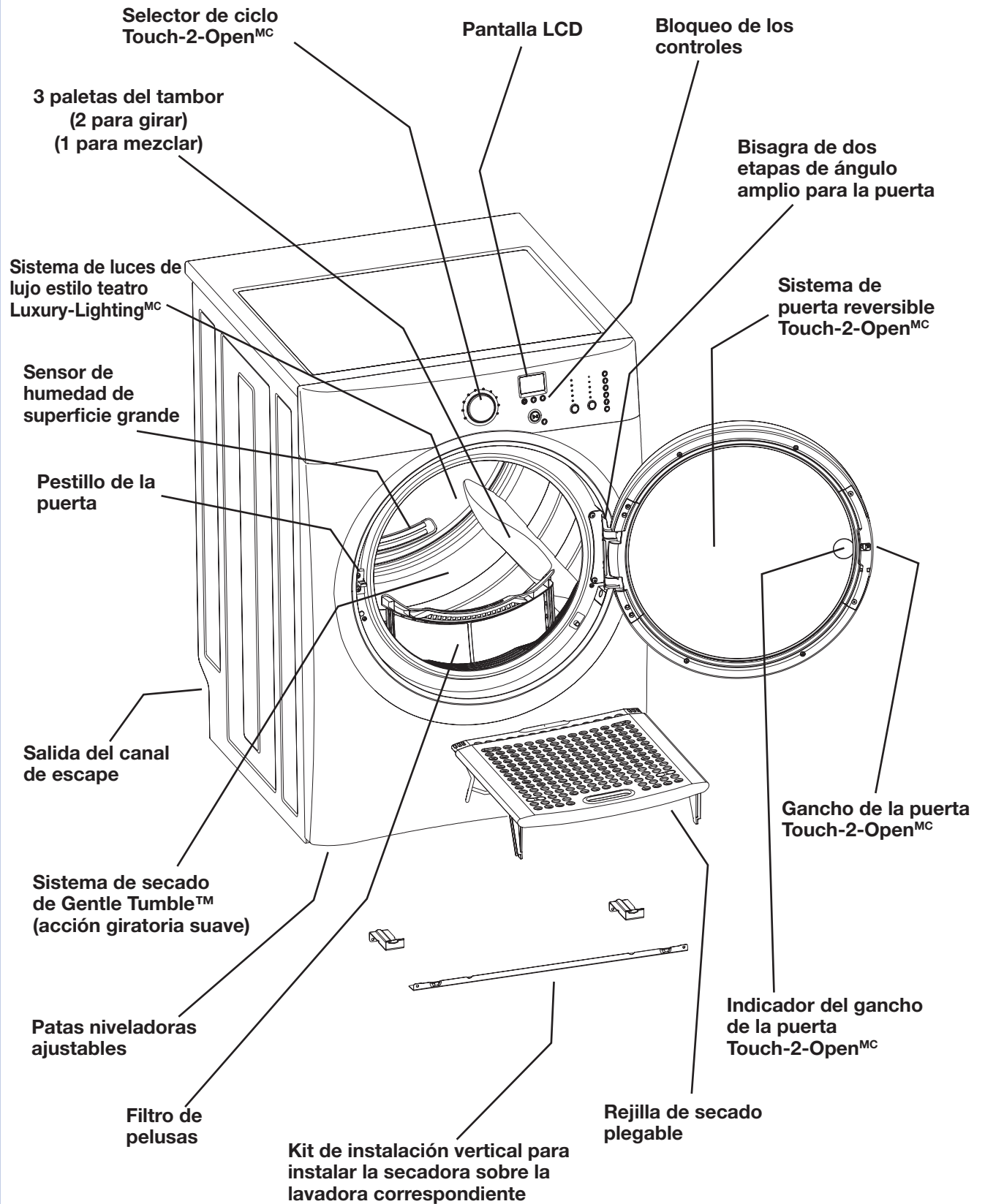

## Primeros pasos

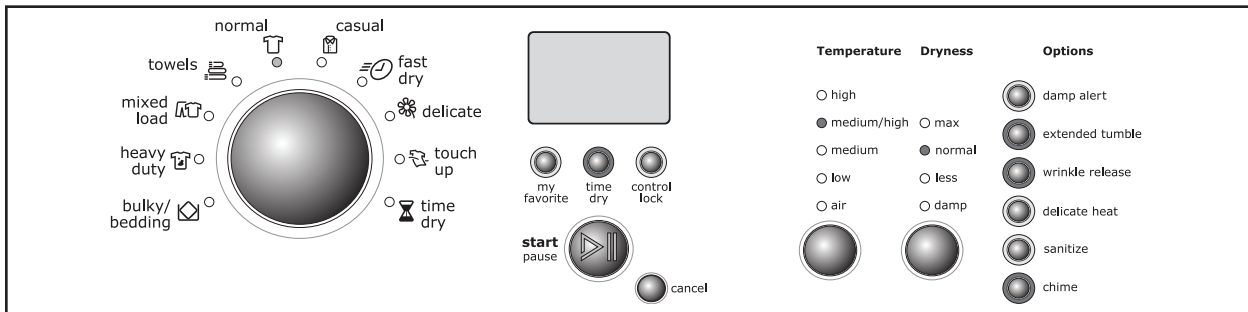

### Para utilizar la secadora, siga estos pasos básicos:

1. Verifique y limpie el filtro de pelusas. (vea la pág. 9).
2. Coloque la ropa en la secadora. (vea la pág. 9).
3. Seleccione el ciclo deseado. (Consulte las páginas 9, 10 a 12 y 18.)
4. Seleccione las opciones y ajustes deseados. (Consulte las páginas 9, 13, 14 y 15 a 16.)
5. Encienda la secadora. (vea la pág. 9).

## Sonidos normales de funcionamiento

Es posible que escuche o no los siguientes sonidos en su secadora nueva:

- A. RUEDAS DE SUSPENSIÓN** El tambor de la secadora está apoyado sobre un juego de ruedas de suspensión. En algunas ocasiones es posible que escuche un ruido de golpes o de ruedas girando cuando encienda la secadora. Esto puede ocurrir si la secadora no se ha utilizado durante cierta cantidad de tiempo o después de que una carga pesada de ropa ha permanecido en el interior del tambor de la secadora durante un largo período, lo que crea un punto plano en el borde de la rueda. El ruido debe desaparecer a medida que el tambor gira y el punto plano se redondea.
- B. SISTEMA DE FLUJO DE AIRE** La secadora viene equipada con un sistema de control de alto volumen de aire. En ciertas instalaciones, es posible que escuche algunos sonidos asociados con el movimiento de aire a través de la secadora, incluyendo el conducto de aire, el ventilador y el sistema de escape. Esto es normal y puede variar según el tipo de ropa y el tamaño de la carga.
- C. VÁLVULA DE GAS** (modelos a gas solamente.) El flujo de gas es controlado por solenoides eléctricos. Durante el funcionamiento, es posible que escuche chasquidos cuando la válvula se abre o se cierra para controlar el flujo de gas.
- D. QUEMADOR A GAS** (modelos a gas solamente.) Cuando el quemador está en funcionamiento, es posible que escuche sonidos generados por la mezcla del aire con la llama a gas. Este ruido es normal y sólo sonará cuando el gas se encienda en el tubo de combustión.

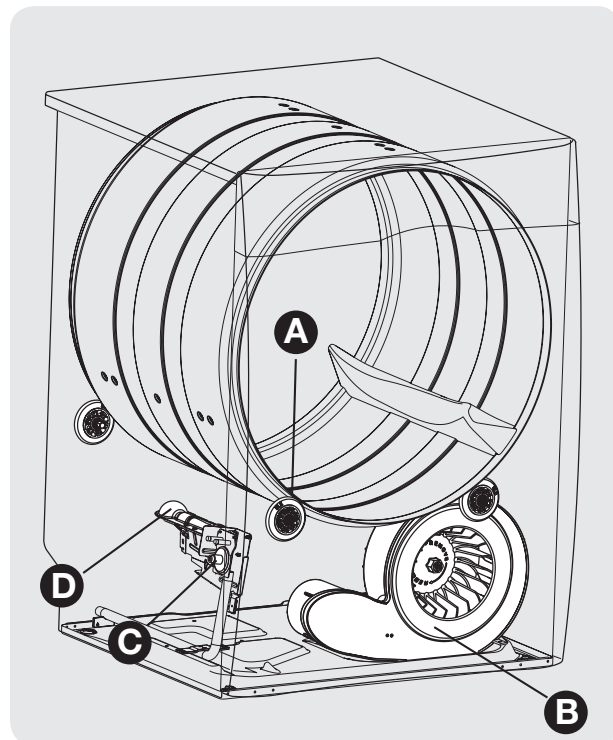

# 8 Instrucciones de funcionamiento

## Cómo usar la secadora

### ANTES DE UTILIZAR LA SECADORA

Lea las instrucciones importantes de esta sección de la *Guía de uso y cuidado* antes de hacer funcionar la secadora.

#### **ADVERTENCIA**

Para reducir el riesgo de incendio, descarga eléctrica o lesiones personales, lea las INSTRUCCIONES IMPORTANTES DE SEGURIDAD de la *Guía de uso y cuidado* antes de poner su secadora en funcionamiento.

### FUNCIONAMIENTO DE LA SECADORA

#### 1. Prepare la carga para secar.

Seque prendas de tela, peso y hechura similares en la misma carga.

Separe las prendas oscuras de las prendas claras. Separe las prendas que desprendan pelusas de aquellas que las atraen.

Compruebe que no haya manchas que no se hayan quitado en el lavado. Repita el proceso de eliminación de manchas y lave nuevamente antes de secar. El calor de la secadora puede fijar algunas manchas permanentemente.

Coloque las prendas delicadas o pequeñas en una bolsa de malla.

Asegúrese de que las hebillas, los botones y los ribetes sean resistentes al calor y no dañen el acabado del tambor. Cierre las cremalleras, ajuste los ganchos y cierre las trabas de Velcro®. Ate los cordones y las cintas para evitar que se enganchen y enreden.

#### 2. Compruebe que el filtro de pelusas esté limpio y en su lugar.

#### 3. Cargue la secadora y cierre la puerta.

Cargue las prendas en forma suelta. La carga mojada promedio llenará el tambor hasta 1/3 ó 1/2 de su volumen. Las prendas necesitan espacio para dar vueltas con libertad a fin de lograr un secado parejo y menor formación de arrugas.

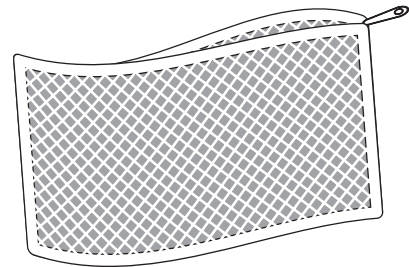

(bolsa de malla no incluida).

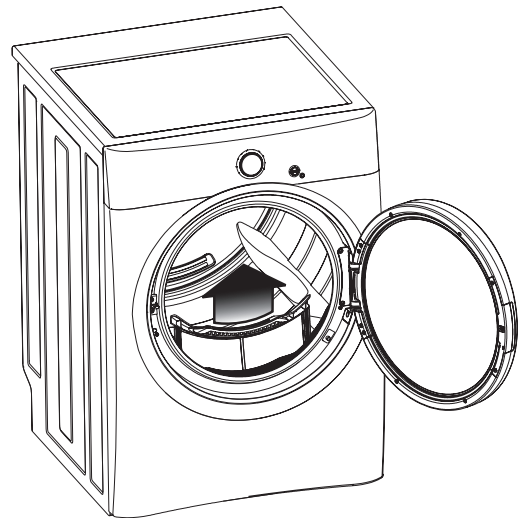



Si lo desea, coloque una lámina de suavizante para secadoras sobre la ropa al principio del ciclo.

Para ahorrar tiempo y energía, y evitar el secado irregular y las arrugas, no sobrecargue la secadora.

Cuando seque prendas grandes, solo seque dos o tres artículos a la vez. Complete la carga con prendas de tamaño mediano y pequeño.

Para cargas de prendas delicadas o muy pequeñas, agregue dos o tres prendas similares para mejorar la acción giratoria.

#### 4. Seleccione el ciclo y los ajustes adecuados para cada carga.

### NOTA

El secado excesivo puede causar la formación de arrugas, aspereza, pelusas, el encogimiento de las prendas y la acumulación de estática.

Gire la perilla de selección de ciclos en cualquier dirección para seleccionar el ciclo deseado. Se mostrará el tiempo estimado de secado para los ciclos Auto Dry (secado automático) o el tiempo real de secado para los ciclos Time Dry (secado programado).

Se indicará automáticamente una temperatura y nivel de secado adecuados, como también las opciones de secado para el ciclo seleccionado. Consulte la "Tabla de ajustes de secado" para obtener más detalles.

Para cambiar la temperatura y el nivel de secado, oprima los botones **Temperature** (temperatura) y **Dryness** (secado) para seleccionar los ajustes deseados.

Para seleccionar o borrar una opción, oprima el botón correspondiente a esa opción. El indicador se iluminará cuando se haya seleccionado la opción. El indicador no se iluminará más cuando se haya borrado la opción.

### NOTA

Si algún ajuste no está disponible para el ciclo seleccionado, el indicador no se encenderá.

Los ajustes realizados a un ciclo se recordarán y aplicarán cada vez que se seleccione ese ciclo en el futuro.

Para regresar a los ajustes de fábrica, oprima los botones **Temperature** y **Dryness** al mismo tiempo, y manténgalos oprimidos durante 5 segundos.

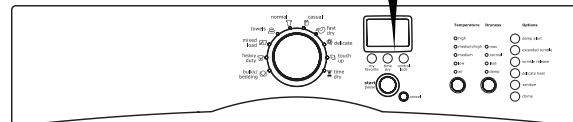
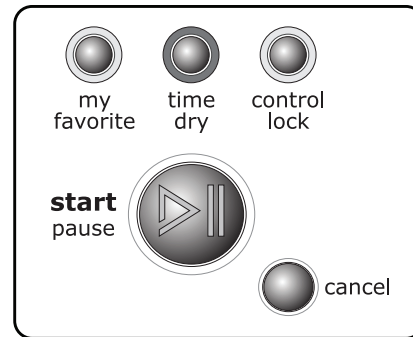
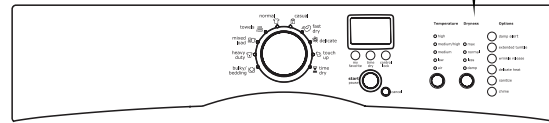
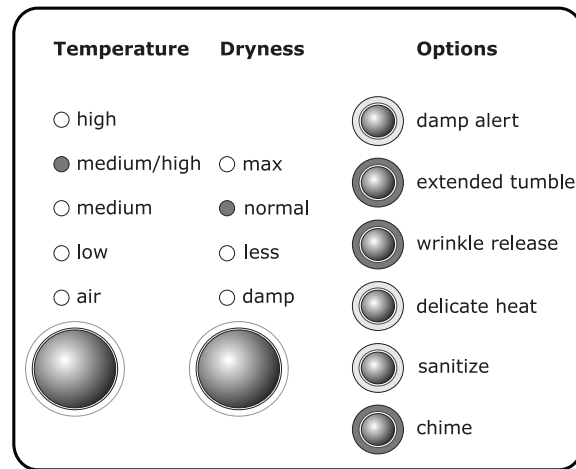

### 5. Inicie el ciclo.

Cierre la puerta y oprima **start** (encender) para iniciar el ciclo. La secadora no funcionará si la puerta se encuentra abierta. Para interrumpir el ciclo, oprima **pause** (pausa); oprima **start** para reanudar el ciclo. Oprima **cancel** (cancelar) para detener el ciclo.

Si se intenta realizar cambios en el ciclo, la temperatura, el nivel o las opciones de secado después de que el ciclo ha comenzado, parpadearán las luces y sonará la señal.

Para cambiar el ciclo una vez que haya comenzado, oprima **cancel** y seleccione un nuevo ciclo. Para cambiar la temperatura, el nivel de secado o las opciones una vez que el ciclo haya comenzado, oprima **pause** y haga las nuevas selecciones.

Sonará una señal al final del ciclo si se selecciona la opción **chime** (campanilla). Cuando termine el ciclo, retire las prendas inmediatamente y cuélguelas o dóblelas.

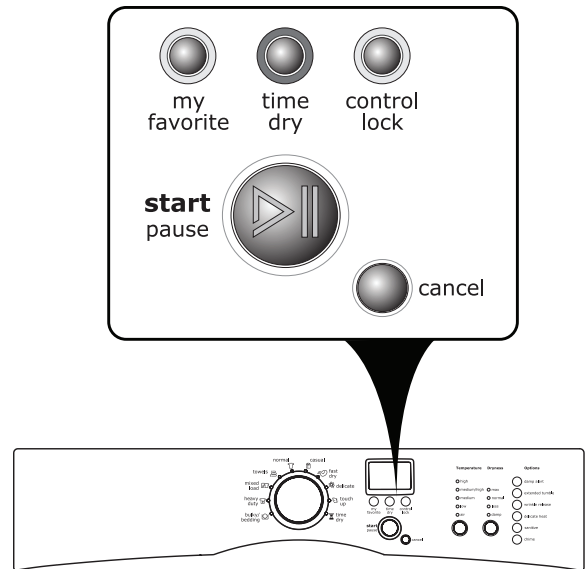

### ➔ IMPORTANTE

Limpie el filtro de pelusas después de cada carga. Se mostrará "CLEAN FILTER" (limpiar filtro) al final del ciclo para recordarle que quite la pelusa del filtro.

## Selección de ciclos

Gire el selector de ciclos en cualquier dirección para seleccionar el ciclo deseado. Se iluminará el indicador del ciclo seleccionado. Oprima la perilla de selección de ciclo para extenderla o para que quede al ras de la consola.



### Para obtener los mejores resultados

Siga las instrucciones de cuidado de las telas que aparecen en las etiquetas de las prendas que desee secar.

Para cambiar el ciclo una vez que haya comenzado, oprima el botón **cancel** antes de seleccionar un nuevo ciclo. No es suficiente girar la perilla de selección de ciclos hacia otra selección de ciclo para cambiarlo.

## CICLOS DE SECADO AUTOMÁTICO

Los ciclos Auto Dry adivinan la selección del tiempo de secado correcto para cada carga. Las barras sensibles a la humedad ubicadas en la parte trasera del tambor de la secadora perciben el nivel de humedad de la carga a medida que esta gira por el aire caliente. Con los ciclos Auto Dry, la carga se secará automáticamente en la temperatura seleccionada al nivel de secado deseado.

Los ciclos Auto Dry ahorran tiempo y energía, y protegen las telas. Cuando la carga haya llegado al nivel de secado seleccionado, seguirá girando, sin calefacción, durante un período de enfriamiento. Esto ayuda a reducir la formación de arrugas y hace que resulte más fácil manipular las prendas durante la descarga.

El tiempo de secado varía de acuerdo con el tamaño y la humedad de la carga, y el tipo de tela. Si la carga es demasiado pequeña o está casi seca, es posible que las barras sensibles a la humedad no detecten suficiente humedad para continuar el ciclo y este puede terminar después de unos pocos minutos. Si esto ocurre, seleccione el ciclo **Time Dry** (secado programado) para secar dichas cargas.

La temperatura ambiente y la humedad, el tipo de instalación y el voltaje eléctrico, o la presión de gas, también pueden afectar el tiempo de secado.

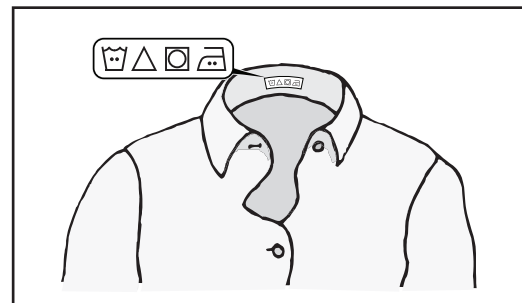
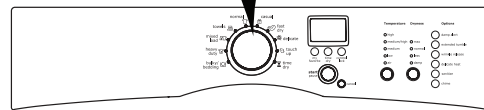
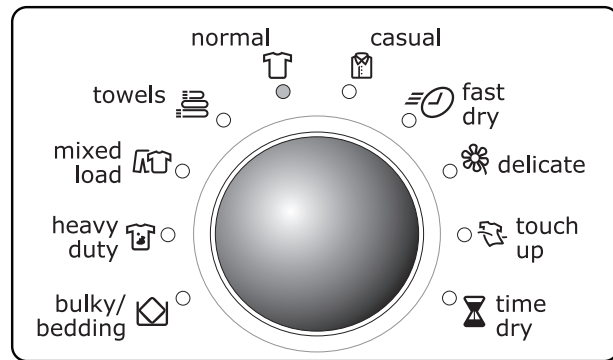

Temperature	Dryness	Options
<input type="radio"/> high	<input type="radio"/> max	<input type="radio"/> damp alert
<input checked="" type="radio"/> medium/high	<input checked="" type="radio"/> normal	<input type="radio"/> extended tumble
<input type="radio"/> medium	<input type="radio"/> less	<input type="radio"/> wrinkle release
<input type="radio"/> low	<input type="radio"/> damp	<input type="radio"/> delicate heat
<input type="radio"/> air		<input type="radio"/> sanitize
		<input type="radio"/> chime

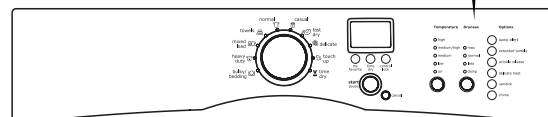

## CICLOS DE SECADO AUTOMÁTICO (cont.)

### NORMAL (NORMAL)

Seleccione este ciclo para secar las telas de uso diario como algodón y camisas con calor **high** (alto), **medium/high** (medio/alto) o **medium** (medio). Todos los niveles de **secado** excepto **max** (máximo) y todas las **opciones** incluyendo **sanitize** (desinfectar) están disponibles para este ciclo de secado automático.

### TOWELS (TOALLAS)

Seleccione este ciclo para secar cargas pesadas como toallas y alfombras de baño con calor **high** (alto) o **medium/high** (medio/alto). Todos los **dryness levels** (niveles de secado) excepto **less** (menos seco) y **damp** (secado húmedo), y la **opción sanitize** (desinfectar) están disponibles para este ciclo.

### MIXED LOAD (CARGA MIXTA)

Seleccione este ciclo para secar cargas que contengan una mezcla de telas con calor **medium/high** (medio/alto) o **medium** (medio). Todos los niveles de **secado** excepto **max** (máximo) y todas las **opciones** excepto **sanitize** (desinfectar) están disponibles para este ciclo de secado automático.

### HEAVY DUTY (FUERTE)

Seleccione este ciclo para secar telas resistentes como mezclilla y overoles. Para este ciclo están disponibles todos los ajustes de **temperature** (temperatura) excepto **low** (baja), todos los **dryness levels** (niveles de secado) excepto **damp** (húmedo) y todas las **opciones** incluyendo **sanitize** (desinfectar).

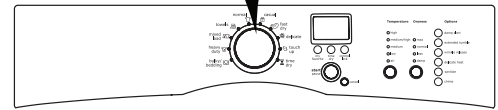
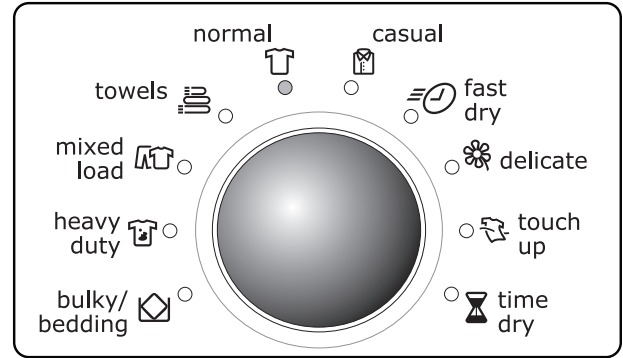

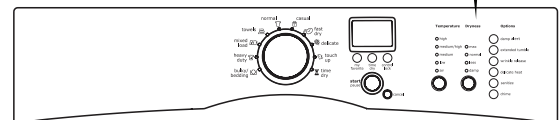

Temperature	Dryness	Options
<input type="radio"/> high	<input type="radio"/> max	<input type="radio"/> damp alert
<input checked="" type="radio"/> medium/high	<input checked="" type="radio"/> normal	<input type="radio"/> extended tumble
<input type="radio"/> medium	<input type="radio"/> less	<input type="radio"/> wrinkle release
<input type="radio"/> low	<input type="radio"/> damp	<input type="radio"/> delicate heat
<input type="radio"/> air		<input type="radio"/> sanitize
		<input type="radio"/> chime



## CICLOS DE SECADO AUTOMÁTICO (cont.)

**BULKY/BEDDING**  (ROPA ABULTADA/SÁBANAS)  
 Seleccione este ciclo para secar sábanas y prendas abultadas como edredones, cobertores, sacos de dormir y parkas. Se debe usar calor **medium/high** (medio/alto) y **medium** (medio) para secar la carga a un nivel de secado **normal** (normal) o **less** (menos). Para este ciclo están disponibles todas las **opciones** excepto **sanitize** (desinfectar).

**CASUAL**  (CASUAL)  
 Seleccione este ciclo para secar prendas de algodón y mezclas que no necesiten plancha con calor **medio/alto** o **medio**. Los niveles de secado **normal**, **less (menos seco)** y **damp (secado húmedo)**, y todas las **opciones** excepto **sanitize** (desinfectar) están disponibles para este ciclo.

**DELICATE**  (ROPA DELICADA)  
 Seleccione este ciclo para secar tejidos y prendas delicadas con calor **bajo**. Los niveles de secado **normal**, **less (menos seco)** y **damp (secado húmedo)**, y todas las **opciones** excepto **sanitize** (desinfectar) están disponibles para este ciclo.

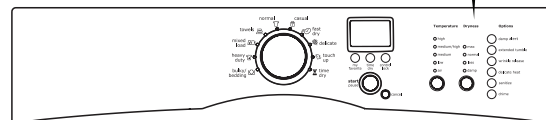
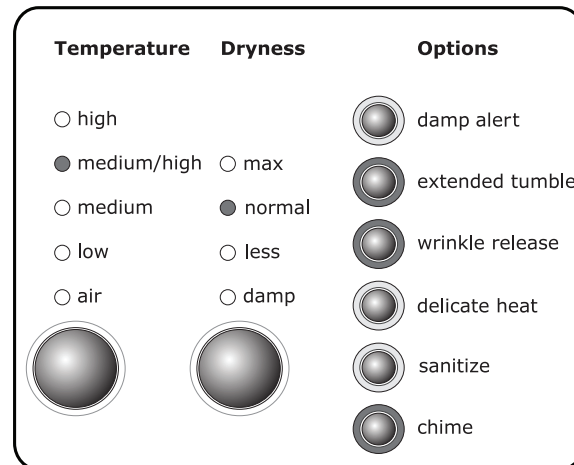
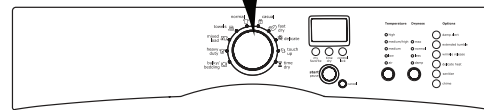
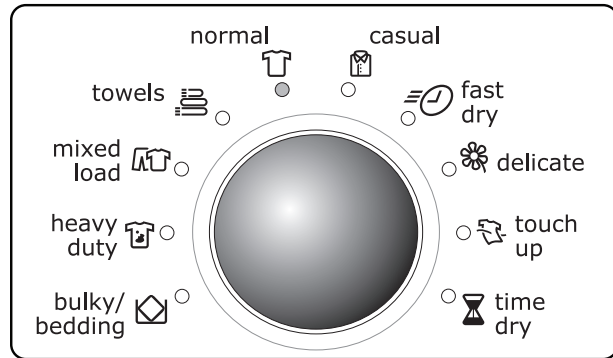

## CICLOS DE SECADO PROGRAMADO

### SECADO PROGRAMADO

Para seleccionar manualmente el tiempo de secado para cualquier carga, gire la perilla de selección de ciclos a **time dry** (secado programado). Oprima el botón **time dry** (secado programado) debajo de la ventana de la pantalla para seleccionar 15, 30, 45, 60 o 75 minutos de tiempo de secado. Seleccione cualquier temperatura de secado. Como este no es un ciclo de secado automático, no podrá seleccionar un nivel de **dryness** (secado). Las **options** (opciones) de **extended tumble** (acción giratoria adicional) y de **delicate heat** (calor delicado) están disponibles con este ciclo.



### ADVERTENCIA

#### PELIGRO DE INCENDIO

Para evitar peligro de incendio, no utilice calor para secar prendas que contengan plumas o plumones, goma espuma, plástico o materiales similares a la goma o con textura gomosa. Utilice el ciclo Secado programado y el ajuste **air** (aire, sin calor).

### FAST DRY (SECADO RÁPIDO)

Utilice este ciclo para secar rápidamente cargas pequeñas en menos de 20 minutos con calor **high** (alto) o **medium/high** (medio/alto). Para este ciclo de secado programado no hay **opciones** disponibles.

### TOUCH UP (RETOQUE)

Utilice este ciclo para eliminar arrugas de prendas limpias y secas que puedan haber quedado en la secadora, guardadas en armarios o cajones llenos o en equipaje sin desempacar. La carga girará durante 15 minutos con calor **low** (bajo).

### MY FAVORITE (MI FAVORITO)

Para programar un ciclo con sus ajustes preferidos, seleccione el ciclo deseado, la **temperature** (temperatura) de secado, el nivel de **dryness** (secado) y las **opciones** deseadas. Luego oprima y mantenga oprimida la tecla **my favorite** (ajuste favorito) durante 3 segundos.

Para usar ese ciclo personalizado para secar futuras cargas, simplemente oprima el botón **my favorite**, y se indicarán el ciclo, la **temperature** (temperatura) de secado, el nivel de **dryness** (secado) y las **opciones** seleccionadas.

Su ciclo personalizado puede cambiarse repitiendo este procedimiento.

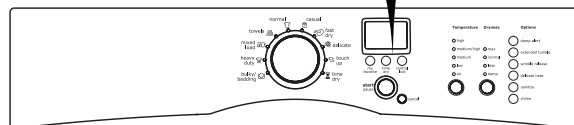
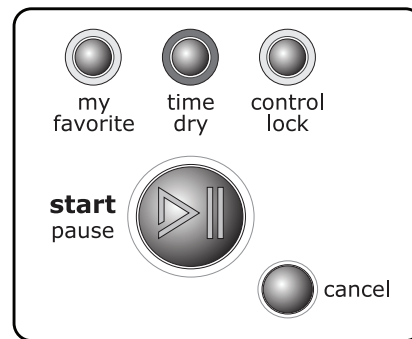
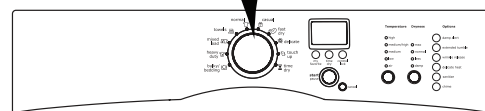
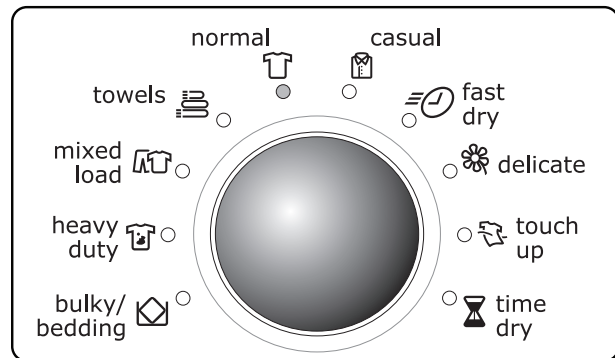

## Temperatura de secado

Se indicará automáticamente la temperatura de secado adecuada para el ciclo seleccionado.



### Para obtener los mejores resultados

Siga las instrucciones de cuidado de las telas que aparecen en las etiquetas de las prendas que desee secar.

Para cambiar la temperatura programada, oprima el botón **temperature** (temperatura) para seleccionar el ajuste deseado.

Para proteger la tela de la ropa, no todas las temperaturas están disponibles con todos los ciclos. Si una **temperature** (temperatura) no es adecuada para el ciclo, no puede ser seleccionada y no se activará al oprimir el botón **temperature** (temperatura).

La **temperature** (temperatura) seleccionada para el ciclo se recordará y aplicará cada vez que se seleccione ese ciclo en el futuro.



### NOTA

Para cambiar la **temperatura** una vez que el ciclo haya comenzado, oprima el botón **pause**, haga la nueva selección y oprima **start** nuevamente.

#### "HIGH" (alta)

Recomendada para telas resistentes y toallas.

#### "MEDIUM/HIGH" (media alta)

Recomendada para la mayoría de las telas de algodón.

#### MEDIUM (media)

Recomendada para telas sin arrugas, de cuidado fácil y ligeras, y para cargas abultadas.

#### "LOW" (baja)

Recomendada para telas delicadas.

#### "AIR" (aire)

Solo se debe usar esta opción (sin calor) con un ciclo de secado programado para secar prendas que contienen plumas, plumones, goma espuma, plástico o materiales similares a la goma; para refrescar ropa, almohadas, cobertores o juguetes de felpa; y para quitar el polvo a las cortinas.

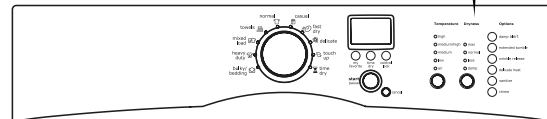
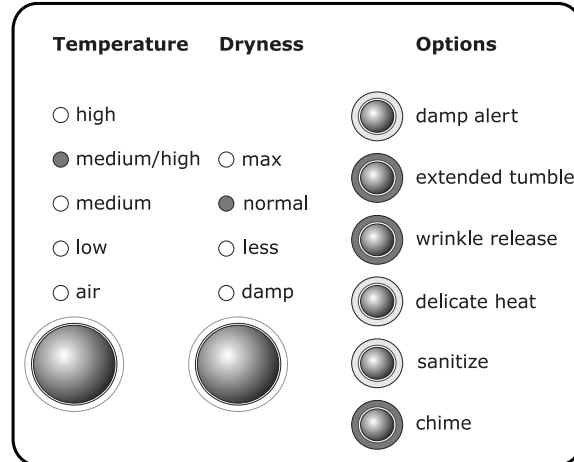

## Nivel de secado (secado automático)

Se indicará automáticamente el nivel de secado adecuado cuando se seleccione el ciclo.

Para cambiar las selecciones predeterminadas, oprima el botón **dryness** (nivel de secado) y seleccione el grado de secado deseado.

Para proteger la tela de la ropa, no todos los niveles de **secado** están disponibles con todos los ciclos. Si un nivel de **secado** no es adecuado para el ciclo, no puede ser seleccionado y no se activará al oprimir el botón **dryness** (nivel de secado).

El **nivel de secado** seleccionado para el ciclo se recordará y aplicará cada vez que se seleccione ese ciclo en el futuro.

### NOTA

Para cambiar el nivel de **secado** una vez que el ciclo ha comenzado, oprima el botón **pause**, haga la nueva selección y oprima **start** nuevamente.

Seleccione el nivel de secado **normal** para la mayoría de los ciclos de secado automático.

De vez en cuando, una carga puede parecer demasiado mojada o seca al final del ciclo. Para aumentar el tiempo de secado para cargas similares en el futuro, seleccione **max** (máximo). Para cargas que requieran menos tiempo de secado, seleccione **less** (menos).

Seleccione **damp** (húmedo) para prendas que desee secar parcialmente antes de colgar o planchar.

## Tiempo de secado (secado programado)

Oprima el botón **time dry (secado programado)** debajo de la ventana de la pantalla para seleccionar 15, 30, 45, 60 o 75 minutos de tiempo de secado. Este botón sólo funciona con el ciclo de **time dry** (secado programado). Si oprime el botón de **time dry** (secado programado) durante un ciclo de secado automático, escuchará una señal sonora indicadora de error.

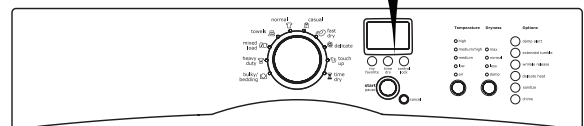
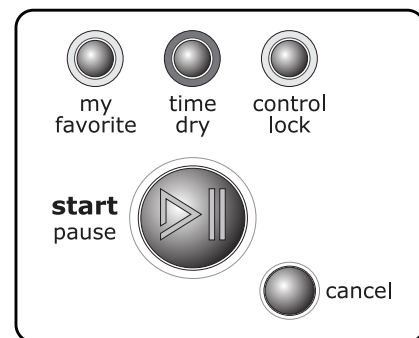
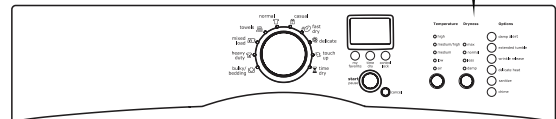
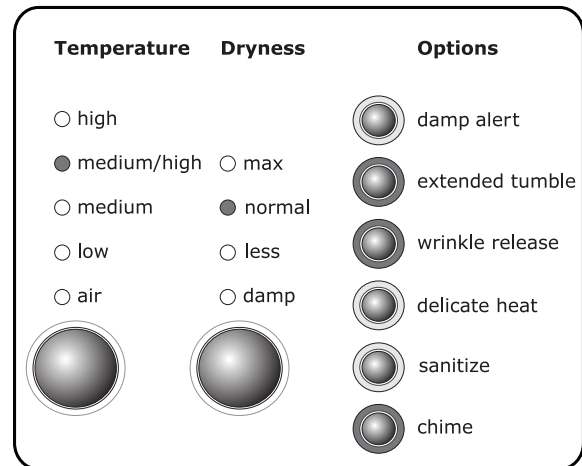



## Opciones

Se indicarán automáticamente las opciones adecuadas cuando se seleccione el ciclo.

Para agregar **opciones**, oprima el botón de **opciones** correspondiente para que se iluminen las selecciones deseadas. Para borrar **opciones**, oprima nuevamente el botón de **opciones** y se apagarán las luces indicadoras.

No todas las **opciones** están disponibles con todos los ciclos. El indicador no se encenderá si la **opción** no está disponible para ese ciclo.

### NOTA

Para cambiar las **opciones** una vez que el ciclo ha comenzado, oprima el botón **pause**, haga la nueva selección y oprima **start** nuevamente.

Todas las **opciones** seleccionadas para el ciclo, excepto **sanitize** (desinfectar), se recordarán y aplicarán cada vez que se seleccione ese ciclo en el futuro. Para evitar la exposición accidental de ropa delicada al calor del ciclo **desinfectante**, esta **opción** no será recordada y debe ser seleccionada cada vez.

### NOTA

La **opción de desinfección** se guardará y activará si se selecciona y se guarda en un **ciclo favorito**.

### DAMP ALERT (ALERTA DE HUMEDAD)

Para cargas que contengan artículos que vaya a colgar o recostar para secar o que vaya a planchar, active la opción **damp alert** (alarma de humedad) a cualquier ciclo de secado automático. Escuchará una señal sonora cuando la carga haya alcanzado el nivel de **secado húmedo** para recordarle que debe retirar los artículos para secarlos colgándolos, colocándolos en posición horizontal o con la plancha. Abra la puerta, retire dichos artículos, cierre la puerta y presione el botón "**start**" (encendido) para continuar secando los artículos restantes.

### EXTENDED TUMBLE (ACCIÓN GIRATORIA ADICIONAL)

Seleccione la opción de **acción giratoria adicional** si es posible que la carga seca no se retire de inmediato al final de ciclo. La carga seca girará sin calor durante 30 minutos. Se mostrará "**EXT. TUMBLE**" (acción giratoria adicional) y sonará una campanilla cada 5 minutos para recordarle que debe retirar la carga seca.

La opción de **wrinkle release** (eliminación de arrugas) puede ser seleccionada con la opción de **extended tumble** (acción giratoria adicional) para aumentar el tiempo que girará la carga sin calor. Use esta combinación si sabe que pasarán más de 45 minutos antes de que pueda retirar la carga.

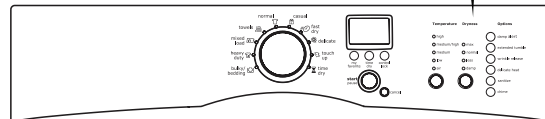
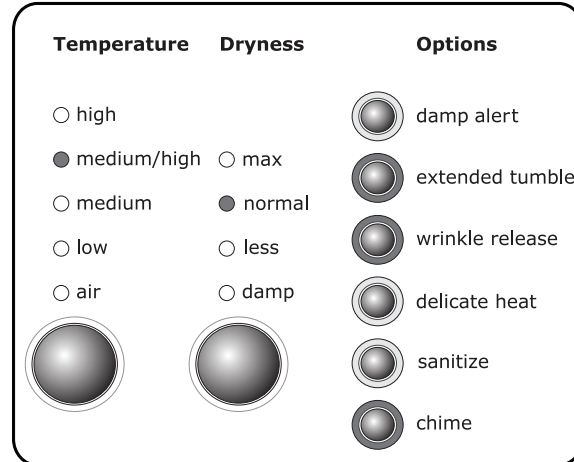

## Opciones (cont.)

### WRINKLE RELEASE (ELIMINACIÓN DE ARRUGAS)

Seleccione la **opción de liberación de arrugas** si es posible que la carga seca no se retire de inmediato al final de ciclo. Para ayudar a evitar que la ropa se arrugue, la carga seca girará intermitentemente durante 45 minutos. Se mostrará "WRINKLE REL" (acción giratoria adicional) y sonará una campanilla cada 5 minutos para recordarle que debe retirar la carga seca.

La **opción acción giratoria adicional** puede seleccionarse junto con la opción de **eliminación de arrugas** para añadir 30 minutos de acción giratoria sin calor.

### DELICATE HEAT (CALOR DELICADO)

Seleccione esta **opción** para proteger una carga del calor excesivo. La temperatura de secado se reducirá gradualmente a medida que se seque la carga.

### SANITIZE (DESINFECCIÓN)

Seleccione esta **opción** para cargas que puedan contener bacterias dañinas. Un tiempo de secado extendido con calor alto elimina el 99,9% de las bacterias sin remanente de bacterias entre cargas. Lea las etiquetas de cuidado de las telas para evitar daños provocados por el calor elevado.

### CHIME (campanilla)

Seleccione esta **opción** para agregar un sonido de campanilla al final del ciclo, para indicar cuándo la carga está húmeda en la **opción alerta de humedad**, y como recordatorio para retirar la carga durante **acción giratoria adicional** y **eliminar arrugas**. Oprima el botón **chime** para seleccionar el nivel de volumen deseado o para apagar la señal.

## Cómo guardar favoritos

Para programar un ciclo con sus ajustes preferidos, seleccione el ciclo deseado, la **temperatura** de secado, el nivel de **secado** y las **opciones** deseadas. Luego oprima y mantenga oprimida la tecla **my favorite** (**ajuste favorito**) durante 3 segundos.

Para usar ese ciclo personalizado para secar futuras cargas, simplemente oprima el botón **my favorite**, y se indicarán el ciclo, la **temperatura** de secado, el nivel de **secado** y las **opciones** seleccionadas.

Su ciclo personalizado puede cambiarse repitiendo **este procedimiento**.

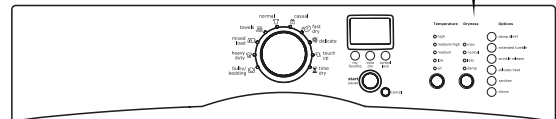
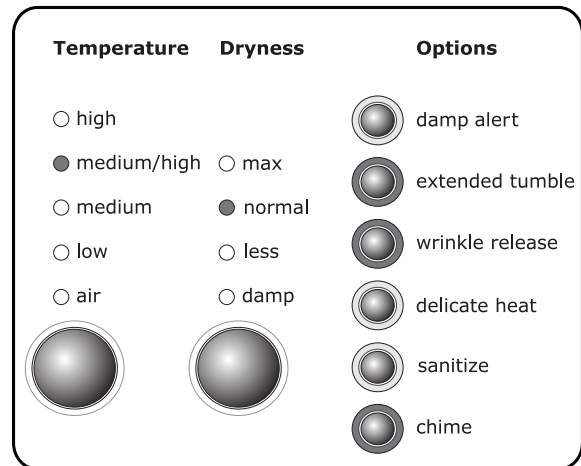

## NOTA

Esta opción de **desinfección** ha sido certificada por NSF International®, una organización independiente de prueba y certificación que se dedica a la salud pública, la seguridad y la protección ambiental.



NSF Protocol P154  
Sanitization Performance of  
Residential Clothes Dryers

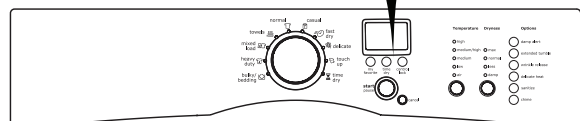
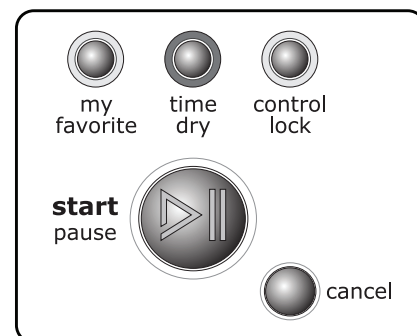

## Otras características

### BLOQUEO DE LOS CONTROLES

Para bloquear los controles entre ciclos, mantenga oprimido el botón "control lock" (bloqueo de controles) durante 5 segundos. Repita el procedimiento para desbloquear los controles cuando esté listo para hacer funcionar la secadora. Use esta opción para reducir la posibilidad de que los niños activen el electrodoméstico accidentalmente.

### PANTALLA DE ESTADO

Cuando se seleccione el ciclo, se mostrará el tiempo estimado para completarlo. Durante el ciclo, se muestra el tiempo estimado restante del ciclo.

### LUZ DEL TAMBOR

Cada vez que se abra la puerta, se encenderá una luz del tambor para iluminar el tambor de la secadora durante la carga y la descarga. Cuando se cierre la puerta, la luz se apagará. La luz del tambor se apagará automáticamente si la puerta queda abierta durante más de 3 minutos.

### REJILLA DE SECADO

Utilice la rejilla de secado para secar las prendas que no se deben secar en secadora. Pliegue el soporte de metal en la parte trasera de la rejilla y extiéndala lentamente hasta que las lengüetas se enganchen en su lugar. Introduzca la rejilla en el tambor de secado, haga descansar el soporte posterior en las barras sensibles a la humedad y las patas delanteras en la rejilla de aire.

Coloque las prendas que desee secar en la parte superior de la rejilla, dejando espacio entre las prendas, sin permitir que cuelguen por los costados ni a través de los orificios. El peso no debe superar los 4,5 kg (10 libras). Seleccione el ajuste **air** (aire, sin calor) para prendas que contengan plástico, goma espuma, materiales similares a la goma, plumas o plumón.

Cuando las prendas estén secas, retire la rejilla, oprima las dos lengüetas del centro para que se desarme la rejilla y doble el soporte posterior hacia arriba. Guarde la rejilla de secado en un lugar cómodo.

### PUERTA REVERSIBLE

La secadora está equipada con una puerta reversible. La puerta se puede abisagrar del lado derecho o izquierdo.



### NOTA

Para obtener instrucciones paso a paso para la INVERSIÓN DE LA PUERTA, consulte las *Instrucciones de instalación* proporcionadas con esta secadora.

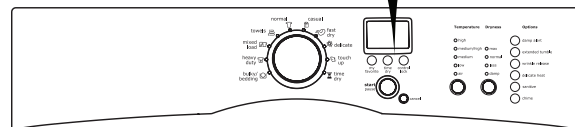
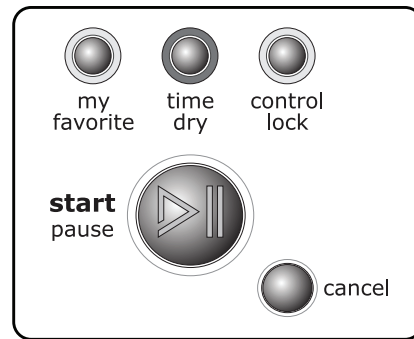

### PANTALLA DE ESTADO

También se mostrará lo siguiente en los momentos adecuados durante el ciclo:

DRYING	EXT TUMBLE
SANITIZING	CYCLE COMPLETE
COOLING	CLEAN FILTER
WRINKLE REL.	

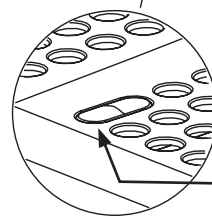
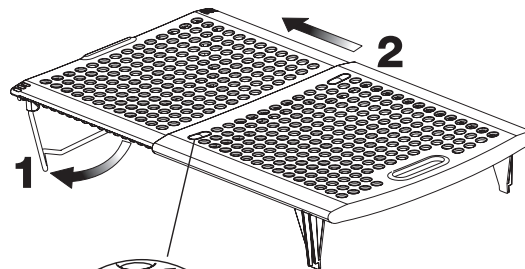

Extienda la rejilla hasta que las lengüetas encajen. Presione las lengüetas hacia abajo para colapsar la rejilla.

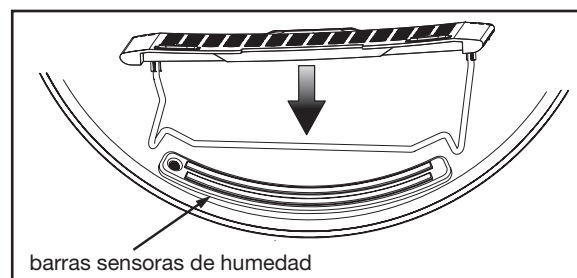

## Tabla de ajustes de secado

Estos niveles de **temperatura** y **secado** y estas **opciones** están disponibles con los siguientes ciclos:

	cargas abultadas/sábanas	carga pesada	carga mixta	toallas	normal	casual	rápido programado	ropa delicada	retoque retoque	secado programado
Duración estimada del ciclo**	60 min	70 min	55 min	50 min	45 min	35 min	18 min	25 min	15 min	15 a 75 min

**Temperature**  
(Temperatura)

high (alta)		✓*		✓*	✓		✓*			✓
medium/high (media/alta)	✓	✓	✓	✓	✓*	✓	✓			✓*
medium (término medio)	✓*		✓*		✓	✓*				✓
low (baja)								✓*	✓*	✓
air (aire)										✓

**Dryness**  
(Secado)

max (máx)		✓	✓	✓*	✓					
normal (normal)	✓*	✓*	✓*	✓	✓*	✓*		✓		
less (menos)	✓	✓	✓		✓	✓		✓*		
damp (húmed)			✓		✓	✓		✓		

**Options**  
(Opciones)

damp alert (alerta hum)	✓	✓	✓		✓	✓		✓		
extended tumble (acción giratoria adicional)	✓	✓	✓		✓	✓*		✓		✓
wrinkle release (elimina arrugas)	✓	✓	✓		✓	✓		✓		
delicate heat (calor delicado)	✓	✓	✓		✓	✓*		✓*		✓
sanitize (desinfec)		✓		✓	✓					
chime (campanilla)	✓	✓	✓	✓	✓	✓	✓	✓	✓	✓

\* Ajustes de fábrica

✓ Selecciones disponibles

\*\*La duración estimada del ciclo se basa en el nivel de secado predeterminado y los ajustes de fábrica de las secadoras eléctricas. La duración del ciclo que se muestra puede variar levemente en los modelos a gas.

**⚠ ADVERTENCIA**

Para reducir el riesgo de incendio o lesiones personales graves, siga las advertencias básicas enumeradas en las Instrucciones importantes de seguridad y las que se mencionan a continuación.

- Antes de limpiar el interior de la secadora, desenchufe el cable de alimentación eléctrica para evitar el peligro de electrocución.
- No utilice ningún tipo de producto de limpieza en aerosol para limpiar el interior de la secadora. Podrían producirse humos peligrosos o descarga eléctrica.

**INTERIOR**

- Limpie el filtro de pelusas después de cada carga. La acumulación de pelusas en el filtro restringe el flujo de aire, lo que aumenta el tiempo de secado. El filtro está ubicado en la parte inferior de la abertura de la puerta. Para extraerlo, jálelo hacia arriba. Extraiga la pelusa y reemplace el filtro.
- Es posible que de vez en cuando se forme un depósito ceroso en el filtro de pelusas y/o en las barras de suavizante en la secadora. Para quitar este depósito, lave estos elementos con agua tibia jabonosa. Seque bien el filtro y vuelva a colocarlo. No haga funcionar la secadora si el filtro de pelusas no está en su lugar.
- Si el tambor de la secadora se mancha a causa de alguna tela que destiñe, limpie el tambor con un paño húmedo y un limpiador líquido suave. Retire los residuos del limpiador antes de secar la siguiente carga.
- Cada 18 meses, un técnico de reparaciones autorizado debe limpiar el interior del gabinete de la secadora y el tubo de escape. Con el tiempo, estas áreas pueden acumular mucha pelusa y polvo. Una cantidad excesiva de pelusa acumulada puede disminuir la eficiencia del secado o provocar un incendio.

**EXTERIOR**

- Limpie el gabinete con agua y jabón suave. Nunca utilice limpiadores fuertes, granulados o abrasivos.
- Si se mancha el gabinete, límpielo con blanqueador de cloro diluido, (1 parte de blanqueador en 8 partes de agua). Enjuague varias veces con agua limpia.
- Retire los restos de pegamento de cinta adhesiva o etiquetas con una mezcla de agua tibia y detergente suave. O, toque los restos de pegamento con el lado pegajoso de la cinta adhesiva o la etiqueta.
- Cuando limpie las piezas de cromo, use un limpiador para vidrios con amoníaco o jabón suave y agua.
- Antes de trasladar la secadora, coloque un trozo de cartón o un panel de fibra delgado debajo de las patas niveladoras delanteras para evitar dañar el piso.

**⚠ ADVERTENCIA****PELIGRO DE INCENDIO**

Las secadoras de ropa producen pelusa combustible. La secadora debe estar conectada a un sistema de escape que termine en el exterior de la vivienda. Inspeccione la abertura de escape al exterior con frecuencia y elimine cualquier acumulación de pelusa en tal abertura y en el área que la rodea.

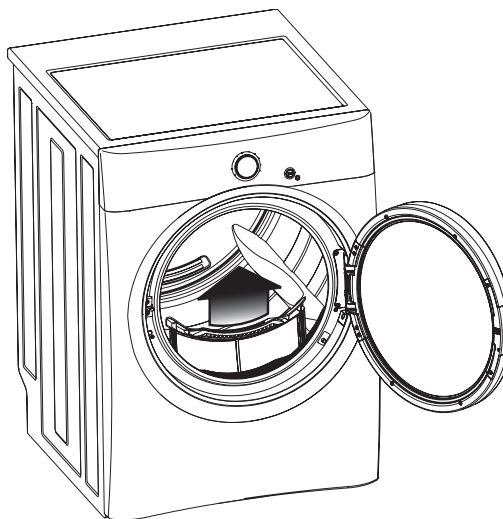
**➔ IMPORTANTE**

Limpie el filtro de pelusas después de cada carga.

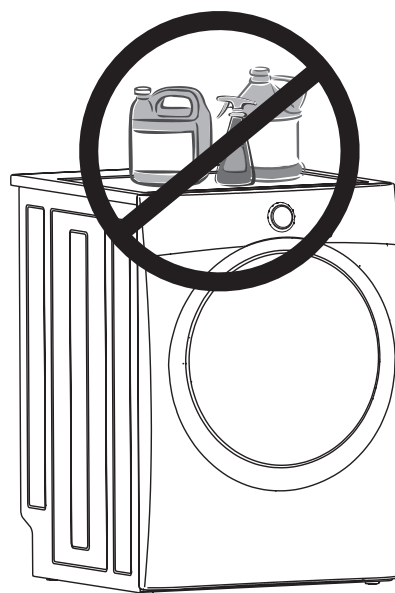
**➔ IMPORTANTE**

Nunca almacene ni coloque productos de lavandería sobre la secadora. Pueden dañar el acabado y los controles.

## Problemas comunes de secado

Muchos problemas de secado involucran una limpieza poco satisfactoria, una eliminación incompleta de manchas y tierra, restos de pelusa y espuma, y daño a las telas. Para obtener resultados de secado satisfactorios, siga las instrucciones que proporciona la Asociación de Jabones y Detergentes (Soap and Detergent Association).

PROBLEMA	CAUSAS POSIBLES	SOLUCIONES	MEDIDAS PREVENTIVAS
Manchas de grasa o de aceite	<ul style="list-style-type: none"> <li>Lámina de suavizante.</li> </ul>	<ul style="list-style-type: none"> <li>Frote las manchas de suavizante con una barra de jabón. Enjuague y vuelva a lavar.</li> </ul>	<ul style="list-style-type: none"> <li>Para lograr un secado correcto, agregue algunas toallas de baño a las cargas pequeñas.</li> <li>Algunas telas "similares a la seda" se deben secar con aire.</li> <li>Utilice la temperatura de secado adecuada.</li> <li>Coloque una lámina de suavizante en la parte superior de la carga antes de poner en marcha la secadora.</li> </ul>
Pelusa	<ul style="list-style-type: none"> <li>Sobrecarga.</li> <li>El secado excesivo produce estática.</li> <li>Filtro de pelusas sucio cuando comenzó el ciclo.</li> <li>Pelusas adheridas a las "bolitas" de fibra.</li> </ul>	<ul style="list-style-type: none"> <li>Reduzca el tamaño de la carga y vuelva a lavar. Utilice suavizante líquido en el enjuague final.</li> <li>O, agregue una lámina de suavizante y seque sin calor.</li> <li>Utilice un cepillo o rodillo para quitar las pelusas.</li> </ul>	<ul style="list-style-type: none"> <li>No sobrecargue la secadora.</li> <li>Utilice suavizante en el lavarropas o en la secadora para reducir la estática.</li> <li>Retire las prendas cuando estén ligeramente húmedas para evitar secarlas demasiado.</li> <li>Compruebe que el filtro de pelusas esté limpio y en su lugar.</li> </ul>
Formación de "bolitas" (Las fibras se rompen, forman bolitas y se adhieren a la tela.)	<ul style="list-style-type: none"> <li>Secado excesivo.</li> </ul>	<ul style="list-style-type: none"> <li>Utilice un cepillo para pelusas o una afeitadora para quitar las "bolitas".</li> </ul>	<ul style="list-style-type: none"> <li>Utilice suavizante para lubricar las fibras.</li> <li>Al planchar, utilice un rociador a base de almidón o apresto sobre los cuellos y puños.</li> <li>Voltee las prendas al revés para reducir la abrasión.</li> </ul>
Encogimiento	<ul style="list-style-type: none"> <li>La temperatura es demasiado alta.</li> <li>Secado excesivo.</li> </ul>	<ul style="list-style-type: none"> <li>Situación irreversible.</li> </ul>	<ul style="list-style-type: none"> <li>Siga las instrucciones de las etiquetas del cuidado de telas.</li> <li>Si le preocupa que se encojan las prendas, revise la carga con frecuencia.</li> <li>Retire las prendas mientras estén ligeramente húmedas y cuélguelas o extiéndalas para completar el secado.</li> <li>Dé forma a las prendas tejidas.</li> </ul>
Formación de arrugas	<ul style="list-style-type: none"> <li>Sobrecarga.</li> <li>Se han dejado las prendas en la secadora una vez que finalizó el ciclo.</li> </ul>	<ul style="list-style-type: none"> <li>Reduzca el tamaño de la carga y seque con calor bajo o medio durante 5-10 minutos.</li> <li>Retire las prendas inmediatamente. Cuélguelas o dóblelas.</li> </ul>	<ul style="list-style-type: none"> <li>No sobrecargue la secadora.</li> <li>Retire las prendas en cuanto termine el ciclo.</li> </ul>

## Lista de verificación de prevención de servicio

Antes de llamar al técnico, revise esta lista. Puede ahorrarle tiempo y gastos. La lista incluye situaciones habituales que no son causadas por defectos de fabricación ni de materiales de esta secadora.

SITUACIÓN	POSIBLE CAUSA	SOLUCIÓN
La secadora no enciende.	El cable de alimentación eléctrica no está conectado firmemente o el enchufe puede estar flojo.	Asegúrese de que el enchufe esté bien ajustado en el tomacorriente.
	Se ha quemado un fusible de la casa o se ha disparado el interruptor automático.	Vuelva a conectar el interruptor automático o reemplace el fusible. Asegúrese de que la línea eléctrica no se sobrecargue y que la secadora esté en un circuito separado.
	Limitador térmico desconectado.	Llame al personal de reparaciones autorizado para que realice el reemplazo.
Pantallas LCD <b>DEMO MODE.</b>	La secadora ha sido programada para llevar a cabo temporalmente un ciclo repetitivo de demostración.	Para regresar a los ajustes de fábrica, oprima los botones <b>Temperature</b> y <b>Dryness</b> al mismo tiempo, y manténgalos oprimidos durante 5 segundos.
La secadora funciona pero no calienta.	Hay dos tipos de fusibles de la casa en el circuito de la secadora. Si 1 de los 2 fusibles está quemado, el tambor puede dar vueltas pero el calentador no funcionará. (modelos eléctricos)	Reemplace el fusible.
	La válvula de admisión de gas no está abierta (modelos a gas).	Revise la válvula de admisión para asegurarse de que esté abierta. Para ver el procedimiento, consulte las INSTRUCCIONES DE INSTALACIÓN.
	El suministro de aire de la secadora no es suficiente como para mantener encendida la llama piloto (modelos a gas).	Vea las INSTRUCCIONES DE INSTALACIÓN.
	El tanque de gas licuado está vacío o ha habido una interrupción en el servicio de gas natural (modelos a gas).	Recargue o reemplace el tanque. La secadora debería calentar una vez que se haya reestablecido el servicio de gas o electricidad.
El ciclo de secado tarda demasiado; la parte exterior de la secadora está muy caliente o huele caliente.	El filtro de pelusas está completamente tapado con pelusa.	Asegúrese de haber quitado toda la pelusa del filtro antes de iniciar cada ciclo.
	No se han cumplido los requisitos del tubo de escape.	El tubo de escape debe ser de metal rígido o semirrígido y tener un diámetro mínimo de 10,2 cm (4 pulgadas). El conducto ya instalado no debe tener más de dos codos de 90° y no debe exceder la longitud que se indica en las INSTRUCCIONES DE INSTALACIÓN.
	La secadora eléctrica está conectada a un circuito de 208 voltios.	El tiempo de secado se prolongará un 20% más que el secado con un circuito de 240 voltios.
	No se han seguido los procedimientos de secado.	Vea las "Instrucciones de funcionamiento".
	El tubo de escape o la capucha exterior del mismo pueden estar tapados u obstruidos.	Limpie cualquier obstrucción.
	Alta humedad.	Utilice un deshumidificador cerca de la secadora.

### Lista de verificación de prevención de servicio (cont.)

SITUACIÓN	POSIBLE CAUSA	SOLUCIÓN
Formación excesiva de arrugas.	La secadora está sobrecargada.	No sobrecargue la secadora. Vea las "Instrucciones de funcionamiento".
	Las prendas se dejaron demasiado tiempo en la secadora.	Retire las prendas en cuanto termine el ciclo.
	No se clasificaron bien las prendas.	Vea las "Instrucciones de funcionamiento".
	Temperatura de secado demasiado alta.	Siga las instrucciones de las etiquetas del cuidado de telas.
Presencia de rayaduras o picaduras en el acabado del tambor.	Hay objetos extraños como monedas, broches, alfileres o botones dentro de la secadora.	Siempre retire los objetos extraños de los bolsillos antes del lavado. Retire los objetos del tambor y vuelva a poner en marcha la secadora.
	Es posible que las prendas con accesorios fijos, como por ejemplo la hebilla de un cinturón, las cremalleras y los broches, estén golpeando el interior del tambor.	Es posible que sea necesario colocar una pequeña cantidad de algún material de fijación alrededor de los adornos antes del secado, para evitar rayar o dañar la secadora.

\*La garantía de la secadora no cubre ningún daño causado por un objeto extraño o los adornos de una prenda.



Su electrodoméstico está cubierto por una garantía limitada de un año. Durante un año a partir de la fecha original de compra, Electrolux se hace responsable de la reparación o el reemplazo de cualquier pieza de este electrodoméstico que se encuentre defectuosa en materiales o mano de obra, siempre que el electrodoméstico se instale, utilice y mantenga de acuerdo con las instrucciones proporcionadas. Además, el electrodoméstico cuenta con una garantía limitada de un año que cubre las piezas únicamente. Durante el segundo año a partir de la fecha original de compra, Electrolux se hace responsable del reemplazo de cualquier pieza de este electrodoméstico que se encuentre defectuosa en materiales o mano de obra, siempre que el electrodoméstico se instale, utilice y mantenga de acuerdo con las instrucciones proporcionadas.

## Exclusiones

Esta garantía no cubre lo siguiente:

1. Los productos con números de serie originales que han sido sacados o alterados o no puedan ser fácilmente determinados.
2. Productos que hayan sido transferidos del dueño original a un tercero o que no se encuentren en los EE.UU. o en Canadá.
3. Óxido en el interior o exterior de la unidad.
4. Los productos comprados "como están" no están cubiertos por esta garantía.
5. Productos utilizados para fines comerciales.
6. Las llamadas de servicio técnico que no involucren el funcionamiento defectuoso ni los defectos de materiales o de mano de obra, o bien para electrodomésticos que no sean utilizados para uso normal del hogar o de acuerdo con las instrucciones proporcionadas.
7. Llamadas de servicio técnico para corregir errores de instalación del electrodoméstico o para instruir al usuario sobre el uso del electrodoméstico.
8. Los gastos necesarios para hacer accesible el electrodoméstico a fin de repararlo, como por ejemplo la extracción de adornos, alacenas, estanterías, etc., que no formaban parte del electrodoméstico en el momento en que salió de la fábrica.
9. Llamadas de servicio técnico para reparar o reemplazar bombillas, filtros de aire, filtros de agua, otros consumibles, perillas, manijas u otras piezas decorativas.
10. Costos de recolección y entrega del electrodoméstico (el electrodoméstico está diseñado para ser reparado en la vivienda en la que está instalado).
11. Costos adicionales que incluyen, sin limitarse, cualquier llamada de servicio fuera de las horas de oficina, durante los fines de semana o días feriados, peajes, pasajes de transporte o millaje/kilometraje para llamadas de servicio técnico en áreas remotas, incluido el estado de Alaska.
12. Daños al acabado del electrodoméstico o al hogar que hayan ocurrido durante el transporte o la instalación, incluyendo, sin limitarse, los armarios, paredes, etc.
13. Daños causados por: servicio técnico realizado por compañías de servicio técnico no autorizadas, el uso de piezas que no sean piezas genuinas Electrolux o piezas obtenidas de personas que no pertenezcan a compañías de servicio técnico autorizado, o causas externas como abuso, mal uso, suministro eléctrico inadecuado, accidentes, incendios o hechos fortuitos.

## RENUNCIA DE RESPONSABILIDAD DE GARANTÍAS IMPLÍCITAS; LIMITACIÓN DE ACCIONES LEGALES

LA ÚNICA Y EXCLUSIVA OPCIÓN DEL CLIENTE BAJO ESTA GARANTÍA LIMITADA ES LA REPARACIÓN O EL REEMPLAZO DEL PRODUCTO SEGÚN SE INDICA. **LOS RECLAMOS BASADOS EN GARANTÍAS IMPLÍCITAS, INCLUYENDO LAS GARANTÍAS DE COMERCIALIZACIÓN O IDONEIDAD DEL PRODUCTO PARA UN PROPÓSITO ESPECÍFICO, ESTÁN LIMITADOS A UN AÑO O AL PERÍODO MÍNIMO PERMITIDO POR LEY, PERO NUNCA MENOS DE UN AÑO.** ELECTROLUX NO SERÁ RESPONSABLE POR DAÑOS CONSECUENTES O INCIDENTALES COMO, POR EJEMPLO, DAÑOS A LA PROPIEDAD Y GASTOS INCIDENTALES OCASIONADOS POR EL INCUMPLIMIENTO DE ESTA GARANTÍA ESCRITA O DE CUALQUIER GARANTÍA IMPLÍCITA. ALGUNOS ESTADOS Y PROVINCIAS NO PERMITEN LA EXCLUSIÓN O LIMITACIÓN DE DAÑOS INCIDENTALES O CONSECUENTES O LIMITACIONES EN LA DURACIÓN DE LAS GARANTÍAS IMPLÍCITAS, DE MANERA QUE PUEDE QUE ESTAS LIMITACIONES O EXCLUSIONES NO SE APLIQUEN EN SU CASO. ESTA GARANTÍA ESCRITA LE OTORGA DERECHOS LEGALES ESPECÍFICOS. ES POSIBLE QUE TAMBIÉN POSEA OTROS DERECHOS QUE VARÍAN DE UN ESTADO A OTRO.

**Si tiene que solicitar servicio técnico**

Guarde su recibo, la boleta de entrega o cualquier otro registro de pago adecuado para establecer el período de la garantía si llegara a requerir servicio técnico. Si se realiza una reparación, es conveniente obtener y conservar todos los recibos de dicho servicio. El servicio técnico realizado bajo esta garantía debe ser obtenido a través de Electrolux utilizando las direcciones o números que se indican abajo.

Esta garantía sólo se aplica en los Estados Unidos, Puerto Rico y Canadá. En los EE. UU. y Puerto Rico, su electrodoméstico está garantizado por Electrolux Major Appliances North America, una división de Electrolux Home Products, Inc. En Canadá, su electrodoméstico está garantizado por Electrolux Canada Corp. Electrolux no autoriza a ninguna persona para que cambie ninguna de nuestras obligaciones bajo esta garantía ni tampoco agregue ninguna otra. Nuestras obligaciones de reparación y piezas bajo esta garantía deben ser realizadas por Electrolux o una compañía de servicio técnico autorizado. Las características o especificaciones descritas o ilustradas están sujetas a cambios sin previo aviso.

**EE. UU.****1-877-435-3287**

Electrolux Major Appliances North America  
North America  
P.O. Box 212378  
Augusta, GA 30907

**Canadá****1-800-265-8352**

Electrolux Canada Corp.  
5855 Terry Fox Way  
Mississauga, Ontario, Canadá  
L5V 3E4

---