

Use & Care Guide

IQ-Touch™ Front-Load Gas & Electric Dryer

Guide d'utilisation et d'entretien

Sécheuse à gaz et à l'électricité à chargement frontal IQ-Touch^{MC}

Guía de Uso y Cuidado

Secadora eléctrica y a gas de carga frontal IQ-Touch^{MC}

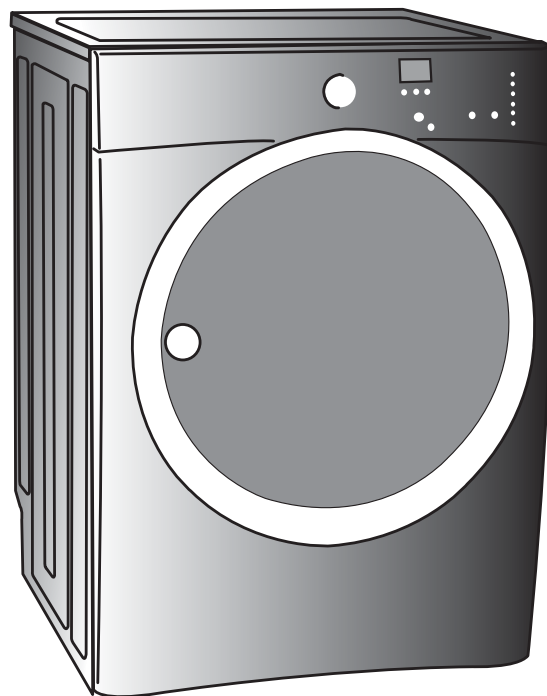

 **Electrolux**

Veillez lire et conserver ce guide

Merci d'avoir choisi **Electrolux**, la nouvelle marque de qualité en matière d'électroménager. Ce *Guide d'utilisation et d'entretien* fait partie de notre engagement à vous satisfaire et à vous fournir un produit de qualité pendant toute la durée de vie de votre nouvel appareil.

Nous considérons votre achat comme le début d'une nouvelle relation. Pour que nous puissions continuer à vous servir, veuillez utiliser cette page pour enregistrer les renseignements importants concernant ce produit.

À noter pour s'y reporter rapidement

Date d'achat

Numéro de modèle Electrolux

Numéro de série Electrolux



REMARQUE

L'enregistrement de votre produit nous permet de mieux vous servir. Vous pouvez l'enregistrer en ligne à l'adresse www.electroluxappliances.com ou en envoyant la carte d'enregistrement du produit par la poste.

Des questions?

Pour rejoindre le service sans frais aux États-Unis et au Canada :
1 877 4ELECTROLUX (1 877 435-3287)

Pour obtenir de l'aide et de l'information sur les produits en ligne, visitez le site <http://www.electroluxappliances.com>

Table des matières

Renseignements.....	2	• Niveau de séchage	13
SÉCURITÉ	3-5	• Options	14-15
Caractéristiques	6	• Autres fonctions de la sècheuse	15
Instructions d'utilisation	7-16	• Tableau de réglage de la sècheuse	16
• Introduction	7	Entretien et nettoyage	17
• Bruits d'un fonctionnement normal	7	Solutions aux problèmes courants.....	18-19
• Utilisation de votre sècheuse	8-9	• Problèmes de séchage fréquents.....	18
• Sélection d'un programme	10-12	• Liste de vérification avant service	19
• Température de séchage	13	Garantie.....	20

Mesures de sécurité importantes

Sachez reconnaître les symboles, les avertissements et les étiquettes de sécurité.

Votre sécurité et celle des autres personnes est cruciale.

De nombreux messages de sécurité importants sont inclus dans le Guide d'utilisation et d'entretien, dans les instructions d'installation et sur votre appareil. Lisez et respectez toujours les messages de sécurité.

Les mesures de sécurité présentées dans ce guide sont identifiées par le mot AVERTISSEMENT ou ATTENTION selon le type de risque présenté ci-dessous.

AVERTISSEMENT Ce symbole vous avertit à propos des situations pouvant causer des dommages matériels, des blessures graves ou même la mort.

ATTENTION Ce symbole vous avertit à propos des situations pouvant causer des dommages matériels ou des blessures.



REMARQUE

Les instructions données dans ce *Guide d'utilisation et d'entretien* ne sont pas conçues pour couvrir toutes les éventualités ou situations qui pourraient survenir. Faites preuve de bon sens et de prudence durant l'installation, l'emploi et l'entretien de tout appareil ménager.

Conservez ces instructions pour vous y reporter ultérieurement.



AVERTISSEMENT

Pour votre sécurité, l'information contenue dans ces instructions doit être suivie afin de réduire les risques d'incendie ou d'explosion ou pour prévenir les dommages matériels, les blessures ou la mort.

Vous ne devez ni entreposer, ni utiliser d'essence ou d'autres vapeurs ou liquides inflammables à proximité de cet appareil ou de tout autre appareil électroménager.

QUE FAIRE SI VOUS DÉTECTEZ UNE ODEUR DE GAZ :

- Ne mettez pas d'appareil en marche.
- Ne touchez à aucun commutateur électrique; n'utilisez aucun téléphone de votre domicile.
- Évacuez la pièce, le bâtiment ou la zone touchée.
- En utilisant le téléphone d'un voisin, appelez immédiatement le fournisseur de gaz. Suivez ses instructions.
- Si vous ne pouvez joindre votre fournisseur de gaz, appelez les pompiers.

L'installation et l'entretien de cet appareil doivent être réalisés par un installateur qualifié, un technicien de service ou le fournisseur de gaz.

Sécheuse électrique de 240 V

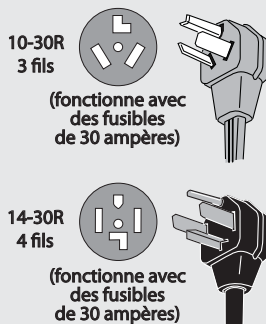

Un cordon d'alimentation certifié UL doit être installé sur les sècheuses électriques (non inclus, sauf pour les modèles fabriqués pour être vendus au Canada).

Sécheuse à gaz de 120 V

Prise murale avec mise à la terre

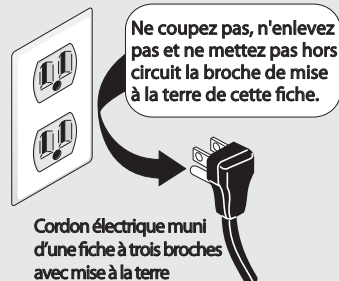

Évitez tout risque d'incendie ou de choc électrique. N'utilisez pas de rallonge électrique ni de fiche d'adaptation et n'enlevez pas la broche de mise à la terre du cordon d'alimentation. Le non-respect de cet avertissement peut entraîner des blessures graves, un incendie ou la mort.

AVERTISSEMENT - RISQUE D'INCENDIE

Pour réduire les risques d'incendie, de choc électrique, de blessures ou de dommages à la propriété lors de l'utilisation de cette laveuse, suivez les consignes ci-dessous : Tout défaut de se conformer à ces avertissements pourrait entraîner de graves blessures.

Vous pouvez être tué ou blessé grièvement si vous ne suivez pas ces instructions de sécurité importantes :

PRÉVENTION DES INCENDIES

- Ne séchez pas d'articles qui ont préalablement été lavés, trempés ou éclaboussés avec de l'essence, des solvants, du kérosène, des huiles de cuisson, de la cire, etc. Ne rangez pas ces articles sur la sècheuse ou près de celle-ci. Ces substances dégagent des vapeurs qui pourraient s'enflammer ou exploser.
- Ne mettez pas d'articles ayant été exposés à des huiles de cuisson dans votre sècheuse. Les articles contaminés avec des huiles de cuisson peuvent contribuer à une réaction chimique qui pourrait causer l'inflammation de la charge.
- Ne séchez pas d'articles contenant du caoutchouc, du plastique ou des matériaux similaires, par exemple des soutiens-gorge, des galoches, des tapis, des dossards, des pantalons pour bébé, des sacs de plastique, des oreillers qui pourraient fondre ou brûler. Dans des conditions particulières, certains caoutchoucs, lorsqu'ils sont chauffés, peuvent prendre en feu par combustion spontanée.
- Nettoyez le filtre à charpie avant et après chaque utilisation. L'intérieur de la sècheuse, le compartiment du filtre à charpie et le conduit d'évacuation doivent être nettoyés environ tous les 18 mois par un technicien qualifié. Une accumulation excessive de fibres et de peluches dans ces endroits peut entraîner un mauvais fonctionnement de la sècheuse et présenter un risque d'incendie. Reportez-vous à la section Entretien et nettoyage.

AVERTISSEMENT

RISQUE D'INCENDIE

La sècheuse produit de la charpie inflammable. La sècheuse doit être branchée à une évacuation extérieure. Inspectez régulièrement l'ouverture de l'évacuation extérieure et retirez toute accumulation de charpie près de l'ouverture et de la région avoisinante.

- N'utilisez pas la sècheuse si le filtre à charpie est bloqué, endommagé ou manquant. Cela pourrait provoquer un risque d'incendie, une surchauffe et les tissus pourraient être endommagés.

- N'obstruez pas le débit d'air de ventilation. Ne placez pas de lessive ou de tapis contre l'avant ou l'arrière de la sècheuse.
- En tout temps, ne vaporisez aucun type d'aérosol dans, ou près de la sècheuse.
- N'utilisez pas de produit assouplissant ou de produit pour éliminer l'électricité statique, à moins qu'il le soit recommandé par le fabricant du produit assouplissant ou du produit.
- Arrêtez la sècheuse si vous entendez un bruit de grincement, de frottement ou d'abrasion ou tout autre bruit inhabituel. Cela pourrait être le signe d'une défektivité mécanique et pourrait causer un incendie ou des blessures graves. Communiquez immédiatement avec un technicien qualifié.
- Tout défaut de se conformer à ces avertissements pourrait entraîner un incendie, de graves blessures ou des dommages aux pièces en plastique et en caoutchouc de l'appareil.

PROTECTION DES ENFANTS

- Ne laissez pas les enfants grimper sur la sècheuse ou jouer autour de celle-ci. Assurez une supervision attentive lorsque l'appareil est utilisé près des enfants. Lorsque les enfants grandissent, enseignez-leur comment utiliser les appareils électroménagers de façon appropriée et sécuritaire.
- Détruisez le carton, les sacs en plastique et tout matériau d'emballage externe immédiatement après le déballage de la sècheuse. Les enfants pourraient les utiliser pour jouer. Le carton recouvert de tapis, de couvertures ou de feuilles de plastique peuvent devenir étanches à l'air.
- Tenez les produits de lavage hors de la portée des enfants. Pour prévenir les blessures, respectez tous les avertissements des étiquettes des produits.
- Avant de mettre la sècheuse hors service ou au rebut, enlevez la porte pour éliminer les risques d'enfermement.
- Tout défaut de se conformer à ces avertissements pourrait entraîner de graves blessures.

Mesures de sécurité importantes (suite)

PRÉVENTION DES BLESSURES

- Pour éliminer tout risque de choc électrique et assurer le bon fonctionnement de l'appareil, la sècheuse doit être installée et mise à la terre par un technicien autorisé en vertu des règlements locaux. Les instructions d'installation sont situées dans la sècheuse et sont destinées à l'installateur. Reportez-vous aux **INSTRUCTIONS D'INSTALLATION** pour consulter les procédures de mise à la terre détaillées. Si la sècheuse est déplacée vers un autre endroit, vous devez la faire vérifier et réinstaller par un technicien qualifié.
- Pour prévenir les blessures ou les dommages à la sècheuse, le cordon d'alimentation d'une sècheuse au gaz doit être branché dans une prise à trois fiches mise à la terre et polarisée. La fiche de mise à la terre ne doit jamais être retirée. N'utilisez jamais un tuyau de gaz pour effectuer la mise à la terre de la sècheuse. N'utilisez pas de rallonge électrique ni de fiche d'adaptation.
- Débranchez TOUJOURS la sècheuse de l'alimentation électrique avant de procéder à un entretien ou un nettoyage. Le non-respect de cette procédure peut causer des décharges électriques ou des blessures.
- N'utilisez pas de nettoyant en vaporisateur lorsque vous nettoyez l'intérieur de la sècheuse. Cela pourrait générer des fumées dangereuses ou des décharges électriques.
- Pour éviter tout risque de blessure, ne mettez pas la main à l'intérieur de la sècheuse si le tambour est en mouvement. Attendez que la sècheuse s'arrête complètement avant de mettre la main dans le tambour.

PRÉVENTION DES BLESSURES ET DES DOMMAGES À LA SÈCHEUSE

- Toutes les réparations et l'entretien doivent être effectués par un fournisseur autorisé à moins d'avis contraire dans ce **Guide d'utilisation et d'entretien**. Utilisez seulement des pièces d'origine autorisées.
- Ne modifiez pas les commandes.
- N'installez pas ou n'entrez pas la sècheuse dans un endroit où elle sera exposée aux intempéries.
- Un limiteur thermique éteint automatiquement le moteur si une situation peu probable de surchauffe survient (sècheuses électriques seulement). Un technicien de service doit remplacer le limiteur thermique une fois la défectuosité corrigée.
- Tout défaut de se conformer à ces avertissements pourrait entraîner de graves blessures.

ATTENTION

En vertu de la loi sur l'eau potable et les produits toxiques « Safe Drinking Water and Toxic Enforcement Act », la Californie publie une liste des substances chimiques reconnues par l'État comme pouvant causer le cancer ou perturber les fonctions normales de reproduction. Les fabricants sont tenus d'ajouter des avertissements sur les étiquettes de leurs produits si ces derniers contiennent l'une ou l'autre des substances chimiques figurant sur la liste. Sont inclus dans cette liste, la suie et le monoxyde de carbone, deux substances pouvant être produites durant le fonctionnement de cet appareil.

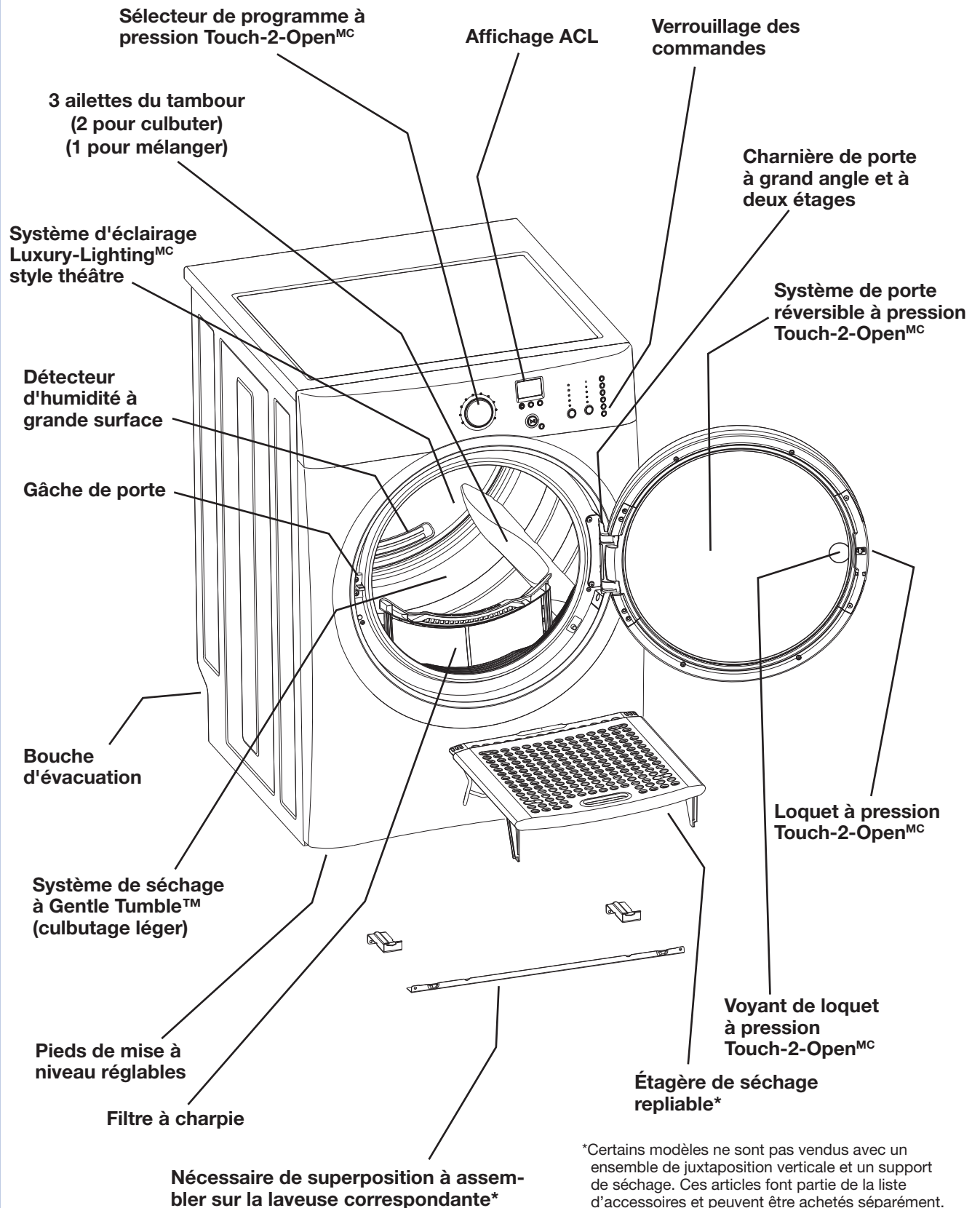

Introduction

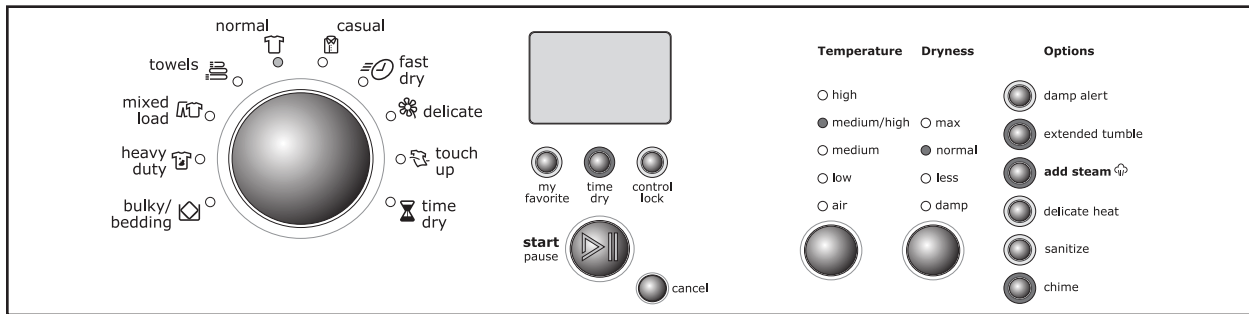

Ce manuel couvre plusieurs modèles et certaines options, cycles ou caractéristiques décrites ne sont pas disponibles sur des modèles particuliers. La console montrée ci-haut est fournie à titre de référence seulement et votre modèle pourrait être différent.

Pour utiliser votre sècheuse, suivez les étapes de base suivantes :

1. Vérifiez et nettoyez le filtre à charpie. (Reportez-vous à la page 9.)
2. Chargez la sècheuse. (Reportez-vous à la page 9.)
3. Sélectionnez le programme souhaité. (Reportez-vous à la page 9, aux pages 10 à 12 et à la page 18.)
4. Sélectionnez les options et les réglages désirés. (Reportez-vous aux pages 9, 13 et 14, et aux pages 15 et 16.)
5. Démarrez l'appareil. (Reportez-vous à la page 9.)

Bruits d'un fonctionnement normal

Il est possible que vous entendiez ou non les sons provenant de votre nouvelle sècheuse :

- A. SOUPEPE D'EAU** (Modèles à la vapeur uniquement.) L'écoulement d'eau est contrôlé par des électrovannes. Il est possible que vous entendiez des cliquetis durant le fonctionnement lorsque la soupape s'ouvre et se ferme pour contrôler l'écoulement d'eau.
- B. ROULEMENTS DE SUSPENSION** Le tambour de la sècheuse est soutenu par un ensemble de roulements de suspension. Il est possible que vous entendiez parfois un son de battement ou de roulement lorsque la sècheuse démarre. Cela peut se produire si la sècheuse n'a pas été utilisée pendant un certain temps, ou lorsqu'une lourde charge est restée dans le tambour de la sècheuse pendant une longue période, ce qui crée temporairement un endroit plat sur le bord du roulement. Le bruit devrait se dissiper lors du fonctionnement de la sècheuse et de la disparition des plats.
- C. SYSTÈME DE VENTILATION** Votre sècheuse est équipée d'un système de traitement de l'air à grand volume. Dans certaines installations, il est possible d'entendre des sons liés au mouvement de l'air dans la sècheuse, y compris du conduit, du ventilateur et du système d'évacuation. Cela est parfaitement normal et peut varier selon la taille et le type de la charge.
- D. SOUPEPE À GAZ** (Modèles au gaz uniquement.) L'écoulement du gaz est contrôlé par des électrovannes. Il est possible que vous entendiez des cliquetis durant le fonctionnement lorsque la soupape s'ouvre et se ferme pour contrôler l'écoulement du gaz.

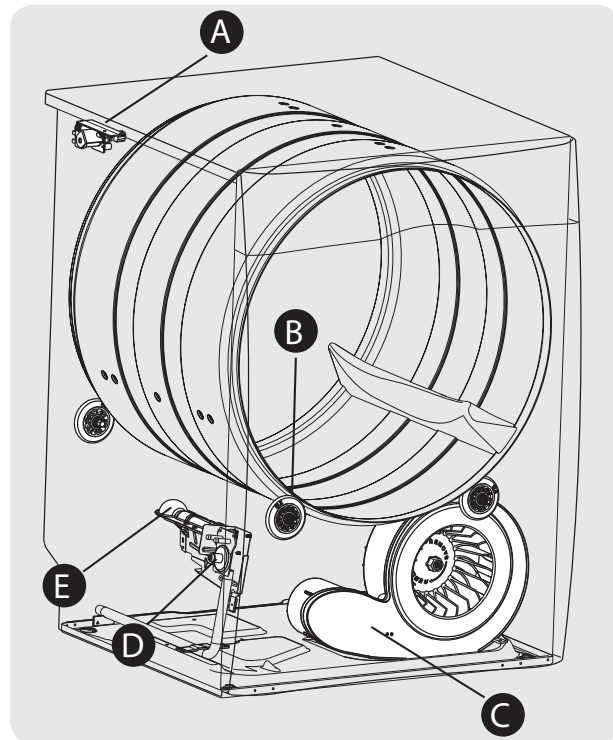

- E. BRÛLEUR À GAZ** (Modèles au gaz uniquement.) Lorsque le brûleur fonctionne, il est possible que vous entendiez des sons produits par le mélange de l'air et des flammes. Ce bruit est normal et ne sera audible que lorsque le gaz est allumé dans le tube de combustion.

Utilisation de votre sècheuse

AVANT D'UTILISER VOTRE SÈCHEUSE

Veillez lire les instructions importantes contenues dans cette section du *Guide d'utilisation et d'entretien* avant d'utiliser votre sècheuse.

AVERTISSEMENT

Pour réduire les risques d'incendie, de choc électrique ou de blessure, lisez les **MESURES DE SÉCURITÉ IMPORTANTES** contenues dans ce *guide d'utilisation et d'entretien* avant d'utiliser votre sècheuse.

INSTRUCTIONS D'UTILISATION DE LA SÈCHEUSE

1. Préparez les articles à sécher.

Faites sécher les articles de tissu, de poids et de fabrication similaires ensemble dans la même charge.

Séparez les articles foncés des articles pâles. Séparez les articles qui produisent de la charpie de ceux qui attirent celle-ci.

Vérifiez s'il reste des taches qui n'ont pas été éliminées durant le lavage. Répétez le processus d'élimination des taches et lavez les articles de nouveau avant de les faire sécher. Il est possible que la sècheuse rende permanente certaines taches.

Placez les articles délicats ou petits dans un sac-filet.

Assurez-vous que les boucles, boutons et garnitures résistent à la chaleur et qu'ils n'endommageront pas la surface du tambour. Fermez les fermetures à glissière, les agrafes et les attaches de type Velcro^{MD}. Attachez les cordes et les ceintures pour éviter les accrocs et l'emmêlement.

2. S'assurer que le filtre à charpie est propre et en place.

3. Mettre les articles dans la sècheuse et fermer la porte.

Mettez les articles dans l'appareil sans le surcharger. Une charge mouillée moyenne remplit le tiers ou la moitié du tambour. Pour assurer un séchage uniforme et éliminer le plus possible le froissage, les articles doivent disposer d'un espace suffisant pour culbuter librement.

Si désiré, ajoutez une feuille d'assouplissant au début du programme.

Pour économiser de l'énergie et du temps, et pour éviter un séchage inégal et la formation de plis, ne surchargez pas la sècheuse.

Lorsque vous faites sécher des articles volumineux, ne mettez que deux ou trois articles en même temps dans la sècheuse. Remplissez ensuite la sècheuse à l'aide d'articles de petites ou de moyennes dimensions.

Pour les articles délicats ou de très petites dimensions, ajoutez deux ou trois articles semblables pour améliorer le culbutage.

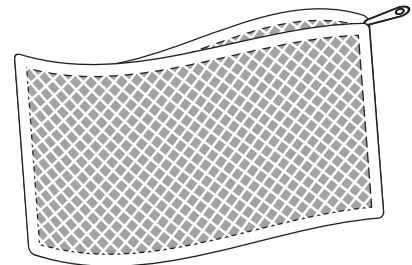

(Sac-filet non compris).

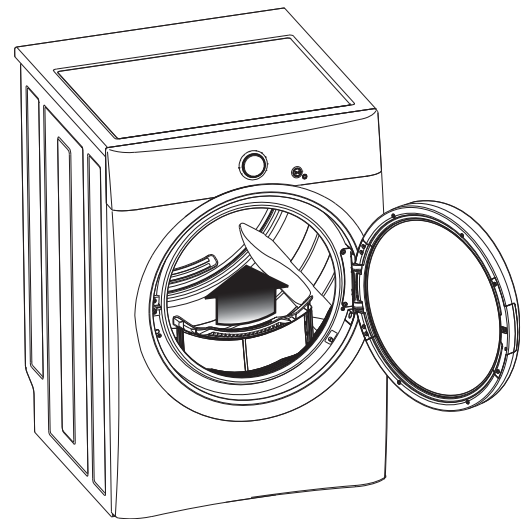

4. Sélectionner le programme et les réglages appropriés pour chaque charge.



REMARQUE

Le séchage prolongé peut causer le froissage, le rétrécissement, la formation de charpie, l'accumulation d'électricité statique et rendre les articles rugueux.

Tournez le sélecteur de programme dans un sens ou dans l'autre pour choisir le programme désiré. La durée de séchage approximative des programmes AUTO DRY (Séchage automatique) ou la durée réelle des programmes TIME DRY (Séchage minuté) s'affiche.

Une température de séchage, un niveau de séchage et des options adéquats sont automatiquement affichés pour le programme sélectionné. Reportez-vous au « Tableau de réglage de la sècheuse » pour obtenir davantage de détails.

Pour modifier la température et le niveau de séchage, appuyez sur TEMPERATURE (Température) et DRYNESS (Niveau de séchage) pour naviguer vers les réglages désirés.

Pour sélectionner ou désactiver une option, appuyez sur le bouton lié à l'option en question. Le voyant s'allume lorsque l'option est sélectionnée. Le voyant ne s'allumera plus lorsque l'option est supprimée.



REMARQUE

Si un réglage ne convient pas au programme sélectionné, le voyant ne s'allume pas.

Les modifications apportées à un programme seront mémorisées et les réglages seront utilisés chaque fois que ce programme sera sélectionné à l'avenir.

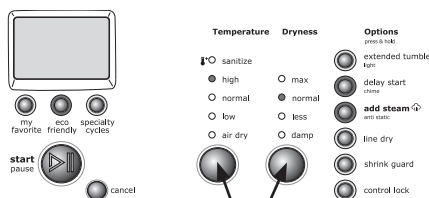

Appuyez sur les deux boutons et maintenez-les enfoncés pendant dix secondes pour revenir aux réglages en usine.

5. Commencez le programme.

Fermez la porte et appuyez sur la touche **start** (départ) pour amorcer le programme. La sècheuse ne fonctionne pas lorsque la porte est ouverte. Pour interrompre le programme, appuyez sur **pause**; appuyez sur **start** (départ) pour reprendre le programme. Appuyez sur **cancel** (annuler) pour arrêter le programme.

Si vous tentez d'effectuer des changements au programme, à la température, au niveau de séchage ou aux options après le début du programme, les voyants clignotent et un bip est émis.

Pour changer le programme lorsque ce dernier a commencé, appuyez sur **cancel** (annuler) et sélectionnez un nouveau programme. Pour changer la température, le niveau de séchage ou des options après le début du programme, appuyez sur **pause** et apportez les modifications désirées.

Un bip est émis à la fin du programme si l'option **chime** (signal sonore) est sélectionnée. Lorsque le programme est terminé, retirez les articles immédiatement et suspendez-les ou pliez-les.



IMPORTANT

Nettoyez le filtre à charpie après chaque séchage. Le message « **CLEAN FILTER** » (Nettoyer le filtre à charpie) s'affichera à la fin du programme pour vous rappeler d'enlever la charpie qui se trouve sur le filtre.

Sélection d'un programme

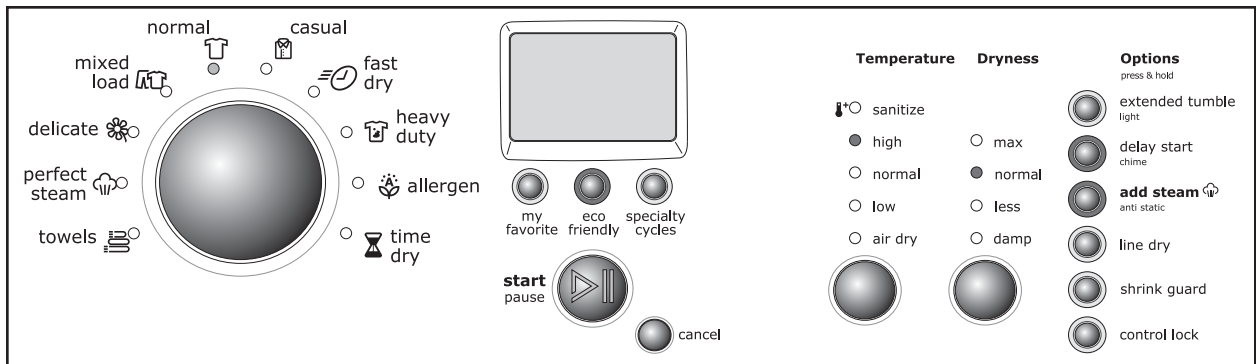

Tournez le sélecteur de programme dans un sens ou dans l'autre vers le programme désiré. Le voyant du programme sélectionné s'allumera. Tournez le sélecteur de programme pour prolonger le séchage ou replacez-le à sa position initiale.

**Pour de meilleurs résultats**

Suivez les instructions sur les étiquettes des articles à sécher.

Pour changer de programme lorsque la sècheuse est en marche, appuyez sur **cancel** (annuler) avant de sélectionner un nouveau programme. Si vous modifiez simplement la sélection avec le bouton du sélecteur de programme, le programme ne changera pas.

PROGRAMMES SÉCHAGE AUTOMATIQUE

Les programmes Séchage Automatique déterminent la durée de séchage exacte pour chaque charge. Les capteurs d'humidité situés à l'arrière du tambour de la sècheuse détectent le niveau d'humidité des articles pendant qu'ils culbutent à l'air chaud. Ces programmes permettent de faire sécher automatiquement les articles à la température sélectionnée et au niveau de séchage désiré.

Les programmes Séchage Automatique permettent d'économiser temps et énergie, et de protéger les tissus. Lorsque la charge atteint le niveau de séchage sélectionné, l'appareil continue de culbuter, sans chauffer, en mode refroidissement. Cela permet de réduire le froissage et facilite la manipulation des articles pendant le déchargement.

Le temps de séchage varie en fonction de l'importance de la charge, de son taux d'humidité et des types de tissus. Si une charge est trop petite ou presque sèche, les capteurs peuvent ne pas détecter suffisamment d'humidité pour continuer le programme, ce qui peut mettre fin à ce dernier après quelques minutes. Le cas échéant, sélectionnez le programme **time dry** (séchage minuté) pour de telles charges.

La température et l'humidité ambiantes, le type d'installation, la tension électrique ou la pression de gaz peuvent également influencer sur le temps de séchage.

NORMAL  (**NORMAL**)
Sélectionnez ce programme pour sécher des articles du quotidien comme les tissus en coton et les draps.

TOWELS  (**SERVIETTES**)
Sélectionnez ce programme pour sécher des articles volumineux comme les serviettes et les tapis de bain.

MIXED LOAD  (**LAV. MIXTE**)
Sélectionnez ce programme pour sécher des tissus divers.

HEAVY DUTY  (**ROBUSTE**)
Sélectionnez ce programme pour sécher des articles faits en tissus robustes, comme les jeans et les salopettes.

ALLERGEN  (**ALLERGÈNE**)
Sélectionnez ce cycle de séchage automatique pour compléter le programme **allergen** (allergène) de votre laveuse ou si vous désirez pour réduire des allergènes lorsque vous faites sécher vos articles. Il n'est pas recommandé d'utiliser ce cycle avec les articles susceptibles d'être endommagés par la chaleur.

CASUAL  (**TOUT-ALLER**)
Sélectionnez ce programme pour sécher les articles en coton et en fibres mélangées ne nécessitant aucun repassage.

DELICATE  (**DÉLICATS**)
Sélectionnez ce programme pour sécher les tricots et les tissus délicats.

Sélection d'un programme (suite)

PROGRAMMES DE SÉCHAGE MINUTÉ

TIME DRY (SÉCH. MIN.)

Pour sélectionner manuellement le temps de séchage, tournez le sélecteur de programme à time dry (séchage minuté). Vous pouvez sélectionner des temps de séchage variant de 15 à 75 minutes en tournant le sélecteur de façon continue. Le temps de séchage s'affichera. Sélectionnez la température de séchage désirée. Étant donné que ce programme n'est pas automatique, vous ne pourrez pas sélectionner le niveau de séchage.

AVERTISSEMENT

RISQUE D'INCENDIE

Pour éviter tout risque d'incendie, n'utilisez pas de chaleur pour sécher des articles contenant des plumes ou du duvet, du caoutchouc mousse, du plastique ou des matériaux à texture caoutchouteuse. Utilisez le programme **time dry** (Séchage minuté) avec le réglage **air** (sans chaleur).

FAST DRY (SÉCHAGE RAPIDE)

Sélectionnez ce programme pour sécher rapidement un petit nombre d'articles en 14 minutes.

PERFECT STEAM™ (VAPEUR PARF)

Sélectionnez ce programme pour rafraîchir des articles, en éliminer l'odeur ou la statique en vaporisant une quantité adéquate de vapeur sur les vêtements laissés dans la sècheuse, rangés dans un garde-robe ou un tiroir trop plein ou sortis d'une valise. Les articles culbuteront pendant 15 minutes à **élevée température** pendant que de la vapeur sera vaporisée à l'intérieur du tambour.

REMARQUE

Il n'est pas recommandé d'utiliser de l'assouplisseur en feuille avec les programmes ou options de vapeur, car cela pourrait entraîner la formation de taches sur les vêtements.

Sélection d'un Programmes Spéciaux

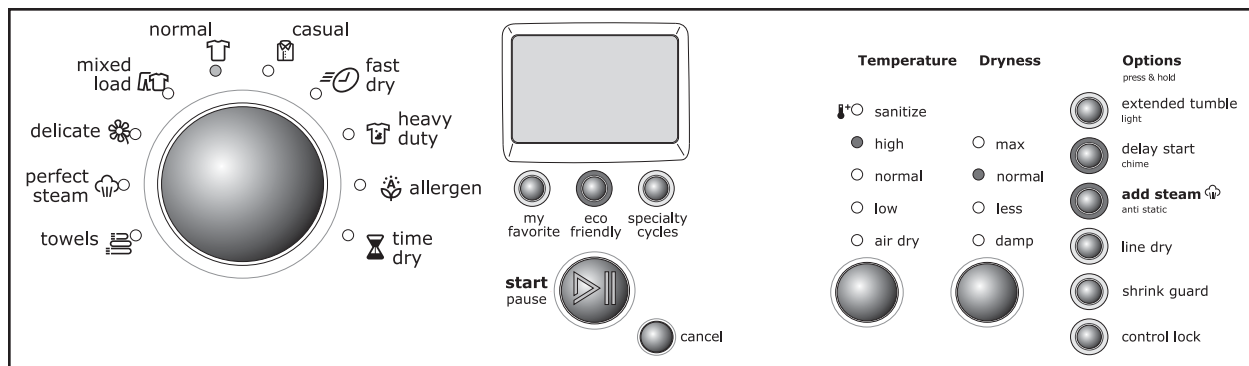

PROGRAMMES SPÉCIAUX

Pour accéder aux cycles spéciaux de la laveuse:

- Appuyer sur la touche sous le LCD qui convient à **specialty cycles** (programmes spéciaux).
- Tourner le bouton du sélecteur de cycle pour défiler d'un bout à l'autre de la liste de programmes spéciaux disponible.
- Appuyez sur **start** (mise en marche) pour commencer le programme.
- Pour quitter le mode **specialty cycle** (programmes spéciaux) sans sélectionner un programme, appuyez de nouveau sur le bouton **specialty cycle** (programmes spéciaux) et le sélecteur de programme reviendra à son mode de fonctionnement normal.

JEANS (JEANS)

Sélectionnez ce cycle spécial pour faire sécher une charge complète de jeans.

WARM UP (RÉCHAUFFAGE)

Ce cycle spécial permet de réchauffer une charge d'articles laissés dans le tambour après le séchage ou pour réchauffer quelques articles déjà séchés.

STUFFED ANIMALS (JOUETS EN PELUCHE)

Sélectionnez ce cycle spécial pour faire sécher des animaux en peluche et des jouets souples conçus pour être séchés par culbutage. Protégez le fini du tambour de votre sècheuse et maximisez la durée de vie des jouets en les plaçant dans une taie d'oreiller dont vous nouerez l'extrémité avant le séchage.

PROGRAMMES SPÉCIAUX (suite)

PET BEDS (LITERIE POUR PETITS ANIMAUX)

Sélectionnez ce cycle spécial pour faire sécher des articles de literie, des coussins et des couvertures pour petits animaux.

COMFORTER (DOUILLETTE)

Pour l'utilisation avec des édredons de grande dimension, utiliser une température douce pour sécher l'édredon en sa totalité sans endommager le rembourrage ou les matières de rembourrages.

ACTIVE WEAR (VÊTEMENTS DE PLEIN AIR)

Sélectionnez ce cycle spécial pour faire sécher les vêtements de sport fabriqués en fibres synthétiques, y compris les vêtements en tissus extensibles.

AIR CLEAN (NETT. AIR)

Pour les articles secs ayant été utilisés ou portés, mais qui sont toujours propre et n'ont pas besoin d'être lavés dans un cycle de lavage complet. Ce cycle utilise une combinaison de vapeur et de hautes températures pour réduire les allergènes tout rafraîchissant une charge complète de vêtements secs.

**REMARQUE**

Eviter de mettre des articles avec des taches dans la sècheuse. Une tache passée inaperçue peut devenir permanente avec l'application de la chaleur. Traiter les taches totalement dans la laveuse avant de placer le linge dans la sècheuse. Aussi pour éviter la présence de taches dans **NETT. AIR**, n'utiliser pas de feuille d'assouplissant avec de la vapeur.

“My Favorite” (Mes Préférences) Programmes

Il sert à régler un programme de séchage utilisant un ajustement personnalisé de la **température**, du niveau de **séchage** et des **options**. Ensuite, appuyez sur le bouton **my favorite** (mes préférences) pendant 3 secondes.



Si vous désirez utiliser ce programme personnalisé pour sécher d'autres articles, il vous suffit d'appuyer sur le bouton **my favorite** (mes préférences) pour rappeler le programme, la **température**, le niveau de **séchage** et les **options** sélectionnées.

Vous pouvez changer votre programme personnalisé en répétant la procédure pour le programme **my favorite** (mes préférences).

Réglage de cycles

Température de Séchage

La température de séchage appropriée s'affichera automatiquement pour le programme sélectionné.



Pour de meilleurs résultats

Suivez les instructions sur les étiquettes des articles à sécher.

Pour changer la température prédéfinie, appuyez sur le bouton **temperature** (température) pour naviguer vers le réglage désiré.

Pour protéger vos articles, certaines températures de séchage ne sont pas offertes avec chaque programme. Si une **température** ne convient pas au programme choisi, elle ne peut pas être sélectionnée et elle ne s'affichera pas en appuyant sur le bouton **temperature** (température).

La **température** sélectionnée pour ce programme sera utilisée chaque fois que ce programme sera sélectionné à l'avenir.

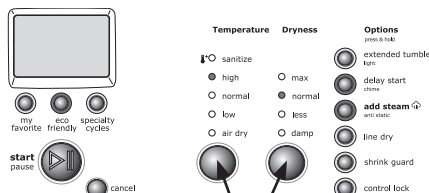

Appuyez sur les deux boutons et maintenez-les enfoncés pendant dix secondes pour revenir aux réglages en usine.



REMARQUE

Pour changer la température lorsque la sècheuse est en marche, appuyez sur le bouton **pause**, sélectionnez un nouveau réglage et appuyez de nouveau sur **start** (départ).

SANITIZE (DÉSINFECTER)

Recommandée pour les articles faits en tissus robustes. Utilisez ce cycle pour détruire les bactéries nocives de vos vêtements ou des autres articles à sécher lorsque vous désirez les désinfecter.



REMARQUE

L'option «**sanitize**» (désinfecter) est certifié par NSF International, une organisation d'essai et de certification indépendante spécialisée dans la santé publique, la sécurité et la protection de l'environnement.



NSF Protocol P154
Sanitization Performance of
Residential Clothes Dryers

Le température «**sanitize**» (désinfecter) élimine 99,9% des bactéries sans les transmettre d'une brassée à l'autre. Une température élevée est nécessaire. Reportez-vous aux étiquettes d'entretien des vêtements pour éviter de les endommager.

HIGH (ÉLEVÉE)

Recommandée pour la plupart des articles en coton.

NORMAL (MOYENNE)

Recommandée pour les tissus infroissables, faciles à entretenir et légers, ainsi que pour les articles volumineux.

LOW (BASSE)

Recommandée pour les tissus délicats.

AIR DRY (SANS CHALEUR)

Ce réglage (sans chaleur) ne doit être utilisé qu'avec un programme de séchage minuté et est utile pour sécher des articles contenant des plumes, du duvet, du caoutchouc mousse, du plastique ou d'autres matériaux caoutchouteux; pour rafraîchir les vêtements, les oreillers ou les couvertures; ou pour dépoussiérer les rideaux.

Niveau de séchage (séchage automatique)

Le niveau de séchage approprié s'affichera automatiquement pour le programme sélectionné.

Pour changer le niveau pré-réglé, appuyez sur le bouton **dryness** (niveau de séchage) pour naviguer vers le niveau de séchage désiré.

Pour protéger vos tissus, les niveaux de **séchage** ne sont pas tous disponibles pour chaque programme. Si le niveau de **séchage** ne convient pas au programme choisi, il ne peut pas être sélectionné et il ne s'affichera pas en appuyant sur le bouton **dryness** (niveau de séchage).

Le niveau de **séchage** sélectionné pour ce programme sera utilisé chaque fois que ce programme sera sélectionné à l'avenir.



REMARQUE

Pour changer le niveau de **séchage** lorsque la sècheuse est en marche, appuyez sur le bouton **pause**, sélectionnez un nouveau réglage et appuyez de nouveau sur **start** (départ).

Sélectionnez le niveau de séchage **normal** (normal) pour la plupart des programmes de séchage automatique.

À l'occasion, une charge peut sembler trop humide ou séchée à outrance à la fin du programme. Pour accroître le temps de séchage de charges similaires à l'avenir, sélectionnez **max** (séchage maximum). Pour les charges qui requièrent moins de temps de séchage, choisissez **less dry** (moins sec).

Sélectionnez **damp** (Séchage humide) si vous souhaitez sécher des articles partiellement avant de les étendre ou de les repasser.

Options

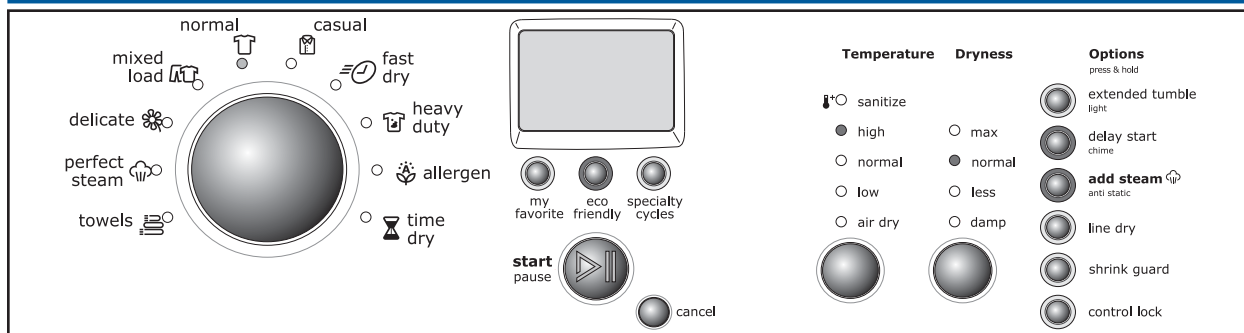

Les options appropriées s'afficheront automatiquement pour le programme sélectionné.

Pour ajouter des options, appuyez sur les boutons des options désirées. Les voyants correspondants à celles-ci s'allumeront. Pour désactiver des options, appuyez de nouveau sur les boutons des options désirées. Leur voyant respectif s'éteindra.

Les options ne sont pas toutes disponibles pour chaque programme. Si une option ne convient pas à un programme en particulier, le voyant correspondant à cette option ne s'allumera pas. Il peut arriver que deux options d'un même cycle entrent en conflit, par exemple **line dry** (séchage sur la corde) et **anti static** (antistatique). Lorsque cela se produit, l'option qui a été sélectionnée en premier empêche la deuxième d'être sélectionnée.

REMARQUE

Pour changer les options lorsque la sècheuse est en marche, appuyez sur le bouton **pause**, sélectionnez les nouveaux réglages et appuyez de nouveau sur **start** (départ).

Toutes les options sélectionnées pour ce programme, sauf **sanitize** (désinfecter) y **add steam** (ajout de vapeur) seront mémorisées chaque fois que le programme sera sélectionné à l'avenir. Pour éviter que vos articles délicats soient exposés involontairement et accidentellement à l'option **sanitize** (désinfecter) ou vapeur inattendu, ces options n'est pas mémorisée et doit être sélectionnée chaque fois.

REMARQUE

L'options **sanitize** (désinfecter) et **add steam** (ajout de vapeur, sur certains modes) sera gardée en mémoire et rappelée si elle est sélectionnée et gardée en mémoire dans **my favorite** (mes préférences).

EXTENDED TUMBLE (CULBUTAGE PROLONGÉ)

Sélectionnez l'option **extended tumble** (culbutage prolongé) s'il se peut que les articles à sécher ne soient pas retirés immédiatement à la fin du programme. La sècheuse fera culbuter continuellement sans chaleur les articles séchés pendant 30 minutes. Le message **EXT. TUMBLE** (culbutage prolongé) s'affichera et un signal sonore se fera

entendre toutes les 5 minutes pour vous rappeler de retirer les articles séchés de la sècheuse.

LIGHT (ÉCLAIRAGE DU TAMBOUR, appuyez et tenir enfoncé)

Le dispositif d'éclairage du tambour s'allume lorsque la porte est ouverte pour éclairer le tambour durant le chargement et le déchargement des articles. Le dispositif d'éclairage s'éteint lorsque vous fermez la porte. Il s'éteindra automatiquement si la porte est laissée ouverte pendant plus de 3 minutes.

Vous pouvez activer l'éclairage du tambour pendant un cycle en appuyant et en maintenant enfoncée la bouton du **extended tumble**. La lumière restera allumée pendant trois minutes. Pour l'éteindre, appuyez et maintenez enfoncée la touche à nouveau.

DELAY START (DÉMARRAGE DIFFÉRÉ)

Appuyez sur **delay start** (démarrage différé) pour sélectionner l'heure de séchage la plus pratique en fonction de votre horaire ou hors des heures de pointe de demande d'énergie.

REMARQUE

En décomptant lors de la Mise en marche automatique, vous remarquerez le culbutage périodique de votre sècheuse pour quelques minutes, sans chaleur, afin de redistribuer et maximiser la fraîcheur de la charge.

CHIME (SIGNAL SONORE, appuyez et tenir enfoncé)

Un signal sonore se fait entendre à la fin du cycle et de façon périodique lorsque la fonction **extended tumble** (culbutage prolongé) est sélectionnée si cette option est sélectionnée.

ADD STEAM (AJOUT DE VAPEUR)

L'option **add steam** (ajout de vapeur) vaporise de la vapeur sur les vêtements avant la période de refroidissement pour réduire les plis, éliminer le besoin de repassage et l'électricité statique.

REMARQUE

Il n'est pas recommandé d'utiliser de l'assouplisseur en feuille avec les programmes ou options de vapeur, car cela pourrait entraîner la formation de taches sur les vêtements.

Options (suite)

ANTI STATIC (ANTISTATIQUE, appuyez et tenir enfoncé)

L'option **antistatique** envoie un jet de vapeur dans le linge à la toute fin du cycle afin de réduire la formation d'électricité statique.

LINE DRY (SÉCHAGE SUR LA CORDE)

Sélectionnez cette option pour simuler un séchage dans une douce brise sur corde à linge tout en profitant des avantages d'un séchage par culbutage sans plis. Étant donné que les durées de séchage sont calculées en fonction d'une utilisation des capteurs d'humidité automatiques et que peu ou aucun air chaud ne sera utilisé, la durée du cycle augmentera. Selon le niveau d'humidité des articles contenus dans la charge, cette option vous permettra au total d'économiser de l'énergie.

SHRINK GUARD (ANTI-RÉTRÉCISSEMENT)

L'option **shrink guard** (anti-rétrécissement) permet de réduire la température de séchage initiale et de diminuer graduellement la température de séchage

pendant le programme pour éviter que les articles rétrécissent.

CONTROL LOCK (VERROUILLAGE DES COMMANDES)

Pour verrouiller les commandes, appuyez de nouveau sur le bouton **control lock** (verrouillage des commandes) et tenez-le enfoncé pendant 5 secondes. Répétez cette procédure pour déverrouiller les commandes quand vous êtes prêt à utiliser la sècheuse. Utilisez cette option pour prévenir le risque de mise en marche accidentelle par des enfants.

ECO FRIENDLY ÉCOLOGIQUE

L'option **eco friendly** (écologique) permet de réduire la température de séchage de quelques degrés pour économiser de l'énergie. Si elle est jumelée à l'utilisation des capteurs automatiques d'humidité, cette option augmentera légèrement la durée des cycles, mais au total, elle vous permettra d'économiser de l'énergie.

Autres caractéristiques

AFFICHAGE DES DONNÉES DU PROGRAMME

La durée approximative totale du programme s'affiche lorsque le programme est sélectionné. Le temps restant approximativement au programme s'affiche pendant que l'appareil fonctionne.

ÉTAGÈRE DE SÉCHAGE

Servez-vous de l'étagère de séchage pour sécher les articles qui ne doivent pas être culbutés. Pliez le support en métal se trouvant à l'arrière de l'étagère et déployez lentement l'étagère jusqu'à ce que les pattes de verrouillage s'enclenchent. Installez l'étagère dans le tambour de la sècheuse, en faisant reposer le support arrière sur les capteurs d'humidité et les pattes avant sur la grille à air.

Placez les articles à sécher sur le dessus de l'étagère de sorte qu'il y ait de l'espace entre eux et qu'ils ne pendent pas des côtés ou par les trous. Le poids de l'ensemble des articles ne doit pas dépasser 4,5 kg (10 lb). Sélectionnez le réglage **air** (sans chaleur) pour les articles contenant du plastique, du caoutchouc mousse, des matériaux caoutchouteux, des plumes ou du duvet.

Quand les articles sont secs, retirez l'étagère, appuyez sur les deux languettes centrales pour plier l'étagère et replier le support arrière. Rangez l'étagère de séchage dans un endroit approprié.

PORTE RÉVERSIBLE

La sècheuse est équipée d'une porte réversible. Elle peut être installée sur les charnières de gauche ou de droite.

Aussi, les messages suivants s'affichent à un moment précis pendant le programme :

DRYING	WRINKLE REL.
SANITIZING	EXT. TUMBLE
COOLING	CYCLE COMPLETE
ADDING STEAM	CLEAN FILTER

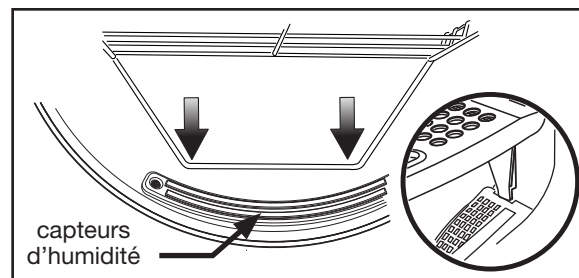
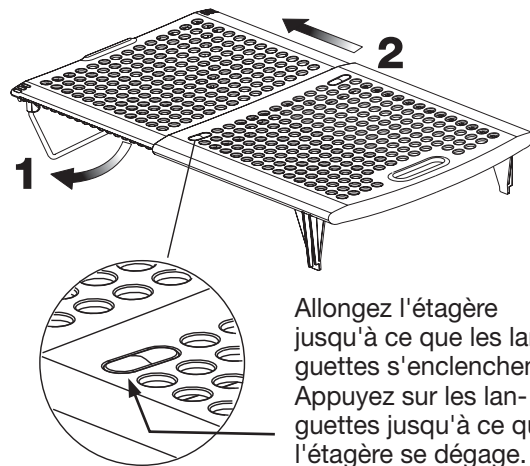

REMARQUE

Reportez-vous à la section « Instructions pour INVERSER LA PORTE » contenue dans les *Instructions d'installation* pour obtenir des directives étape par étape.

Tableau de réglage de la sècheuse

Ces températures, niveaux de séchage et options sont accessibles dans les programmes suivants :

	towels (serviettes)	perfect steam™ (vapeur parfait)	delicate (délicat)	mixed load (charge mixte)	normal (normal)	casual (tout-aller)	fast dry (séchage rapide)	heavy duty (robuste)	allergen (allergène)	time dry (séchage minuté)	programmes spéciaux						
											jeans (jeans)	warm up (réchauffage)	stuffed animals (jouets en peluche)	pet beds (litière pour petits animaux)	comforter (édredon)	active wear (vêtements de plein air)	air clean (nett. air)
Temperature (Température)																	
sanitize (désinfection)	✓						✓	✓	✓	✓		✓					✓
high (élevée)	✓	✓			✓	✓		✓		✓	✓		✓	✓	✓		
normal (normal)				✓						✓						✓	
low (basse)			✓							✓							
air dry (sans chaleur)										✓							
Dryness (Niveau de Séchage)																	
max (maximum)	✓			✓	✓		✓	✓	✓				✓	✓			
normal (normal)			✓	✓	✓	✓					✓		✓			✓	
less (moins sec)			✓		✓	✓											
damp dry (séchage humide)			✓		✓	✓											
Options (Options)																	
extended tumble (culbutage prolongé)	✓	✓	✓	✓	✓	✓	✓	✓	✓	✓	✓		✓	✓	✓		
delay start (démarrage différé)	✓	✓	✓	✓	✓	✓	✓	✓	✓	✓	✓	✓	✓	✓	✓	✓	✓
add steam (ajout de vapeur)		✓	✓	✓	✓	✓											✓
line dry (séchage sur la corde)			✓	✓	✓	✓											
shrink guard (protéger du froissement)			✓	✓	✓	✓		✓			✓						
eco friendly (écologique)			✓	✓	✓	✓		✓									
« press & hold » light (éclairage du tambour)	✓	✓	✓	✓	✓	✓	✓	✓	✓	✓	✓	✓	✓	✓	✓	✓	✓
« press & hold » chime (carillon)	✓	✓	✓	✓	✓	✓	✓	✓	✓	✓	✓	✓	✓	✓	✓	✓	✓
« press & hold » anti static (antistatique)			✓	✓	✓	✓		✓									

✓ = Valeurs définies en usine. □ = Paramètres par défaut. ■ = Paramètres non-modifiable.

⚠ AVERTISSEMENT

Pour réduire les risques d'incendie, de choc électrique, de blessures ou de dommages à la propriété, suivez les consignes énumérées dans les Mesures de sécurité importantes ci-dessous :

- Avant de nettoyer l'intérieur de la sècheuse, débranchez le cordon d'alimentation pour éviter tout risque de choc électrique.
- N'utilisez pas de nettoyant en vaporisateur lorsque vous nettoyez l'intérieur de la sècheuse. Cela pourrait générer des fumées dangereuses ou des décharges électriques.

À L'INTÉRIEUR

- Nettoyez le filtre à charpie après chaque séchage. L'accumulation de charpie sur le filtre restreint le débit de l'air, ce qui fait que les articles prennent plus de temps à sécher. Le filtre se trouve au bas de l'ouverture de la porte. Enlevez-le en le tirant vers le haut. Enlevez la charpie et remplacez le filtre.
- À l'occasion, il est possible qu'un dépôt cireux se forme sur le filtre à charpie et/ou les capteurs d'humidité lorsque vous utilisez des feuilles d'assouplissant. Pour enlever ce dépôt, lavez-les dans de l'eau chaude et savonneuse. Séchez le filtre soigneusement avant de le remettre en place. N'utilisez pas la sècheuse si le filtre n'est pas en place.
- Si le tambour de la sècheuse est taché par des tissus qui ont déteint, nettoyez le tambour avec un linge humide et un nettoyant domestique doux (liquide). Enlevez les résidus de nettoyant avant de sécher les prochains articles.
- Un technicien de service autorisé doit nettoyer l'intérieur de la sècheuse et le conduit d'évacuation. Avec le temps, ces endroits peuvent accumuler de la charpie et de la poussière. Une accumulation excessive de charpie peut causer un séchage non performant et générer des risques d'incendie.

À L'EXTÉRIEUR

- Lavez le corps de l'appareil avec du savon doux et de l'eau. N'utilisez jamais de nettoyants puissants, granuleux ou abrasifs.
- Si le corps de l'appareil est taché, nettoyez-le à l'aide de javellisant dilué (1 mesure de javellisant pour 8 d'eau). Rincez plusieurs fois à l'eau claire.
- Éliminez la colle laissée par le ruban ou les étiquettes à l'aide d'un mélange d'eau chaude et de détergent doux. Vous pouvez également toucher au résidu de colle avec le côté collant du ruban adhésif ou de l'étiquette.
- Lorsque vous nettoyez les pièces chromées, utilisez du nettoie-vitres contenant de l'ammoniac ou du savon doux et de l'eau.
- Avant de déplacer la sècheuse, placez une lisière de carton ou un mince panneau de fibres sous les pieds de mise à niveau avant pour ne pas endommager le plancher.

⚠ AVERTISSEMENT

RISQUE D'INCENDIE

La sècheuse produit de la charpie inflammable. La sècheuse doit être branchée à une évacuation extérieure. Inspectez régulièrement l'ouverture de l'évacuation extérieure et retirez toute accumulation de charpie près de l'ouverture et de la région avoisinante.

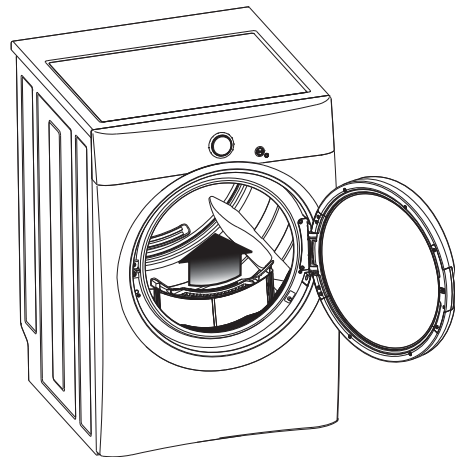

➔ IMPORTANT

Nettoyez le filtre à charpie après chaque séchage.

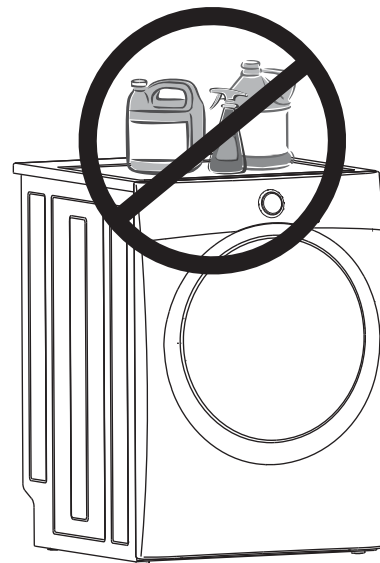

➔ IMPORTANT

À tout moment, vous ne devez ni ranger ni placer des produits de lessive sur le dessus de la sècheuse. Ils pourraient endommager son fini ou ses commandes.

Problèmes de séchage fréquents

Les mauvais nettoyages, l'élimination inadéquate de la saleté et des taches, la présence de résidus de charpie ou d'écume et les dommages causés aux tissus constituent les problèmes reliés au séchage les plus fréquents. Pour éviter ces problèmes et obtenir des résultats de séchage optimaux, suivez ces suggestions fournies par la Soap and Detergent Association.

PROBLÈME	CAUSES POSSIBLES	SOLUTIONS	MESURES PRÉVENTIVES
Taches graisseuses et huileuses	<ul style="list-style-type: none"> • Feuille d'assouplissant. 	<ul style="list-style-type: none"> • Frottez les taches d'assouplissant avec un pain de savon. Rincez et lavez à nouveau. 	<ul style="list-style-type: none"> • Ajoutez quelques serviettes de bain aux petites charges pour obtenir un culbutage adéquat. • Certains tissus semblables à la soie doivent être séchés à l'air. • Utilisez la température de séchage appropriée. • Avant de démarrer la sècheuse, placez la feuille d'assouplissant sur le dessus de la charge.
Charpie	<ul style="list-style-type: none"> • Surcharge. • Le surséchage provoque de l'électricité statique. • Le filtre à charpie n'a pas été vidé avant le démarrage du programme. • La charpie est liée à des peluches. 	<ul style="list-style-type: none"> • Réduisez la taille de la charge et lavez à nouveau en utilisant un assouplissant liquide au rinçage final. • Ou bien, ajoutez une feuille d'assouplissant et lancez le culbutage sans chaleur. • Utilisez une brosse à charpie ou un rouleau pour éliminer la charpie. 	<ul style="list-style-type: none"> • Ne surchargez pas l'appareil. • Utilisez une feuille d'assouplissant dans la laveuse ou la sècheuse afin de réduire l'électricité statique. • Afin d'éviter le surséchage, retirez les articles lorsqu'ils sont légèrement humides. • Assurez-vous que le filtre à charpie est propre et en place.
Peluchage (Les fibres se détachent en formant des balles qui s'accrochent au tissu.)	<ul style="list-style-type: none"> • Surséchage. 	<ul style="list-style-type: none"> • Utilisez une brosse à charpie ou un grattoir pour éliminer les peluches. 	<ul style="list-style-type: none"> • Utilisez une feuille d'assouplissant pour lubrifier les fibres. • Pendant le repassage, utilisez de l'empois ou un produit de finition sur les cols et manchettes. • Placez les articles à l'envers pour minimiser le frottement.
Rétrécissement	<ul style="list-style-type: none"> • La température est trop élevée. • Surséchage. 	<ul style="list-style-type: none"> • Irrémédiable. 	<ul style="list-style-type: none"> • Suivez les instructions sur les étiquettes. • Si le rétrécissement représente une préoccupation, vérifiez souvent les articles. • Enlevez les articles lorsqu'ils sont légèrement humides et suspendez-les ou séchez-les à plat pour compléter le séchage. • Préservez la forme des tricotés.
Froissage	<ul style="list-style-type: none"> • Surcharge. • Laisser des articles dans la sècheuse après la réalisation du séchage. 	<ul style="list-style-type: none"> • Réduisez la taille de la charge et faites culbuter à une température moyenne ou basse pendant 5 à 10 minutes. • Enlevez immédiatement les articles. Suspendez ou pliez. 	<ul style="list-style-type: none"> • Ne surchargez pas l'appareil. • Enlevez les articles aussitôt le séchage terminé.
Taches d'humidité isolées sur les tissus après le programme de nettoyage à la vapeur	<ul style="list-style-type: none"> • Une faible pression d'eau domestique n'est pas suffisante pour pulvériser l'eau pendant le programme de nettoyage à la vapeur. 	<ul style="list-style-type: none"> • Vérifiez la pression de l'eau. 	<ul style="list-style-type: none"> • Assurez-vous que la pression de l'eau est d'au moins 206,8 kPa (30 lb/po²). Elle ne doit pas dépasser 827,4 kPa (120 lb/po²).

Liste de vérification avant service

Avant de faire appel au service après-vente, consultez cette liste. Cela pourrait vous faire économiser temps et argent. Cette liste décrit des situations courantes qui ne sont causées ni par un défaut de fabrication ni par un matériau défectueux de la sècheuse.

PROBLÈME	CAUSE POSSIBLE	SOLUTION
La sècheuse ne démarre pas.	Le cordon d'alimentation n'est pas branché correctement ou la fiche est lâche.	Assurez-vous que la fiche est bien serrée dans la prise murale.
	Les fusibles domestiques sont grillés ou le disjoncteur du circuit est déclenché.	Remplacez le fusible ou réenclenchez le disjoncteur. Assurez-vous que la ligne électrique n'est pas surchargée et que la sècheuse est branchée sur un circuit individuel.
	Le limiteur thermique est déclenché.	Contactez un technicien autorisé pour le remplacement.
Affichage ACL DEMO MODE.	La sècheuse a été programmée pour effectuer des démos en boucle.	Pour rétablir les réglages préprogrammés à l'usine, appuyez simultanément sur les boutons TEMPERATURE (Température) et DRYNESS (Niveau de séchage) et tenez-les enfoncés pendant 5 secondes.
La sècheuse fonctionne, mais ne produit pas de chaleur.	Il y a 2 fusibles domestiques dans le circuit de la sècheuse. Si un des deux fusibles est grillé, il est possible que le tambour tourne, mais aucune chaleur ne sera produite. (Modèles électriques)	Remplacez le fusible.
	Le robinet d'alimentation en gaz n'est pas ouvert (modèles au gaz).	Vérifiez si le robinet d'alimentation est ouvert. Reportez-vous aux INSTRUCTIONS D'INSTALLATION pour la procédure.
	L'apport en air est insuffisant pour alimenter la flamme du brûleur (modèles au gaz).	Reportez-vous aux INSTRUCTIONS D'INSTALLATION.
	Le réservoir de GPL est vide ou l'alimentation en gaz naturel a été interrompue (modèles au gaz).	Remplissez ou remplacez le réservoir. La sècheuse devrait chauffer lorsque le gaz est rétabli.
Le programme de séchage est trop long, l'extérieur de la sècheuse est excessivement chaud ou il y a une odeur de brûlé.	Le filtre à charpie est plein.	Assurez-vous que toute la charpie a été retirée du filtre lors du démarrage d'un programme.
	Les exigences pour le conduit d'évacuation n'ont pas été remplies.	Le conduit d'évacuation doit avoir au moins 10,16 cm (4 po) de diamètres et être fait de métal rigide ou semi-rigide. Lorsqu'il est en place, le conduit ne doit pas avoir plus de quatre courbures de 90 ° et ne doit pas excéder la longueur indiquée dans les INSTRUCTIONS D'INSTALLATION.
	La sècheuse électrique est connectée à un circuit de 208 volts.	Le temps de séchage sera 20 % plus important que sur un circuit de 240 volts.
	Les procédures de séchage n'ont pas été respectées.	Reportez-vous aux « Instructions d'utilisation ».
	La sortie d'évacuation extérieure ou le conduit d'évacuation est bloqué ou son débit est limité.	Nettoyez toute obstruction.
	Humidité élevée.	Utilisez un déshumidificateur près de la sècheuse.
	Froissage excessif.	La sècheuse est surchargée.
	Les articles ont été laissés trop longtemps dans la sècheuse.	Enlevez les articles aussitôt le séchage terminé.
	Les articles n'ont pas été triés correctement.	Reportez-vous aux « Instructions d'utilisation ».
	La température de la sècheuse est trop élevée.	Suivez les instructions sur les étiquettes.
	Rayure ou écaillage du fini du tambour.	Des objets étrangers, comme des pièces de monnaie, des trombones ou des boutons à l'intérieur de la sècheuse.*
	Les articles fixés en permanence, comme les boucles de ceinture, les fermetures à glissière et les attaches peuvent percuter l'intérieur du tambour.*	Pour éviter des rayures ou des dommages à la sècheuse, il peut être nécessaire de fixer un morceau de tissu autour des garnitures avant de sécher.

*Les dommages au tambour causés par des objets étrangers ou des articles fixés en permanence ne sont pas couverts par la garantie.

Votre appareil est couvert par une garantie limitée d'un an. Pendant un an à partir de la date d'achat d'origine, Electrolux réparera ou remplacera les pièces de cet appareil qui présentent un défaut de matériau ou de fabrication, si cet appareil est installé, utilisé et entretenu selon les instructions fournies. De plus, votre appareil est couvert par une garantie limitée supplémentaire d'un an, sur les pièces seulement. Au cours de la deuxième année à compter de la date d'achat d'origine, Electrolux paiera les pièces de cet appareil qui présentent un défaut de matériau ou de fabrication, si cet appareil est installé, utilisé et entretenu selon les instructions fournies.

Exclusions

Cette garantie ne couvre pas ce qui suit :

1. Les appareils dont les numéros de série originaux ont été enlevés, modifiés ou qui ne sont pas facilement déterminables.
2. Les appareils qui ont changé de propriétaire ou qui se trouvent à l'extérieur des États-Unis ou du Canada.
3. La rouille à l'intérieur ou à l'extérieur de l'appareil.
4. Les produits vendus « tels quels » ne sont pas couverts par cette garantie.
5. Les produits utilisés dans des établissements commerciaux.
6. Les appels de service qui ne concernent pas un mauvais fonctionnement, un défaut de fabrication ni un vice de matériau, ou les appels effectués pour les appareils qui ne font pas l'objet d'un usage domestique ou qui ne sont pas utilisés conformément aux instructions fournies.
7. Les appels de service visant à vérifier l'installation de votre appareil ou à obtenir des instructions concernant l'utilisation de votre appareil.
8. Les frais encourus afin de rendre l'appareil accessible pour une réparation, ce qui comprend la dépose de garnitures, d'armoires, d'étagères, etc., qui ne faisaient pas partie de l'appareil lorsqu'il a quitté l'usine.
9. Les appels de service qui concernent la réparation ou le remplacement des ampoules, des filtres à air, des filtres à eau, d'autres matériels ou des boutons, poignées ou autres pièces esthétiques.
10. Les coûts de ramassage et de livraison; votre appareil est conçu pour être réparé à la maison.
11. Les frais supplémentaires comprenant, sans en exclure d'autres, les appels de service en dehors des heures normales de bureau, en fin de semaine ou un jour férié, les droits de péage, les frais de convoyage ou les frais de déplacement pour les appels de service dans des endroits isolés, notamment l'État de l'Alaska.
12. Les dommages causés au fini de l'appareil ou à la maison pendant le transport ou l'installation, y compris, sans s'y limiter, aux planchers, aux armoires, aux murs, etc.
13. Les dommages causés par : des réparations effectuées par des techniciens non autorisés; l'utilisation de pièces autres que les pièces Electrolux d'origine ou qui n'ont pas été obtenues par l'entremise d'un réparateur autorisé; ou les causes étrangères comme l'abus, la mauvaise utilisation, une alimentation électrique inadéquate, un accident, un incendie ou une catastrophe naturelle.

AVERTISSEMENT CONCERNANT LES GARANTIES IMPLICITES; LIMITATIONS DES RECOURS

L'UNIQUE RECOURS DU CLIENT EN VERTU DE CETTE GARANTIE LIMITÉE EST LA RÉPARATION OU LE REMPLACEMENT DU PRODUIT COMME DÉCRIT PRÉCÉDEMMENT. **LES RÉCLAMATIONS BASÉES SUR DES GARANTIES IMPLICITES, Y COMPRIS LES GARANTIES IMPLICITES DE QUALITÉ MARCHANDE OU D'ADAPTATION À UN USAGE PARTICULIER, SONT LIMITÉES À UN AN OU À LA PÉRIODE LA PLUS COURTE PERMISE PAR LA LOI, QUI NE DOIT PAS ÊTRE INFÉRIEURE À UN AN.** ELECTROLUX NE POURRA ÊTRE TENUE RESPONSABLE DES DOMMAGES ACCESSOIRES OU INDIRECTS NI DES DOMMAGES MATÉRIELS ET DES DÉPENSES IMPRÉVUES RÉSULTANT D'UNE VIOLATION DE CETTE GARANTIE ÉCRITE OU DE TOUTE AUTRE GARANTIE IMPLICITE. CERTAINS ÉTATS ET CERTAINES PROVINCES NE PERMETTENT AUCUNE RESTRICTION OU EXEMPTION SUR LES DOMMAGES ACCESSOIRES OU INDIRECTS NI RESTRICTION SUR LES GARANTIES IMPLICITES. DANS CE CAS, CES RESTRICTIONS OU EXEMPTIONS POURRAIENT NE PAS ÊTRE APPLICABLES. CETTE GARANTIE ÉCRITE VOUS DONNE DES DROITS LÉGAUX PRÉCIS. IL SE PEUT QUE VOUS AYEZ D'AUTRES DROITS VARIANT SELON L'ÉTAT OU LA PROVINCE.

Si vous devez faire appel au service de réparation

Conservez votre reçu, votre bon de livraison ou toute autre preuve de paiement valide permettant d'établir la période de la garantie au cas où vous auriez besoin de faire appel au service de réparation. Si une réparation est effectuée, il est dans votre intérêt d'obtenir et de conserver tous les reçus. Le service auquel vous avez recours en vertu de cette garantie doit être obtenu en communiquant avec Electrolux aux adresses ou aux numéros de téléphone ci-dessous.

Cette garantie n'est valide qu'aux États-Unis, à Puerto Rico et au Canada. Aux États-Unis et à Puerto Rico, votre appareil est garanti par Electrolux Major Appliances North America, une division d'Electrolux Home Products, Inc. Au Canada, votre appareil est garanti par Electrolux Canada Corp. Nul n'est autorisé à modifier les obligations contenues dans cette garantie ni à y apporter des ajouts. Les obligations de cette garantie concernant la réparation et les pièces doivent être remplies par Electrolux ou par une compagnie de réparation autorisée. Les caractéristiques et spécifications décrites ou illustrées peuvent être modifiées sans préavis.

ÉTATS-UNIS

1-877-435-3287

Electrolux Major Appliances North America
North America
P.O. Box 212378
Augusta, GA 30907

CANADA

1-800-265-8352

Electrolux Canada Corp.
5855, Terry Fox Way
Mississauga, Ontario
L5V 3E4