

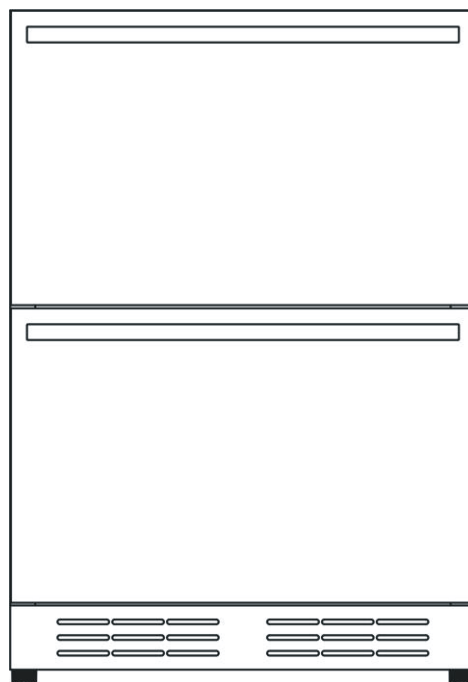

Instruction Manual

Model: EBD51SS1



**BEFORE USE, PLEASE READ AND FOLLOW ALL SAFETY RULES
AND OPERATING INSTRUCTIONS. KEEP THIS MANUAL IN A SECURE LOCATION.**

IMPORTANT SAFETY INSTRUCTIONS

- Read all instructions before using the appliance.
- This appliance is not intended for use by persons (including children) with reduced physical, sensory or mental capabilities, or lack of experience and knowledge, unless they have been given supervision or instruction concerning use of the appliance by a person responsible for their safety.
- Children should be supervised to ensure that they do not play with the appliance.
- If the supply cord is damaged, it must be replaced by the manufacturer, its service agent or similarly qualified persons in order to avoid a hazard.
- **WARNING:** When positioning the appliance, ensure the supply cord is not trapped or damaged.
- **WARNING:** Do not locate multiple portable socket-outlets or portable power supplies at the rear of appliance.
- **WARNING:** Keep ventilation openings, in the appliance enclosure or in the built-in structure, clear of obstruction.
- **WARNING:** Do not use mechanical devices or other means to accelerate the defrosting process, other than those recommended by the manufacturer.
- **WARNING:** Do not damage the refrigerant circuit.
- **WARNING:** Do not use electrical appliances inside the food storage compartments of the appliance, unless they are of the type recommended by the manufacturer.
- Do not store explosive substances such as aerosol cans with a flammable propellant in this appliance.
- This appliance is intended to be used in household and similar applications such as
 - staff kitchen areas in shops, offices and other working environments;
 - farm houses and by clients in hotels, motels and other residential type environments;
 - bed and breakfast type environments;

- catering and similar non-retail applications.
- Plug into a grounded 3-prong outlet. Do not remove grounding prong, do not use an adapter, and do not use an extension cord.
- It is recommended that a separate circuit, serving only your appliance, be provided. Use receptacles that cannot be turned off by a switch or pull chain.
- Never clean appliance parts with flammable fluids. These fumes can create a fire hazard or explosion.
- Before proceeding with cleaning and maintenance operations, make sure the power line of the unit is disconnected.
- Do not connect or disconnect the electric plug when your hands are wet.
- Unplug the appliance or disconnect the power before cleaning or servicing. Failure to do so can result in electrical shock or death.
- Do not attempt to repair or replace any part of your appliance unless it is specifically recommended in this manual. All other servicing should be referred to a qualified technician.
- Do not store or use gasoline or any other flammable vapors and liquids in the vicinity of this or any other appliance. The fumes can create a fire hazard or explosion.
- Use two or more people to move/install the refrigerator. Failure to do so can result in back or other injury.
- To ensure proper ventilation for your appliance, the front of the unit must be completely unobstructed. Choose a well-ventilated area with temperatures above 50°F (10°C) and below 100°F (38°C). This unit must be installed in an area protected from the elements, such as wind, rain, water spray or drips.
- The appliance should not be located next to ovens, grills or other sources of high heat.
- The appliance must be installed with all electrical

connections in accordance with state and local codes. A standard electrical supply (115V AC 60 Hz), properly grounded in accordance with the National Electrical Code and local codes and ordinances, is required.

- Do not kink or pinch the power supply cord of the appliance.
- The fuse (or circuit breaker) size should be 15 amps or higher.
- It is important for the appliance to be leveled in order to work properly. You may need to make several adjustments to level it.
- Although the unit has been tested at the factory, due to transit and storage, you should clean the appliance before use.
- Do not use alcohol-based, solvent-based cleaning agents or abrasives on the interior. These cleaners may damage or discolor the interior.
- Do not use this apparatus for other than residential purposes.
- This appliance is CFC- and HFC-free and contains small quantities of Isobutane (R600a) which is environmentally friendly, but flammable. It does not damage the ozone layer, nor does it increase the greenhouse effect. Care must be taken during transportation and setting up of the appliance that no parts of the cooling system are damaged. Leaking coolant can ignite and may damage the eyes.
- In the event of any damage:
 - Avoid open flames and anything that creates a spark,
 - Disconnect from the electrical power line,
 - Air the room in which the appliance is located for several minutes, and Contact the Service Department for advice.
- The more coolant there is in an appliance, the larger the room it should be installed in. In the event of a leakage, if the appliance is in a small room, there is the danger of combustible gases building up. For every ounce of coolant, at least 325 cubic feet of room space is required. The

amount of coolant in the appliance is stated on the data plate on the back of the appliance. It is hazardous for anyone other than an authorized Service Person to carry out servicing or repairs to this appliance.

- Take serious care when handling, moving, and using the appliance to avoid either damaging the refrigerant tubing or increasing the risk of a leak.
- Replacing component parts and servicing shall be done by factory authorized service personnel so as to minimize the risk of possible ignition due to incorrect parts or improper service.
- **WARNING:** Risk of child entrapment. Before you throw away your old refrigerator or freezer:
 - Take off the doors.
 - Leave the shelves in place so that children may not easily climb inside. And make sure the coolant circuit, particularly the heat exchanger at the back/bottom of the unit is not damaged.
-  The recycle symbol on the product or its packaging indicates that this product is not to be handled as normal household waste and it is to be taken to a recycling collection point for electrical and electronic goods.
- The appliance must be positioned so that the plug is accessible after installed.

- SAVE THESE INSTRUCTIONS -

INSTALLATION INSTRUCTIONS

Before Using Your Appliance

- Remove the exterior and interior packing.
- Before connecting the appliance to the power source, let it stand upright for approximately 2 hours. This will reduce the possibility of a malfunction in the cooling system from handling during transportation.
- Clean the interior surface with lukewarm water using a soft cloth.
- Install the handle on the left side of the door using the screws that are provided.

 Avoid use of abrasive products and never use alcohol!

Installation of Your Appliance

- This appliance is designed for free standing or built-in (fully recessed) installation.
- Place your appliance on a floor that is strong enough to support it when it is fully loaded. To level your appliance, adjust the front leveling legs at the bottom.
- Locate the appliance away from direct sunlight and sources of heat (stove, heater, radiator, etc.). Direct sunlight may affect the acrylic coating and heat sources may increase electrical consumption. Extremely cold ambient temperatures may also cause the unit not to perform properly.
- Avoid locating the unit in moist areas.
- Plug the appliance into an exclusive, properly installed and grounded wall outlet. Do not under any circumstances cut or remove the third (ground) prong from the power cord. Any questions concerning power and/or grounding should be directed toward a certified and authorized products service center.
- This appliance is intended to be installed in a space between two units.
The minimum space required is:
600mm wide × 615mm deep × 865mm high
Please note: When the product is installed, there should be a small ventilation gap between the top of the unit and the underside of any fitting above (6mm or 1/4").
- The appliance should always be plugged into its own individual electrical outlet which has a voltage rating that matches the rating label on the appliance. This provides the best performance and also prevents overloading house wiring circuits that could cause a fire hazard from overheating. Never unplug the appliance by pulling on the power cord. Always grip the plug firmly and pull straight out from the receptacle. Repair or replace immediately all power cords that have become frayed or otherwise damaged. Do not use a cord that shows cracks or abrasion damage along its length or at either end. When moving the appliance, be careful not to damage the power cord.

Installation of the Handle

To install the handle, please follow these instructions:

- Carefully pull the door gasket (seal) away from the door in the area where the handle will be attached.
- Place the handle over the screw holes on the outside of the door and attach it with the screws that have been provided. Tighten the screws.
- Press the door gasket back into its groove.

Anti-Tip Bracket Installation

To reduce the risk of tipping the appliance by abnormal usage or improper loading, the appliance must be secured by properly installing the anti-tip device packed with the appliance.

1. Place the anti-tip bracket on the floor as shown in the figure to the right.
2. Mark the locations of the 8 holes of the anti-tip bracket on the floor.
3. Use a 11/50" masonry drill bit and insert plastic anchors.
4. Secure the anti-tip bracket to the floor, using screws.
5. Slide appliance into position, and make sure the leg engages the anti-tip bracket.

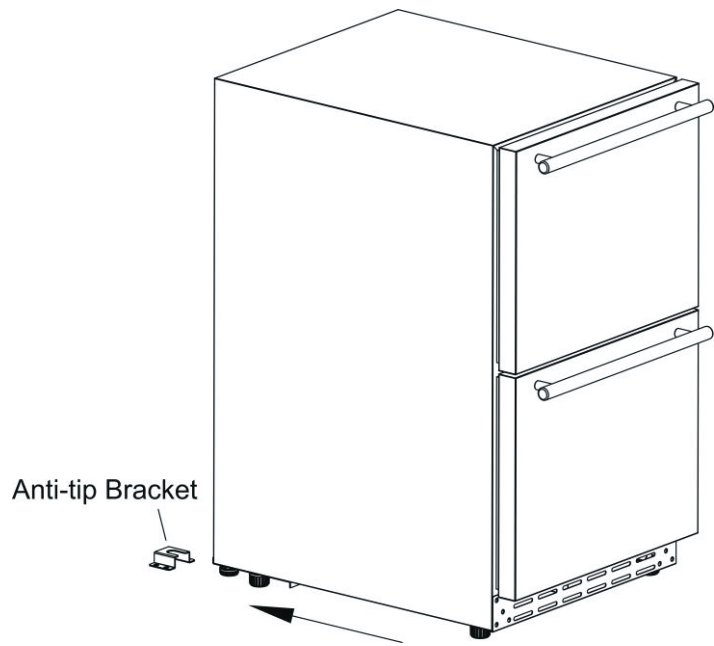

The measurements for the anti-tip bracket installation are illustrated below:

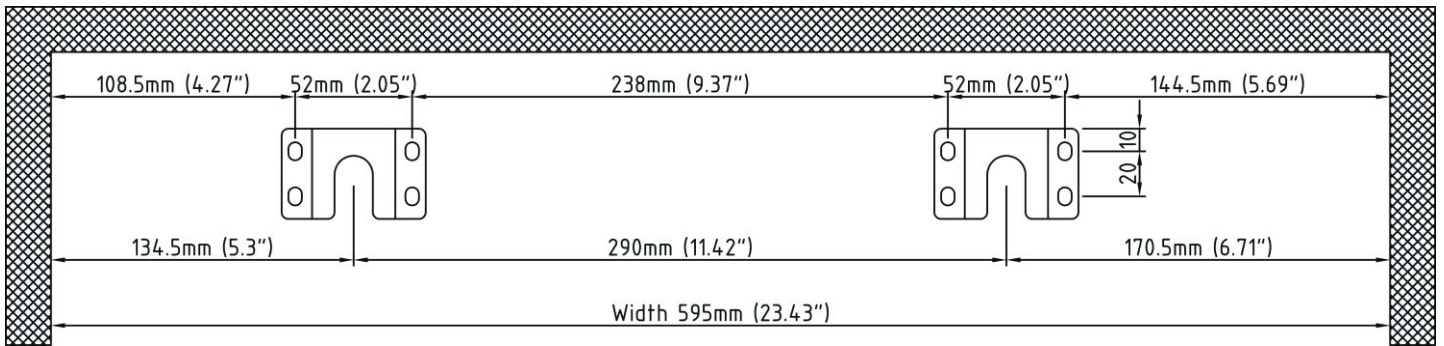

NOTE: If the appliance is relocated, the bracket must be removed and installed in the new location.

Carbon Filter

A built-in carbon filter protects your wines by acting as a natural barrier against harmful odors. The carbon filter should be replaced every 9-12 months depending on the unit's exposure level to odor. If the unit is placed in a kitchen, regular replacement every three months is ideal.

Remove the carbon filter by turning counterclockwise to unlock from rear panel.

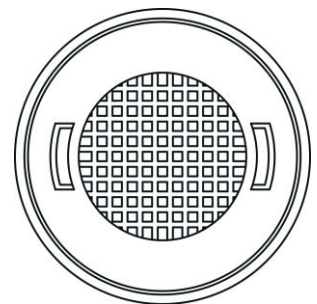

Panel Installation

Overlay Panel Dimension:	
Door Panel Width	23.43"
Door Panel Height	29.76"
Door Panel Depth	3/4" max

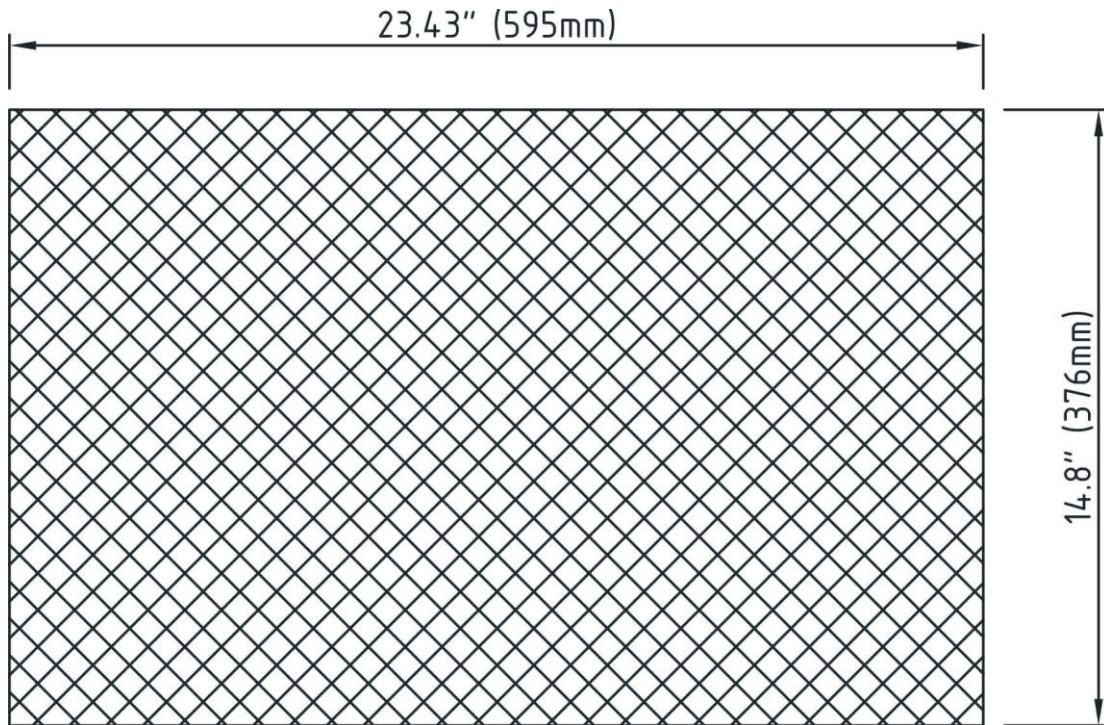
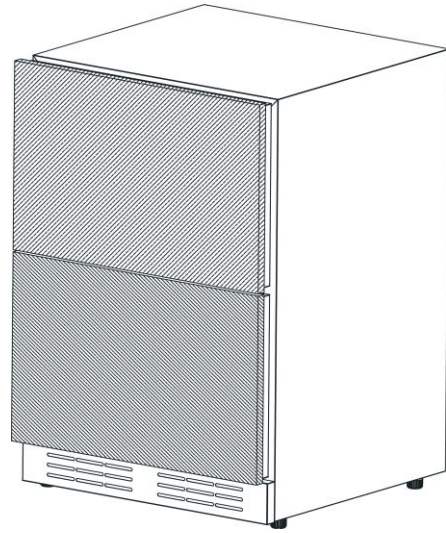

Same Panel For Top & Bottom Drawers

Required Tools:

- Phillips Screwdriver
- 1/8" Drill Bit

See pages 8 for overlay panel dimensions before installing.

For easy overlay installation, refrigerator door removal is required.

1. Open the drawer and detach the front drawer panel by removing ten Phillips screws. (See image 1). Save all these screws for later reinstallation.
2. Remove drawer gasket and handle.
3. Lay stainless steel panel face-down on a safe solid surface and detach the front drawer panel by removing fourteen Phillips screws. (See image 2). Save all these screws for later reinstallation.
4. Place the new overlay panel under the drawer body and fix it with clamps to ensure that the two remain aligned and do not move. The clamp ensures the overlay panel and drawer stay aligned with each other while installing. Once panel is clamped in place, pilot holes may be drilled into the panel from the rear side of the drawer (See image 3).
5. Secure overlay panel to drawer panel using appropriate size screws.
6. Reattach drawer gasket by pressing and snapping back into place in gasket channel.
7. Reattach drawer panel front to the drawer using ten screws.
8. Reattach handle front to the drawer using appropriate size screws.

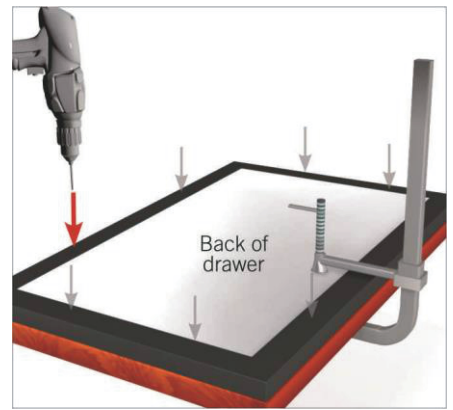
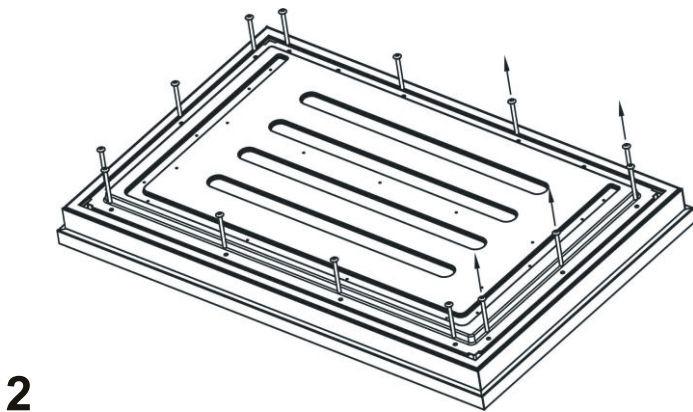
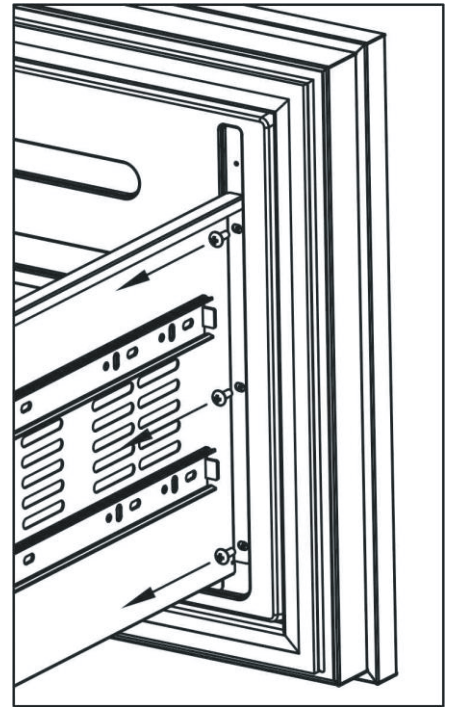

OPERATING YOUR APPLIANCE

Recommended temperatures for Chilling Wine:

Red Wines:	15 ~ 18°C (59 ~ 64.4°F)
Dry / White Wines:	9 ~ 14°C (48.2 ~ 57.2°F)
Sparkling Wines:	5 ~ 8°C (41 ~ 46.4°F)

- The appliance should be placed where the ambient temperature is between 10~38°C (50~100°F). If the ambient temperature is above or below this range, the performance of the unit may be affected. Placing your unit in extreme cold or hot conditions may cause interior temperatures to fluctuate.
- Connect power cord to a properly grounded outlet.
- This appliance is equipped with Memory IC – should there be a power interruption, unit will auto recover at last setting.

Control Panel:

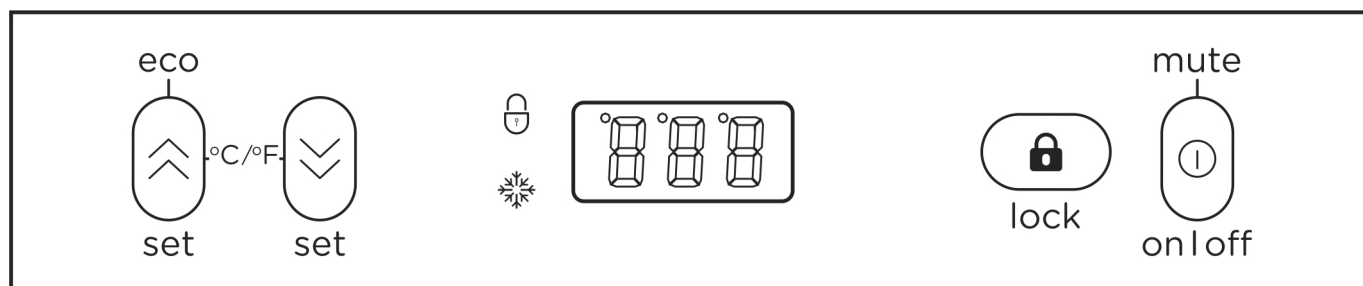



Smart control mode

- When the door is opened, inner light automatically start up and inner fan stop working.
- When the door is closed, inner light automatically shut down.
- **Door ajar alarm:** When the door is opened more than 5 minutes, will send out alarming sound, compressor and outer fan will stop working.

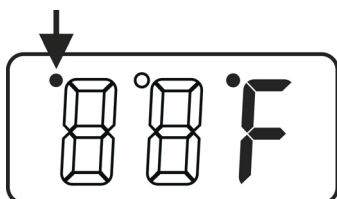
Force Quit the Smart control mode





- Press and hold the buttons  and  simultaneously for 5 seconds, the small dot in the upper left corner of the LED will bright.
- After quit the Smart control mode, the alarm will not sound when the door is open for more than 5 minutes.
Notice: The interior light can only be controlled by pressing the button.

- Press and hold the buttons  and  simultaneously for 5 seconds to re-enter the Smart control mode.



Setting the temperature Control

- Adjustable temperature: 1°C to 18°C (34°F to 65°F)
- Set the desired temperature by pressing the corresponding buttons,  to increase or  to decrease. Each press is in 1-degree increment. Once released, set temperature will flash for approximately 5 seconds then revert back to display the internal temperature.

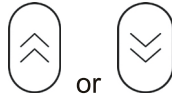

- To view your set temperature, press either the  or  button once and LED display will flash set temperature for 5 seconds.

- The appliance has the capability to display temperature in either Celsius or Fahrenheit. To change the





temperature scale, press and hold both   buttons simultaneously for approx. 3 seconds.

Note: The temperature inside may vary slightly depending on whether or not the interior bulb is ON or OFF and where the bottles are located (upper/middle or lower section).

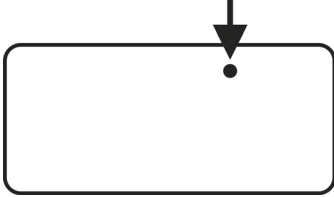
ECO mode:



- Press and hold the button  for 3 seconds, it can enter or exit ECO mode.

- In this mode, the interior LED light, the compressor indicator  and the temperature value on the display panel will be turned off and the ° will illuminate on the upper left corner of °C / °F.



Lock

- Press and hold for 3 seconds to lock or unlock the control panel.



ON/OFF Power / Mute

- To turn the appliance on or off, press and hold the ON/OFF button for 3 seconds.

- When the Door ajar alarm activated, the buzzer will sound continuously. Press  one time alarm will be closed. Contact the Service Department for advice.



LOCK



If illuminated, indicates the control panel is locked.



RUN



When unit's compressor is running, this indicator light will illuminate to signify that cooling mode is currently in operation.

Demo mode

- Press and hold buttons ,  and  simultaneously for 10 seconds, it can enter or exit demo mode.
- In this mode, the display panel can operate settings, but the temperature is fixed display 12°C (54°F), all fans, the compressor does not start.



Defrosting

- The unit defrosts automatically in normal operating conditions.
- The evaporator behind the rear wall of the unit defrosts automatically. Water will drain through the drainpipe from the back of the product. Users need to bring the water to the drain or find a appliance to load the water. (If loading with a appliance, you need to pay attention to clearing the water regularly).
- However, frost may accumulate on the evaporator if the unit is repeatedly opened in a high heat or high humidity location. If this frost pattern does not clear within 24 hours, your unit will require manual defrosting.

Mandatory defrost mode: Press the  and  at one time for 10 seconds, enter the compulsory defrost mode.

Sabbath mode



- Press and hold buttons  and  at the same time for at least 5 seconds to enter or exit Sabbath mode. In this mode, LED will display "Sb". This mode turns off the displays, interior light and prevents them from turning on again. Normal cooling operations will still take place. The compressor and the fan work normally.
- When the cabinet power off, it will not automatically exit Sabbath mode, and it will keep Sabbath mode when power on again. The Sabbath Mode will automatically turn off after 96 hours.

Temperature Alarm Function

If the internal temperature $\geq 30^{\circ}\text{C}$ (86°F) for 2 hours, the high temperature alarm will be activated, the LED will display "HH", the buzzer will sound continuously, the cooling system continues to work. The display return to normal until the high temperature conditions is relieved.

If the internal temperature is $< 0^{\circ}\text{C}$ (32°F) for 1 hour, the low temperature alarm will be activated, the LED will display "LL", the buzzer will sound continuously, the cooling system will stop working. The display return to normal until the low temperature is relieved.

NOTE:

- It is normal that the cabinet shows "HH" or "LL" from time to time. If it occurs frequently or lasts for a long time, you can restart the unit by unplugging it, then re-plugging after 5 minutes. If the problem occurs again after restarting, please contact customer service.
- Before reconnecting the power, wait 3 to 5 minutes. Otherwise, you could damage your appliance. If you attempt to start the appliance before the end of this time delay, the appliance will not turn on.
- If you turn on the appliance for the first time or after a restart, or after it has been out of operation for a long time, there may be a temperature difference between the temperature inside the appliance and that on the LED display. This is a normal event caused by the duration of the activation period. Leave the appliance turned on for several hours and the temperatures will stabilize during operation.

CARE AND MAINTENANCE

Cleaning Your Appliance

1. Turn off the power, unplug the appliance, and remove all items.
2. Wash the inside surfaces with a warm water and baking soda solution. The solution should consist of about 2 tablespoons of baking soda to a quart of water.
3. Wring excess water out of the sponge or cloth when cleaning the area of the controls or any electrical parts.
4. Wash the exterior of the cooler with a warm solution of mild liquid detergent. Rinse well and wipe dry with a clean soft cloth.

Power Failure

Most power failures are corrected within a few hours. If your power is going to be off for a longer period of time, you need to take the proper steps to protect your contents.

Transporting Your Appliance

If you need to move your appliance once the box has been discarded:

1. Securely tape down all loose items inside your appliance.
2. Turn the adjustable legs up to the base to avoid damage.
3. Be sure the appliance stays secure in the upright position during transportation. Also protect the outside of the appliance with a blanket or similar item.

Energy-Saving Tip

The appliance should be located in the coolest area of the room, away from heat-producing appliances and out of direct sunlight.

PROBLEMS WITH YOUR APPLIANCE

You can solve many common problems easily, saving you the cost of a possible service call. Try the suggestions below to see if you can solve the problem before calling the servicer.

TROUBLESHOOTING GUIDE

PROBLEM	POSSIBLE CAUSE	REMEDY
Appliance does not operate.	<ul style="list-style-type: none"> • The unit defrosts automatically in normal operating conditions. • The appliance is turned off. • Tripped circuit breaker or a blown fuse. 	<ul style="list-style-type: none"> • Connect the appliance. • Switch on the appliance. • Switch on the circuit breaker or replace the fuse.
Appliance is not cold enough.	<ul style="list-style-type: none"> • The temperature is not set correctly. • The ambient temperature could require a lower temperature setting. • The condenser is too dirty. • The ventilation opening is blocked or too dusty. 	<ul style="list-style-type: none"> • Check the set temperature. • Set a lower temperature. • Clean the condenser when necessary. • Clear the obstructions and wipe off the dust.
Appliance turns itself on and off frequently.	<ul style="list-style-type: none"> • The room temperature is higher than average. • A large number of bottles has been added to the unit. 	<ul style="list-style-type: none"> • Put the appliance in a cooler place. • Leave the appliance to work for a while until the set temperature has been reached.
The light does not work.	<ul style="list-style-type: none"> • Appliance is not connected to a power supply. • Tripped circuit breaker or a blown fuse. • The light was switched off on the control panel. 	<ul style="list-style-type: none"> • Connect the appliance. • Switch on the circuit breaker or replace the fuse. • Switch on the light.
Vibrations	<ul style="list-style-type: none"> • The appliance is not properly level. 	<ul style="list-style-type: none"> • Level the appliance with the adjustable feet.
The appliance seems to make too much noise.	<p>The rattling noise may come from the flow of the refrigerant, which is normal. As each cycle ends, you may hear gurgling sounds caused by the flow of refrigerant in your appliance.</p> <p>If temperature fluctuations occur, the contraction and expansion of the inner walls may cause popping and crackling noises.</p>	
	<ul style="list-style-type: none"> • The appliance is not properly level. 	<ul style="list-style-type: none"> • Level the appliance with the adjustable feet.
Display "E1", "E2".	<ul style="list-style-type: none"> • "E1" or "E2" indicates that the air temperature sensor has failed. 	<ul style="list-style-type: none"> • Call for service.

NOTE: This appliance is intended to be used exclusively for the storage and display of wines in restaurants, hotels, bars and other commercial settings

TWO-YEAR LIMITED WARRANTY

TO OBTAIN SERVICE UNDER WARRANTY

Owner must present proof of original purchase date. Please keep a copy of your dated proof of purchase (sales slip) in order to obtain service under warranty.

PARTS AND SERVICE WARRANTY

For the period of two (2) years from the date of the original purchase, the supplier will provide free of charge, non consumable parts or components that failed due to manufacturing defects. During these two (2) years limited warranty, the supplier will also provide free of charge, all labor and in-home service to replace any defective parts.

WHAT IS NOT COVERED

- Damage or failure to the product caused by accident or act of God, such as, flood, fire or earthquake.
- Damage or failure caused by modification of the product or use of non-genuine parts.
- Damage or failure to the product caused during delivery, handling or installation.
- Damage or failure to the product caused by operator abuse.
- Damage or failure to the product caused by dwelling fuse replacement or resetting of circuit breakers.
- Damage or failure caused by use of product in a commercial application.
- Service trips to dwelling to provide use or installation guidance.
- Light bulbs, metal or carbon filters and any other consumable part.
- Normal wear of finish.
- Wear to finish due to operator abuse, improper maintenance, use of corrosive or abrasive cleaning products/pads and oven cleaner products.
- When the product has not been operated in accordance with the accompanying instructions for use.

WHO IS COVERED

This warranty is extended to the original purchaser for products purchased for ordinary residential use in North America (Including the United States, Guam, Puerto Rico, US Virgin Islands & Canada).

This warranty is non-transferable and applies only to the original purchaser and does not extend to subsequent owners of the product.

This warranty is made expressly in lieu of all other warranties, expressed or implied, including, but not limited to any implied warranty of merchantability or fitness for a particular purpose and all other obligations on the part of the supplier, provided, however, that if the disclaimer of implied warranties is ineffective under applicable law, the duration of any implied warranty arising by operation of law shall be limited to two (2) years from the date of original purchase at retail or such longer period as may be required by applicable law.

This warranty does not cover any special, incidental and/or consequential damages, nor loss of profits, suffered by the original purchaser, its customers and/or the users of the Products.

WHO TO CONTACT

To obtain service under warranty or for any service related question, please contact the retailer that sold you this product.

To ensure prompt after-sales service, when you call we will kindly ask you to provide the following information indicated on the nameplate inside the hood: **hood model, 12 NC and date of purchase on original invoice**. To access the nameplate, all you have to do is remove the grease filters.

12NC: _____

Hood model: _____

Serial No.: _____

Date of purchase on original invoice: _____



Manual de Instrucciones

Modelo: EBD51SS1

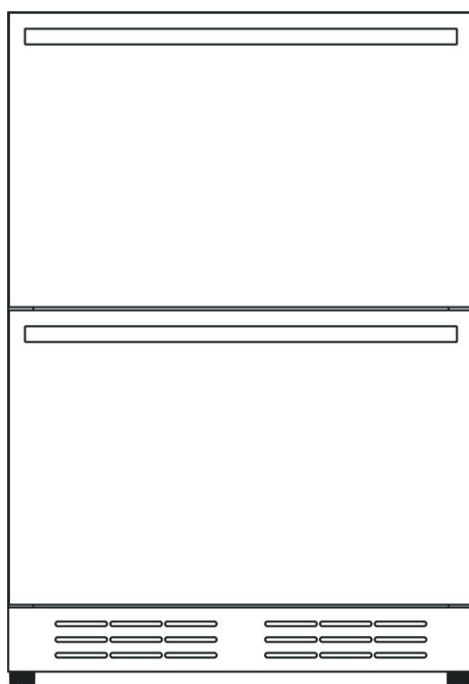

**ANTES DE SU USO, LEA Y SIGA TODAS LAS NORMAS DE SEGURIDAD
E INSTRUCCIONES DE USO. GUARDE ESTE MANUAL EN UN LUGAR SEGURO.**

INSTRUCCIONES IMPORTANTES DE SEGURIDAD

- Lea todas las instrucciones antes de utilizar el aparato.
- Este aparato no está diseñado para ser utilizado por personas (incluidos niños) con capacidades físicas, sensoriales o mentales reducidas, o con falta de experiencia y conocimientos, a menos que hayan recibido supervisión o instrucciones sobre el uso del aparato por parte de una persona responsable de su seguridad.
- Los niños deben ser vigilados para evitar que jueguen con el aparato.
- Si el cable de alimentación está dañado, debe ser sustituido por el fabricante, su agente de servicio o personas con cualificación similar para evitar riesgos
- **ADVERTENCIA:** Al colocar el aparato, asegúrese de que el cable de alimentación no quede atrapado ni sufra daños.
- **ADVERTENCIA:** No coloque varias tomas de corriente portátiles o fuentes de alimentación portátiles en la parte trasera del aparato.
- **ADVERTENCIA:** Mantenga las aberturas de ventilación, en la caja del aparato o en la estructura incorporada, libres de obstrucciones.
- **ADVERTENCIA:** No utilice dispositivos mecánicos u otros medios para acelerar el proceso de descongelación que no sean los recomendados por el fabricante.
- **ADVERTENCIA:** No dañe el circuito refrigerante.
- **ADVERTENCIA:** No utilice aparatos eléctricos dentro de los compartimientos de almacenamiento de alimentos del aparato, a menos que sean del tipo recomendado por el fabricante.
- No almacene sustancias explosivas como aerosoles con propelente inflamable en este aparato.
- Este aparato está diseñado para ser utilizado en aplicaciones domésticas y similares, tales como:
 - áreas de cocina de personal en tiendas, oficinas y otros entornos de trabajo;

- casas de campo y por clientes en hoteles, moteles y otros entornos de tipo residencial;
- habitaciones de huéspedes;
- catering y aplicaciones similares no minoristas.
- Enchúfelo a una toma de corriente de 3 clavijas con toma de tierra. No retire la clavija de conexión a tierra, no utilice adaptadores ni alargadores.
- Se recomienda disponer de un circuito separado que sirva sólo para el aparato. Utilice tomas de corriente que no puedan desconectarse mediante un interruptor o cadena de tracción.
- No limpie nunca las piezas del aparato con líquidos inflamables. Estos vapores pueden crear peligro de incendio o explosión.
- Antes de proceder a las operaciones de limpieza y mantenimiento, asegúrese de que la línea eléctrica del aparato está desconectada.
- No conecte ni desconecte el enchufe eléctrico cuando tenga las manos mojadas
- Desenchufe el aparato o desconecte la alimentación eléctrica antes de proceder a su limpieza o mantenimiento. No hacerlo puede provocar una descarga eléctrica o la muerte
- No intente reparar o sustituir ninguna pieza de su aparato a menos que se recomiende específicamente en este manual. Cualquier otra reparación debe ser realizada por un técnico cualificado.
- No almacene ni utilice gasolina u otros vapores y líquidos inflamables cerca de este o cualquier otro aparato. Los vapores pueden crear peligro de incendio o explosión.
- Utilice dos o más personas para mover/instalar el refrigerador. De lo contrario, podría sufrir lesiones en la espalda o de otro tipo
- Para garantizar una ventilación adecuada de su aparato, la parte frontal de la unidad debe estar completamente libre de obstáculos. Elija un área bien ventilada con

temperaturas superiores a 50°F (10°C) e inferiores a 100°F (38°C). Esta unidad debe instalarse en una zona protegida de los elementos, como el viento, la lluvia, las salpicaduras de agua o las gotas.

- El aparato no debe colocarse cerca de hornos, parrillas u otras fuentes de calor intenso
- El aparato debe instalarse con todas las conexiones eléctricas de acuerdo con los códigos estatales y locales. Se requiere un suministro eléctrico estándar (115V AC 60 Hz), debidamente conectado a tierra de acuerdo con el Código Eléctrico Nacional y los códigos y ordenanzas locales.
- No doble ni pellizque el cable de alimentación del aparato.
- El tamaño del fusible (o disyuntor) debe ser de 15 amperios o superior.
- Es importante que el aparato esté nivelado para que funcione correctamente. Es posible que tenga que realizar varios ajustes para nivelarlo.
- Aunque el aparato ha sido probado en fábrica, debido al transporte y al almacenamiento, debe limpiarlo antes de utilizarlo.
- No utilice productos de limpieza a base de alcohol, disolventes o abrasivos en el interior. Estos limpiadores pueden dañar o decolorar el interior.
- No utilice este aparato para fines que no sean residenciales.
- Este aparato no contiene CFC ni HFC y contiene pequeñas cantidades de isobutano (R600a), que es respetuoso con el medio ambiente, pero inflamable. No daña la capa de ozono ni aumenta el efecto invernadero. Durante el transporte y la puesta en marcha del aparato debe procurarse que no se dañe ninguna pieza del sistema de refrigeración. Las fugas de refrigerante pueden inflamarse y dañar los ojos.

- En caso de cualquier daño:
 - Evite las llamas abiertas y todo lo que genere chispas.
 - Desconecte el aparato de la red eléctrica,
 - Ventile durante varios minutos la habitación en la que se encuentra el aparato y Póngase en contacto con el servicio técnico para que le asesore.

Cuanto mayor sea la cantidad de refrigerante de un aparato, más grande deberá ser la habitación en la que se instale. En caso de fuga, si el aparato está en una habitación pequeña, existe el peligro de que se acumulen gases combustibles. Por cada onza de refrigerante, se necesitan al menos 325 pies cúbicos de espacio.

- La cantidad de refrigerante en el aparato se indica en la placa de datos en la parte posterior del aparato. Es peligroso que cualquier persona que no sea un técnico de servicio autorizado realice tareas de mantenimiento o reparaciones en este aparato.
- Tenga mucho cuidado al manipular, mover y utilizar el aparato para evitar dañar los tubos de refrigerante o aumentar el riesgo de fugas.
- La sustitución de los componentes y el mantenimiento deben ser realizados por personal de servicio autorizado por la fábrica para minimizar el riesgo de una posible ignición debida a piezas incorrectas o a un servicio inadecuado.
- **ADVERTENCIA:** Riesgo de atrapamiento infantil. Antes de tirar su viejo frigorífico o congelador:
 - Quita las puertas.
 - Deje los estantes en su sitio para que los niños no puedan trepar fácilmente al interior. Y asegúrese de que el circuito de refrigeración, en particular el intercambiador de calor situado en la parte trasera/inferior de la unidad, no esté dañado.

- El símbolo de reciclaje en el producto o en su embalaje indica que este producto no debe ser manipulado como un residuo doméstico normal y que debe llevarse a un punto de recogida de reciclado de aparatos eléctricos y electrónicos.



El aparato debe colocarse de forma que el enchufe quede accesible una vez instalado.

- GUARDE ESTAS INSTRUCCIONES -

INSTRUCCIONES DE INSTALACIÓN

Antes de utilizar el aparato

- Retire el embalaje exterior e interior.
- Antes de conectar el aparato a la red eléctrica, déjelo en posición vertical durante aproximadamente 2 horas. Esto reducirá la posibilidad de un mal funcionamiento del sistema de refrigeración debido a la manipulación durante el transporte.
- Limpie la superficie interior con agua tibia utilizando un paño suave.
- Instale el asa en el lado izquierdo de la puerta utilizando los tornillos suministrados.

 Evite el uso de productos abrasivos y nunca utilice alcohol!

Instalación del aparato

- Este aparato está diseñado para ser instalado de forma independiente o empotrado.
- Coloque el aparato sobre un suelo lo suficientemente resistente como para soportarlo cuando esté completamente cargado. Para nivelar el aparato, ajuste las patas niveladoras de la parte inferior.
- Coloque el aparato alejado de la luz solar directa y de fuentes de calor (estufa, calefactor, radiador, etc.). La luz solar directa puede afectar al revestimiento acrílico y las fuentes de calor pueden aumentar el consumo eléctrico. Las temperaturas ambientales extremadamente frías también pueden hacer que la unidad no funcione correctamente.
- Evite situar el aparato en zonas húmedas.
- Enchufe el aparato a una toma de corriente exclusiva, correctamente instalada y con toma de tierra. En ningún caso corte o retire la tercera clavija (toma de tierra) del cable de alimentación. Cualquier pregunta relacionada con la alimentación y/o la conexión a tierra debe dirigirse a un centro de servicio de productos certificado y autorizado.
- Este aparato está diseñado para ser instalado en un espacio entre dos unidades.
El espacio mínimo requerido es:
600mm de ancho × 615mm de profundidad × 865mm de alto
Nota: Cuando se instale el producto, debe haber un pequeño espacio de ventilación entre la parte superior de la unidad y la parte inferior de cualquier accesorio situado encima (6mm o 1/4").
- El aparato debe enchufarse siempre a su propia toma de corriente, cuyo voltaje coincida con el indicado en la etiqueta del aparato. Esto proporciona el mejor rendimiento y también evita la sobrecarga de los circuitos de cableado de la casa que podría causar un peligro de incendio por sobrecalentamiento. No desenchufe nunca el aparato tirando del cable de alimentación. Sujete siempre el enchufe con firmeza y tire directamente hacia fuera del receptáculo. Repare o sustituya inmediatamente todos los cables de alimentación que estén deshilachados o dañados. No utilice un cable que presente grietas o daños por abrasión a lo largo o en cualquiera de sus extremos. Al mover el aparato, tenga cuidado de no dañar el cable de alimentación.

Instalación del asa

Para instalar el asa, siga estas instrucciones:

- Tire con cuidado de la junta de la puerta (sello) para separarla de la puerta en la zona donde se fijará el asa.
- Coloque el asa sobre los orificios para tornillos de la parte exterior de la puerta y fíjela con los tornillos suministrados. Apriete los tornillos
- Vuelva a colocar la junta de la puerta en su ranura

Instalación del soporte antivuelto

Para reducir el riesgo de vuelco del aparato por uso anormal o carga inadecuada, el aparato debe asegurarse instalando correctamente el dispositivo antivuelco embalado con el aparato.

6. Coloque el soporte antivuelco en el suelo como se muestra en la figura de la derecha.
7. Marque las ubicaciones de los 8 orificios del soporte antivuelco en el suelo.
8. Utilice una broca de albañilería de 11/50" e inserte los anclajes de plástico
9. Fije el soporte antivuelco al suelo, utilizando tornillos
10. Deslice el aparato hasta su posición y asegúrese de que la pata encaje en el soporte antivuelco.

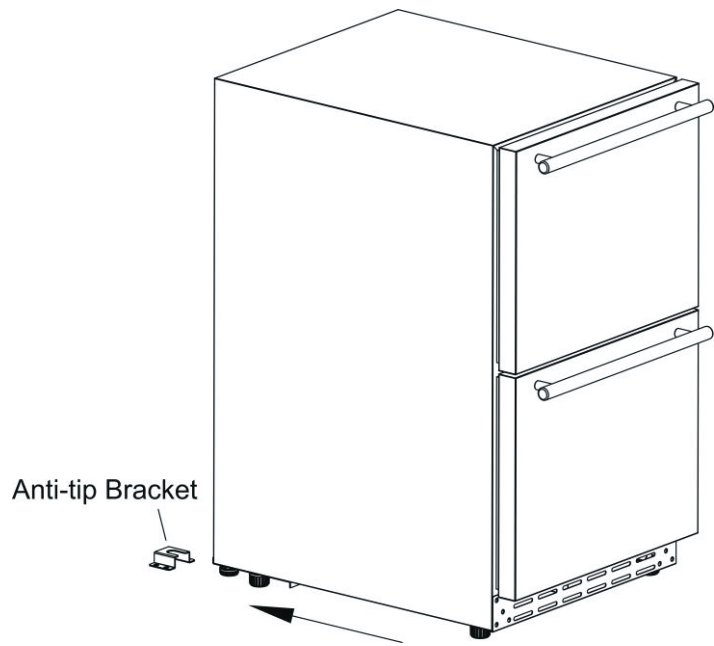

Las medidas para la instalación del soporte antivuelco se ilustran a continuación:

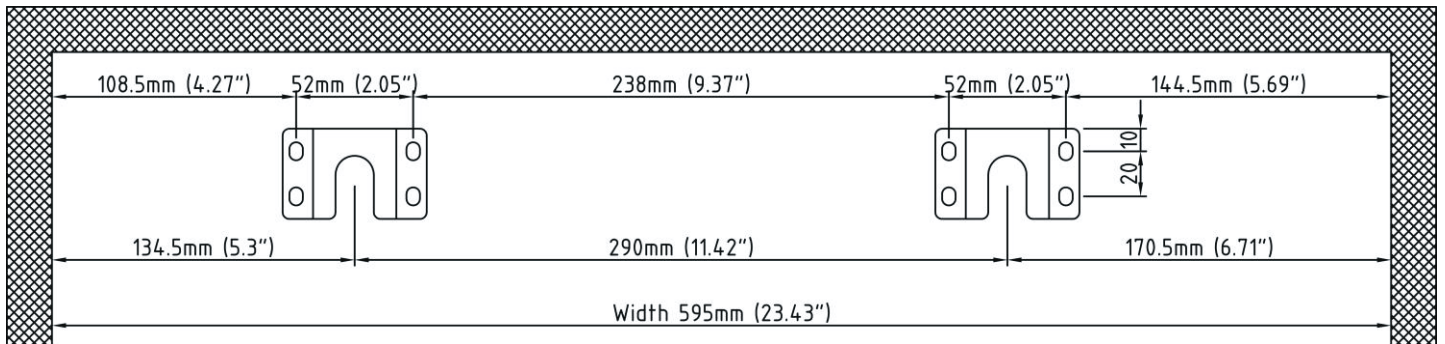

NOTA: Si el aparato es reubicado, el soporte debe ser retirado e instalado en la nueva ubicación.

Filtro de carbón

Un filtro de carbón incorporado protege sus vinos actuando como una barrera natural contra los olores nocivos. El filtro de carbón debe ser reemplazado cada 9-12 meses dependiendo del nivel de exposición de la unidad a los olores. Si la unidad se coloca en una cocina, lo ideal es sustituirlo regularmente cada tres meses

Retire el filtro de carbón girando en sentido contrario a las agujas del reloj para desbloquearlo del panel trasero

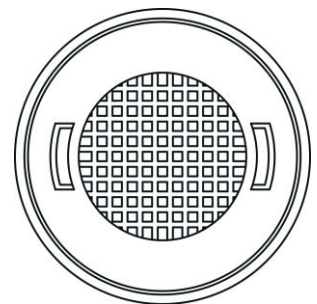

Instalación del panel

Dimensión del panel superpuesto:	
Ancho del panel de la puerta	23.43"
Altura del panel de la puerta	29.76"
Profundidad del panel de la puerta	3/4" max

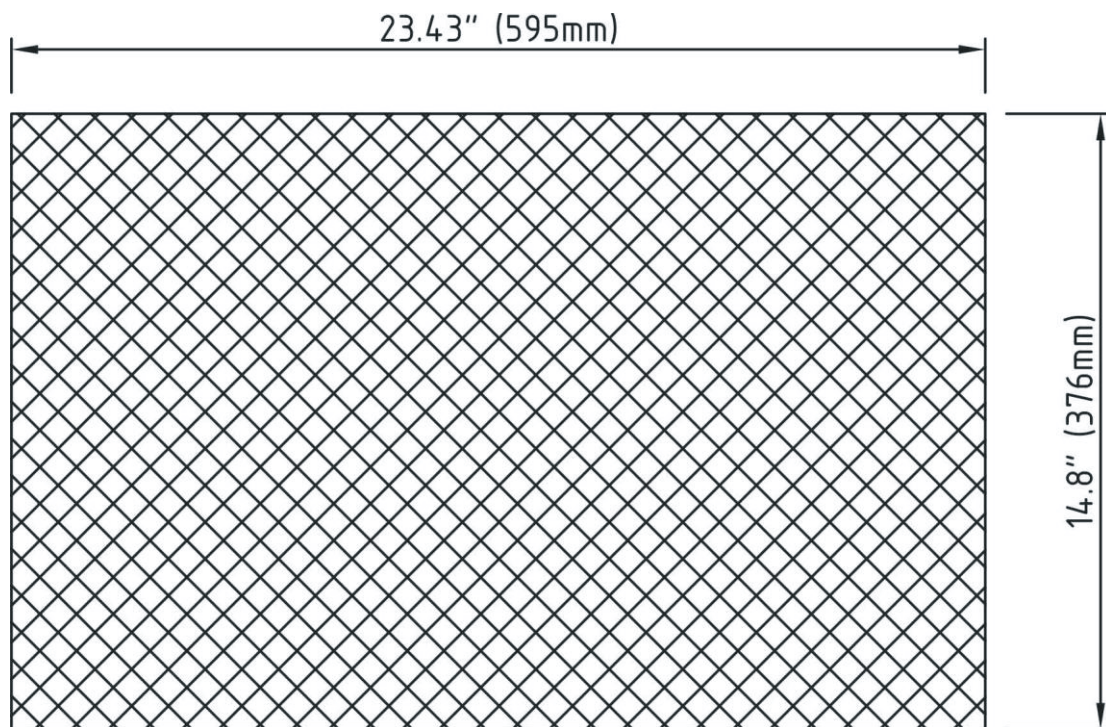
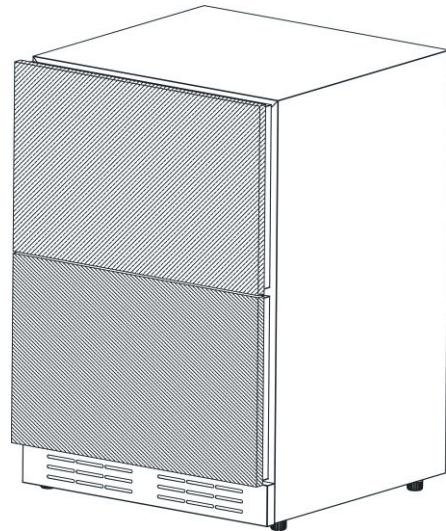

Mismo panel para cajones superiores e inferiores

Herramientas necesarias:

- Destornillador Phillips
- Broca 1/8"

Consulte en la página 8 las dimensiones del panel superpuesto antes de instalarlo.

Para facilitar la instalación del recubrimiento, es necesario retirar la puerta del frigorífico.

9. Abra el cajón y extraiga el panel frontal del cajón quitando diez tornillos Phillips. (Ver imagen 1). Guarde todos estos tornillos para su posterior reinstalación.

10. Retire la junta del cajón y el tirador..

11. Coloque el panel de acero inoxidable boca abajo sobre una superficie sólida y segura y retire el panel frontal del cajón quitando catorce tornillos Phillips. (Ver imagen 2). Guarde todos estos tornillos para su posterior reinstalación.

12. Coloque el nuevo panel superpuesto debajo del cuerpo del cajón y fíjelo con abrazaderas para garantizar que ambos permanezcan alineados y no se muevan. La abrazadera garantiza que el panel superpuesto y el cajón permanezcan alineados entre sí durante la instalación. Una vez que el panel esté sujeto en su lugar, se pueden taladrar agujeros piloto en el panel desde la parte trasera del cajón (Ver imagen 3).

13. Fije el panel superpuesto al panel del cajón utilizando tornillos del tamaño adecuado.

14. Vuelva a colocar la junta del cajón presionando y encajando en su lugar en el canal de la junta.

15. Vuelva a fijar el frente del panel del cajón al cajón utilizando diez tornillos.

16. Vuelva a fijar el frente del tirador al cajón con tornillos del tamaño adecuado.

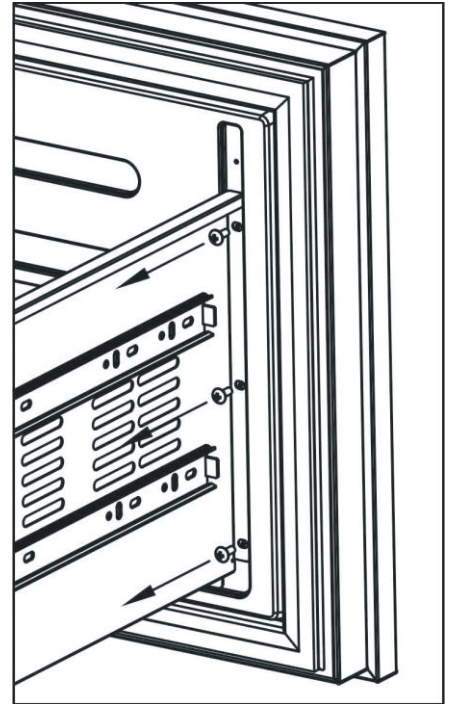

1

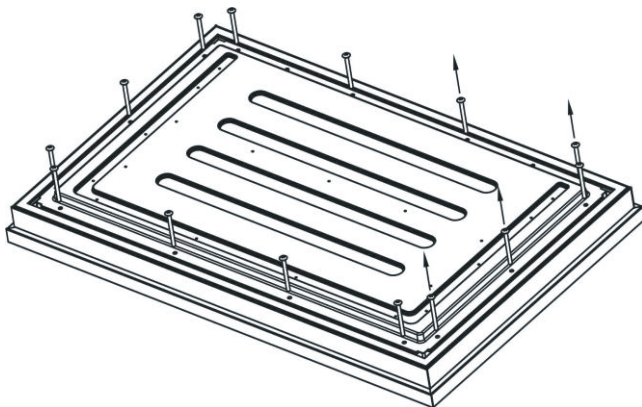

2

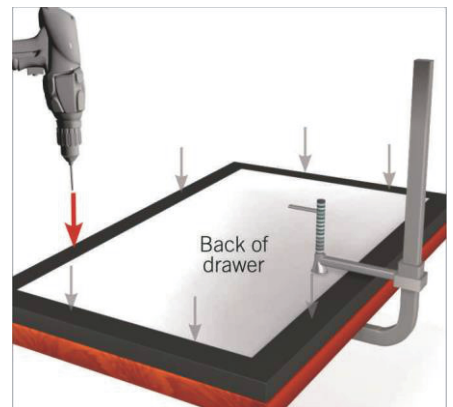

3

FUNCIONAMIENTO DEL APARATO

- Temperaturas recomendadas para enfriar el vino:
 - Vino Tinto: 15 ~ 18°C (59 ~ 64.4°F)
 - Vinos seco / blancos: 9 ~ 14°C (48.2 ~ 57.2°F)
 - Vinos espumosos: 5 ~ 8°C (41 ~ 46.4°F)
- El aparato debe colocarse donde la temperatura ambiente esté entre 10~38°C (50~100°F). Si la temperatura ambiente está por encima o por debajo de este rango, el rendimiento de la unidad puede verse afectado. La colocación de la unidad en condiciones de frío o calor extremos puede provocar fluctuaciones en la temperatura interior.
- Conecte el cable de alimentación a una toma de corriente con conexión a tierra.
- Este aparato está equipado con Memoria IC - en caso de que se produzca una interrupción en el suministro eléctrico, la unidad se recuperará automáticamente al último ajuste.

Panel de Control:

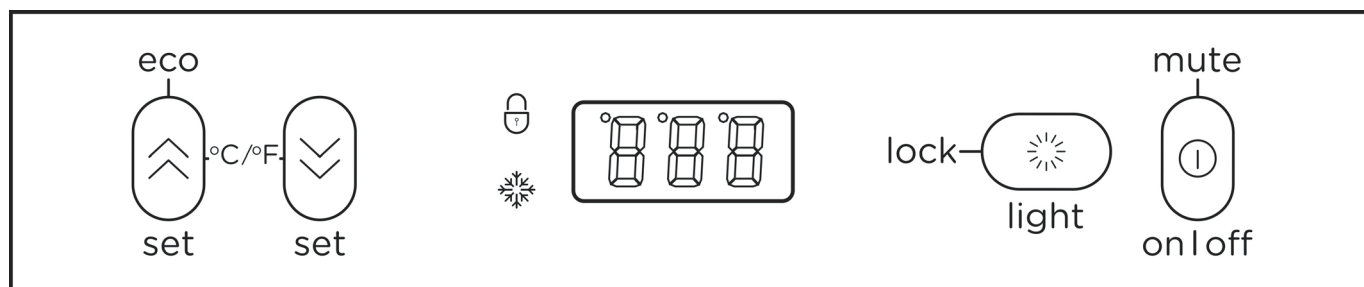



Modo de Control Inteligente

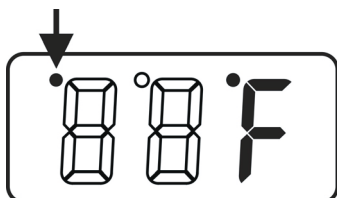

- Cuando se abre la puerta, la luz interior se enciende automáticamente y el ventilador interior deja de funcionar.
- Cuando se cierra la puerta, la luz interior se apaga automáticamente.
- **Alarma de puerta entreabierta:** Si la puerta se abre durante más de 5 minutos, el compresor y el ventilador exterior dejarán de funcionar.

Forzar la salida del modo Smart control









- Mantenga pulsados los botones  y  simultáneamente durante 5 segundos, el pequeño punto en la esquina superior izquierda del LED se iluminará.
- Después de salir del modo Smart control, la alarma no sonará cuando la puerta esté abierta durante más de 5 minutos.

Nota : La luz interior sólo puede controlarse pulsando el botón.

- Mantenga pulsados los botones  y  simultáneamente durante 5 segundos para volver a entrar en el modo Smart control





Ajuste de la temperatura a Control

- Temperatura regulable : 1°C to 18°C (34°F to 65°F)
- Ajuste la temperatura deseada pulsando los botones correspondientes,  para aumentar o  para disminuir. Cada pulsación se realiza en incrementos de 1 grado. Una vez soltado, la temperatura ajustada parpadeará durante aproximadamente 5 segundos y luego volverá a mostrar la temperatura interna.
- Para ver la temperatura programada, pulse una vez el botón  o  y la pantalla LED mostrará la temperatura programada de forma intermitente durante 5 segundos.
- El aparato puede mostrar la temperatura en grados Celsius o Fahrenheit . Para cambiar la escala de temperatura, mantenga pulsados ambos botones   simultáneamente durante aproximadamente 3 segundos.

Nota: La temperatura interior puede variar ligeramente dependiendo de si la bombilla interior está encendida o apagada y de dónde estén situadas las botellas (sección superior/media o inferior).

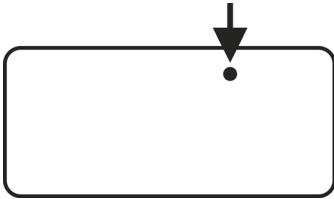
Modo ECO:



- Mantenga pulsado el botón  durante 3 segundos, puede entrar o salir del modo ECO.
- En este modo, la luz LED interior, el indicador del compresor  y el valor de temperatura en el panel de visualización se apagarán y el ° se iluminará en la esquina superior izquierda de °C / °F.



LOCK

- Mantenga pulsado durante 3 segundos para bloquear o desbloquear el panel de control.



ON/OFF Power / Mute

- Para encender o apagar el aparato, mantenga pulsado el botón ON/OFF durante 3 segundos.
- Cuando la puerta esté abierta más de 5 minutos, emitirá sonidos de alarma. El compresor y el ventilador exterior dejarán de funcionar. Pulse  una vez la alarma se cerrará, el tubo digital parpadeará, hasta que la puerta se cierre.





BLOQUEO

- Si se ilumina, indica que el panel de control está bloqueado.

RUN

Cuando el compresor de la unidad está funcionando, este indicador luminoso se iluminará para indicar que el modo de refrigeración está en funcionamiento.

Modo demostración

- Mantenga pulsados los botones ,  y  simultáneamente durante 10 segundos, puede entrar o salir del modo demo.
- En este modo, el panel de visualización puede operar los ajustes, pero la temperatura es de visualización fija 12°C (54°F), todos los ventiladores, el compresor no arranca.



De scongelación

- La unidad se descongela automáticamente en condiciones normales de funcionamiento.
- El evaporador situado detrás de la pared trasera del aparato se descongela automáticamente. La condensación se acumula en el canal de drenaje situado detrás de la pared trasera de la unidad y fluye a través del orificio de drenaje hacia la bandeja de goteo situada junto al compresor, donde se evapora.
- Sin embargo, puede acumularse escarcha en el evaporador si la unidad se abre repetidamente en un lugar de mucho calor o mucha humedad. Si este patrón de escarcha no desaparece en 24 horas, su unidad requerirá descongelación manual.

Mo do de desescarche obligatorio : Pulse las teclas  y  a la vez durante 10 segundos entre en el modo de desescarche obligatorio.

Modo Sabbath



- Mantenga pulsados los botones  y  al mismo tiempo durante al menos 5 segundos para entrar o salir del modo Sabbath. En este modo, el LED mostrará "Sb". Este modo apaga las pantallas, la luz interior e impide que se vuelvan a encender. Las operaciones normales de refrigeración seguirán teniendo lugar. El compresor y el ventilador funcionan normalmente.
- Cuando el armario se apague, no saldrá automáticamente del modo Sabbath, y mantendrá el modo Sabbath cuando se vuelva a encender. El Modo Sabbath se apagará automáticamente después de 96 horas.

CUIDADO Y MANTENIMIENTO

Limpieza del aparato

5. Apague el aparato, desenchúfelo y retire todos los objetos
6. Lave las superficies interiores con una solución de agua tibia y bicarbonato de sodio. La solución debe consistir en aproximadamente 2 cucharadas de bicarbonato de sodio por cada litro de agua.
7. Escurra el exceso de agua de la esponja o paño cuando limpie la zona de los mandos o cualquier pieza eléctrica.
8. Lave el exterior de la nevera con una solución tibia de detergente líquido suave. Enjuague bien y seque con un paño limpio y suave.

Fallo de alimentación

La mayoría de los cortes de energía se corrigen en pocas horas. Si su aparato va a estar apagado durante un periodo de tiempo más largo, debe tomar las medidas adecuadas para proteger su contenido.

Transporte del aparato

Si necesita trasladar su aparato una vez desechada la caja:

4. Sujete con cinta adhesiva todos los objetos sueltos del interior del aparato.
5. Gire las patas ajustables hasta la base para evitar daños.
6. Asegurese de que el aparato permanece en posición vertical durante el transporte. Proteja también el exterior del aparato con una manta o elemento similar

Consejo para ahorrar energía

El aparato debe colocarse en la zona más fresca de la habitación, lejos de aparatos que produzcan calor y de la luz solar directa.

PROBLEMAS CON TU APARATO

Usted puede resolver fácilmente muchos problemas comunes, ahorrándose el costo de una posible llamada al servicio técnico. Pruebe las siguientes sugerencias para ver si puede resolver el problema antes de llamar al servicio técnico.

GUÍA DE SOLUCIÓN DE PROBLEMAS

PROBLEMA	POSIBLE CAUSA	POSIBLE SOLUCION
El aparato no funciona.	<ul style="list-style-type: none"> • El aparato se descongela automáticamente en condiciones normales de funcionamiento. • El aparato está apagado. • Se ha disparado el disyuntor o se ha fundido un fusible. 	<ul style="list-style-type: none"> • Conecte el aparato. • Encienda el aparato. • Conecte el disyuntor o cambie el fusible.
El aparato no está suficientemente frío,	<ul style="list-style-type: none"> • La temperatura no está ajustada correctamente. • La temperatura ambiente podría requerir un ajuste de temperatura más bajo. • El condensador está demasiado sucio. • La abertura de ventilación está bloqueada o tiene demasiado polvo. 	<ul style="list-style-type: none"> • Compruebe la temperatura ajustada. • Ajuste una temperatura más baja. • Limpie el condensador cuando sea necesario. • Despeje las obstrucciones y limpie el polvo.
El aparato se enciende y se apaga con frecuencia.	<ul style="list-style-type: none"> • La temperatura ambiente es superior a la media. • Se ha añadido un gran número de botellas a la unidad. 	<ul style="list-style-type: none"> • Coloque el aparato en un lugar más fresco. • Deje que el aparato funcione durante un rato hasta que alcance la temperatura ajustada.
La luz no funciona.	<ul style="list-style-type: none"> • El aparato no está conectado a la red eléctrica. • Se ha disparado el disyuntor o se ha fundido un fusible. • La luz se ha apagado en el panel de control. 	<ul style="list-style-type: none"> • Conecte el aparato. • Conecte el disyuntor o cambie el fusible. • Encienda la luz.
Vibraciones	<ul style="list-style-type: none"> • El aparato no está correctamente nivelado. 	<ul style="list-style-type: none"> • Nivele el aparato con las patas ajustables.
El aparato parece hacer demasiado ruido.	El ruido de traqueteo puede provenir del flujo del refrigerador, lo cual es normal. Al finalizar cada ciclo, es posible que escuche gorgoteos causados por el flujo de refrigerador en el aparato. Si se producen fluctuaciones de temperatura, la contracción y dilatación de las paredes interiores puede provocar ruidos de chasquidos y crepitaciones.	
	<ul style="list-style-type: none"> • El aparato no está correctamente nivelado. 	<ul style="list-style-type: none"> • Nivele el aparato con las patas ajustables.
Visualiza "E1", "E2".	<ul style="list-style-type: none"> • "E1" or "E2" indicates that the air temperature sensor has failed. 	<ul style="list-style-type: none"> • Llama al servicio.

NOTA: Este aparato está destinado exclusivamente al almacenamiento y exposición de vinos en restaurantes, hoteles, bares y otros establecimientos comerciales.

GARANTÍA LIMITADA DE DOS AÑOS

PARA OBTENER SERVICIO DENTRO DE GARANTÍA

El propietario debe presentar su recibo original de la compra. Guarde por favor una copia de su recibo de compra como prueba, para recibir el servicio dentro del periodo de garantía.

PARTES Y GARANTÍA DE SERVICIO

Por el periodo de dos (2) años desde la fecha original de la compra, el proveedor proveerá, gratuitamente, partes no-consumibles o componentes que hayan fallado debido a defectos de fabricación. Durante estos dos (2) años de garantía limitada, el proveedor también proveerá gratuitamente, todo el servicio en casa y mano de obra necesaria para reemplazar cualquier parte defectuosa.

QUÉ NO ESTÁ CUBIERTO

- Daños o fallas del producto causados por accidente o actos de Dios, tales como inundaciones incendios o terremotos.
- Daños o fallas causadas por alteración del producto o por el uso de partes no-originales.
- Daños o fallas del producto causados durante la entrega, manejo o instalación.
- Daños o fallas del producto causados por abuso del usuario.
- Daños o fallas del producto causados por reemplazo de fusibles dañados o reseteo de interruptor de circuito.
- Daño o fallas causados por el uso del producto en un ambiente comercial (no doméstico).
- Viajes de servicio para proporcionar orientación de uso o instalación.
- Bombillas, filtros de carbón o metal y cualquier otra parte consumible.
- Desgaste normal.
- Desgaste terminal debido a abusos del usuario, mantenimiento inadecuado, uso de productos / toallas de limpieza corrosivos o abrasivos y por uso de limpiadores para hornos.
- Cuando el producto no hubiese sido operado de acuerdo con el instructivo de uso que se le acompaña.

QUIÉN ESTÁ CUBIERTO

Esta garantía se extiende al comprador original de productos adquiridos para uso residencial en Norte América (incluyendo Estados Unidos, Guam, Puerto Rico, Islas Vírgenes de EU y Canadá).

Esta garantía no es transferible y aplica solamente al comprador original y no se extiende a propietarios subsecuentes del producto.

Esta garantía se expresa en lugar de otras garantías, expresadas o implicadas, incluyendo, pero no limitada a ninguna garantía implícada de comercialización o adaptada para propósitos particulares y cualquier otra obligación por parte de el proveedor, considerando, sin embargo, que si la negación de garantías implícitas es inefectiva bajo la ley aplicable, la duración de cualquier garantía implícita será limitada a dos (2) años desde la fecha original de compra o por el periodo necesario como sea requerido por la ley aplicable.

Esta garantía no cubre cualquier daño especial, incidental y/o consecuente, ni pérdidas de ganancias, sufridas por el comprador original, sus clientes y/o usuarios del producto.

A QUIÉN CONTACTAR

Para obtener Servicio bajo Garantía o para cualquier pregunta relacionada a Servicio, póngase en contacto con el distribuidor que le vendió este producto.

Para garantizar un rápido servicio postventa, cuando llame le pediremos que amablemente brinde la siguiente información que se indica en la placa de identificación que está dentro de la campana: **modelo de campana, 12 NC y fecha de compra en su factura original**. Para acceder a la placa de identificación, todo lo que tiene que hacer es quitar los filtros de grasa.

12NC: _____

Modelo de campana: _____

No. Serie: _____

Fecha de compra en su factura original: _____