



REFRIGERADOR

uso y mantenimiento

Introducción.....	2
Información de seguridad importante....	3
Características	6
Instalación.....	7
Inversión de la puerta.....	8

Controles y ajustes	11
Mantenimiento y limpieza.....	13
Resolución de problemas	15
Garantía limitada.....	16

Bienvenido a nuestra familia

¡Gracias por recibir a Frigidaire en su casa! Su compra es para nosotros el comienzo de una larga relación.

Este manual es un recurso para el uso y mantenimiento del producto. Léalo antes de usar el electrodoméstico. Téngalo a mano para poder consultarlo rápidamente cuando lo necesite. Si algo parece no funcionar bien, la sección de resolución de problemas lo ayudará con los problemas frecuentes.

En www.frigidaire.com encontrará preguntas frecuentes, consejos y videos útiles, productos de limpieza y accesorios para la cocina y el hogar.

¡Estamos a su disposición! Visite nuestro sitio web, hable con un representante o llámenos si necesita ayuda. Podemos ayudarlo a evitar una visita del servicio de reparación. Si necesita servicio de reparación, podemos iniciarlo nosotros.

¡Hagámoslo oficial! Asegúrese de registrar su producto.

Conserve la información de su producto aquí, para que sea fácil de encontrar.

Número de modelo _____

Número de serie _____

Fecha de compra _____



Lista de verificación de la instalación

Puertas

- La puerta se sella completamente al refrigerador en todos los lados

Nivelación

- El refrigerador está nivelado de lado a lado y de adelante hacia atrás
- El refrigerador está fijado sólidamente en todas las esquinas

Suministro eléctrico

- El suministro eléctrico del hogar está encendido.
- El refrigerador está enchufado

Inspecciones finales

- Material de envío retirado
- Temperatura del refrigerador la y del congelador ajustada
- Se envió la tarjeta de registro

INFORMACIÓN DE SEGURIDAD IMPORTANTE



ADVERTENCIA

Lea todas las instrucciones antes de usar este electrodoméstico.

Definiciones de seguridad

! Este es el símbolo de alerta de seguridad. Se usa para alertar sobre posibles riesgos de lesiones personales. Respete todos los mensajes de seguridad que siguen a este símbolo para evitar posibles lesiones o la muerte.



PELIGRO

PELIGRO: Indica una situación inminentemente peligrosa que, si no se evita, provocará la muerte o lesiones graves.



ADVERTENCIA

ADVERTENCIA: Indica una situación posiblemente peligrosa que, si no se evita, podría provocar la muerte o lesiones graves.



PRECAUCIÓN

PRECAUCIÓN: Indica una situación posiblemente peligrosa que, si no se evita, podría provocar lesiones leves o moderadas.



IMPORTANTE

IMPORTANTE: Indica información de instalación, funcionamiento o mantenimiento que es importante, pero que no está relacionada con peligros.



PELIGRO



PELIGRO: Riesgo de incendio o explosión. Presencia de refrigerante inflamable. No use dispositivos mecánicos para descongelar el refrigerador. No perfore los tubos del refrigerante.

PELIGRO: Riesgo de incendio o explosión. Presencia de refrigerante inflamable. La reparación solo puede estar a cargo de personal de servicio capacitado. Use solo piezas de reparación autorizadas por el fabricante. El equipo de reparación que se utilice debe estar diseñado para refrigerantes inflamables. Siga todas las instrucciones de reparación del fabricante. No perfore los tubos del refrigerante.



PRECAUCIÓN



PRECAUCIÓN: Riesgo de incendio o explosión.

Deseche el refrigerador adecuadamente de acuerdo con las regulaciones federales o locales aplicables. Presencia de refrigerante inflamable.

PRECAUCIÓN: Riesgo de incendio o explosión debido a la perforación del tubo refrigerante. Siga atentamente las instrucciones de manipulación. Presencia de refrigerante inflamable.



ADVERTENCIA

No utilice aparatos eléctricos dentro de los compartimentos de almacenamiento de alimentos del electrodoméstico a menos que sean del tipo recomendado por el fabricante.



ADVERTENCIA

SOLO PARA RESIDENTES DE CALIFORNIA
Cáncer y daños reproductivos
www.P65Warnings.ca.gov

Seguridad infantil

Este electrodoméstico no está diseñado para ser utilizado por personas (incluidos niños) con capacidades físicas, sensoriales o mentales reducidas, o falta de experiencia y conocimiento, a menos que se hayan recibido supervisión o instrucción sobre el uso del electrodoméstico por parte de una persona responsable de su seguridad.

Destruya o recicle la caja de cartón, las bolsas de plástico y cualquier material de envoltura exterior inmediatamente después de desempacar el refrigerador. Los niños **NO** deben usar estos artículos para jugar. Las cajas cubiertas con tapetes, cubrecamas, láminas de plástico o envolturas elásticas pueden convertirse en cámaras herméticas y causar asfixia rápidamente.

Instrucciones de seguridad

- NO almacene ni use gasolina u otros líquidos inflamables cerca de este o de cualquier otro electrodoméstico. Lea las etiquetas del producto para conocer las advertencias sobre inflamabilidad y otros peligros.
- NO opere el refrigerador en presencia de gases explosivos.
- Evite el contacto con las piezas móviles del dispensador de hielo automático.

4

INFORMACIÓN DE SEGURIDAD IMPORTANTE

- Retire todas las grapas de la caja. Las grapas pueden causar cortes graves y también dañar los acabados si entran en contacto con otros electrodomésticos o muebles.

Eliminación adecuada de su electrodoméstico

Riesgo de encierro accidental de menores

El encierro accidental y la asfixia no son problemas del pasado. Los electrodomésticos desechados o abandonados siguen siendo peligrosos, incluso si los tendrá "solo por unos días". Si va a deshacerse de su antigua unidad, siga las siguientes instrucciones para evitar accidentes.

Recomendamos firmemente los métodos de reciclaje o eliminación responsable de electrodomésticos. Consulte a su compañía de electricidad o visite energystar.gov/products/recycle para obtener más información sobre el reciclaje de su antiguo electrodoméstico.

Antes de desechar su vieja unidad:

- Retire las puertas.
- Deje los estantes en su sitio para que los niños no puedan preparar fácilmente al interior.
- Pida a un técnico de servicio capacitado que retire el refrigerante.

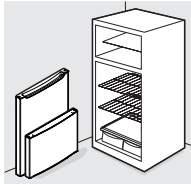

Información sobre la electricidad

- Enchufe la unidad en su propio tomacorriente de 115 voltios, 60 Hz. y 15 amperios. El cable de alimentación del electrodoméstico está equipado con un enchufe de conexión a tierra de 3 clavijas para brindarle protección contra el riesgo de descarga eléctrica. Enchúfelo directamente en un receptáculo de 3 clavijas con conexión a tierra adecuada. Debe instalar el receptáculo de acuerdo con los códigos y ordenanzas locales. Consulte a un electricista capacitado. Evite conectar la unidad a un circuito de interruptor de falla a tierra (GFI). No utilice un cable de extensión ni un adaptador.

- Si el cable de alimentación está dañado, un técnico de servicio autorizado debe reemplazarlo para evitar cualquier riesgo.
- No tire del cable de alimentación para desenchufar el refrigerador. Sujete siempre el enchufe con firmeza y tire de él para sacarlo del receptáculo y evitar que se dañe el cable de alimentación.
- Desenchufe el electrodoméstico antes de limpiarlo y antes de cambiar la bombilla LED de CA para evitar una descarga eléctrica. Utilice solo una bombilla LED de CA de 5 voltios o menos.
- El rendimiento puede verse afectado si el voltaje varía en un 10 % o más. Si el refrigerador funciona con energía insuficiente, el compresor puede dañarse. Dicho daño no está cubierto por su garantía.
- No enchufe el aparato en un tomacorriente controlada por un interruptor de pared o una cuerda de tracción para evitar que el aparato se apague accidentalmente.



IMPORTANTE

Al poner los controles del refrigerador en "OFF" (apagado) se desactiva el sistema de enfriamiento de su refrigerador, pero no se desconecta la energía de la bombilla y otros componentes eléctricos. Para desconectar la energía de su refrigerador, debe desenchufar el cable de alimentación del tomacorriente.

Receptáculo de pared con conexión a tierra

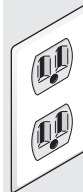

En ningún caso debe cortar, retirar ni anular la clavija de conexión a tierra.

Cable de alimentación con enchufe con conexión a tierra de 3 clavijas



IMPORTANTE

Eliminación de CFC y HCFC

Su refrigerador antiguo puede tener un sistema de enfriamiento que usa clorofluorocarbonos (CFC) o hidroclorofluorocarbonos (HCFC). Se cree que los CFC y HCFC dañan el ozono estratosférico si se liberan a la atmósfera. Otros refrigerantes también pueden causar daños al medioambiente si se liberan a la atmósfera.

Si está desechando su refrigerador antiguo, asegúrese de que un técnico calificado retire el refrigerante para desecharlo correctamente. Si libera refrigerante de manera intencional, puede ser objeto de multas y encarcelamiento, en virtud de las disposiciones de la legislación ambiental.

6

CARACTERÍSTICAS

*Las características pueden variar según el modelo

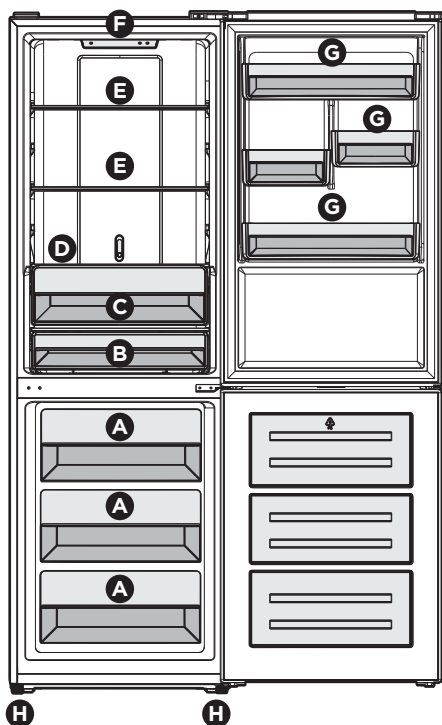

IMPORTANTE

Limpieza de su refrigerador

Elimine la cinta adhesiva y los residuos de pegamento de las superficies antes de encender el refrigerador. Frote con los dedos una pequeña cantidad de jabón líquido para platos sobre el pegamento. Enjuague con agua tibia y seque con un paño suave.

No utilice instrumentos afilados, alcohol para frotar, líquidos inflamables o limpiadores abrasivos para retirar la cinta adhesiva o el pegamento. Estos productos pueden dañar la superficie de su refrigerador.

Después de retirar todos los materiales de empaque, limpie el interior de su frigorífico antes de utilizarlo. Consulte la sección **MANTENIMIENTO Y LIMPIEZA** de este manual.

Consulte la información importante sobre la limpieza de estantes de vidrio y cubiertas en la sección **CARACTERÍSTICAS DE ALMACENAMIENTO** de este manual.



IMPORTANTE

Cómo mover su refrigerador

Su refrigerador es pesado. Cuando traslade el refrigerador para su limpieza o servicio, asegúrese de cubrir el piso con cartón o madera prensada para evitar que se dañe el piso. Al mover el frigorífico, hágalo siempre directamente hacia afuera. No contonee o "camine" el frigorífico cuando intente moverlo, ya que podría dañar el piso.

A	Cajones del congelador
B	Enfriador
C	Cajón para verduras
D	Cubierta del cajón para frutas y verduras
E	Estantes del refrigerador
F	Termostato y luz
G	Compartimentos de la puerta
H	Patas niveladoras

Esta Guía de uso y mantenimiento proporciona instrucciones generales de funcionamiento para su modelo. Utilice el electrodoméstico solo según las instrucciones de esta Guía de uso y mantenimiento. Antes de poner en marcha la unidad, siga estos importantes primeros pasos.

Ubicación

- Elige un lugar que esté cerca de una tomacorriente con conexión a tierra. No utilice una extensión eléctrica o un enchufe adaptador.
- Cuando se ubique la unidad por primera vez, es aconsejable esperar al menos 4 horas para conectar la unidad al tomacorriente para permitir que el aceite fluya de nuevo al compresor.
- Si es posible, coloque el refrigerador fuera de la luz solar directa y lejos de la estufa, el lavavajillas u otras fuentes de calor.
- El refrigerador debe instalarse en un piso que esté lo suficientemente nivelado y firme como para soportar un refrigerador completamente cargado.



ADVERTENCIA

Este electrodoméstico está diseñado para usarse en aplicaciones domésticas y similares, como:

- áreas de cocina del personal en tiendas, oficinas y otros entornos de trabajo;
- granjas y por parte de los clientes en hoteles, moteles y otros entornos de tipo residencial; entornos de tipo
- cama con desayuno;
- servicio de comidas y aplicaciones similares no relacionadas con la venta al por menor.

Instalación



ADVERTENCIA

Espacios de separación para la instalación

Deje los siguientes espacios libres para facilitar la instalación, la circulación adecuada del aire y las conexiones eléctricas y de plomería:

Parte superior	4"	100 mm
Parte lateral/trasera	2"	50 mm

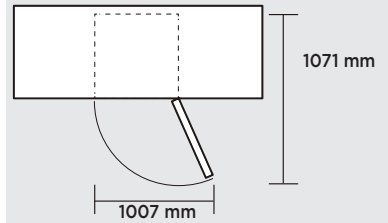

PRECAUCIÓN

No instale el refrigerador en lugares donde la temperatura disminuya por debajo de los 50 °F (10 °C) o aumente por encima de los 110 °F (43 °C). El compresor no podrá mantener las temperaturas adecuadas dentro del refrigerador.

Guía para la colocación final de su refrigerador:

- Las 4 esquinas del refrigerador deben estar firmemente asentadas sobre el piso.
- El refrigerador debe estar nivelado por delante y por detrás.
- Para nivelar la unidad, ajuste las dos patas niveladoras en la parte delantera de la unidad.

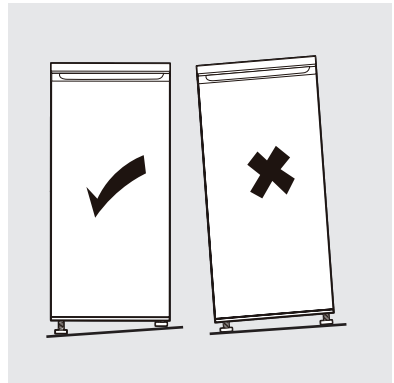

8

INVERSIÓN DE LA PUERTA

Herramientas necesarias

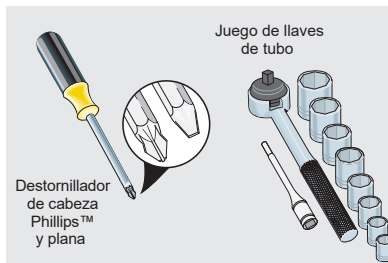

Componentes de la bolsa de accesorios para la inversión de la puerta

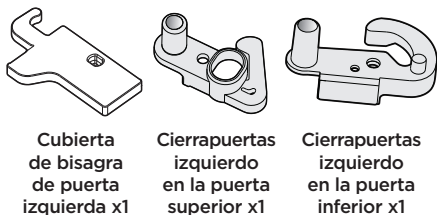

NOTA

La dirección de apertura de las puertas de su refrigerador (giro de la puerta) puede invertirse, de izquierda a derecha o de derecha a izquierda, moviendo las bisagras de la puerta de un lado a otro. La inversión del giro de la puerta debe ser realizada por una persona cualificada.

IMPORTANTE

Antes de empezar, gire el control de temperatura del frigorífico a la posición **OFF** (apagado) y desconecte el cable de alimentación eléctrica del tomacorriente. Retire los alimentos de los estantes de las puertas.

Inversión de la puerta:

1. Desenchufe el refrigerador.
2. Desatornille la tapa de la bisagra superior y desconecte los conectores del interruptor de puerta.

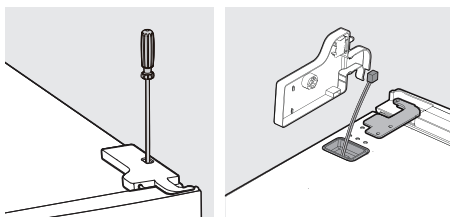

3. Retire la bisagra superior con el llave de tubo.

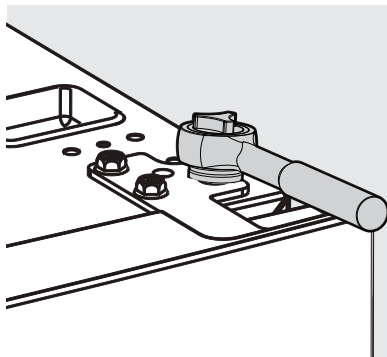

4. Retire el pasador con una llave inglesa. Voltee el soporte de la bisagra y coloque el pasador en el lado opuesto del soporte.

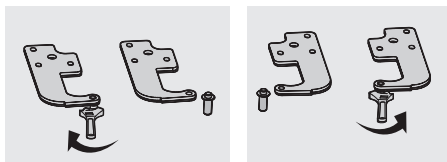

5. Mueva el interruptor de puerta de la cubierta de la bisagra derecha a la cubierta de la bisagra izquierda (bolsa de accesorios).

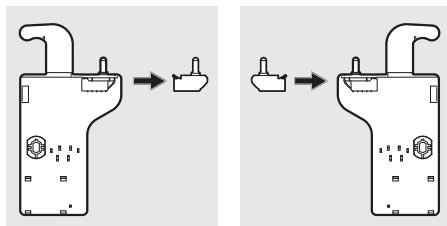

6. Mueva la cubierta superior izquierda hacia el lado derecho.

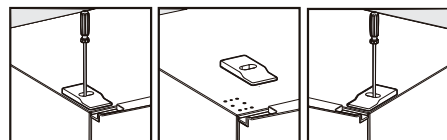

7. Quite la puerta superior. Con un destornillador Phillips, saque el tornillo de la bisagra del medio. Quite la puerta inferior.

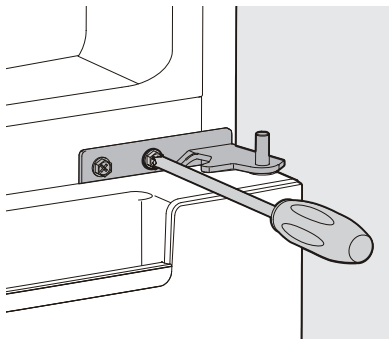

8. Mueva las tapas de los orificios de las bisagras del lado izquierdo al lado derecho.

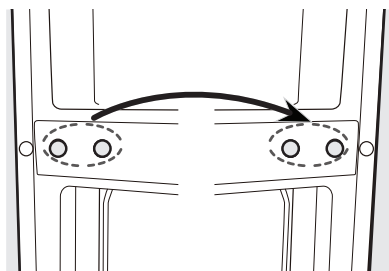

9. Retire las patas ajustables de ambos lados. (Véase la Figura A.) Retire la bisagra inferior. (Ver la Figura B.)

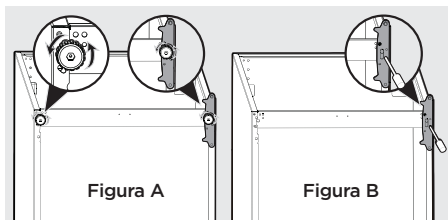

10. Retire el pasador de la bisagra inferior con una llave inglesa, gire el soporte y vuelva a colocarlo en el lado opuesto.

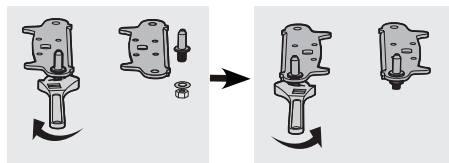

11. Fije el soporte de la bisagra inferior a la unidad. (Vea la Figura A.) Reemplace ambas patas ajustables. (Ver la Figura B.)

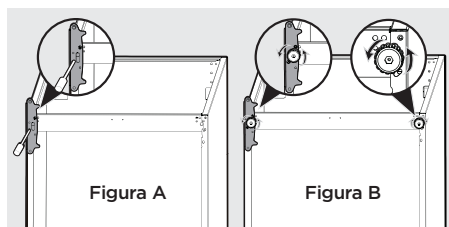

12. Retire los cierrapuertas de la parte inferior de las puertas superior e inferior, luego tome los nuevos cierrapuertas de la bolsa de accesorios e instálelos en el lado izquierdo.

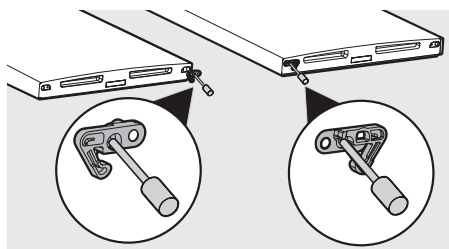

10 INVERSIÓN DE LA PUERTA

13. Separe las juntas de la puerta del refrigerador y del congelador y colóquelos después de rotarlos.

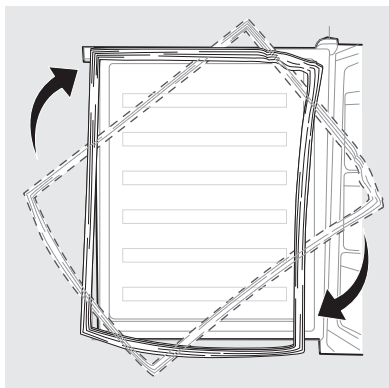

14. Instale la puerta inferior, ajuste y fije la bisagra central en el refrigerador.

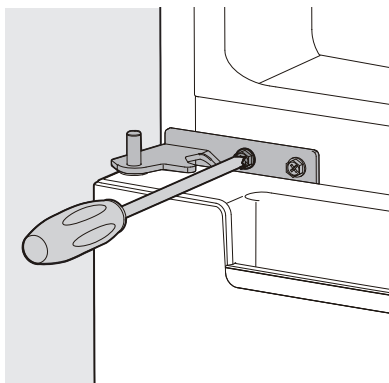

15. Reemplace la puerta superior. Coloque la puerta en la bisagra central y alinéela con el refrigerador asegurándose de que las juntas de la puerta queden bien sellados con el refrigerador. Fije firmemente la bisagra superior al refrigerador.

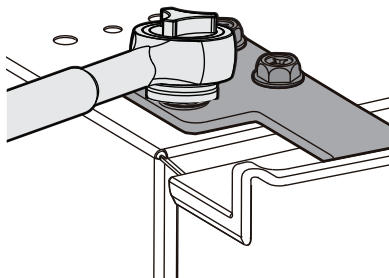

16. Conecte los terminales del interruptor de puerta a la cubierta de la bisagra superior. Atornille la cubierta de la bisagra superior en su lugar.

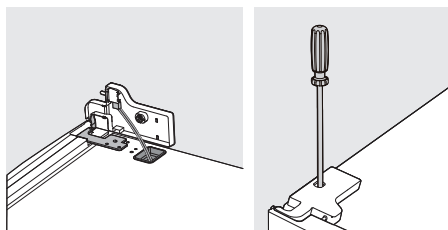

Pantalla del panel de control

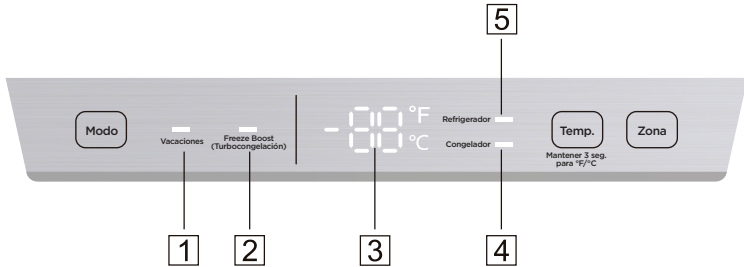

Botones y ajustes de temperatura

Modo: Presione **Modo** para seleccionar **Vacation Mode** (modo de vacaciones) o **Freeze Boost Mode** (modo de refuerzo de congelación) y espere hasta que el flash se convierta en luz continua, entonces el **modo** se selecciona correctamente.

Zona: En **Normal Mode** presione **Zone** para seleccionar el compartimento para el que desea ajustar la temperatura.

Temp: En **Normal Mode**, presione **Temp** para ajustar la temperatura de los compartimentos del refrigerador o congelador. Presione **Temp** y mantenga presionado durante más de 3 segundos para cambiar entre Fahrenheit y Celsius. La temperatura ajustada de los compartimentos del frigorífico y del congelador tiene los siguientes accionamientos:

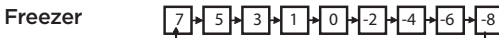

Pantalla y luz

- 1 Se iluminará cuando se seleccione **Vacation Mode** con el botón **Modo**.
- 2 Se iluminará cuando se **seleccione Freeze Boost Mode** con el botón **Modo**.
- 3 Muestra la temperatura programada de los compartimentos del refrigerador y del congelador en grados Fahrenheit o Celsius.
- 4 Se iluminará cuando se seleccione el compartimento del congelador mediante el botón **Modo**.
- 5 Se iluminará cuando se seleccione el compartimento del congelador mediante el botón **Modo**.

Modos de funcionamiento

Vacation Mode (modo de vacaciones)

En este modo, la temperatura del refrigerador y el congelador se ajusta automáticamente a 41 °F (5 °C) y 0°F (-18°C). La temperatura de los 2 compartimentos no es ajustable. El electrodoméstico funcionará con un menor consumo de energía.

Freezer Boost Mode (modo de refuerzo de congelación)

En este modo, la temperatura del congelador se ajusta automáticamente a -13°F (-25°C). La temperatura en el compartimento del congelador se reducirá rápidamente.

12

CONTROLES Y AJUSTES

En caso de que se pretenda congelar una gran cantidad de alimentos de una sola vez, se debe seleccionar Freeze Boost Mode. En este modo, la temperatura del compartimento del refrigerador sigue siendo ajustable. El electrodoméstico volverá al modo anterior automáticamente después de 50 horas.

Normal Mode (modo normal)

El modo por defecto es el Normal Mode. En este modo, puede programar las temperaturas de los compartimientos del refrigerador y del congelador.

Door Open Alarm (alarma de puerta abierta)

Si la puerta se deja abierta durante más de 60 segundos, sonará la alarma. Cierre la puerta de inmediato para conservar energía.

Códigos de error

Si hay una falla, la pantalla mostrará los códigos de ERROR.

Error de falla	Códigos
Transmisión de señales entre la tarjeta de control y la tarjeta principal. Probablemente defectos en el arnés (cables y conectores), la tarjeta principal o la tarjeta de control	E0
Sensor de temperatura del compartimento del refrigerador	E1
Sensor de temperatura del compartimento del congelador	E2
Sensor de temperatura de descongelación en el compartimento del congelador	E3
Calentador de descongelación o el fusible conectado al calentador	E5

Llame al servicio técnico para informar códigos de error.

Control de la temperatura de CHILLDRAWER (Cajón frío)

- Las temperaturas de CHILLDRAWER pueden programarse en función del tipo de alimentos que se vayan a almacenar.
- Para disminuir la temperatura, empuje la manija hacia arriba desde la parte inferior.
- Cuando la manija se coloca en la posición "Cold", la zona fresca puede funcionar como una zona para frutas y verduras y mantener la temperatura y la humedad adecuadas para las frutas y verduras.
- Cuando la manija se coloca en la posición "Coldest", es adecuada para el almacenamiento a corto plazo de pescado u otros alimentos frescos. Los alimentos se mantendrán frescos pero no congelados, lo que los convierte en la mejor opción para almacenar alimentos frescos.
- Consejo: Cuando elija la posición "Coldest", se recomienda ajustar la temperatura del refrigerador por debajo de 4 °C para que los alimentos se mantengan lo más frescos posible.

CHILLDRAWER



Proteger su inversión

Mantener el refrigerador limpio mantiene la apariencia y evita la acumulación de olores. Limpie los derrames inmediatamente con un paño y limpie el congelador y los compartimentos del refrigerador al menos dos veces al año. Cuando limpie, tome las siguientes precauciones:

- No use CLORURO ni limpiadores con lejía para limpiar el acero inoxidable.
- No lave las piezas extraíbles en un lavavajillas.
- Desconecte el cable de alimentación eléctrica del tomacorriente de pared antes de la limpieza.
- Retire las etiquetas adhesivas a mano. No use hojas de afeitar u otros instrumentos filosos que puedan rayar la superficie del electrodoméstico.
- No retire la placa del número de serie.

No utilice limpiadores abrasivos, como aerosoles para ventanas, limpiadores abrasivos, cepillos, fluidos inflamables, ceras de limpieza, detergentes concentrados, blanqueadores o limpiadores que contengan productos derivados del petróleo en las piezas de plástico, las puertas interiores, las juntas o los recubrimientos del refrigerador. No utilice toallas de papel, estropajos metálicos u otros materiales de limpieza abrasivos o soluciones alcalinas fuertes.



NOTA

Si configura los controles de temperatura para apagar el enfriamiento, la energía que llega a las luces y otros componentes eléctricos continuará hasta que desenchufe el cable de alimentación del tomacorriente de pared.



PRECAUCIÓN

Tire del refrigerador directamente para moverlo. Si lo mueve de un lado a otro, puede dañar el revestimiento del piso. Tenga cuidado de no mover el refrigerador más allá de las conexiones de plomería.

Consejos de mantenimiento y limpieza		
Pieza	Qué usar	Consejos y precauciones
Revestimientos interiores y de las puertas	<ul style="list-style-type: none"> • Agua y jabón • Bicarbonato de sodio y agua 	Utilice 2 cucharadas de bicarbonato de sodio en 1 litro de agua tibia. Asegúrese de escurrir el exceso de agua de la esponja o el trapo antes de limpiar alrededor de los controles, la bombilla o cualquier parte eléctrica.
Juntas de las puertas	<ul style="list-style-type: none"> • Agua y jabón 	Limpie las juntas con un paño suave y limpio.
Cajones y contenedores	<ul style="list-style-type: none"> • Agua y jabón 	Use un paño suave para limpiar las correderas y rieles de los cajones.
Estantes de vidrio	<ul style="list-style-type: none"> • Agua y jabón • Limpiador para vidrio • Pulverizadores líquidos suaves 	Deje que el vidrio se atempere a temperatura ambiente antes de sumergirlo en agua tibia.
Exterior	<ul style="list-style-type: none"> • Agua y jabón • Limpiador para vidrios no abrasivo 	No use limpiadores domésticos comerciales que contengan amoníaco, lejía o alcohol para limpiar las manijas. Use un paño suave para limpiar las manijas lisas. NO use un paño seco para limpiar las puertas lisas.
Sustitución de focos LED	<ul style="list-style-type: none"> • Focos LED 	La luz interna es LED. Para sustituir los focos, póngase en contacto con un técnico cualificado.

Permítanos ayudarlo a resolver su inquietud. Esta sección lo ayudará con los problemas comunes. Si nos necesita, visite nuestro sitio web, hable con un representante o llámenos. Podemos ayudarlo a evitar una visita del servicio de reparación. Si necesita servicio de reparación, podemos iniciarlo nosotros.

1-800-374-4432 (Estados Unidos)
Frigidaire.com

1-800-265-8352 (Canada)
Frigidaire.ca

Situaciones comunes	
El refrigerador no funciona.	<ul style="list-style-type: none"> • Asegúrese de que el enchufe esté bien colocado en el tomacorriente. • Compruebe/sustituya el fusible por un fusible de retardo de 15 amperios. Restablezca el interruptor de circuito.
El aparato se congela o enfría demasiado.	<ul style="list-style-type: none"> • La temperatura está programada demasiado fría. • Gire el control de temperatura a un nivel más cálido temporalmente.
La comida no está lo suficientemente congelada.	<ul style="list-style-type: none"> • La temperatura no está ajustada correctamente. Consulte la Sección de ajuste de temperatura inicial. • La puerta estuvo abierta durante un período prolongado. Abra la puerta solo el tiempo necesario. • Se ha colocado una gran cantidad de alimentos calientes en el aparato en las últimas 24 horas. Gire el control de temperatura a un nivel más frío temporalmente. • El electrodoméstico está cerca de una fuente de calor. No lo coloque cerca de ninguna fuente de calor.
El panel lateral está caliente.	<ul style="list-style-type: none"> • El condensador está en el panel, esto es normal.
El refrigerador es ruidoso o vibra.	<ul style="list-style-type: none"> • El refrigerador no está nivelado. • El electrodoméstico está tocando la pared u otros objetos, mueva ligeramente el electrodoméstico.
Olores en el refrigerador.	<ul style="list-style-type: none"> • El interior debe limpiarse. • Los alimentos que producen olores deben cubrirse o envolverse.
La luz del refrigerador no funciona.	<ul style="list-style-type: none"> • Asegúrese de que el enchufe esté bien introducido en una tomacorriente. • La luz interna es LED. Para sustituir los focos, póngase en contacto con un técnico cualificado.

16 GARANTÍA LIMITADA

El electrodoméstico tiene la cobertura de una garantía limitada de un año. Durante un año a partir de la fecha original de compra, Electrolux pagará todos los costos de reparación o reemplazo de cualquier pieza de este electrodoméstico con defectos comprobados de materiales o mano de obra, siempre y cuando el equipo se instale, use y mantenga de acuerdo con las instrucciones proporcionadas.

Exclusiones

Esta garantía no cubre lo siguiente:

1. Productos en los que se haya quitado o alterado el número de serie original, o en los que el número de serie no pueda leerse fácilmente.
2. Producto que se haya transferido de su propietario original a un tercero, o que se haya transportado fuera de EE. UU. o Canadá.
3. Óxido en el interior o exterior de la unidad.
4. Los productos comprados "tal como están" no tienen cobertura de esta garantía.
5. Pérdida de alimentos debido a una falla en el refrigerador o congelador.
6. Productos utilizados en un entorno comercial.
7. Solicitudes de servicio que no sean por fallas o defectos en los materiales o mano de obra, o que sean por electrodomésticos no utilizados en un entorno doméstico común o que no se usen de acuerdo con las instrucciones proporcionadas.
8. Solicitudes de servicio para corregir la instalación del electrodoméstico o para indicarle cómo usar el electrodoméstico.
9. Gastos relacionados con el acceso al electrodoméstico para las tareas de servicio, como la remoción de molduras, armarios, estantes, etc., que no sean parte del electrodoméstico tal como se envía desde fábrica.
10. Solicitudes de servicio para reparar o reemplazar bombillas de luz, filtros de aire, filtros de agua, otros insumos, o perillas, manijas u otras piezas estéticas del electrodoméstico.
11. Recargos que incluyen, entre otros, cualquier solicitud de servicio después del horario de atención, durante los fines de semana o en días festivos, peajes, cargos de traslado en ferry o gastos de kilometraje por solicitudes de servicio en áreas remotas, incluido el estado de Alaska.
12. Daños al acabado del electrodoméstico o al hogar producidos durante la instalación, lo que incluye, entre otros elementos, pisos, gabinetes, paredes, etc.
13. Daños causados por servicios prestados por compañías de servicio no autorizadas; uso de repuestos que no sean originales de Electrolux u obtenidos de personas que no sean compañías de servicio autorizadas; o causas externas, tales como abuso, uso indebido, suministro de energía inadecuado, accidentes, incendios o fuerza mayor.

EXENCIÓN DE RESPONSABILIDAD DE LAS GARANTÍAS IMPLÍCITAS; LIMITACIÓN DE RECURSOS

EL RECURSO ÚNICO Y EXCLUSIVO DEL CLIENTE DE ACUERDO CON ESTA GARANTÍA LIMITADA SERÁ LA REPARACIÓN O EL REEMPLAZO DEL PRODUCTO, COMO SE ESTABLECE EN EL PRESENTE DOCUMENTO. LOS RECLAMOS BASADOS EN GARANTÍAS IMPLÍCITAS, INCLUIDAS LAS GARANTÍAS DE COMERCIABILIDAD O IDONEIDAD PARA UN FIN EN PARTICULAR, SE LIMITAN A UN AÑO O AL PERÍODO MÁS BREVE PERMITIDO POR LA LEY, PERO NO MENOR A UN AÑO. ELECTROLUX NO SERÁ RESPONSABLE POR LOS DAÑOS CONSECUENTES O INCIDENTALES, TALES COMO DAÑOS MATERIALES Y GASTOS INCIDENTALES, QUE SEAN EL RESULTADO DE UN INCUMPLIMIENTO DE ESTA GARANTÍA LIMITADA ESCRITA O DE CUALQUIER GARANTÍA IMPLÍCITA. ALGUNOS ESTADOS Y PROVINCIAS NO PERMITEN LA EXCLUSIÓN O LIMITACIÓN DE DAÑOS INCIDENTALES O CONSECUENTES, NI LAS LIMITACIONES A LA DURACIÓN DE LAS GARANTÍAS IMPLÍCITAS, POR LO QUE ESTAS LIMITACIONES O EXCLUSIONES PODRÍAN NO SER APLICABLES A SU CASO. ESTA GARANTÍA ESCRITA LE OTORGA DERECHOS LEGALES ESPECÍFICOS. TAMBIÉN PUEDE TENER OTROS DERECHOS QUE VARIAN SEGÚN EL ESTADO.

En caso de que necesite servicio

Conservar su recibo, comprobante de entrega u otro registro de pago correspondiente para establecer el período de garantía, en caso de que necesite servicio. Si se suministra el servicio, le recomendamos solicitar y conservar todos los recibos. El servicio en virtud de esta garantía se debe obtener a través del contacto con Electrolux en las direcciones o los números de teléfono que se indican a continuación.

Esta garantía solo rige en EE. UU. y Canadá. En EE. UU., el electrodoméstico cuenta con la garantía de Electrolux Major Appliances North America, una división de Electrolux Home Products, Inc. En Canadá, su electrodoméstico cuenta con la garantía de Electrolux Canada Corp. Electrolux no autoriza a ninguna persona a cambiar o agregar obligaciones en virtud de esta garantía. Las tareas de servicio y repuestos en virtud de esta garantía deben estar a cargo de Electrolux o una compañía de servicio autorizada. Las características o especificaciones del producto según se describen o ilustran están sujetas a cambios sin previo aviso.

EE. UU.
1-800-374-4432
Frigidaire
10200 David Taylor Drive
Charlotte, NC 28262



Canadá
1.800.265.8352
Electrolux Canada Corp.
5855 Terry Fox Way
Mississauga, Ontario, Canadá
L5V 3E4

FRIGIDAIRE®

bienvenido a *casa*

Nuestra casa es su casa. Visítenos si necesita ayuda con lo siguiente:



soporte para el propietario



accesorios



servicio



registro

(Consulte su tarjeta de registro para obtener más información).

Frigidaire.com
1-800-374-4432

Frigidaire.ca
1-800-265-8352