

Lavavajillas

uso *y* mantenimiento

Introducción.....	2	Mantenimiento y limpieza.....	19
Información de seguridad importante....	3	Ahorro de energía.....	21
Características.....	5	Sonidos de funcionamiento normales .	22
Controles y ajustes.....	6	Resolución de problemas	23
Instrucciones de operación.....	10	Garantía limitada.....	27

Bienvenido a nuestra familia

¡Gracias por recibir a Frigidaire en su casa! Su compra es para nosotros el comienzo de una larga relación.

Este manual es un recurso para el uso y mantenimiento del producto. Léalo antes de usar el electrodoméstico. Téngalo a mano para poder consultarlo rápidamente cuando lo necesite. Si algo parece no funcionar bien, la sección de resolución de problemas lo ayudará con los problemas frecuentes.

En www.frigidaire.com encontrará preguntas frecuentes, consejos y videos útiles, productos de limpieza y accesorios para la cocina y el hogar.

¡Estamos a su disposición! Visite nuestro sitio web, hable con un representante o llámenos si necesita ayuda. Podemos ayudarle a evitar una visita del servicio de reparación. Si necesita servicio de reparación, podemos iniciarlo nosotros.

¡Hagámoslo oficial! Asegúrese de registrar su producto.

Conserve la información de su producto aquí, para que sea fácil de encontrar.

Número de modelo _____

Número de serie _____

Fecha de compra _____



NOTA

El lavavajillas está programado para recordar su último ciclo y que no tenga que restablecerlo cada vez. Para iniciar el lavavajillas usando el mismo ciclo y las opciones seleccionadas en el lavado anterior, solo presione el botón START/CANCEL (Iniciar/Cancelar).



NOTA

No todos los ciclos y opciones están disponibles en todos los modelos.



NOTA

Los filtros deberán limpiarse para maximizar el rendimiento de lavado durante la vida útil del lavavajillas. Consulte "Frecuencia recomendada para la limpieza de los filtros" para obtener un cronograma de limpieza.



NOTA

Información muy importante: ¡Lea antes de operar su lavavajillas!

Sonidos de funcionamiento normales

Este lavavajillas no suena como la mayoría: **ES MÁS SILENCIOSO.**

Su lavavajillas con sistema de alimentación directa usa motores de bajo consumo para las partes del lavado y el drenaje del ciclo que seleccione. Cada ciclo tiene una serie de llenados de agua y drenajes para lavar y enjuagar la vajilla. Al comienzo de cada ciclo, es posible que escuche el motor de drenaje o que no lo escuche. El siguiente sonido que escuchará es agua salpicando a medida que ingresa al compartimento.

TENGA EN CUENTA LO SIGUIENTE: Si compara este lavavajillas con modelos anteriores, se sorprendería de lo que **NO** escucha.



NOTA

¿Por qué las unidades de bajo consumo funcionan en ciclos largos?: Varios factores son importantes a la hora de lavar la vajilla. El uso de energía del lavavajillas se redujo al aplicar más de los factores que no usan tanta energía y menos de los que usan más. Como resultado, verá que los ciclos de lavado tardan más.



ADVERTENCIA

Cuando use el lavavajillas, tenga las precauciones básicas, incluidas las siguientes:

Para su seguridad

- Use el lavavajillas solo como se indica en este Manual de uso y mantenimiento.
 - Este Manual no cubre todas las condiciones y situaciones posibles que pueden ocurrir. Tenga precaución y use el sentido común al instalar, operar y cuidar cualquier electrodoméstico.
 - Los lavavajillas de uso doméstico certificados por la NSF (National Sanitation Foundation) no son aptos para establecimientos alimentarios profesionales.
 - **EL LAVAVAJILLAS DEBE ESTAR CONECTADO A TIERRA.** Este electrodoméstico debe conectarse a un sistema de cableado permanente de metal con conexión a tierra o se debe colocar un conductor de conexión a tierra con los conductores del circuito y se debe conectar a la terminal de conexión a tierra del equipo o al plomo de este electrodoméstico. Lea las Instrucciones de instalación para obtener más información.
 - Este lavavajillas está diseñado para funcionar con corriente de uso doméstico regular (120 V, 60 Hz). Utilice un circuito equipado con un fusible de 15 amperios o un disyuntor. Utilice un fusible de 20 amperios si el lavavajillas está conectado con un triturador de alimentos.
 - No opere el lavavajillas a menos que todos los paneles de la carcasa estén en el lugar adecuado.
 - Mantenga a los niños pequeños y bebés alejados del lavavajillas cuando esté en operación.
 - No permita que los niños abusen, se sienten, se paren o jueguen en la puerta o en las bandejas del lavavajillas.
 - Para minimizar el riesgo de lesiones, no permita que los niños jueguen dentro o encima del lavavajillas.
 - Utilice únicamente detergentes y abrillantadores recomendados para su uso en un lavavajillas.
 - Almacene los detergentes y los abrillantadores fuera del alcance de los niños.
- Si el lavavajillas desagota en un triturador de alimentos, asegúrese de que el triturador esté completamente vacío antes de encender el lavavajillas.
 - No lave elementos de plástico a menos que se indique: "Apto para lavavajillas" o equivalente. Si no se indica, consulte con el fabricante para obtener recomendaciones. Los elementos que no estén señalados como aptos para lavavajillas pueden derretirse y generar un posible riesgo de incendio.
 - Cuando cargue elementos para lavar:
 - Disponga los objetos filosos y los cuchillos de manera que no puedan dañar el burlete de la puerta ni el compartimento de lavado.
 - Coloque los objetos filosos y los cuchillos con los mangos hacia arriba para reducir el riesgo de lesiones como cortes.
 - No altere los controles.
 - Tenga cuidado al retirar la vajilla si seleccionó la opción SANITIZE (Desinfectar). El contenido puede estar caliente al tacto inmediatamente después del fin del ciclo.
 - En ciertas condiciones, se puede producir gas hidrógeno en un sistema de agua caliente que no se ha utilizado durante 2 semanas o más. **EL GAS HIDRÓGENO ES EXPLOSIVO.** Si no se ha utilizado el sistema de agua caliente durante dicho periodo, antes de usar el lavavajillas, abra todos los grifos de agua caliente y deje que circule agua de cada uno durante varios minutos. Esto liberará el gas hidrógeno acumulado. **EL GAS HIDRÓGENO ES INFLAMABLE.** No fume ni use una llama abierta durante este tiempo.
 - No almacene ni use materiales combustibles, gasolina ni otros vapores o líquidos inflamables cerca de este o de ningún otro electrodoméstico.
 - Desconecte el suministro eléctrico del lavavajillas antes de realizar el mantenimiento.
 - Las reparaciones deben ser realizadas por un técnico calificado.
 - Para evitar el encierro accidental y/o la asfixia, retire la puerta o el pestillo de la puerta de cualquier lavavajillas que se desheche o no esté en uso.

**ADVERTENCIA**

Para reducir el riesgo de incendio, descarga eléctrica o lesiones al usar el lavavajillas, tenga las precauciones básicas mencionadas anteriormente.

**ADVERTENCIA**

Lea todas las instrucciones antes de usar este electrodoméstico.

Definiciones de seguridad

 Este es el símbolo de alerta de seguridad. Se usa para alertar sobre posibles riesgos de lesiones personales. Respete todos los mensajes de seguridad que siguen a este símbolo para evitar posibles lesiones o la muerte.

**PELIGRO**

PELIGRO: Indica una situación inminentemente peligrosa que, si no se evita, provocará la muerte o lesiones graves.

**ADVERTENCIA**

ADVERTENCIA: Indica una situación posiblemente peligrosa que, si no se evita, podría provocar la muerte o lesiones graves.

**PRECAUCIÓN**

PRECAUCIÓN: Indica una situación posiblemente peligrosa que, si no se evita, podría provocar lesiones leves o moderadas.

**IMPORTANTE**

IMPORTANTE: Indica información de instalación, funcionamiento o mantenimiento que es importante, pero que no está relacionada con peligros.

Seguridad infantil

Destruya o recicle la caja, las bolsas plásticas y cualquier material de envoltura exterior inmediatamente después de desembalar el lavavajillas. Los niños **NO** deben usar estos elementos para jugar. Las cajas cubiertas con tapetes, cubrecamas, láminas de plástico o envolturas elásticas pueden convertirse en cámaras herméticas y causar asfixia rápidamente.

Instrucciones de seguridad

- **NO** almacene ni use gasolina u otros líquidos inflamables cerca de este o de cualquier otro electrodoméstico. Lea las etiquetas del producto para conocer las advertencias sobre inflamabilidad y otros peligros.
- Retire todas las grapas de la caja. Las grapas pueden causar cortes graves y también dañar los acabados si entran en contacto con otros electrodomésticos o muebles.

GUARDE ESTAS INSTRUCCIONES

El lavavajillas limpia rociando una mezcla de agua caliente y detergente a través de los brazos rociadores en las superficies sucias. Primero, el lavavajillas drena durante unos segundos para eliminar los residuos que se caen mientras se carga, y luego se llena con agua que cubre el área del filtro. Luego, se bombea agua a través de los brazos del rociador. Las partículas de suciedad pasan por el filtro y por el drenaje a medida que se bombea el agua. Esta serie de pasos se repite según sea necesario. La cantidad de llenados de agua varía según el ciclo que se utilice.

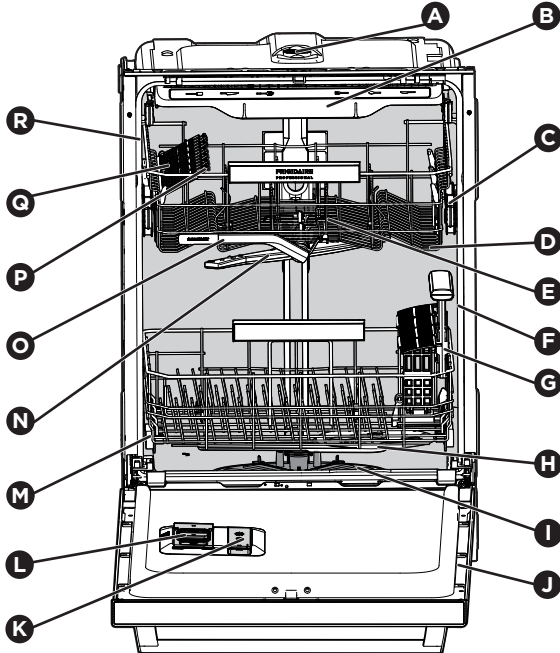

Las características pueden variar según el modelo

A	Brazo rociador superior
B	Bandeja para cubiertos
C	Mecanismo de bandejas ajustables
D	Bandeja superior
E	Sistema Flex Wash (Lavado flexible)
F	Luz interior
G	Canasta para cubiertos
H	Brazo rociador inferior
I	Filtros

J	Etiqueta con el número de serie (ubicada en el lado derecho de la puerta)
K	Dosificador de abrillantador
L	Dosificador de detergente
M	Bandeja inferior
N	Brazo rociador central
O	Brazo rociador SmartBoost Clean™
P	Soporte para copas
Q	Estantes para tazas
R	Junta del compartimento de lavado

➔ IMPORTANTE

Se ofrecen accesorios para su electrodoméstico y pueden adquirirse en Frigidaire.com o llamando al 1-800-374-4432 (Frigidaire.ca o 1-800-265-8352 en Canadá) o a un vendedor autorizado.

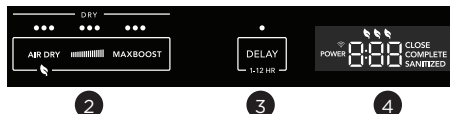

Ciclo de lavado y opciones

Los tiempos de ciclo son aproximados y varían según las opciones seleccionadas. Se necesita agua caliente para activar el detergente para lavavajillas y disolver las manchas de alimentos grasos.

La tecnología Smart Sensor verifica el grado de suciedad de la vajilla en los ciclos **NORMAL**, **ECO (ECOLÓGICO)**, **SANITIZE (DESINFECTAR)** y **HEAVY (INTENSIVO)**. El tiempo del ciclo y el uso de agua varía según la suciedad de la vajilla.

Selección de opciones

Presione el ciclo deseado o el botón de opción en el panel de control para seleccionar la opción deseada. Se reproduce un sonido cada vez que se presiona un botón, y la luz LED arriba de la selección se ENCIENDE cuando se selecciona un ciclo o una opción y se APAGA cuando se anula la selección.

Selección de ciclo

Presione el botón de ciclo para seleccionar el ciclo deseado. La luz LED que está sobre el ciclo se enciende y el tiempo estimado del ciclo aparece en el visor de estado.

Para borrar la configuración actual:

Presione el botón Cancel (Cancelar) hasta que las luces del panel de control se apaguen para borrarla. La configuración de la última operación se muestra cuando se abre la puerta.

presione el botón **FAVORITE** (Preferido) una vez para iniciar el guardado del programa, luego manténgalo presionado hasta que la luz LED permanezca encendida y se escuche un sonido para guardar la configuración actual como favorita. Una vez programado, presione el botón **FAVORITE (PREFERIDO)** para seleccionar el ciclo y las opciones guardadas, presione **START (Iniciar)** e inmediatamente cierre la puerta para iniciar el ciclo. Para guardar la configuración actual como favorita, seleccione la nueva configuración que desea guardar como favorita. Presione el botón **FAVORITE** (Preferido) una vez para iniciar el guardado del programa, luego manténgalo presionado hasta que la luz LED permanezca encendida y se escuche un sonido para guardar la nueva configuración. Presione el botón **Favorite** (Preferido) para visualizar la configuración y las opciones guardadas.

NOTA

El programa no se guardará si se suelta el botón Favorite (Preferido) antes que transcurran los 3 segundos para guardar. La luz LED arriba del botón Favorite (Preferido) no se enciende si no se ha guardado ningún programa.

NORMAL

Para vajilla y cubiertos de sucios a muy sucios. El consumo de agua varía de aproximadamente 3.0 a 7.4 galones. El tiempo de lavado dura unos 125 minutos con Air Dry (Secado al aire), 135 minutos con Medium Dry (Secado medio) y 193 minutos con **MAXBOOST**.

RÁPIDO

Para vajilla y cubiertos poco sucios y previamente enjuagados. El uso de agua es de aproximadamente 4.5 galones. El tiempo de lavado dura unos 30 minutos con Air Dry (Secado al aire), 60 minutos con Medium Dry (Secado medio) y 75 minutos con **MAXBOOST**.

NOTA

Al seleccionar un ciclo de lavado, se selecciona automáticamente una configuración de secado predeterminada y, en el visor de estado, se indica el tiempo estimado junto con la información sobre consumo en función de todas las configuraciones.

- FAVORITE (PREFERIDO)**
Este ciclo le permite programar su ciclo y opciones preferidas con un solo botón. Para guardar un favorito por primera vez, seleccione el ciclo de lavado y las opciones deseadas y, a continuación,

ECO (ECOLÓGICO)

Para vajilla y cubiertos poco sucios y previamente enjuagados. El consumo de agua varía de aproximadamente 4.3 a 7.7 galones. El tiempo de lavado dura unos 86 minutos con Air Dry (Secado al aire), 96 minutos con Medium Dry (Secado medio) y 229 minutos con **MAXBOOST**. 3 Los iconos de la hoja **ECO** se iluminan cuando se selecciona el ciclo ECO.

DELICATES (DELICADOS)

Para vajilla de porcelana y cristal ligeramente sucia. El uso de agua es de aproximadamente 4.9 galones. El tiempo de lavado dura unos 95 minutos con Air Dry (Secado al aire), 95 minutos con Medium Dry (Secado medio) y 136 minutos con **MAXBOOST**.

HEAVY (INTENSIVO)

Para ollas, sartenes, cacerolas y platos con restos de alimentos resecos o quemados. El consumo de agua varía de aproximadamente 7.1 a 8.1 galones. El tiempo de lavado varía de aproximadamente 170 a 214 minutos.

SANITIZE (DESINFECTAR)

Para desinfectar la vajilla y la cristalería, seleccione la opción **SANITIZE** (Desinfectar). Este ciclo eleva la temperatura del agua en el enjuague final a 157 °F (69.4 °C) y mantiene esa temperatura durante 7 minutos.

La duración del ciclo se extiende hasta alcanzar la temperatura adecuada del agua, y el lavado continúa durante el tiempo que tarda en calentarse el agua. Para obtener mejores resultados, la temperatura del agua entrante debe ser de al menos 120 °F (49 °C). El tiempo de lavado dura unos 217 minutos con Air Dry (Secado al aire) y Medium Dry (Secado medio) y 231 minutos con **MAXBOOST**. Es posible que no se cumplan los criterios de desinfección si se interrumpe el ciclo, se produce un corte de energía o si la temperatura del agua entrante es inferior a 120 °F (49 °C). Al finalizar un ciclo de desinfección, la luz LED de **SANITIZE** (Desinfectar) se ilumina si se alcanzan los requisitos de la NSF para la desinfección. La luz LED permanece encendida una vez abierta la puerta.

En caso de que **NO** se alcancen los requisitos de desinfección de la NSF, la luz LED se apagará al final del ciclo. La luz LED parpadea dos veces y se apaga al abrir la puerta.

RINSE (ENJUAGUE)

Para enjuagar vajilla que se lavará más tarde. El uso de agua es de aproximadamente 2.2 galones. El tiempo de ciclo es de aproximadamente 15 minutos.

Selección de opciones

2 Selección de una configuración de secado

Toque y deslice para seleccionar una configuración de secado según el punto del control táctil en que suelta. Actualiza la visualización del tiempo de ciclo en el visor de estado. Si deja de deslizar el dedo entre programas de secado, seleccionará el programa Medium Dry (Secado medio).

AIR DRY (Secado al aire)

Si selecciona la opción **AIR DRY** (Secado al aire), el elemento calentador no se usa durante el ciclo de secado. Esto reduce el consumo de energía y el rendimiento del secado. Es posible que los objetos lavados no estén secos al final del ciclo.

MAXBOOST

El tiempo del ciclo aumenta cuando se selecciona **MAXBOOST**. La opción **MAXBOOST** no está disponible para el ciclo **RINSE** (Enjuague).



NOTA

Si la opción de secado seleccionada no está disponible para el ciclo de lavado seleccionado, la luz LED arriba de la opción de secado parpadeará tres veces y luego se apagará para indicar que la opción de secado no se seleccionó.

Opciones de operación

3 DELAY (INICIO DIFERIDO)

La opción **DELAY** (Inicio diferido) le permite retrasar automáticamente el encendido de sus lavavajillas de 1 a 12 horas.

Seleccione el ciclo y las opciones que desee y, a continuación, presione el botón Delay (Inicio diferido) para avanzar el tiempo de inicio diferido en incrementos de una hora hasta alcanzar el tiempo deseado. Si presiona el botón Delay (Inicio diferido), aparecerá el tiempo diferido en el visor de estado y se iluminará la luz LED arriba del botón Delay (Inicio diferido) para indicar que está activo. La función del tiempo de inicio diferido se cancela si se vuelve a presionar el botón una vez que se ha seleccionado un tiempo de inicio diferido de 12 horas. Mantenga presionado el botón Delay (Inicio diferido) para cambiar rápidamente el tiempo de inicio diferido de 1 a 12 horas.

Presione **START (INICIAR)** y cierre la puerta inmediatamente (dentro de los 4 segundos). Se emite un sonido que indica que la cuenta regresiva ha comenzado mientras la luz LED de Close Door (Cerrar puerta) parpadea. El ciclo seleccionado comienza cuando finaliza la cuenta regresiva.

Si el ciclo aún no se inició, para cancelar un inicio diferido, presione el botón Delay (Inicio diferido) hasta que el tiempo vuelva a cero.

Si el ciclo ha comenzado, presione el botón CANCEL (Cancelar) para restablecer las opciones de ciclo e inicio diferido.

Cuando se establece un tiempo de inicio diferido de una hora o más y el lavado no se ha iniciado, el tiempo de inicio diferido restante se cuenta en la pantalla en incrementos de horas completas.

Cuando el tiempo de inicio diferido es inferior a 1 hora, el tiempo restante se indica como cuenta regresiva en horas y minutos (0:59), y la luz LED de inicio diferido se ilumina durante la cuenta regresiva.

4 VISOR DE ESTADO

El visor de estado indica la cantidad de horas de inicio diferido, la cantidad de minutos restantes en un ciclo, el nivel de dosificación del abrillantador y las indicaciones del ciclo.

5 START (INICIAR)

Se encienden las luces LED del ciclo y se iluminan las opciones cuando se selecciona el ciclo y las opciones. El visor de estado mostrará el tiempo del ciclo y la luz LED de START (Iniciar) parpadea.

Para comenzar el ciclo, presione **START (Iniciar)** y cierre la puerta del lavavajillas inmediatamente (dentro de los 4 segundos).

Una vez que se presiona el botón START (Iniciar), la luz LED correspondiente deja de parpadear y permanece encendida. La luz LED de CLOSE (Cerrar) parpadea y suena un tono de recordatorio cada 30 segundos hasta que se presiona START (Iniciar) o CANCEL (Cancelar), o si la puerta se cierra sin presionar Start (Iniciar). El tono sonará un máximo de 5 veces.

La luz indicadora azul del piso se ilumina para indicar que el lavavajillas está funcionando. Durante el ciclo, los botones se desactivan, mostrando el ciclo y las opciones seleccionadas, y el tiempo restante para el lavado se muestra en el visor de estado.

Si se pausa un ciclo, la luz indicadora del piso permanece encendida hasta que se abre la puerta.



NOTA

El inicio del ciclo se suspende si la puerta no se cierra inmediatamente (dentro de los 4 segundos) tras presionar **START (Iniciar)**.

6 CANCEL (CANCELAR)

Tanto un ciclo en marcha como una cuenta regresiva de retraso pueden cancelarse en cualquier momento. Abra la puerta del lavavajillas y presione **CANCEL (Cancelar)**. Sonará un tono indicando que el ciclo fue cancelado correctamente.

Si lo desea, ahora puede seleccionar un nuevo ciclo; al presionar **START (Iniciar)** y cerrar la puerta de inmediato, comenzará el nuevo ciclo.

Si seleccionó un ciclo y las opciones y decide cancelarlo, presione **CANCEL (Cancelar)**, la unidad se pondrá en modo de espera y todas las luces LED se apagarán.

7 CONTROL LOCK (Bloqueo de control)

CONTROL LOCK (Bloqueo de control) bloquea los controles para evitar presionar accidentalmente los botones, por ejemplo, mientras se limpia el panel de control.

Para bloquear el panel de control, mantenga presionado el botón **CONTROL LOCK (Bloqueo de control)**. La luz LED arriba del botón parpadea y luego permanece encendida cuando los controles se bloquean.

Cuando se bloquean, todas las luces de **CONTROL LOCK (Bloqueo de control)**, incluida la luz LED de bloqueo de control, se apagan cuando la puerta se cierra, y solo la luz LED de bloqueo de control se enciende cuando la puerta se abre.

Para desbloquear los controles, abra la puerta y mantenga presionado el botón **CONTROL LOCK (Bloqueo de control)** hasta que parpadee y se apague. El panel de control muestra el último ciclo de lavado y secado seleccionado después de desbloquear los controles.



NOTA

Si se suelta el botón **CONTROL LOCK (Bloqueo de control)** antes de que comience a parpadear, el panel de control permanecerá bloqueado. Mantenga presionado el botón **CONTROL LOCK (Bloqueo de control)** hasta que deje de parpadear y se apague para asegurarse de que los controles se hayan desbloqueado.



NOTA

La luz LED de **CONTROL LOCK (Bloqueo de control)** parpadea tres veces y luego permanece encendida si se presiona algún botón mientras el bloqueo de control está activo.

Apertura de la puerta durante el funcionamiento



NOTA

Abrir la puerta durante el funcionamiento normal pausa el ciclo de lavado.

Cuando se abre la puerta, se pausa un ciclo en marcha. Una vez que se presiona el botón **START (Iniciar)**, la luz LED correspondiente deja de parpadear y permanece encendida, y la luz LED de **CLOSE (Cerrar)** parpadea. Si la puerta no se cierra dentro de los 4 segundos, la luz LED de **START (Iniciar)** parpadea y suena un tono de recordatorio cada 30 segundos hasta que se presiona **START (Iniciar)** o **CANCEL (Cancelar)**. El tono sonará un máximo de 5 veces. Si se pausa un ciclo, la luz indicadora del piso permanece encendida hasta que se abre la puerta. Si la puerta se cierra sin presionar el botón **START (Iniciar)**, la luz indicadora del piso se apaga. Si el ciclo está en pausa, no es posible cambiar el programa ni las opciones a menos que se cancele el que está en marcha.

Cambiar las opciones después de que comienza un lavado o un lavado diferido

Se debe cancelar un ciclo de lavado para volver a seleccionar las opciones para un ciclo en marcha.



NOTA

Si la puerta del lavavajillas se mantiene abierta durante demasiado tiempo o si se cierra la puerta sin presionar el botón **START (Iniciar)**, el ciclo en marcha o la cuenta regresiva de retraso podrían cancelarse.

Si no se puede seleccionar la opción de lavado recientemente seleccionada, la luz LED del botón de esa opción parpadea 3 veces y luego se apaga.

Para reanudar un lavado

Si se pausa un ciclo, la luz indicadora del piso permanece encendida hasta que se abre la puerta. Si la puerta se cierra sin presionar el botón **Start (Iniciar)**, el indicador del piso se apaga.

Una vez que se presiona el botón **START (Iniciar)**, la luz LED correspondiente deja de parpadear y permanece encendida, y la luz LED de **CLOSE (Cerrar)** parpadea. Si la puerta no se cierra dentro de los 4 segundos, la luz LED de **START (Iniciar)** parpadea y suena un tono de recordatorio cada 30 segundos hasta que se presiona **START (Iniciar)** o **CANCEL (Cancelar)**. El tono sonará un máximo de 5 veces.

Abra la puerta para activar los botones, presione **START (Iniciar)** y cierre la puerta dentro de los 4 segundos para reanudar el ciclo de lavado.

El panel de control entrará en modo de suspensión si no hay interacción con el botón **START (Iniciar)**, la puerta u otros botones durante un período de 5 minutos.

Cancelar un lavado

Presione el botón **CANCEL (Cancelar)** para cancelar un ciclo de lavado en marcha. Cuando se cancela un ciclo, el compartimento de lavado drena el agua cuando la puerta se cierra dentro de los 4 segundos de tocar el botón **CANCEL (Cancelar)** (para evitar que el agua sucia se asiente en el compartimento de lavado) o al comienzo del siguiente lavado.

Cuando se cancela un lavado, el compartimento de lavado drena el agua durante aproximadamente 1 minuto, durante el cual se encienden la luz LED arriba del botón **CANCEL (Cancelar)** y la luz indicadora del piso.



NOTA

Si se abre la puerta mientras el lavavajillas está drenando, se cancela el ciclo de drenaje. Luego, el drenaje se completa antes de que comience el siguiente lavado.

10

INSTRUCCIONES DE OPERACIÓN

Visor de estado



El visor de ESTADO, disponible en algunos modelos, indica la siguiente actividad:

De 1 a 12 horas	Indica la cantidad de horas de inicio diferido para el ciclo seleccionado.	Hojas de ECO	Al seleccionar una configuración de lavado, se selecciona automáticamente la configuración de secado predeterminada. Cada ajuste de lavado y secado muestra la indicación de Eco arriba del tiempo de lavado en el visor. Se muestran 1, 2 o 3 hojas según el agua y la energía requerida para ejecutar el ciclo de lavado y las opciones seleccionadas: 1 hoja indica el consumo de energía más alto, y 3 hojas, el más bajo.
MINUTES (Minutos)	La duración del ciclo o el tiempo restante se muestran en formato H:MIN (p. ej.: 0:30).		
LO-L6	Nivel de dosificación del abrillantador.		

Luz indicadora del piso

El visor en el piso indica las siguientes actividades:

Blanco

El ciclo de lavado está completo. La luz indicadora del piso se apaga una vez que se abre la puerta.

Azul

El ciclo de lavado está en marcha

Ciclo completo

Quando finaliza un ciclo de lavado, se iluminan la luz LED de **COMPLETE (Completo)** y la luz blanca del piso. Estas luces permanecerán encendidas hasta que se abra la puerta.

Todas las luces del panel de control se apagan 15 segundos después de abrir la puerta. Los ajustes de la última operación se muestran en el panel de control cuando se abre la puerta.

Código de instrucciones para usuarios

Código de instrucciones	Problema	Solución
Cerrar	Esto indica que la puerta quedó abierta o que no está correctamente trabada.	Asegúrese de que la puerta esté correctamente trabada y se borrará el mensaje. Esto no es una indicación de un problema con el lavavajillas y no es necesario comunicarse con el servicio técnico.

Código de error

Código de error*	Problema	Solución
E10	Se ha detectado un nivel bajo de agua.	Verifique si hay un doblez en la tubería de suministro de agua o si la válvula de cierre de agua no está abierta por completo.
E20; E40; EFO	Se han detectado filtros obstruidos o una tubería de drenaje tapada.	Revise y limpie ambos filtros y el área del sumidero y verifique si hay una manguera de drenaje obstruida o bloqueada. Si la tubería de drenaje está conectada a un triturador, compruebe que se haya retirado el tapón de vaciado.
E30	Se ha detectado una fuga o un exceso de agua en el recipiente inferior.	Busque conexiones flojas en la válvula de entrada de agua y asegúrese de que la unidad esté nivelada correctamente.
E50	Se ha detectado un problema con el motor de drenaje o lavado.	<p>Si presiona el botón cancel (cancelar) o desconecta la electricidad con el disyuntor durante 5 minutos, se borrará este código de error y podrá reiniciar la unidad.</p> <p>Llame al Servicio al Cliente de Frigidaire al 1-800-944-9044 si esto no resuelve el problema.</p>
E60	Se ha detectado un problema con el sistema de calentamiento de agua.	
ECO	Se ha detectado un problema con el sistema de control electrónico.	

NOTA

Las bandejas y las características de su modelo de lavavajillas pueden tener una apariencia distinta a la de las ilustraciones de este manual.

Preparación de la vajilla

Retire los trozos grandes de alimentos, huesos, semillas, palillos, etc. El fluido de lavado continuamente filtrado eliminará las partículas de alimentos restantes. Se deben aflojar los alimentos quemados antes de colocar el elemento en el lavavajillas. Vacíe los líquidos de los vasos y tazas.

Los alimentos como la mostaza, la mayonesa, el vinagre, el jugo de limón y productos a base de tomate pueden decolorar el acero inoxidable y los plásticos si se los deja reposar durante mucho tiempo. A menos que el lavavajillas se utilice de inmediato, es mejor enjuagar previamente o usar el ciclo **RINSE (ENJUAGUE)** para enjuagar los restos de alimentos.

Cargue las bandejas de tal manera que los objetos grandes no impidan la apertura del dosificador de detergente.

Consulte las recomendaciones del fabricante antes de lavar los elementos en cuestión.

Si el lavavajillas desagota en un triturador de alimentos, asegúrese de que el triturador esté completamente vacío antes de iniciar el lavavajillas.

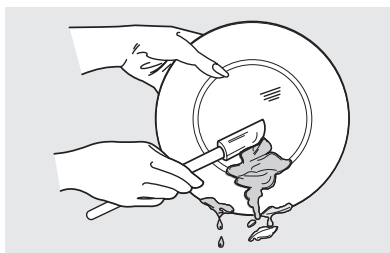
**Carga de la vajilla****Carga de la bandeja de cubiertos**

Las características y la apariencia de las bandejas y de la canasta para cubiertos pueden ser distintas a las de su modelo.

La bandeja para cubiertos está diseñada para cubiertos y para la mayoría de los utensilios para cocinar o servir. Los utensilios u objetos muy sucios con restos de alimentos horneados deben ser colocados en la bandeja superior o en la canasta para cubiertos para lograr un lavado más eficaz. Los separadores de las bandejas para cubiertos ayudan a mantener los cubiertos separados para evitar daños y mejorar la limpieza.

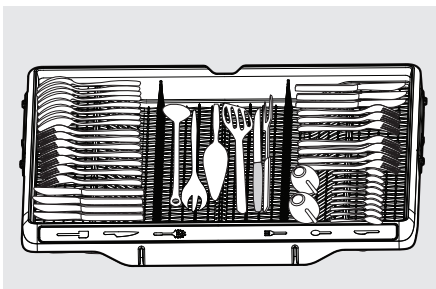
**NOTA**

Cargue los cubiertos como se sugiere con los mangos de los cubiertos colocados hacia adentro para optimizar el rendimiento de limpieza.

Carga de la bandeja superior

Las características y la apariencia de las bandejas y de la canasta para cubiertos pueden ser distintas a las de su modelo.

La bandeja superior cuenta con un diseño flexible que le permite cargar una amplia variedad de artículos, como tazas, vasos, copas, platos pequeños, tazones, etc.

- Coloque los vasos y los artículos de plástico únicamente en la bandeja superior.
- Coloque los artículos con la parte abierta hacia abajo para una mejor limpieza y drenaje.
- Los cuchillos y utensilios de mango largo pueden colocarse en la bandeja superior.

Asegúrese de que nada sobresalga por la parte inferior de la bandeja para no bloquear la rotación del brazo rociador.



IMPORTANTE

Asegúrese de que los elementos cargados no interfieran con la rotación del brazo rociador. Verifique esto haciendo girar el brazo rociador manualmente.



IMPORTANTE

Se pueden producir daños si los elementos frágiles se tocan entre sí durante el funcionamiento del lavavajillas.

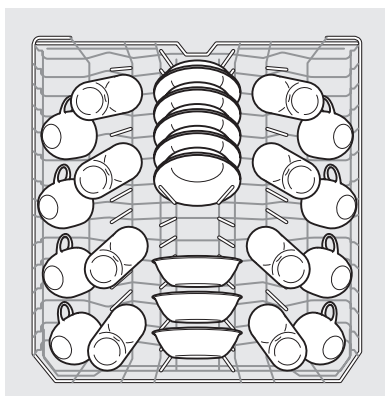

Modo de carga estándar con configuración de 8 lugares

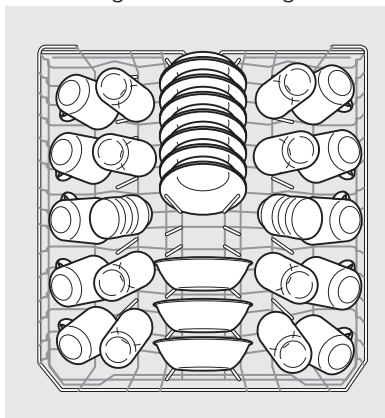

Modo de carga estándar con configuración de 10 lugares

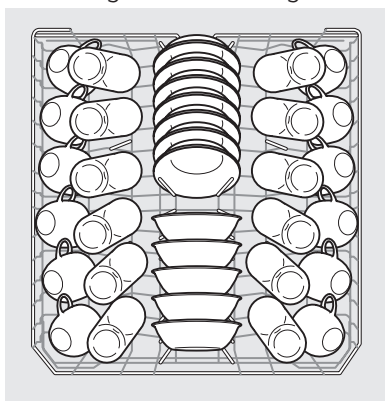

Modo de carga estándar con configuración de 12 lugares

14 INSTRUCCIONES DE OPERACIÓN

Sistema Flex Wash (Lavado flexible)

El sistema Flex Wash (Lavado flexible) le permite lavar las áreas internas de biberones para bebés, cristalería angosta y otros elementos. Para activar esta función, gire estos sujetadores para que apunten hacia arriba (B). Para apagarla, simplemente deslícelos hacia abajo, hacia la bandeja (A). Ver las imágenes a continuación.

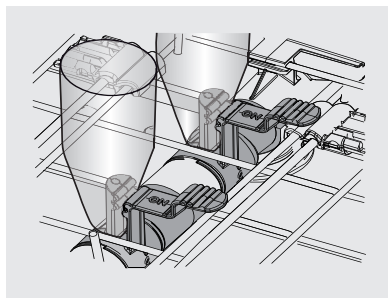
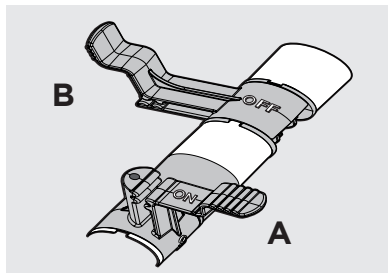

Ajuste de la bandeja superior

La altura de la bandeja superior se puede ajustar fácilmente para adaptarse a la carga de vajilla más alta en cualquiera de las bandejas. Para elevar la bandeja a la posición superior, levante la bandeja hasta que ambos lados estén a la misma altura y la bandeja se fijará en su lugar. Asegúrese de que la bandeja permanezca nivelada de adelante hacia atrás y que ambos lados estén a la misma altura. Para bajar la bandeja, levante ligeramente la bandeja y luego empuje hacia abajo y suelte.

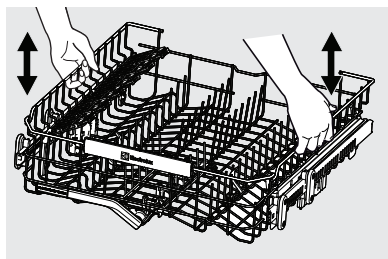

Púas plegables de la bandeja superior

Las púas plegables de las bandejas superior e inferior facilitan la carga de los objetos muy grandes y difíciles de colocar. Las púas se pueden dejar levantadas para el uso normal o se pueden plegar para una carga más flexible.

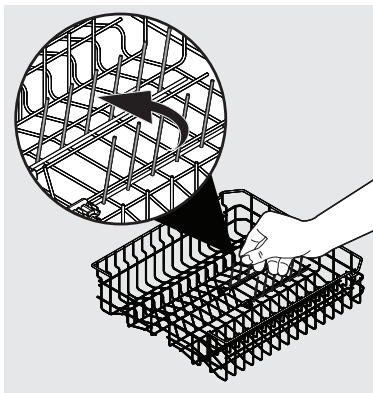
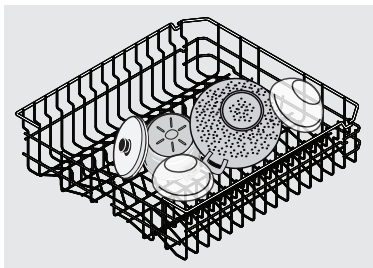

Estante para tazas y sujetadores de copas

El estante para tazas o sujetador se puede plegar y utilizarse para cargar dos niveles de tazas, vasos de jugo y otras piezas pequeñas, o se pueden plegar ambos y usarlo para cargar piezas largas, como utensilios y espátulas. Plegar para cargar vasos altos.

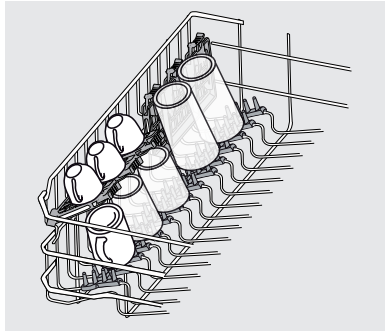

El soporte para copas se usa para sujetar las copas de vino de manera segura para un mejor lavado. Para sujetar adecuadamente las copas, simplemente presione el tallo de la copa hacia el centro de la bandeja para sujetar copas; las piezas de plástico se fijarán alrededor del tallo para que la copa no se mueva.

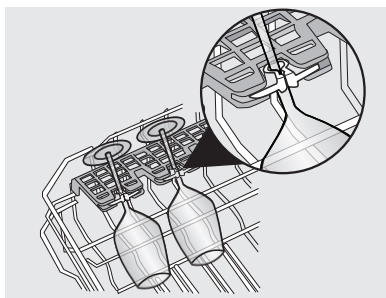

Carga de la bandeja inferior

Las características y la apariencia de las bandejas y de la canasta para cubiertos pueden ser distintas a las de su modelo.

La bandeja inferior es más adecuada para platos, platos de postre, tazones y utensilios de cocina. Los elementos grandes se deben colocar a lo largo del borde para que no bloqueen la rotación del brazo rociador.

Para obtener mejores resultados, coloque los tazones, las cacerolas y las sartenes con la superficie sucia hacia abajo o hacia el centro. Inclínelos ligeramente para un mejor drenaje.

Asegúrese de que los mangos de las sartenes no sobresalgan por la parte inferior de la bandeja para no bloquear la rotación del brazo rociador.



IMPORTANTE

Asegúrese de que los elementos cargados no interfieran con la rotación del brazo rociador. Verifique esto haciendo girar el brazo rociador manualmente.

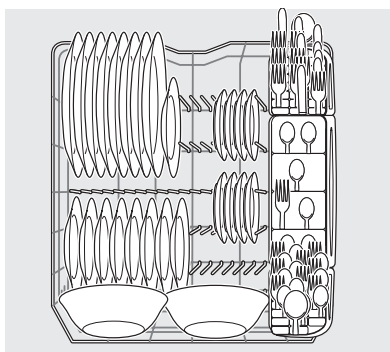

Modo de carga estándar con configuración de 8 lugares

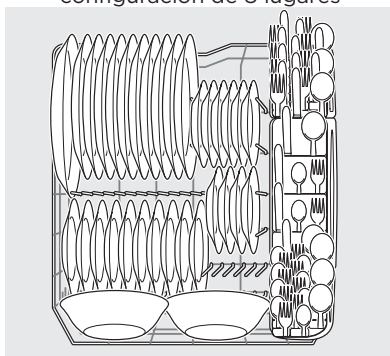

Modo de carga estándar con configuración de 10 lugares

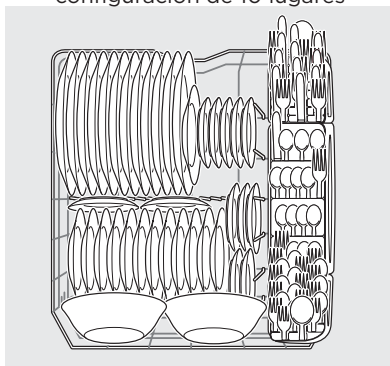

Modo de carga estándar con configuración de 12 lugares

Púas plegables de la bandeja inferior

Las púas plegables de las bandejas superior e inferior facilitan la carga de los objetos muy grandes y difíciles de colocar. Las púas se pueden dejar levantadas para el uso normal o se pueden plegar para una carga más flexible.

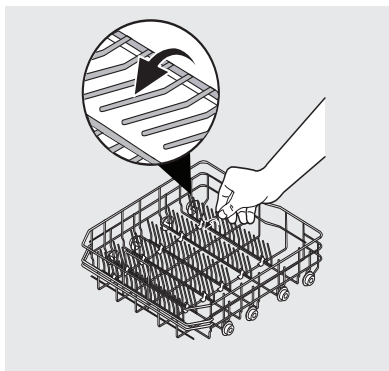
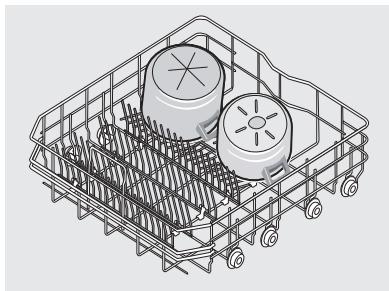

Carga de la canasta para cubiertos

Las características y la apariencia de las bandejas y de la canasta para cubiertos pueden ser distintas a las de su modelo.

ADVERTENCIA

Coloque los elementos filosos (cuchillos, brochetas, etc.) apuntando hacia abajo. Si no lo hace, se pueden provocar lesiones.

Puede cargar la canasta para cubiertos sin sacarla de la bandeja inferior o puede sacar la canasta para cargarla en una encimera o mesa.

En algunos modelos, los artículos pequeños como las tapas de los biberones de bebé, las tapas de frascos, los sujetadores de mazorcas de maíz, etc., se pueden colocar en una sección cubierta. Cierre la tapa para que los elementos pequeños no se desplacen.

Utilice los modos de carga sugeridos, tal como se muestra, para aumentar la eficacia de lavado de los cubiertos.

Asegúrese de que nada sobresalga por la parte inferior de la canasta o de la bandeja para no bloquear la rotación del brazo rociador.

No mezcle plata con acero inoxidable para evitar dañar el acabado plateado.

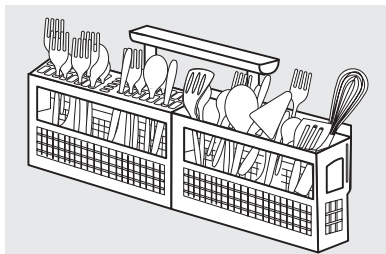

Cuando las tapas estén arriba, mezcle los artículos en cada sección de la canasta, asegúrese que algunos apunten hacia arriba y otros hacia abajo para evitar que se apilen. El rociador de agua no puede alcanzar los artículos apilados.



IMPORTANTE

Asegúrese de que los elementos cargados no interfieran con la rotación del brazo rociador. Verifique esto haciendo girar el brazo rociador manualmente.

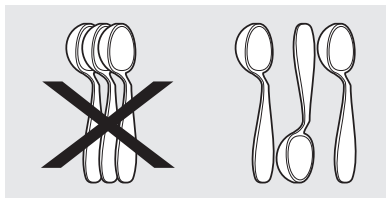

Agregar un plato

Para agregar o sacar elementos después de que comienza el ciclo de lavado:

Desbloquee la puerta y espere unos segundos hasta que se detenga la acción de lavado antes de abrirla.

Agregue el artículo. Para reanudar el ciclo, presione **START** (Iniciar) y cierre la puerta de inmediato para trabajarla.

Dosificador para lavavajillas y detergentes

SmartBoost™ Clean

Este lavavajillas incluye el sistema SmartBoost™ Clean. SmartBoost™ Clean cuenta con un brazo rociador independiente que rocía directamente el compartimento de detergente, lo que ayuda a disolver el detergente más rápido. Esto reduce los residuos de detergente que quedan en los platos y en el compartimento de los platos.

Llenado del dosificador de detergente

El dosificador de detergente tiene un recipiente cubierto. El recipiente cubierto se abre automáticamente para liberar el detergente.

Para colocar detergente:

1. Presione el pestillo de la tapa del dosificador para abrir el recipiente de detergente principal.
2. Agregue la cantidad recomendada de detergente en el recipiente de lavado principal.
3. Deslice la tapa de lavado principal nuevamente sobre el recipiente de lavado principal para cerrarlo.

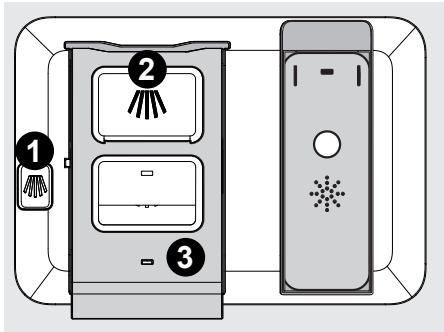

Dosificación de detergente

Coloque una sola pastilla o paquete de detergente en el compartimento del dosificador de detergente.

- Use únicamente detergente para lavavajillas automático nuevo. Otros detergentes pueden causar un exceso de espuma.
- Cuando utilice pastillas de detergente para lavavajillas automático, coloque una pastilla en el recipiente de lavado principal y ciérrelo.
- Coloque el detergente inmediatamente antes de comenzar el ciclo.
- Almacene el detergente en un lugar fresco y seco. El detergente húmedo o apelmazado no se disuelve correctamente.

NOTA

El agua dura puede causar acumulación de depósitos calcáreos en el interior del lavavajillas. Para obtener instrucciones de limpieza, consulte la sección "Eliminación de manchas y películas".

PRECAUCIÓN

El uso de detergente para uso industrial puede dañar las partes del lavavajillas y puede ocasionar daños en la unidad y otros daños materiales. Utilice únicamente detergente para lavavajillas automático de uso doméstico.

Cuánto detergente usar

La cantidad de detergente que debe usar depende de la dureza del agua. La dureza del agua se mide en granos por galón. Si usa menos detergente del necesario la limpieza puede ser deficiente y puede aparecer una película o manchas de agua dura. Usar demasiado detergente en agua blanda puede causar marcas en algunos elementos de vidrio, que es un daño en la superficie que se ve como una película pero no se puede limpiar. Su empresa de agua local, la empresa del suavizador de agua o el agente de extensión del condado pueden indicarle la dureza del agua en su área.

Tabla de uso de detergente			
Dureza del agua	Agua blanda (0 a 3 granos)	Agua de dureza intermedia (4 a 8 granos)	Agua dura (9 a 12 granos)
Cantidad (cucharaditas)	4 cucharaditas	6 cucharaditas	8 cucharaditas
Nivel del recipiente del dosificador:	primera línea	segunda línea	lleno

Carga del dosificador de abrillantador

El abrillantador mejora en gran medida el secado, reduce la formación de películas o manchas de agua y lubrica el cojinete del brazo de lavado para una rotación adecuada. Con abrillantador, el agua se "desliza" por la vajilla en lugar de formar gotas de agua que se adhieren y dejan manchas.

Un dosificador, ubicado junto al recipiente de detergente, libera automáticamente una cantidad medida de abrillantador durante el último enjuague. Si observa manchas o un secado deficiente, aumente la dosis de abrillantador. El indicador estará oscuro cuando esté lleno y el visor de estado mostrará el mensaje

Para añadir abrillantador líquido:

1. Para abrirlo, levante la tapa del dosificador de abrillantador.
2. Llene el dosificador de abrillantador con abrillantador líquido hasta que el líquido alcance el nivel de llenado indicado. NO lo llene en exceso.
3. Presione la tapa del dosificador de abrillantador con firmeza para cerrarlo.
4. Limpie el líquido derramado con un paño húmedo.

El dosificador tiene capacidad suficiente para entre 11 y 66 lavados, según el ajuste.

NOTA

Cuando se utilizan pastillas de detergente multiproducto o paquetes todo en uno con una parte de abrillantador, el dosificador de abrillantador se debe configurar en el ajuste más bajo (**L1**).

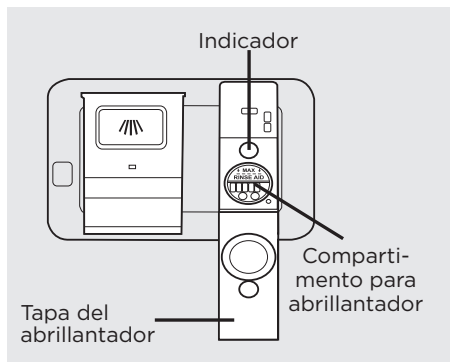

NOTA

Para mejorar el rendimiento del secado, no seleccione la opción **AIR DRY (SECADO AL AIRE)** junto con el abrillantador. La energía necesaria para usar la opción **SECADO AL AIRE** ahorra dinero en cada ciclo. Puede optar por seleccionar la opción **AIR DRY (Secado al aire)**; sin embargo, algunos artículos de la carga de vajilla no estarán completamente secos al final del ciclo.

Cómo ajustar la configuración del abrillantador

La configuración de dosificación del abrillantador se ve en el visor de estado.



1. Presione y mantenga presionado el botón **NORMAL + DELAY (INICIO DIFERIDO)** durante **3 segundos** hasta que el visor de estado muestre la configuración actual del abrillantador, **L0**, - **L6**.
2. Presione el botón **DELAY (INICIO DIFERIDO)** hasta llegar al nivel deseado.
3. El ajuste seleccionado se confirmará cuando presione Start (Iniciar) o si espera 5 segundos. La configuración seleccionada parpadeará en el visor de estado y un pitido confirma que se guardó la configuración.

NOTA

Configure el dosificador de abrillantador en el nivel más bajo, (**L1**), cuando utilice detergentes multiproducto que tienen una parte de abrillantador junto con el detergente.

Limpeza

Exterior

Limpe de vez en cuando con detergente suave no abrasivo y agua. Enjuague y seque.

Cuidado del dispositivo de aire de drenaje

Si se instaló un dispositivo de aire de drenaje para el lavavajillas empotrado, verifique que esté limpio para que el lavavajillas drene correctamente. Por lo general, el dispositivo de aire de drenaje se monta en la encimera y se puede inspeccionar sacando la tapa. Esto no es parte del lavavajillas y no está cubierto por la garantía.

Limpe el filtro fino del cilindro

El filtro fino del cilindro está diseñado para recolectar elementos grandes como vidrio roto, huesos y semillas. El filtro fino del cilindro debe limpiarse para maximizar el rendimiento del lavado.

Retire el filtro fino del cilindro como se indica:

Para reemplazar el filtro fino, presione hacia abajo y gire en sentido horario hasta que las flechas estén alineadas. Un clic mecánico indicará que el filtro está firmemente colocado.

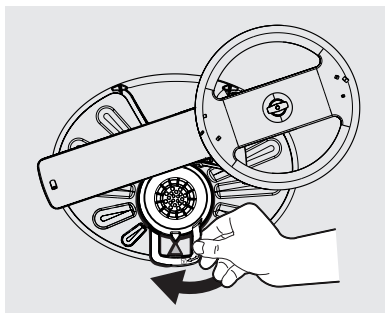

Limpe el filtro grueso

Saque el filtro fino del cilindro y retire el filtro grueso de la parte inferior del compartimento de lavado del lavavajillas. Enjuague el filtro grueso sosteniéndolo bajo agua corriente y vuelva a colocarlo.

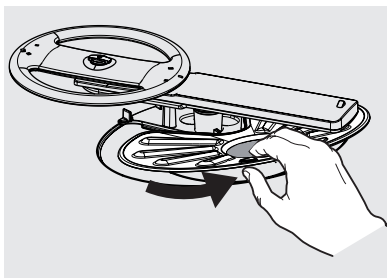

1. Rótelo en sentido antihorario.

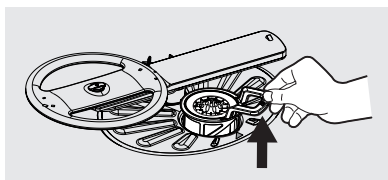
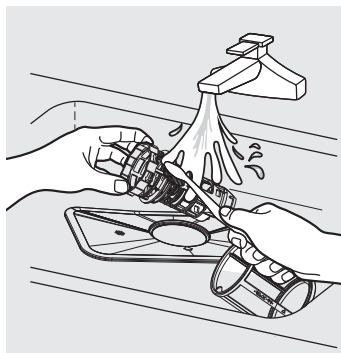

2. Levantarlo y vaciar el contenido.
3. Limpiar el filtro enjuagándolo con agua corriente y volver a colocarlo. Podría ser necesario usar una esponja o un cepillo para botellas para eliminar el exceso de residuos de alimentos.

Cuidados durante el invierno

Si un lavavajillas se deja en un lugar sin calefacción, debe ser protegido contra el congelamiento. Acuda a una persona calificada para que haga lo siguiente.

Para desconectar el servicio:

1. Desconecte el suministro eléctrico del lavavajillas desde la fuente ya sea quitando los fusibles o bajando los disyuntores del circuito.
2. Cierre el suministro de agua.
3. Coloque un recipiente debajo de la válvula de entrada. Desconecte la tubería de agua desde la válvula de entrada y drene en el recipiente.
4. Desconecte el desagüe de agua desde la válvula de entrada y drene el agua en el recipiente.

Para restablecer el servicio:

1. Vuelva a conectar el agua, el drenaje y el suministro eléctrico.
2. Abra el suministro de agua y energía eléctrica
3. Llene el compartimiento de detergente y haga funcionar el lavavajillas durante un ciclo **HEAVY** (Intensivo).
4. Verifique las conexiones para asegurarse de que no haya fugas.



PRECAUCIÓN

Las temperaturas de congelación pueden causar que las tuberías de agua se rompan. Asegúrese de que todas las tuberías de suministro y las tuberías de circulación dentro del lavavajillas estén protegidas. Si no lo hace, podría provocar daños materiales.



NOTA

Si la puerta del lavavajillas se abre mientras la unidad está en funcionamiento, se debe presionar el botón **START/CANCEL** (Iniciar/Cancelar) y se debe cerrar la puerta de inmediato para que vuelva al ciclo y la opción seleccionados. Esto debe ocurrir en un plazo de 10 minutos para que la unidad continúe con el ciclo.

Eliminación de manchas y películas

Es posible que el agua dura cause acumulación de depósitos calcáreos en el interior del lavavajillas. La vajilla y los vasos también pueden tener manchas y películas por varios motivos. (Ver sección de Cristalería o cubiertos opacos o manchados). Para quitar los restos y la película limpie con las siguientes instrucciones:

1. Cargue los platos y los vasos limpios de manera normal. No coloque ningún utensilio metálico ni cubiertos.
2. No coloque detergente.
3. Seleccione el ciclo **NORMAL**. Presione **START (Iniciar)**. Cierre y trabe la puerta.
4. Deje que el lavavajillas funcione hasta que comience el segundo llenado de agua (aproximadamente 10 minutos).
5. Destrabe y abra la puerta y vierta 2 tazas de vinagre blanco en la parte inferior del lavavajillas.
6. Presione **START (Iniciar)**. Cierre y trabe la puerta y deje que finalice el ciclo.



NOTA

Consulte las Instrucciones de instalación para obtener más información.

Uso de energía

La etiqueta amarilla de clasificación energética que acompaña su unidad indica cuánta energía utilizaría en un año y la compara con otras unidades disponibles. La energía está basada en la respuesta de ciclos **NORMAL** a pruebas que aplican manchas y vajilla que simulan el uso promedio. Durante la prueba se utilizan ocho configuraciones de posiciones de vajilla y algunas piezas para servir. La energía total se basa en la ejecución de la cantidad promedio de ciclos por año, aplicando de los niveles típicos de suciedad en la vajilla y la mitad del tiempo, seleccionando la opción de usar energía adicional para secar la vajilla por completo. El uso real de energía y agua dependerá del ciclo y de las opciones que usted seleccione.

Esta unidad utiliza un elemento de calentamiento de agua dentro de la tubería que se encuentra debajo del compartimento de lavado. No hay un calentador expuesto que pueda entrar en contacto con el material plástico o que se pueda tocar. La vajilla recibe el calor a través del agua caliente. Por este motivo, se puede colocar vajilla de plástico donde mejor quepa, ya sea en la bandeja superior o inferior. Las temperaturas son uniformes en todo el lavavajillas.

Si el usuario prefiere ahorrar energía y secar los platos a mano, seleccione la opción **AIR DRY** (Secado al aire): Si prefiere gastar un poco más de energía para que los platos se sequen, seleccione una de las opciones de secado con calor. En este caso, se incrementarán las temperaturas de lavado y enjuague del ciclo.

Esto ayuda a limpiar y también calienta el lavavajillas. Cuando se retire toda el agua estancada durante el drenaje final, el calor adicional acumulado en la vajilla actuará y evaporará el agua restante.

En general, se consume más energía cuando se usa más agua y calor en un ciclo. Ciertos ciclos, como el ciclo **NORMAL**, varían según el nivel de suciedad, las opciones seleccionadas y las condiciones ambientales. El ciclo **NORMAL** es bueno para uso general. Otros ciclos fueron diseñados para un uso especial, como el ciclo **HEAVY** (Intensivo), diseñado para utensilios de cocina muy sucios.

Tecnología DishSense™

Su unidad cuenta con tecnología DishSense™, que sirve para detectar cuán sucia está la carga de vajilla y poder ajustar el ciclo de manera automática según corresponda. Esto ayuda a evitar el derroche de energía. El sensor se calibra al final de cada ciclo y garantiza una carga limpia.



NOTA

Para el primer ciclo después de conectar la electricidad (cuando se instala por primera vez o después de una falla energética), el sensor no se calibrará y, por lo tanto, no podrá determinar suciedad de la carga. Por lo tanto, la unidad proporcionará una respuesta adecuada para suciedad intensa en la primera ejecución después de que se restablezca el suministro de energía. El consumo de energía durante esta primera ejecución puede ser superior que el normal.

Sonidos de funcionamiento normales

Su lavavajillas utiliza motores con eficiencia energética para las partes del lavado y el drenaje del ciclo que seleccione. Cada ciclo tiene una serie de llenados de agua y drenajes para lavar y enjuagar la vajilla. Al comienzo de cada ciclo, es posible que escuche el motor de drenaje o que no lo escuche. También podrá escuchar el salpicado de agua a medida que ingresa en el compartimento de lavado, y los brazos de rociado mientras rotan y hacen circular el agua. El motor de lavado a menudo vibra durante el ciclo, lo que hace que la presión del agua varíe y se optimice el rendimiento.

Luces de funcionamiento normales

Los botones del lavavajillas se encienden cuando se seleccionan el ciclo y la opción. Todos los botones de ciclo y opción tienen una luz LED que se ilumina en blanco cuando se los selecciona. Los botones que no se seleccionan se desactivan cuando el bloqueo de control está activo.

Factores que afectan el rendimiento

Presión del agua

La tubería de agua caliente que va al lavavajillas debe proporcionar una presión de agua de entre 20 y 120 psi.

La presión del agua puede disminuir cuando se está lavando ropa o hay una ducha abierta. Si observa que el lavado no es eficaz, es posible que deba esperar hasta que se reduzca el uso del agua antes de encender el lavavajillas.

Temperatura del agua

Se necesita agua caliente para los mejores resultados de lavado y secado. El agua que ingresa al lavavajillas debe estar a una temperatura mínima de 120 °F (49 °C) para obtener resultados satisfactorios.

Para verificar la temperatura del agua que ingresa al lavavajillas:

- Abra el grifo de agua caliente más cercano durante varios minutos para sacar el agua fría de las tuberías.
- Sostenga un termómetro para carne o caramelo en el chorro de agua para verificar la temperatura.
- Si la temperatura es inferior a 120 °F (49 °C), pídale a una persona calificada que aumente el ajuste del termostato del calentador de agua.



NOTA

Antes de comenzar un ciclo, haga correr agua caliente para sacar el agua fría de las tuberías.

Alerta de energía

El lavavajillas se detiene temporalmente si se produce un período de voltaje anormal mientras el lavavajillas está en funcionamiento.



NOTA

Una anomalía en el suministro de energía se produce cuando el voltaje es demasiado bajo o demasiado alto para el correcto funcionamiento de los aparatos o dispositivos electrónicos. Un corte de energía se produce cuando no hay energía disponible para el funcionamiento de los dispositivos electrónicos.

Durante este tiempo, la interfaz de usuario mostrará 2 guiones y un mensaje de "power" (energía) rojo con una luz LED de START (Iniciar) encendida.

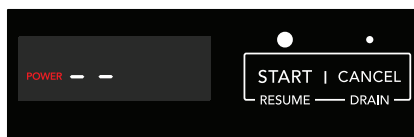

Una vez que el voltaje vuelve a la normalidad, el lavavajillas reanuda automáticamente el ciclo de lavado si no se ha abierto la puerta. Si la puerta se abre durante la condición de suministro de energía anormal, presione Start (Iniciar) y cierre la puerta dentro de los 4 segundos para que el ciclo se reanude cuando el suministro de energía vuelva a la normalidad.

El indicador de "power" (energía) rojo en el visor de estado se apaga una vez que el suministro de energía vuelve a la normalidad.

Si el suministro de energía se torna anormal durante la selección del ciclo, la luz LED de START (Iniciar) se apagará y el visor de estado mostrará el mensaje de "power" (energía) rojo y 2 guiones.



NOTA

Los botones del panel de control podrían desactivarse cuando el voltaje es demasiado bajo para que el lavavajillas funcione.

Reanudar el lavado después de un corte de energía

Cuando se restablece la energía, el panel de control se enciende durante 3 segundos mientras el lavavajillas arranca. Una vez finalizado el arranque, los ajustes de lavado donde quedó el ciclo se muestran en el panel de control y en el visor de estado. El mensaje de "power" (energía) rojo se muestra en el visor de estado y la luz LED de START (Iniciar) parpadea para indicar el corte de energía. El panel de control permanece en este estado hasta que se presiona cualquier botón que no sea CANCEL (Cancelar). Al presionar CANCEL (Cancelar), se cancelará el ciclo.

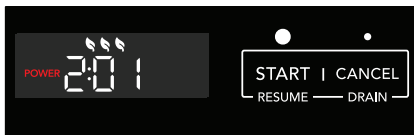

Para reanudar un ciclo de lavado después de un corte de energía, abra la puerta para ver dónde quedó el ajuste de lavado. Presione **START (Iniciar)** para reanudar el ciclo de lavado.

Toque cualquier botón excepto **START (Iniciar)** o **CANCEL (Cancelar)** para confirmar una alerta de energía sin reanudar un lavado.

NOTA

El panel de control se apagará en 4 segundos si no se presiona el botón **START (Iniciar)** después de abrir la puerta. Se debe presionar el botón de inicio para reanudar el lavado si el suministro de energía se corta y luego se restablece durante un ciclo de funcionamiento.

Si se produce un corte de energía durante un inicio diferido del lavado, el lavavajillas se reinicia cuando se restablece el suministro de energía. Cuando se completa el reinicio, al abrir la puerta, aparece la cuenta regresiva del tiempo de inicio diferido restante en el visor de estado.

Si se corta el suministro de energía durante la selección del ciclo, una vez que se restablece la energía, el panel de control se enciende durante 3 segundos mientras el lavavajillas arranca. Una vez que se completa el arranque, se pueden realizar selecciones de ciclo si la puerta está abierta.

Antes de llamar:

Antes de llamar para solicitar servicio técnico, lea esta lista. Podría ahorrarle tiempo y gastos. Esta lista menciona situaciones comunes que pueden ocurrir y que no responden a un problema de fabricación o partes defectuosas del lavavajillas.

Restos de comida en la vajilla

- Elija otro ciclo con un tiempo de lavado más prolongado.
- Consulte la sección sobre carga de las bandejas para conocer los procedimientos de carga adecuados y evitar apilar elementos.
- No sobrecargue el lavavajillas (consulte la sección "Preparación y carga de vajilla").
- Verifique que el sifón de vidrio se mantenga y esté instalado correctamente (consulte la sección "Mantenimiento y limpieza"). La presión del agua en el hogar puede ser demasiado baja; debería ser de 20 a 120 libras por pulgada cuadrada (psi).
- Controle la temperatura del agua que ingresa. Debe ser de aproximadamente 120 °F (49 °C). (Consulte la sección "Factores que afectan el rendimiento").
- Controle la dureza del agua. Para agua extremadamente dura, puede ser necesario instalar un suavizador de agua. (Consulte la Tabla de detergente).
- Use detergente nuevo.
- Asegúrese de que los elementos no bloqueen los brazos del rociador, lo que evita que roten.

Los platos no están secos

- Mejorará el secado si selecciona las opciones Heat Dry (Secado con calor), High Temp Wash (Lavado de alta temp.) o Sanitize (Desinfectar).
- Asegúrese de que el dosificador de abrillantador esté lleno.
- Aumente el ajuste de descarga del abrillantador. (Consulte la sección Abrillantador).
- Controle la temperatura del agua que ingresa. Asegúrese de que esté al menos a 120°F (49°C).
- Controle que la carga sea adecuada y evite apilar objetos.
- Es posible que los artículos de plástico deban secarse con un repasador.
- Las tazas con fondo cóncavo recolectan agua. Colóquelas en el extremo izquierdo de la bandeja superior para que se mantengan en posición inclinada.
- Los contenedores, tazones, ollas/sartenes y cualquier vajilla con superficies cóncavas que puedan recolectar agua deben colocarse en la bandeja orientada hacia abajo o en ángulo para que el agua pueda drenar incluso desde el punto más bajo.

Punta de secado

- Seleccione los botones Normal Wash (Lavado normal) y High Temp Wash (Lavado de alta temp.) junto con un abrillantador para mejorar el rendimiento de secado.

La cristalería o los cubiertos están opacos o manchados

- Controle la dureza del agua. Para agua extremadamente dura, puede ser necesario instalar un suavizador de agua. (Consulte la Tabla de detergente).
- Es posible que la temperatura del agua sea baja. Evite temperaturas extremadamente bajas o altas. (Consulte la sección "Factores que afectan el rendimiento").
- Evite la sobrecarga y la carga incorrecta. (Consulte la sección "Preparación y carga de vajilla").
- Use detergente nuevo. El detergente viejo no es efectivo.
- Asegúrese de que el dosificador de abrillantador esté lleno.
- Verifique que se esté utilizando la cantidad adecuada de detergente para el ciclo seleccionado. (Consulte la sección "Dosificador de detergente").
- La presión del agua en el hogar puede ser demasiado baja; debería ser de 20 a 120 libras por pulgada cuadrada (psi).

Vajilla astillada

- Coloque los objetos con cuidado y no sobrecargue la unidad. (Consulte la sección "Preparación y carga de vajilla").
- Coloque los elementos frágiles en la bandeja superior.
- Coloque los vasos firmemente asegurados con las púas y no sobre ellas.
- Cargue los elementos de modo que estén seguros y no se suelten cuando se mueva la bandeja hacia adentro y hacia afuera. Mueva las bandejas hacia adentro y hacia afuera lentamente.
- Asegúrese de que los vasos altos y las copas no toquen la parte de arriba del compartimento de lavado al introducir la bandeja.
- La porcelana antigua fina y el cristal deben lavarse a mano.

Vajilla manchada o decolorada

- El té y el café pueden manchar las tazas. Retire las manchas lavándolas a mano en una solución de 1/2 taza (120 ml) de lavandina y 1 cuarto de galón (aprox. 1 l) de agua tibia. Enjuague bien.
- Los depósitos de hierro en el agua pueden causar una película amarilla o marrón. Un filtro especial instalado en la tubería de suministro de agua corregirá este problema. (Consulte la sección "Eliminación de manchas y películas").
- Los utensilios de aluminio pueden dejar marcas grises/negras cuando se rozan con otros artículos. Cargue el lavavajillas de manera correcta.
- Ciertos alimentos con alto contenido de ácido pueden causar la decoloración del acero inoxidable y de los plásticos si se los deja reposar durante un largo tiempo. Enjuague a mano estos elementos si no enciende el lavavajillas de inmediato.
- Mezclar los utensilios de acero inoxidable y plata en la canasta para cubiertos puede causar picaduras de las cuchillas de acero inoxidable. Evite mezclar acero inoxidable y plata.

Marcas

- Usar demasiado detergente, especialmente con agua blanda o ablandada, provoca daños que parecen una película pero que no se pueden quitar.
- Regule la cantidad de detergente según la dureza del agua. (Consulte la Tabla de detergente).
- Baje la temperatura del agua seleccionando Normal Cycle (Ciclo normal).

El lavavajillas no se llena

- Asegúrese de que el suministro de agua esté encendido.
- Revise que el protector de sobrellenado se mueva libremente hacia arriba y hacia abajo. (Consulte la sección Protector de sobrellenado).

Detergente dejado en los recipientes

- El detergente puede ser viejo. Deséchelo y use detergente nuevo.
- Asegúrese de que la carga de vajilla no bloquee la entrada del rociado en el recipiente del detergente.
- Verifique si el ciclo se ha completado.
- Asegúrese de que los artículos no obstruyan la apertura del dosificador de detergente.

Vapor en la ventilación

- Durante la etapa de secado del ciclo, se libera vapor de agua por el tubo de ventilación. Esto es normal.
- El abrillantador derramado puede causar espuma y provocar un desborde. Limpie el líquido derramado con un paño húmedo.
- Asegúrese de que el lavavajillas esté nivelado. (Consulte la sección "Instrucciones de instalación").

Sonidos normales que escuchará

- Los sonidos normales son la carga de agua, la circulación de agua y el sonido de los motores.
- Hay un cambio notable en el sonido cuando la acción de lavado cambia entre el brazo rociador inferior y medio. Esto es normal, ya que cada brazo rociador tiene su propio sonido.
- Es normal que el lavavajillas haga una pausa (sin sonido) cuando la acción de lavado cambia entre los brazos de rociado inferior y medio.

Agua en la parte inferior del compartimento de lavado

- No es normal que haya agua en la parte inferior del compartimento de lavado después de finalizar el ciclo. Si queda agua en la parte inferior del compartimento de lavado, es posible que el lavavajillas no drene correctamente. (Consulte la sección "El lavavajillas no drene correctamente").

Fugas en el lavavajillas

- Verifique que la junta de la puerta esté presionada en su canal de montaje, que llegue a la parte inferior del compartimento y que no se extienda más allá

de la pestaña de extremo para que no interfiera con el cierre de la puerta.

- El abrillantador derramado puede causar espuma y provocar un desborde. Limpie el líquido derramado con un paño húmedo.
- Asegúrese de que el lavavajillas esté nivelado. (Consulte la sección “Instrucciones de instalación”).
- Evite el exceso de espuma utilizando la cantidad correcta de detergente diseñado para lavavajillas automáticos.

El lavavajillas no funciona

- Verifique si el disyuntor está activado o si se ha quemado un fusible.
- Asegúrese de que el suministro de agua esté encendido.
- Revise si el ciclo está configurado correctamente. (Consulte la sección “Instrucciones de operación”).
- ¿El lavavajillas está configurado para la opción Delay Start (Inicio diferido)?
- Asegúrese de que la puerta esté cerrada y bloqueada.
- Presione el botón START/CANCEL (Iniciar/Cancelar) después de seleccionar el ciclo.

El lavavajillas no drena correctamente

- Si la unidad está conectada a un triturador de residuos de alimentos, asegúrese de que el triturador esté vacío.
- Asegúrese de que se haya retirado el tapón de vaciado de adentro de la entrada del triturador de residuos de alimentos.
- Asegúrese de que la manguera de drenaje no esté torcida.
- Asegúrese de que el ciclo esté completo, no en pausa.
- Asegúrese de que el sifón de vidrio se mantenga y esté instalado correctamente, asegurándose de que no haya obstrucciones (**consulte la sección “Mantenimiento y limpieza”**).

El ciclo tarda mucho tiempo

- El ciclo puede haberse alargado automáticamente para alcanzar temperaturas clave debido a algún factor, como un suministro de agua fría o una carga grande de platos.
- La opción Delay Start (Inicio diferido) puede estar seleccionada.
- Elija opciones de temperatura más baja para acortar el ciclo.
- Los ciclos que detectan restos se ajustan automáticamente para

garantizar un buen lavado; los restos más pesados provocarán una respuesta de ciclo más prolongada.

El lavavajillas tiene mal olor

- Los platos sucios que quedan en el lavavajillas demasiado tiempo pueden provocar mal olor.
- Habrá olor a “nuevo” cuando se instale por primera vez. Esto es normal.
- Controle que la unidad esté drenando correctamente. (Consulte la sección “El lavavajillas no drena correctamente”).

Manchas en el interior del compartimento de lavado

- Lavar grandes cantidades de vajilla con manchas de tomate puede causar una apariencia rosa o anaranjada. Esto no afectará el rendimiento y se desvanecerá con el tiempo. Enjuagar previamente la vajilla reducirá la probabilidad de que haya manchas. No usar la opción secado con calor reducirá el manchado.

Apertura de la puerta durante el ciclo

- Si la puerta del lavavajillas se abre mientras la unidad está en funcionamiento, se debe presionar el botón START/CANCEL (Iniciar/Cancelar) y se debe cerrar la puerta de inmediato para que vuelva al ciclo y la opción seleccionados. Esto debe suceder en 10 minutos para que la unidad continúe con el ciclo.

Eliminación de manchas y películas

Es posible que el agua dura cause acumulación de depósitos calcáreos en el interior del lavavajillas. La vajilla y los vasos también pueden tener manchas y películas por varios motivos. (Ver sección de Cristalería o cubiertos opacos o manchados). Para quitar los restos y la película limpie con las siguientes instrucciones:

1. Cargue los platos y los vasos limpios de manera normal. No coloque ningún utensilio metálico ni cubiertos.
2. No coloque detergente.
3. Seleccione el ciclo Normal Wash (Lavado normal). Cierre y trabe la puerta. Presione el botón START/CANCEL (Iniciar/Cancelar).
4. Deje que el lavavajillas funcione hasta que comience el segundo llenado de agua (aproximadamente 10 minutos).
5. Destrabe y abra la puerta y vierta 2 tazas de vinagre blanco en la parte inferior del lavavajillas.
6. Cierre y trabe la puerta y deje que finalice el ciclo.

El electrodoméstico tiene la cobertura de una garantía limitada de un año. Durante un año a partir de la fecha original de compra, Electrolux pagará todos los costos de reparación o reemplazo de cualquier pieza de este electrodoméstico con defectos comprobados de materiales o mano de obra, siempre y cuando el equipo se instale, use y mantenga de acuerdo con las instrucciones proporcionadas.

Exclusiones

Esta garantía no cubre lo siguiente:

1. Productos en los que se haya quitado o alterado el número de serie original, o en los que el número de serie no pueda leerse fácilmente.
2. Producto que se haya transferido de su propietario original a un tercero, o que se haya transportado fuera de EE. UU. o Canadá.
3. Óxido en el interior o exterior de la unidad.
4. Los productos comprados "tal como están" no tienen cobertura de esta garantía.
5. Pérdida de alimentos debido a una falla en el refrigerador o congelador.
6. Productos utilizados en un entorno comercial.
7. Solicitudes de servicio que no sean por fallas o defectos en los materiales o mano de obra, o que sean por electrodomésticos no utilizados en un entorno doméstico común o que no se usen de acuerdo con las instrucciones proporcionadas.
8. Solicitudes de servicio para corregir la instalación del electrodoméstico o para indicarle cómo usar el electrodoméstico.
9. Gastos relacionados con el acceso al electrodoméstico para las tareas de servicio, como la remoción de molduras, armarios, estantes, etc., que no sean parte del electrodoméstico tal como se envía desde fábrica.
10. Solicitudes de servicio para reparar o reemplazar bombillas de luz, filtros de aire, filtros de agua, otros insumos, o perillas, manijas u otras piezas estéticas del electrodoméstico.
11. Recargos que incluyen, entre otros, cualquier solicitud de servicio después del horario de atención, durante los fines de semana o en días festivos, peajes, cargos de traslado en ferry o gastos de kilometraje por solicitudes de servicio en áreas remotas, incluido el estado de Alaska.
12. Daños al acabado del electrodoméstico o al hogar producidos durante la instalación, lo que incluye, entre otros elementos, pisos, gabinetes, paredes, etc.
13. Daños causados por servicios prestados por compañías de servicio no autorizadas; uso de repuestos que no sean originales de Electrolux u obtenidos de personas que no sean compañías de servicio autorizadas; o causas externas, tales como abuso, uso indebido, suministro de energía inadecuado, accidentes, incendios o fuerza mayor.

EXENCIÓN DE GARANTÍAS IMPLÍCITAS; LIMITACIÓN DE RECURSOS

EL RECURSO ÚNICO Y EXCLUSIVO DEL CLIENTE EN VIRTUD DE ESTA GARANTÍA LIMITADA SERÁ LA REPARACIÓN O EL REEMPLAZO DEL PRODUCTO, TAL COMO SE ESTIPULA EN EL PRESENTE. LOS RECLAMOS BASADOS EN GARANTÍAS IMPLÍCITAS, INCLUIDAS LAS GARANTÍAS DE COMERCIABILIDAD O IDONEIDAD PARA UN FIN EN PARTICULAR, SE LIMITAN A UN AÑO O AL PERÍODO MÁS BREVE PERMITIDO POR LA LEY, PERO NO MENOR A UN AÑO. ELECTROLUX NO SERÁ RESPONSABLE POR LOS DAÑOS CONSECUENTES O INCIDENTALES, TALES COMO DAÑOS MATERIALES Y GASTOS INCIDENTALES, QUE SEAN EL RESULTADO DE UN INCUMPLIMIENTO DE ESTA GARANTÍA LIMITADA ESCRITA O DE CUALQUIER GARANTÍA IMPLÍCITA. ALGUNOS ESTADOS Y PROVINCIAS NO PERMITEN LA EXCLUSIÓN O LIMITACIÓN DE DAÑOS INCIDENTALES O CONSECUENTES, NI LAS LIMITACIONES A LA DURACIÓN DE LAS GARANTÍAS IMPLÍCITAS, POR LO QUE ESTAS LIMITACIONES O EXCLUSIONES PODRÍAN NO SER APLICABLES A SU CASO. ESTA GARANTÍA ESCRITA LE OTORGA DERECHOS LEGALES ESPECÍFICOS. TAMBIÉN PUEDE TENER OTROS DERECHOS QUE VARIAN SEGÚN EL ESTADO.

Si necesita servicio

Conserve su recibo, comprobante de entrega u otro registro de pago correspondiente para establecer el período de garantía, en caso de que necesite servicio. Si se suministra el servicio, le recomendamos solicitar y conservar todos los recibos. El servicio en virtud de esta garantía se debe obtener a través del contacto con Electrolux en las direcciones o los números de teléfono que se indican a continuación.

Esta garantía solo rige en EE. UU. y Canadá. En EE. UU., el electrodoméstico cuenta con la garantía de Electrolux Major Appliances North America, una división de Electrolux Home Products, Inc. En Canadá, su electrodoméstico cuenta con la garantía de Electrolux Canada Corp. Electrolux no autoriza a ninguna persona a cambiar o agregar obligaciones en virtud de esta garantía. Las tareas de servicio y repuestos en virtud de esta garantía deben estar a cargo de Electrolux o una compañía de servicio autorizada. Las características o especificaciones del producto según se describen o ilustran están sujetas a cambios sin previo aviso.

EE. UU.
1-800-374-4432
Frigidaire
10200 David Taylor Drive
Charlotte, NC 28262



Electrolux

Canadá
1.800.265.8352
Electrolux Canada Corp.
5855 Terry Fox Way
Mississauga, Ontario, Canadá
L5V 3E4

FRIGIDAIRE®

bienvenido a **casa.**

Nuestra casa es su casa. Visítenos si necesita ayuda con lo siguiente:



soporte para propietarios



accesorios



servicio



registro

(Consulte su tarjeta de registro para obtener más información).

Frigidaire.com
1-800-374-4432

Frigidaire.ca
1-800-265-8352