

FRIGIDAIRE

Tout sur

L'utilisation et l'entretien

de votre four a Micro-ondes



TABLE DES MATIÈRES

Bienvenue et félicitations.....	2	Cuisson par capteur	13
Consignes de sécurité importantes	3	Entretien et nettoyage	15
Caractéristiques et spécifications	7	Avant d'appeler.....	16
Avant utilisation	8	Garantie.....	18
Utilisation manuelle	9		



Bienvenue et félicitations

Des questions ?

1-800-347-4432

(États-Unis)

1-800-265-8352

(Canada)

Joignez ici le reçu de vente pour toute référence future.

Nous tenons à vous remercier pour votre achat d'un nouveau four à micro-ondes ! Chez **Electrolux Home Products**, nous sommes très fiers de notre produit et nous nous engageons entièrement à vous fournir le meilleur service possible. Votre satisfaction est notre première priorité.

Nous savons que vous allez bénéficier pleinement votre nouveau four à micro-ondes et **nous vous remercions** d'avoir choisi notre produit. Nous espérons que vous en teniez compte pour futurs achats.

LISEZ ATTENTIVEMENT ET CONSERVEZ CE MANUEL

Ce guide d'utilisation et d'entretien fournit des instructions d'utilisation spécifiques pour votre modèle. N'utilisez le four à micro-ondes que dans le respect des instructions exposées dans ce manuel. Ces instructions ne couvrent pas forcément toutes les conditions et situations possibles. Il faut faire preuve de bon sens et de prudence lors de l'installation, utilisation et entretien de tout appareil.

Notez ci-dessous vos numéros de modèle et de série pour toute référence future.

Numéro de modèle : _____

Numéro de série : _____

Date d'achat : _____

BESOIN D'AIDE ?

Rendez-vous sur le site Web Frigidaire à l'adresse : <http://www.frigidaire.com>

Avant d'appeler le service client, assurez-vous d'avoir effectué les tâches suivantes.

Lisez ce manuel.

Il contient des instructions qui permettent d'utiliser et d'entretenir correctement votre four à micro-ondes.

Si recevez un four à micro-ondes endommagé... contactez immédiatement le revendeur (ou le constructeur) auprès duquel vous l'avez acheté.

Économisez du temps et de l'argent.

Consultez la section « Service de Vérification des appels ». Cette section vous aide à résoudre les problèmes courants qui peuvent survenir. Si vous avez besoin d'un service, il suffit d'appeler. Une liste de numéros de service client gratuits est fournie à la fin de ce manuel. Ou appelez le service client de Frigidaire au 1-800-944-9044, 24 heures sur 24, 7 jours sur 7.

Pour votre sécurité, les informations contenues dans ce manuel doivent être suivies afin de minimiser les risques d'incendie ou d'explosion, ou pour éviter des dommages matériels, des blessures ou la mort.

PRECAUTIONS POUR EVITER L'EXPOSITION POSSIBLE A L'ENERGIE MICROONDE EXCESSIVE

- N'essayez pas de faire fonctionner ce four avec la porte ouverte car cela peut entraîner une exposition nocive à l'énergie des micro-ondes. Il est important de ne pas annuler ou altérer les dispositifs de verrouillage de sécurité.
- Ne pas placer un objet entre la face avant et la porte, ou laisser de la saleté ou des résidus de nettoyage s'accumuler sur les surfaces du joint.
- N'utilisez pas le four s'il est endommagé. Il est particulièrement important que la porte du four se ferme correctement et qu'il n'y ait aucun dommage aux : (1) porte (tordue), (2) charnières et verrous (cassés ou desserrés), (3) joints de porte et surfaces d'étanchéité.
- Le four ne doit pas être réglé ou réparé que par un personnel de dépannage qualifié.



CONSIGNES DE SÉCURITÉ IMPORTANTES

ATTENTION

Des mesures de sécurité élémentaires, dont les suivantes, s'imposent lors de l'utilisation d'un appareil électrique, pour réduire le risque de brûlures, chocs électriques, incendie, blessures ou exposition à une énergie micro-ondes excessive.

1. **LISEZ TOUTES** les instructions avant d'utiliser le four.
2. **LISEZ ET SUIVEZ** la section spécifique « PRÉCAUTIONS POUR ÉVITER UNE EXPOSITION ÉVENTUELLE À UNE ÉNERGIE MICRO-ONDES EXCESSIVE » à la page 2.
3. Cet appareil doit être mis à la terre. Branchez l'appareil uniquement à une prise correctement mise à la terre. Voir « INSTRUCTIONS DE MISE À LA TERRE » à la page 5.
4. Installez et placez ce four UNIQUEMENT conformément aux instructions d'installation du Guide d'utilisation et d'entretien.
5. Certains produits tels que œufs entiers et récipients bien fermés (par exemple bocaux fermés), peuvent exploser et **NE DOIVENT PAS ÊTRE CHAUFFÉS** dans le four.
6. Utilisez ce four UNIQUEMENT pour l'usage auquel il est destiné tel que décrit dans ce guide d'utilisation et d'entretien. N'utilisez pas de produits chimiques ou de vapeurs corrosives dans ce four. Ce four à microondes est spécialement conçu pour chauffer, cuire ou sécher des aliments. Il n'est pas conçu pour une utilisation industrielle ou en laboratoire.
7. Cet appareil ne doit pas être utilisé par des enfants.
8. **N'UTILISEZ** pas ce four si le cordon ou la fiche est endommagé, s'il ne fonctionne pas correctement, s'il est endommagé ou s'il est tombé.
9. Ce four, y compris le cordon d'alimentation, doit être réparé **UNIQUEMENT** par un personnel qualifié. Des outils spéciaux sont nécessaires pour entretenir le four. Contactez le centre de service agréé le plus proche pour examen, réparation ou réglage.
10. **NE couvrez PAS** et ne bloquer pas les bouches d'aérations ou les ouvertures du four.
11. **NE rangez PAS** ce four à l'extérieur. **N'UTILISEZ** pas ce four près de l'eau, par exemple près d'un évier de cuisine, dans un sous-sol humide, près d'une piscine ou dans des endroits similaires.
12. **N'IMMERGEZ** pas le cordon ou la fiche dans l'eau.
13. Gardez le cordon **LOIN** des surfaces **CHAUDES**.
14. **NE** laissez pas le cordon pendre du bord d'une table de travail ou d'un comptoir.
15. Consultez les instructions de nettoyage de la porte dans la section Entretien et nettoyage à la page 15.
16. Pour éviter tout risque d'incendie dans la cavité du four, de blessures ou d'exposition à une énergie micro-ondes excessive.
 - a. **NE faites PAS** trop cuire les aliments. Surveillez attentivement l'appareil si vous avez placé un objet en papier, plastique ou autre matériau combustible dans la cavité pour faciliter la cuisson.
 - b. Retirez les attaches métalliques des sacs en papier ou en plastique avant de les placer dans le four à microondes.
 - c. Si des matériaux prennent feu à l'intérieur du four, gardez la porte **FERMÉE**, éteignez le four et débranchez le cordon ou coupez l'alimentation au niveau du panneau de fusibles ou de disjoncteurs.
 - d. **N'utilisez PAS** la cavité du four pour le stockage. **NE** laissez pas de produits en papier, d'ustensiles de cuisine ou de nourriture dans la cavité lorsqu'elle n'est pas utilisée.
17. **Les liquides**, tels que eau, café ou thé, peuvent surchauffer au-delà de leurs points d'ébullition sans avoir l'air de bouillir en raison de la tension superficielle du fluide. Un bouillonnement ou une ébullition visible lorsque le récipient est retiré du four à microondes n'apparaît pas toujours. **CELA POURRAIT FAIRE BOUILLIR SOUDAINEMENT DES LIQUIDES TRÈS CHAUDS DÈS L'INSERTION D'UN USTENSILE DANS LE RÉCIPIENT OU LE LIQUIDE.**
18. **NE** chauffez **PAS** les biberons au four.
19. Les pots doivent être ouverts lorsqu'ils sont chauffés et le contenu mélangé ou agité avant consommation pour éviter toute brûlure.
20. N'utilisez **PAS** ce four à des fins commerciales. Il est destiné uniquement à un usage domestique.

CONSERVER LE PRÉSENTE MANUEL

Ce que vous devez savoir sur les consignes de sécurité

Les avertissements et les consignes de sécurité importantes figurant dans le Guide d'utilisation et d'entretien ne couvrent pas forcément toutes les conditions et situations possibles. L'installation, l'entretien et l'utilisation d'un four à micro-ondes doit se faire avec bon sens, prudence et attention.

Contactez toujours votre revendeur, distributeur, agent de service ou fabricant à propos de tout problème ou situation incompréhensible.

Reconnaître les symboles, significations et étiquettes de sécurité

DANGER

DANGER - Dangers immédiats qui **ENTRAÎNENT** des blessures graves ou la mort.

ATTENTION

AVERTISSEMENT - Dangers ou pratiques dangereuses qui **PEUVENT ENTRAÎNER** des blessures graves ou la mort.

MISES EN GARDE

ATTENTION - Dangers ou pratiques dangereuses qui **PEUVENT ENTRAÎNER** des blessures mineures.

MISES EN GARDE

Respectez les consignes suivantes pour éviter toute blessure ou tout dommage matériel :

1. Friture **interdite** au four. La graisse pourrait surchauffer et devenir dangereuse.
2. Cuisson ou réchauffe d'œufs en coquille ou avec jaune entier au four à micro-ondes **interdite**. Cela pourrait provoquer une accumulation de pression et l'éclatement de l'œuf. Percez le jaune avec une fourchette ou un couteau avant la cuisson.
3. Percez la peau des pommes de terre, tomates etc. avant de les passer au four à micro-ondes. Lorsque la peau est percée, la vapeur peut s'échapper uniformément.
4. **N'utilisez pas** le four à micro-ondes à vide.
5. Utilisez uniquement du popcorn dans des emballages conçus et libellés pour une utilisation au four à micro-ondes. L'éclatement dépend de la puissance. **Arrêtez** le four immédiatement après l'éclatement. Autrement, le popcorn risque de brûler superficiellement ou entièrement. **Ne laissez pas** le four sans surveillance.
6. **N'utilisez pas** de thermomètres de cuisson ordinaires dans le four. La plupart des thermomètres de cuisson contiennent du mercure qui risque de produire arc électrique, panne ou dommage au four.
7. **N'utilisez pas** d'ustensiles en métal dans le four.
8. **N'utilisez** jamais papier, plastique ou autres matériaux combustibles non destinés à la cuisson.
9. Lorsque vous cuisinez avec papier, plastique ou autres matériaux combustibles, suivez les recommandations du fabricant relatives à l'utilisation du produit.
10. **N'utilisez pas** de serviettes en papier contenant du nylon ou d'autres fibres synthétiques. Les matières synthétiques chauffées pourraient fondre et entraîner le papier à prendre feu.
11. **Ne chauffez pas** de récipients ou de sacs en plastique bien fermés dans le four. Les aliments ou les liquides pourraient se dilater rapidement et provoquer la fracture du récipient ou la déchirure du sac. Percez ou ouvrez le récipient ou le sac avant la cuisson.
12. Pour éviter tout dysfonctionnement d'un stimulateur cardiaque, consultez le fabricant de ce dernier ou un médecin à propos des effets de l'énergie micro-ondes sur un pacemaker.



ATTENTION

La mauvaise utilisation de la terre peut entraîner une électrocution. Pour éviter tout risque de choc électrique ou de mort, la fiche de ce four doit être mise à la terre et ne doit pas être altérée.

INSTRUCTIONS DE LA MISE À LA TERRE

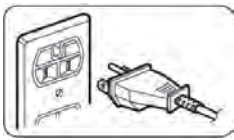

Ce four DOIT ÊTRE mis à la terre.

En cas de court-circuit, la mise à la terre réduit le risque d'électrocution en fournissant un fil de décharge du courant électrique. Ce four à micro-ondes est équipé d'un cordon ayant un

fil de terre avec une prise de terre. La fiche doit être branchée dans une prise correctement installée et mise à la terre. Voir les instructions d'installation. Consulter un électricien ou un réparateur qualifié si les instructions de mise à la terre ne sont pas parfaitement comprises ou si un doute existe sur la bonne mise à la terre de l'appareil. En cas d'utilisation de rallonge, utilisez uniquement une à 3 fils dotée d'une prise de mise à la terre à 3 broches et 3 trous. Ce four doit être branché sur un circuit séparé de 60 hertz avec les caractéristiques électriques indiquées dans la table des spécifications. Lorsque le four est branché sur un circuit avec d'autres équipements, les temps de cuisson peuvent être augmentés et des fusibles peuvent griller. Le four à micro-ondes fonctionne sur le courant domestique standard, 120V.



ATTENTION

- a. Le fil d'alimentation est court pour réduire le risque de le coincer ou de trébucher dessus s'il est plus long.
- b. Des jeux de cordons plus longs ou des rallonges peuvent être utilisés s'ils sont utilisés avec prudence.
- c. Si vous utilisez un long cordon ou une rallonge :
 1. La capacité électrique du fil ou de la rallonge doit être au moins aussi grande que la capacité de l'appareil.
 2. La rallonge doit être à 3 fils avec une mise à la terre.
 3. Le cordon le plus long doit être acheminé de manière à ne pas pendre du bord d'une table de travail ou d'un comptoir où il pourrait être tiré par des enfants ou ceux-ci pourraient trébucher dessus involontairement.

Déclaration de la Commission fédérale des communications sur les interférences radio (États-Unis uniquement)

Cet équipement génère et utilise de l'énergie de fréquence ISM et s'il n'est pas installé et utilisé correctement, c'est-à-dire en stricte conformité avec les instructions du fabricant, il peut provoquer des interférences avec la réception radio et télévision. Il a été testé de type et déclaré conforme aux limites des équipements ISM conformément à la section 18 des règles FCC, qui sont conçues pour fournir une protection raisonnable contre de telles interférences dans une installation résidentielle.

Il n'existe toutefois aucune garantie que de telles interférences ne se produiront pas dans une installation particulière. Si cet équipement produit des interférences avec la réception de la radio ou de la télévision, ce que vous pouvez facilement constater en éteignant et en rallumant l'équipement, nous vous encourageons à prendre l'une ou plusieurs des mesures correctives suivantes :

Réorientez l'antenne de réception de la radio ou du téléviseur.

Déplacez le four à microondes par rapport au récepteur.

Éloignez le four à microondes du récepteur.

Branchez le four à micro-ondes dans une autre prise de sorte qu'il se trouve avec le récepteur sur des circuits de dérivation différents.

Le fabricant n'est pas responsable de toute interférence radio ou télé résultant de modifications non autorisées sur ce four à micro-ondes. C'est à l'utilisateur de prendre les dispositions nécessaires pour éviter de telles interférences.

Interférence Radio

1. Le fonctionnement du four à microondes peut provoquer des interférences avec votre radio, télévision ou équipement similaire.
2. Lorsqu'il y a des interférences, elles peuvent être réduites ou éliminées en prenant les mesures suivantes :
 - 1) Nettoyez la porte et les surfaces d'étanchéité du four
 - 2) Réorientez l'antenne de réception de la radio ou du téléviseur.
 - 3) Déplacez le four à microondes par rapport au récepteur.
 - 4) Éloignez le four à microondes du récepteur.
 - 5) Branchez le four à microondes dans une autre prise de sorte qu'il se trouve avec le récepteur sur des circuits de dérivation différents.

Ce MWO peut être adapté à une installation intégrée en utilisant le kit de garniture(GMTK3068AF/GMTK2768AF/GMTK3068AD/GMTK2768AD), reportez-vous aux instructions d'installation du kit de garniture pour plus de détails.



ATTENTION

Les liquides, tels que eau, café ou thé, peuvent surchauffer au-delà de leurs points d'ébullition sans avoir l'air de bouillir en raison de la tension superficielle du fluide. Un bouillonnement ou une ébullition visible lorsque le récipient est retiré du four à microondes n'apparaît pas toujours. **CELA POURRAIT EN RÉSULTER DES LIQUIDES TRÈS CHAUDS QUI DEVIENNENT SOUDAINEMENT EN ÉBULLITION LORSQUE LE RÉCIPIENT EST PERTURBÉ OU UN USTENSILE EST INSÉRÉ DANS LE LIQUIDE.**

Pour réduire le risque de blessures aux personnes :

1. **Ne** surchauffez pas le liquide.
2. Remuez le liquide avant et à mi-cuisson.
3. **N'utilisez** pas de récipients à parois droites à col étroit.
4. Après chauffage, laissez le récipient reposer dans le four à microondes pendant un court instant avant de retirer le récipient.
5. Soyez extrêmement prudent lorsque vous insérez une cuillère ou un autre ustensile dans le récipient.



Caractéristiques micro-ondes

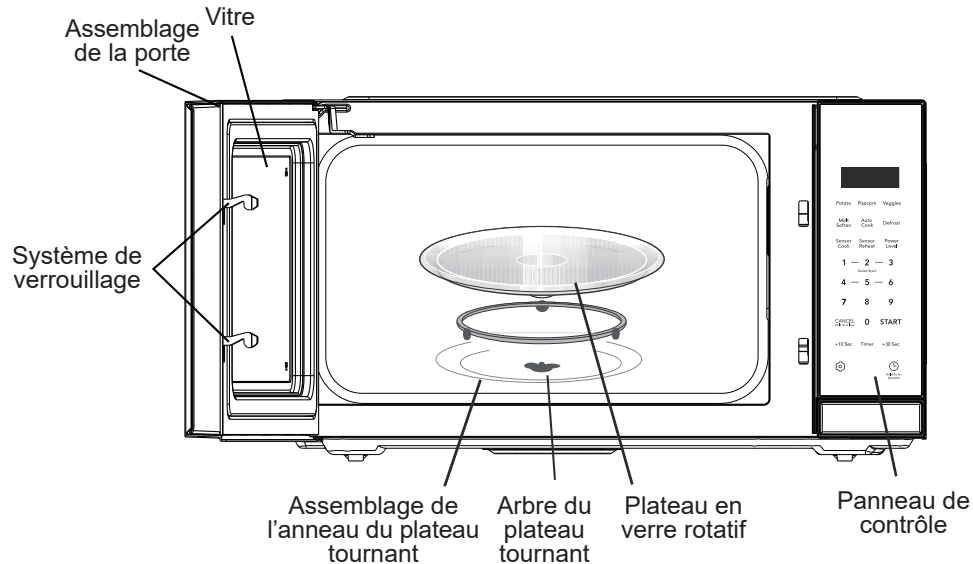

Panneau de contrôle

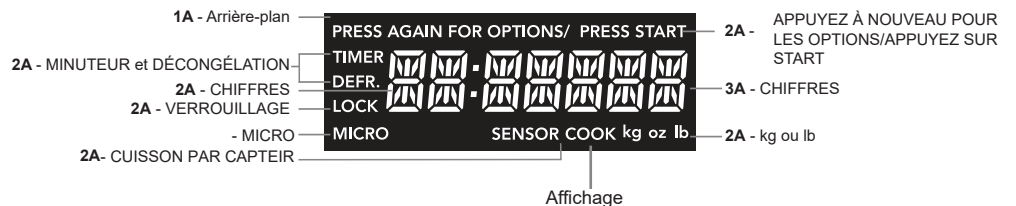
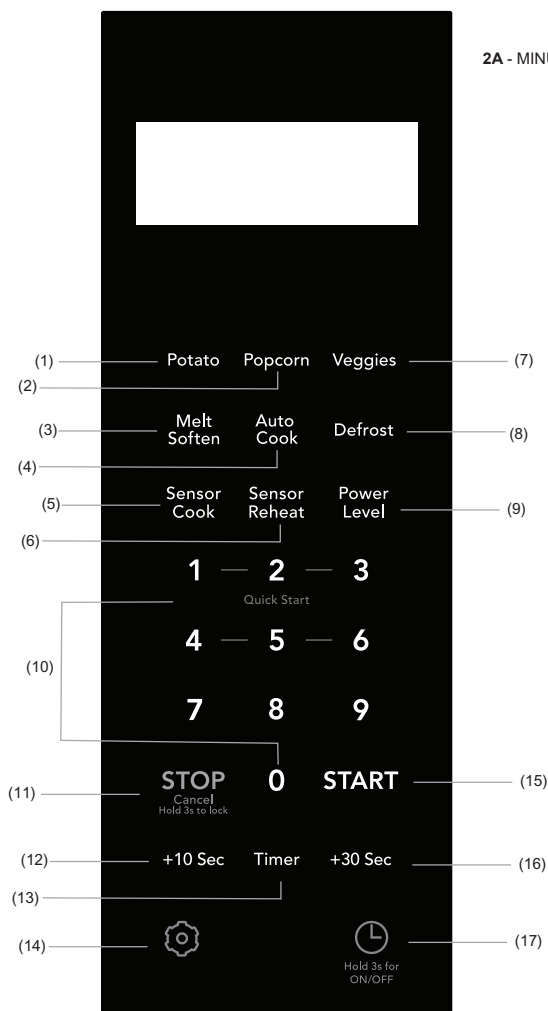

- (1) Pommes de terre
- (2) Pop-corn
- (3) Faire fondre/Ramollir
- (4) Cuisine Automatique
- (5) Cuisson par Capteur
- (6) Réchauffe par Capteur
- (7) Légumes
- (8) Décongélation
- (9) Niveaux de puissance (10 niveaux disponibles)
- (10) Touches Numériques
- (11) Arrêter/Annuler (maintenir appuyée pendant 3 secondes pour verrouiller) :
efface tous les réglages avant le début de la cuisson.
Pendant la cuisson : appuyez une fois pour arrêter le four, deux fois pour arrêter et effacer toutes les entrées.
- (12) +10 Sec
- (13) Minuteur
- (14) Préférences Utilisateur
- (15) Démarrer/+30Sec
- (16) +30Sec
- (17) Horloge (maintenir appuyée pendant 3 secondes pour Allumer/Éteindre)



Avant utilisation

En savoir plus sur votre four à micro-ondes

MISES EN GARDE

Pour éviter tout risque de blessures ou de dommages matériels, n'utilisez pas le four à micro-ondes à vide.

Pour éviter tout risque de blessures ou de dommages matériels, n'utilisez pas d'ustensiles de porcelaine, en métal ou garnis de métal ou papier d'aluminium, dans le four à micro-ondes.

Guide des ustensiles à micro-ondes

Utiliser	N'utilisez pas de
<ul style="list-style-type: none">• <u>Verre résistant au four (spécialement traité pour la haute température) :</u> Plats polyvalents, moules à pain, plats à tarte, moules à gâteau, verres mesureurs, casseroles et bols sans bordure métallique.• <u>Chine :</u> Bols, tasses, assiettes de service et plateaux sans bordure métallique.• <u>Plastique:</u> Le plastique doit être considéré compatible au four à micro-ondes. Film plastique (comme couvercle) - posez le film plastique sans serrer sur le plat et appuyez sur les bords. Aérez le film plastique en retournant légèrement un bord pour laisser s'échapper l'excès de vapeur. Le plat doit être assez profond pour que le film plastique ne touche pas les aliments. Utilisez des plats et tasses en plastique, des récipients de congélation semi-rigides et des sachets en plastique uniquement pour des temps de cuisson réduits. Utilisez-les avec soin car le plastique peut devenir mou au contact des aliments chauds. Consultez l'étiquette du fabricant pour les instructions spéciales d'utilisation dans le four à micro-ondes.• <u>Papier :</u> Papier absorbant, papier paraffiné, serviettes en papier et assiettes en papier sans bordure ou dessin métallique. Consultez l'étiquette du fabricant pour les instructions spéciales d'utilisation dans le four à micro-ondes.	<ul style="list-style-type: none">• <u>Ustensiles métalliques :</u> Le métal empêche l'énergie des micro-ondes d'atteindre les aliments et entraîne une cuisson irrégulière. Évitez également les brochettes métalliques, les thermomètres ou les plateaux en aluminium. Les ustensiles métalliques peuvent créer des arcs électriques susceptibles d'endommager votre four à micro-ondes.• <u>Décoration métallique :</u> Bols, tasses, assiettes de service et plateaux avec bordure métallique.• <u>Feuille d'aluminium:</u> Évitez le papier d'aluminium.• <u>Bois:</u> Les bols et planches en bois peuvent sécher et se fendre ou craquer lorsque vous les utilisez dans le four à micro-ondes. Les paniers en bois réagissent de la même façon.• <u>Ustensiles couverts entièrement :</u> Assurez-vous de laisser des ouvertures pour que la vapeur puisse s'échapper des ustensiles couverts. Percez les sachets en plastique de légumes ou d'autres aliments avant la cuisson. Des sachets complètement fermés peuvent exploser. Consultez l'étiquette du fabricant pour les instructions spéciales d'utilisation dans le four à micro-ondes.• <u>Papier kraft :</u> Évitez d'utiliser des sacs en papier kraft. Ils absorbent trop la chaleur et peuvent brûler.• <u>Ustensiles défectueux ou abîmés :</u> Tout ustensile fissuré, défectueux ou abîmé peut se briser dans le four.• <u>Lien métalliques:</u> Retirez les attaches métalliques des sacs en papier ou en plastique. Ils deviennent chauds et peuvent entraîner un incendie.





Réglage de l'heure

Exemple : réglage de l'affichage de l'heure sur 9h00 :

1. Touchez la touche  une fois. 
Hold 3s for ON/OFF
2. Entrez l'heure à l'aide des touches numériques. **9 0 0**
3. Touchez la touche **START**. **START**

ACTIVER/DÉSACTIVER l'horloge

L'heure est affichée par défaut.

1. Maintenez appuyée la touche  
Hold 3s for ON/OFF
2. L'heure s'affiche, au bout de 3 secondes, OFF s'affiche. **OFF**

REMARQUE

Lorsque l'heure n'est pas affichée :

Appuyez sur le bouton  pour accéder au mode demande de l'heure et retourner en mode veille après 1 seconde. L'heure n'est pas affichée.

Maintenez appuyé le bouton  pendant 1 à 3 secondes pour afficher l'heure actuelle. Au bout d'une seconde, affiche l'heure actuelle et passer en mode réglage de l'heure.

Réglage du minuteur

Exemple : réglage du minuteur sur 5 minutes :

1. Touchez la touche **Timer** une fois. **Timer**
2. Entrez l'heure à l'aide des touches numériques. **5 0 0**
3. Touchez la touche **Timer**. **Timer**

Le compte à rebours du minuteur ne s'arrête pas même si la porte est ouverte. Pour arrêter/annuler le minuteur, appuyez une fois sur la touche **Timer**. Lorsque le minuteur atteint la fin du temps défini, un bip est émis.

Verrouillage des commandes

Le panneau de commande peut être verrouillé pour éviter que le four à micro-ondes ne soit accidentellement démarré ou utilisé par des enfants.

La fonction de verrouillage des commandes est très utile lors du nettoyage du panneau de commande. Le verrouillage permet d'empêcher toute programmation accidentelle lors du nettoyage du panneau de commande.

Exemple : pour ACTIVER le verrouillage des commandes :

Maintenez appuyée la touche **Stop/Cancel** pendant plus de 3 secondes. L'icône de verrouillage apparaît dans la fenêtre d'affichage avec 1 bip.

STOP
Cancel
Hold to lock

Exemple : pour ACTIVER/DÉSACTIVER le verrouillage des commandes :

Maintenez appuyée la touche **Stop/Cancel** pendant plus de 3 secondes. L'icône de verrouillage disparaît de la fenêtre d'affichage.

STOP
Cancel
Hold to lock

Utilisation de la touche +10 sec/+30 sec

Cette fonction permet de démarrer ou d'ajouter rapidement 10 ou 30 secondes.

Appuyez sur la touche **+10 sec/+30 sec** pour : **+10 Sec/+30 Sec**

1. Commencer la cuisson programmée.
2. Commencer la cuisson pendant 10 secondes/30 secondes à un niveau de puissance de 100%.
3. Prolongez le temps de cuisson par 10 secondes/30 secondes chaque fois que cette touche est touchée pendant la cuisson

Exemple : pour ajouter 1 minute au temps de cuisson lors d'une cuisson 100% micro-ondes :

Appuyez deux fois sur la touche **+30sec.** **+30 Sec**

REMARQUE

«Food» apparaît si une touche de démarrage rapide du cycle de cuisson ou +10 Sec/+30 Sec est appuyée pendant plus de 5 minutes après la fermeture de la porte du four à micro-ondes. Vous devez ouvrir puis refermer la porte pour effacer « Food » de l'écran.



Utilisation Manuelle

Utilisation du démarrage rapide

1 — 2 — 3

Quick Start

4 — 5 — 6

Le chauffage ou la cuisson au four à micro-ondes peut être réglé rapidement à un niveau de puissance de 100% de 1 à 6 minutes. Utilisez les touches numériques 1 à 6 pour choisir les minutes de cuisson souhaitées (cette option ne fonctionne qu'avec les touches numériques 1 à 6).

Exemple : pour chauffer rapidement pendant 2 minutes à 100% de puissance :

Utilisez les touches numériques pour les minutes souhaitées. Le four à micro-ondes démarre immédiatement.

2

Chauffage avec un niveau de puissance élevé

Exemple : pour chauffer pendant 5 minutes et 30 secondes à une puissance de 100% :

1. Utilisez les touches numériques pour entrer le temps de chauffage souhaité.

5 3 0

REMARQUE : Pour les ensembles de temps qui commencent par 1 à 6, les chiffres restants doivent être entrés dans les 2 secondes suivant la première pression sur une touche, autrement le temps de Démarrage rapide sera utilisé.

2. Appuyez sur la touche **START**.

START

Une fois terminé, une série de bips est émise.

Chauffage avec des niveaux de puissance faibles

L'utilisation du niveau de puissance le plus élevé pour chauffer les aliments ne donne pas toujours les meilleurs résultats lorsque certains types d'aliments nécessitent une cuisson plus lente, tels que rôtis, produits de boulangerie ou crèmes pâtisseries. Votre four dispose de neuf autres niveaux de puissance.

Exemple : pour chauffer pendant 4 minutes et 30 secondes à une puissance de 70% :

1. Entrez le temps de cuisson.

4 3 0

2. Appuyez une fois sur la touche Power Level pour obtenir le niveau de puissance Power PL-HI.

Power
Level

3. Appuyez quatre fois sur Power Level pour passer au niveau de puissance de 70%. PL-70 apparaît sur l'écran.

REMARQUE : Pour les ensembles de temps qui commencent par 1 à 6, les chiffres restants doivent être entrés dans les 2 secondes suivant la première pression sur une touche, autrement le temps de Démarrage rapide sera utilisé.

4. Appuyez sur la touche **START**.

START

Une fois terminé, une série de bips est émise.



Réchauffe avec plusieurs étapes de cuisson

Pour obtenir de meilleurs résultats, certaines recettes pour micro-ondes nécessitent différents niveaux de puissance ou différents temps de cuisson. Votre four à micro-ondes peut être paramétré pour passer automatiquement d'une étape à l'autre (2 étapes maximum).

Exemple : pour cuire des aliments à 80% de puissance pendant 3 minutes puis à 50% pendant 6 minutes 30 secondes :

1. Utilisez les touches numériques pour entrer le temps de chauffage pour la 1ère étape. **3 0 0**
2. Appuyez sur la touche **Power Level**. **Power Level**
3. Appuyez trois fois sur Power Level pour passer au niveau de puissance de 80%. PL-80 apparaît sur l'écran.
4. Utilisez les touches numériques pour entrer le temps de chauffage pour la 2e étape. **6 3 0**
5. Appuyez sur la touche **Power Level** (dans une seconde) pour la 2e étape. **Power Level**
6. Appuyez six fois sur Power Level pour passer au niveau de puissance de 50% pour la 2e étape. PL-50 apparaît sur l'écran.
7. Appuyez sur la touche **START**. **START**

Une fois terminé, une série de bips est émise.

REMARQUE :

« Utilisation commode » ne peut pas être définie comme l'une des cuissons multiples.

Cuisine Automatique

Ne laissez pas le four à micro-ondes sans surveillance pendant l'une des sélections de cuisson automatique.

Appuyer sur la touche	Aliment	Volume	Touche
Auto Cook x1	Bacon	1-3 tranches	1 - 3
Auto Cook x2	Entrée congelée	10 onces 20 onces	-
Auto Cook x3	Riz	1 tasse 2 tasses	-

Exemple : cuisson du Riz.

1. Appuyez 3 fois sur la touche **Auto Cook**. **Auto Cook**
2. Appuyez sur la touche **START**. **START**

Le four à micro-ondes émet un bip une fois il aurait terminé.

UTILISATION DE LA DÉCONGÉLATION AUTOMATIQUE

Trois séquences de décongélation sont pré-réglées dans le four. La fonction de décongélation automatique vous offre la meilleure méthode de décongélation pour les aliments surgelés. Le guide de cuisson vous montre quelle séquence de décongélation est recommandée pour les aliments que vous décongelez.

Pour plus de commodité, la décongélation automatique comprend un mécanisme de bip intégré qui vous rappelle de vérifier, retourner, séparer ou réorganiser les aliments afin d'obtenir les meilleurs résultats de décongélation. Trois niveaux de décongélation différents sont fournis :

1. **VIANDE**
2. **VOLAILLE**
3. **POISSON**

Poids disponible de 0,1 à 6,0 lb

Supposons vous voulez décongeler 2,0 lb de viande.

1. Appuyez sur la touche **Defrost**. **Defrost**
2. Appuyez sur la touche **START**. **START**
3. Entrez le temps de cuisson **2 0**
4. Appuyez sur la touche **START**. **START**

(Reportez-vous au tableau à la page suivante)



Utilisation Manuelle

APPUYER SUR LA TOUCHE	Catégorie	POIDS QUE VOUS POUVEZ RÉGLER (dixièmes de livre)
Defrost	Viande	0,1 à 6,0
Defrost	Volaille	0,1 à 6,0
Defrost	Poisson	0,1 à 6,0

Pop-corn

⚠ MISES EN GARDE

NE laissez PAS le four à micro-ondes sans surveillance pendant le du popcorn.

La fonction popcorn permet de préparer 3 sacs de popcorn pour micro-ondes dans des emballages industriels. Utilisez le tableau ci-dessous pour déterminer le réglage à utiliser :

Touche	Aliment
Popcorn x1	3,3 onces (par défaut)
Popcorn x2	3,0 onces
Popcorn x3	1,75 once.

Exemple : pour préparer un sac de popcorn de 1,75 once automatiquement :

- Appuyez 3 fois sur la touche **POPCORN** (reportez-vous au tableau ci-dessus). **Popcorn**
- Appuyez sur la touche **START**. **START**

Une fois terminé, une série de bips est émise.

PRÉPARATION DES LÉGUMES

Le pavé tactile rapide Veggies permet de cuisiner des légumes frais et congelés.

Touche	Aliment
Veggies x1	Frais
Veggies x2	Congelés

Supposons que vous voulez cuire des légumes congelés.

- Appuyez 2 fois sur la touche **Veggies** (reportez-vous au tableau ci-dessus). **Veggies**
- Appuyez sur la touche **START**. **START**

RÉGLAGE FAIRE FONDRE/RAMOLLIR

Le four utilise une faible puissance pour faire fondre et ramollir les articles. Consultez le tableau suivant.

Touche	Aliment	Volume	Touche
Melt/Soften x1	Faire fondre du beurre	1 bâton	1
		2 bâtons	2
Melt/Soften x2	Faire fondre le chocolat	2 onces	2
		4 onces	4
		8 onces	8
Melt/Soften x3	Ramollir la crème glacée	1 Pinte	1
		1,5 Pinte	2
Melt/Soften x4	Ramollir du fromage à la crème	3 onces	3
		8 onces	8

Supposons que vous voulez faire fondre 8 onces de chocolat.

- Appuyez 2 fois sur la touche **Melt/Soften** (reportez-vous au tableau ci-dessus). **Melt/Soften**
- Appuyez sur la touche **START**. **START**
- Entrez le temps de cuisson **8**
- Appuyez sur la touche **START**. **START**



Conseils d'utilisation de la cuisson par capteurs

Les catégories **Cuisson par Capteur** sont conçues pour détecter l'augmentation de l'humidité libérée par les aliments pendant la cuisson. Le capteur du four à micro-ondes ajuste automatiquement le temps de cuisson en fonction du type et de la quantité d'aliments. Voici les catégories d'aliments contrôlées par le capteur d'humidité :

Touche	Aliment
Sensor Cook x1	Petit déjeuner aux produits congelés (8-12 onces)
Sensor Cook x2	Viande Hachée
Sensor Cook x3	Poisson Fruits de mer
Sensor Cook x4	Poitrines de poulet

Pour obtenir de meilleurs résultats, n'utilisez pas l'une des catégories de cuisson par capteur deux fois de suite sur la même portion d'aliment. Cela peut entraîner des aliments trop cuits ou brûlés. Si des aliments semblent pas suffisamment cuits, utilisez l'une des touches Easy Set ou les touches de temps de cuisson pour augmenter le temps.

Voici quelques suggestions supplémentaires de cuisson par capteur :

Ne commencez jamais avec moins de 4 onces d'aliments.

Utilisez des récipients et des couvercles appropriés pour obtenir de meilleurs résultats.

Utilisez toujours des récipients compatibles au four à micro-ondes.

N'utilisez jamais de récipients en plastique fermés.

Ils peuvent empêcher la vapeur de s'échapper et cela induit le capteur en erreur, provoquant généralement les aliments d'être trop cuits.

Assurez-vous que l'extérieur des récipients de cuisson et la cavité du four sont secs avant d'y placer les aliments. Une humidité excessive se transformant en vapeur ne résulte pas de la cuisson des aliments peut induire le capteur en erreur.

Supposons que vous voulez préparer un Petit déjeuner aux produits congelés.

- Appuyez sur la touche **Sensor Cook**. Sensor Cook
- Appuyez sur la touche **START**. **START**

Supposons que vous voulez préparer du Poisson Fruits de mer.

- Appuyez trois fois sur la touche **Sensor Cook**. Sensor Cook
- Appuyez sur la touche **START**. **START**

Réchauffe par Capteur

La fonction de réchauffe est conçue pour détecter l'augmentation de l'humidité libérée par les aliments pendant la cuisson. Le capteur du four à micro-ondes ajuste automatiquement le temps de cuisson en fonction du type et de la quantité d'aliments.

Touche	Sélection	Volume
Sensor Reheat x1	Boisson	1 - 3 tasses
Sensor Reheat x2	Assiettes de diner	1 à 2 plats
Sensor Reheat x3	Soupe - Sauce	1 - 2 tasses
Sensor Reheat x4	Ragoût	1 à 4 portions

Remarques concernant la réchauffe par capteur :

- Pour les ragoûts, ajoutez 2 à 3 cuillères à soupe de liquide, couvrez d'un couvercle ou d'un film plastique ventilé. Remuez lorsque à l'invite de l'écran.
- Pour les aliments en conserve, videz le contenu de la boîte dans une cocotte ou un saladier. Couvrez d'un couvercle ou d'un film plastique ventilé. Laissez reposer quelques minutes avant de servir.
- Pour les assiettes, disposez les aliments sur une assiette et ajoutez du beurre ou du jus etc. couvrez d'un couvercle ou d'un film plastique ventilé. Après la réchauffe, laissez reposer quelques minutes. ;

Exemple : supposons que vous voulez réchauffer 1 tasse de boisson.

- Appuyez sur la touche **Sensor Reheat**. **Sensor Reheat**
- Appuyez sur la touche **START**. **START**
- Entrez 1. **1**
- Appuyez sur la touche **START**. **START**

Pomme de terre au four

La fonction pomme de terre au four prépare automatiquement 1 à 4 pommes de terre au four (à commencer par la température ambiante).

- Appuyez sur la touche **Potato**. Potato
- Appuyez sur la touche **START**. **START**



Fonctionnalités Pratiques

RÉFÉRENCE UTILISATEUR

Cette section donne des instructions sur l'utilisation de chaque fonction. Lisez cette section attentivement.

PRÉFÉRENCES

Le four à micro-ondes offre des réglages qui vous permettent de personnaliser le fonctionnement à votre convenance. Vous trouverez ci-dessous un tableau indiquant les différents réglages. Appuyez plusieurs fois sur la touche User Pref pour aller jusqu'à la fonction de réglage souhaitée.

Touche	Aliment
User Pref X 1	Volume
User Pref X 2	Poids
User Pref X 3	Langue
User Pref X 4	Mode Démo

RÉGLAGE DU SON À UN NIVEAU FAIBLE/ MOYEN/ÉLEVÉ/DÉSACTIVÉ

Supposons que vous voulez désactiver le volume.

1. Appuyez une fois sur la touche **User Pref.** 
2. Appuyez sur la touche **START** lorsque l'écran indique que le niveau de volume est désactivé. **START**

CHOIX DE L'UNITÉ DU POIDS LB/KG

Supposons que vous souhaitiez basculer le poids entre livre et kilogramme.

1. Appuyez deux fois sur la touche **User Pref.** 
2. Appuyez sur la touche **START.** **START**

RÉGLAGE DU MODE DE LANGUE

Supposons que vous vouliez entrer en mode Langue.

1. Appuyez trois fois sur la touche **User Pref.** 
2. Appuyez sur la touche **START.** **START**

RÉGLAGE DU MODE DÉMO

Supposons que vous souhaitez accéder au mode Démo.

1. Appuyez quatre fois sur la touche **User Pref.** 
2. Appuyez sur la touche **START.** **START**



Conseils de nettoyage

Pour de meilleures performances et pour des raisons de sécurité, gardez le four propre à l'intérieur et à l'extérieur. Veillez tout particulièrement à ce que le panneau intérieur de la porte et le cadre avant du four soient exempts de nourriture et d'accumulation de graisse.

N'utilisez jamais de poudre à récurer ou de tampons abrasifs avec le four à micro-onde. Essuyez l'intérieur et l'extérieur du four à micro-ondes avec un chiffon doux et une solution détergente douce tiède (pas chaude). Puis rincez et essuyez complètement.

Essuyez immédiatement les éclaboussures avec une serviette en papier humide, surtout après la cuisson d'aliments gras comme le poulet ou le bacon.

Suivez les instructions ci-dessous pour nettoyer et entretenir votre four à micro-ondes :

Gardez l'intérieur (cavité) du four propre. Les particules de nourriture et les liquides renversés peuvent coller aux parois du four qui risque de ne pas fonctionner efficacement.

Essuyez immédiatement les éclaboussures. Utilisez un chiffon propre et humide et un détergent doux. **N'UTILISEZ PAS** de détergents agressifs ou de nettoyeurs abrasifs.

Pour faciliter l'élimination de particules d'aliments ou de liquides cuits au four, faites chauffer 2 verres d'eau (ajoutez le jus d'un citron si vous souhaitez que le four conserve une odeur fraîche) dans un verre doseur de 4 tasses à puissance élevée pendant 5 minutes ou jusqu'à ébullition. Laissez reposer dans la cavité du four pendant 1 ou 2 minutes.

Retirez le plateau tournant en verre du four lors du nettoyage de la cavité ou le plateau du four. Pour éviter que le plateau tournant en verre ne se casse, le manipuler avec précaution et ne le rapprochez pas de l'eau tant qu'il est chaud. Lavez le plateau du plateau tournant avec un détergent doux.

Nettoyez la surface extérieure du four à micro-ondes avec un détergent doux et un chiffon propre et humide. Séchez avec un chiffon doux et propre. Pour éviter d'endommager les pièces de fonctionnement du four, ne laissez pas l'eau s'infiltrer dans les bouches ou les ouvertures d'aération.

Lavez la vitre de la porte du four avec de l'eau et un savon très doux. Nettoyez uniquement avec un chiffon propre et doux pour éviter les rayures.

Si de la vapeur s'accumule à l'intérieur ou à l'extérieur de la porte du four, l'essuyer avec un chiffon doux. La vapeur peut s'accumuler lors du fonctionnement du four dans une humidité élevée et n'indique en aucun cas une fuite de micro-ondes.

N'utilisez jamais le four à vide, cela peut endommager le tube magnétron ou le plateau en verre.



Avant d'appeler

Solutions aux problèmes courants

Guide de dépannage

Si vous rencontrez un problème insoluble, n'hésitez pas à nous appeler :

Questions ou pour appel du service client :

1-800-374-4432

Avant d'appeler un réparateur pour votre four à micro-ondes, consultez la liste ci-dessous où vous pouvez trouver des solutions faciles à certains problèmes courants.

L'écran et le four à micro-ondes ne fonctionnent pas -

Insérez correctement la fiche dans une prise mise à la terre.

Retirez la fiche de la prise, attendez 10 secondes, puis rebranchez le four à micro-ondes.

Vérifiez le disjoncteur domestique.

Branchez le four à micro-ondes dans une autre prise.

L'écran du four indique que le four fonctionne mais en fait non -

Assurez-vous que la porte du four est bien fermée.

Vérifiez si des matériaux d'emballage ou d'autres sont collés au joint de porte.

Vérifiez si la porte du four est endommagée. Contacter le service client si la porte est cabossée.

Appuyez deux fois sur la touche **STOP** et essayez de rentrer les instructions de cuisson.

Branchez le four à micro-ondes dans une autre prise.

Coupure de courant avant la fin du temps de cuisson -

En cas de coupure de courant, retirez la fiche de la prise, attendez 10 secondes, puis rebranchez le four à micro-ondes. En cas de panne de courant, l'indicateur de temps sur l'écran indique **00:00**.

Réinitialisez l'horloge et toutes les instructions de cuisson.

Vérifiez le disjoncteur domestique.

Appuyez deux fois sur la touche **STOP** et essayez de rentrer les instructions de cuisson.

Branchez le four à micro-ondes dans une autre prise.

La cuisson des aliments est trop lente -

Assurez-vous que le four est branché sur un circuit individuel de 20 ampères. L'utilisation d'un autre appareil sur le même circuit peut provoquer une chute de tension.

Production d'étincelles ou d'arcs électriques -

Retirez tous les ustensiles métalliques, ustensiles de cuisine ou attaches métalliques de la cavité du four.

La platine fait des bruits ou se coince -

Nettoyez le plateau tournant, l'anneau rotatif et le fond de la cavité du four.

Assurez-vous que le plateau tournant et l'anneau rotatif sont correctement positionnés.

L'utilisation du four à micro-ondes provoque des interférences télé ou radio -

Ceci ressemble aux interférences causées par d'autres petits appareils, tels que sèche-cheveux. Éloignez votre four à micro-ondes des autres appareils.

Remarque : Si le four est réglé pour une cuisson supérieure à 30 minutes à un niveau de puissance de 100%, il change automatiquement le niveau de puissance à 80% après 30 minutes pour éviter de trop cuire.

Caractéristiques



Ligne tension :	Monophasé 120 V, 60 Hz, CA uniquement
Puissance nominale d'entrée :	1500W
Puissance nominale de sortie* :	1100W
Fréquence :	2450 MHz
Dimensions extérieures (y compris la poignée) :	24,4 x 19,8 x 13,5 po
Dimensions de la cavité :	19,1 x 17,8 x 11,2 po
Capacité du four à micro-ondes *** :	2,2 Cu.Ft.
Uniformité de cuisson :	Plateau tournant
Poids :	Environ (net) 42,90 livres, (brut) 48,30 livres
Lumière du four :	1*LED de 1,5 W

- * La méthode normalisée de la Commission électrotechnique internationale pour la mesure de la puissance de sortie. Cette méthode d'essai est largement reconnue.
- ** Il s'agit de la classification des équipements ISM (industriels, scientifiques et médicaux) décrite dans la norme internationale CISPR11.
- ** La capacité interne est calculée en mesurant la largeur, la profondeur et la hauteur maximales. La capacité réelle pour contenir les aliments est moindre.

Conforme aux normes fixées par :

FCC - Commission fédérale des communications autorisée.

DHHS - Conforme à la règle du ministère de la Santé et des Services sociaux (DHHS), CFR, Titre 21, Chapitre I, Sous-chapitre J.



- Ce symbole sur la plaque signalétique signifie que le produit est répertorié par Underwriters Laboratories, Inc.



- Ce symbole sur la plaque signalétique signifie que le produit est répertorié par Underwriters Laboratories, Inc. pour une utilisation aux États-Unis ou au Canada.

Informations sur la garantie des appareils compacts



Votre appareil est couvert par une **garantie limitée d'un an**. Pendant un an à compter de la date d'achat initial, Electrolux se charge des frais, sauf comme indiqué ci-dessous, associés au remplacement de toute pièce de cet appareil qui s'avère défectueuse à cause d'un vice de matériaux ou de main d'œuvre lorsque cet appareil est installé, utilisé et entretenu conformément aux instructions fournies.

Exclusions Cette garantie ne couvre pas les éléments suivants :

1. Produits dont les numéros de série d'origine ont été supprimés, modifiés ou ne peuvent pas être facilement déterminés.
2. Produit qui a été transféré de son propriétaire d'origine à une autre partie ou transféré en dehors des États-Unis ou du Canada.
3. De la rouille à l'intérieur ou à l'extérieur de l'unité.
4. Les produits achetés «tels quels» ne sont pas couverts par cette garantie.
5. Perte d'aliments due à une panne du réfrigérateur ou du congélateur.
6. Produits utilisés dans un cadre commercial.
7. Les appels de service qui n'impliquent pas de dysfonctionnement ou de défauts de matériaux ou de fabrication, ou pour les appareils non destinés à un usage domestique ordinaire ou utilisés autrement que conformément aux instructions fournies.
8. Les appels de service pour corriger l'installation de votre appareil ou pour vous expliquer comment utiliser votre appareil.
9. Les frais pour rendre l'appareil accessible pour l'entretien, tels que le retrait des garnitures, armoires, étagères, etc., qui ne font pas partie de l'appareil lorsqu'il est expédié de l'usine.
10. Les appels de service pour réparer ou remplacer les ampoules, les filtres à air, les filtres à eau, les autres consommables, les boutons, les poignées ou d'autres pièces consommables de l'appareil.
11. Suppléments, y compris, mais sans s'y limiter, les appels de service après les heures, les week-ends ou les jours fériés, les péages, les frais de voyage en ferry ou les frais de kilométrage pour les appels de service dans des régions éloignées, y compris l'État de l'Alaska.
12. Les dommages à la finition de l'appareil ou au logo encourus lors de l'installation, y compris, mais sans s'y limiter, les planchers, les armoires, les murs, etc.
13. Les dommages causés par : les services fournis par des sociétés de services non autorisées ; l'utilisation de pièces autres que les pièces d'origine Electrolux ou des pièces obtenues auprès de personnes autres que des sociétés de service agréées ; ou des causes externes telles que abus, mauvaise utilisation, alimentation électrique inadéquate, accidents, incendies ou catastrophes naturelles.
14. Les frais de main-d'œuvre après quatre-vingt-dix (90) jours à compter de la date d'achat initial dus à la réparation ou le remplacement du produit, comme prévu aux présentes pour les appareils ménagers.

EXCLUSION DE GARANTIES IMPLICITES ; LIMITATION DES RECOURS

LE SEUL ET EXCLUSIF RECOURS DU CLIENT DANS LE CADRE DE LA PRÉSENTE GARANTIE LIMITÉE CONSISTE EN LA RÉPARATION OU LE REMPLACEMENT DU PRODUIT COMME PRÉVU ICI. LES RÉCLAMATIONS BASÉES SUR DES GARANTIES IMPLICITES, Y COMPRIS LES GARANTIES DE QUALITÉ MARCHANDE OU D'ADÉQUATION À UN USAGE PARTICULIER, SONT LIMITÉES À UN AN OU À LA PÉRIODE LA PLUS COURTE AUTORISÉE PAR LA LOI, MAIS PAS AU-DELÀ D'UN AN. ELECTROLUX NE SERA PAS RESPONSABLE DES DOMMAGES INDIRECTS OU ACCESSOIRES TELS QUE LES DOMMAGES ET FRAIS ACCESSOIRES RÉSULTANT DE TOUTE VIOLATION DE CETTE GARANTIE ÉCRITE LIMITÉE OU DE TOUTE GARANTIE IMPLICITE. CERTAINS ÉTATS ET PROVINCES N'AUTORISENT PAS L'EXCLUSION OU LA LIMITATION DES DOMMAGES INDIRECTS OU INDIRECTS, OU LES LIMITATIONS SUR LA DURÉE DES GARANTIES IMPLICITES, CES LIMITATIONS OU EXCLUSIONS PEUVENT NE PAS S'APPLIQUER À VOUS. CETTE GARANTIE ÉCRITE VOUS DONNE DES DROITS JURIDIQUES SPÉCIFIQUES. VOUS POUVEZ ÉGALEMENT AVOIR D'AUTRES DROITS QUI VARIENT D'UN ÉTAT À L'AUTRE.

Si vous avez besoin de service Conservez votre reçu, bon de livraison ou tout autre enregistrement de paiement approprié pour établir la période de garantie si une réparation est requise. Si le service est effectué, il est dans votre intérêt d'obtenir et de conserver tous les reçus. Le service sous cette garantie doit être obtenu en contactant Electrolux aux adresses ou numéros de téléphone ci-dessous.

Cette garantie ne s'applique qu'aux États-Unis et au Canada. Aux États-Unis, votre appareil est garanti par Electrolux Major Appliances North America, une division d'Electrolux Home Products, Inc. Au Canada, votre appareil est garanti par Electrolux Canada Corp. Electrolux n'autorise personne à modifier ou à ajouter à toute obligation en vertu de cette garantie. Les obligations de service et de pièces sous cette garantie doivent être exécutées par Electrolux ou une société de services agréée. Caractéristiques ou spécifications du produit telles que décrites.

États-Unis
1.800.374.4432
Electrolux Home Products, Inc.,
10200 David Taylor Drive
Charlotte, NC 28262



Canada
1.800.265.8352
Electrolux Canada Corp.
5855 Terry Fox Way
Mississauga, Ontario, Canada
LSV 3E4