

# FRIGIDAIRE

Tout sur l'

# Utilisation et l'entretien

de votre

# Conditionneur d'air portable

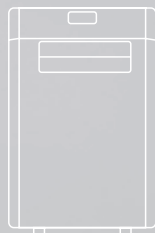

## SOMMAIRE

Consignes de sécurité importantes .....	2-3	Fonctions du Climatiseur .....	8
Product Registration .....	4	Instructions de Fonctionnement .....	9-11
Sons Normaux .....	4	Entretien et Nettoyage .....	11
Description de l'Unité.....	5	Avant d'Appeler .....	12
Accessoires Inclus .....	5	Garantie limité d'appareil principale .....	13
Instructions d'Installatio.....	6-7		

# Consignes de Sécurité Importantes

## REMARQUE:

Le présent MANUEL D'UTILISATION ET D'ENTRETIEN fournit des instructions de fonctionnement spécifiques à votre modèle. Utilisez le conditionneur d'air de pièce uniquement comme indiqué dans ce manuel. Ces instructions n'ont pas pour but de couvrir toutes les conditions et situations possibles. Vous devez faire preuve de bon sens et de prudence lorsque vous installez, utilisez et entretenez tout appareil.

## REMARQUE:

Le cordon d'alimentation avec le climatiseur contient un dispositif de détection de courant conçu pour réduire le risque de feu. Veuillez vous reporter à la section "Fonctionnement du Dispositif de Courant" pour de plus amples informations. Si le cordon d'alimentation est endommagé, il ne peut pas être réparé et doit être remplacé avec un cordon du fabricant du produit.

## AVERISSEMENT

Évitez les risques d'incendie et d'électrocution. N'utilisez pas de rallonge ni d'adaptateur. Ne retirez pas de broche du cordon d'alimentation.

### Prise murale avec mise à la terre

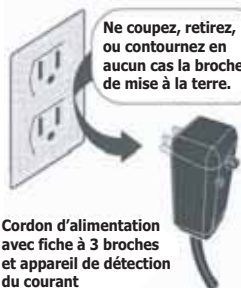

Cordon d'alimentation avec fiche à 3 broches et appareil de détection du courant

## AVERISSEMENT

### Pour Votre Sécurité

Ne stockez ni n'utilisez d'essence ou d'autres vapeurs et liquides inflammables à proximité de cet appareil ou de tout autre appareil. Lisez les étiquettes des produits concernant l'inflammabilité, ainsi que les autres mises en garde.

## AVERISSEMENT

### Pour éviter les Accidents

Pour réduire le risque d'incendie, d'électrocution ou de blessure corporelle lorsque vous utilisez le climatiseur, prenez les précautions de base suivantes:

- Assurez-vous que l'alimentation électrique est adéquate pour le modèle que vous avez choisi. Ces informations sont disponibles sur la plaque du numéro de série, qui se trouve sur le côté du boîtier.
- Si le climatiseur doit être installé sur une fenêtre, il est conseillé de laver au préalable les deux côtés des vitres.
- Assurez-vous que le climatiseur a été correctement et solidement installé conformément aux instructions d'installation fournies avec ce manuel. Conservez ce manuel pour une éventuelle utilisation future: retrait ou réinstallation de l'appareil.

## AVERISSEMENT

### Informations Électriques

Les caractéristiques électriques complètes de votre nouveau conditionneur d'air portable sont indiquées sur la plaque du numéro de série. Reportez-vous à ces caractéristiques lorsque vous vérifiez les exigences électriques.

- Vérifiez que le climatiseur est correctement mis à la terre. Pour réduire les risques d'électrocution et d'incendie, la mise à la terre correcte est primordiale. Le cordon d'alimentation est équipé d'une prise de terre à trois broches pour assurer la protection contre les risques d'électrocution.
- Votre climatiseur doit être utilisé avec une prise murale correctement reliée à la terre. Si la prise murale que vous comptez utiliser n'est pas correctement reliée à la terre ou protégée par un fusible temporisé ou un disjoncteur, demandez à un électricien qualifié d'installer la prise murale correcte.
- N'utilisez pas le climatiseur en laissant le capot externe en place. Ceci risquerait de provoquer des dommages mécaniques à l'intérieur du climatiseur.
- **N'utilisez pas de rallonge ni d'adaptateur.**

## CONSIGNES DE SECURITE

### ⚠ DANGER! Éviter les blessures graves et la mort

- Ce climatiseur ne contient pas de pièces réparables par l'utilisateur. Appelez toujours du personnel de service licencié Electrolux pour les réparations.
- N'insérez et ne placez pas les doigts ou des objets dans la zone d'évacuation d'air de l'unité.
- Ne démarrez et n'arrêtez pas le climatiseur en débranchant le cordon d'alimentation ou en éteignant l'alimentation dans la boîte électrique.
- Ne coupez pas et n'endommagez pas le cordon d'alimentation.
- Si le cordon d'alimentation est endommagé, il doit être remplacé par un personnel de service licencié Electrolux.
- Dans le cas d'un dysfonctionnement (étincelles, odeur de brûlé, etc.) arrêtez immédiatement le fonctionnement, débranchez le cordon d'alimentation et appelez un personnel de service licencié Electrolux.
- Ne manipulez pas les climatiseurs avec des mains mouillées.
- Ne tirez pas sur le cordon d'alimentation.
- Ne buvez pas l'eau drainée depuis les climatiseurs.

## CONSIGNES DE SECURITE

### ATTENTION! Évitez les blessures et d'endommager l'unité ou d'autres propriétés

- Prévoyez une ventilation occasionnelle pendant l'utilisation. Ne dirigez pas le flux d'air vers les cheminées ou d'autres sources de chaleur car ceci peut faire vaciller les flammes ou fonctionner les unités excessivement.
- Ne grimpez pas sur de l'unité ou ne placez pas d'objets dessus.
- Ne suspendez pas d'objets à l'unité.
- Ne placez pas de conteneur des liquides sur l'unité.
- Éteignez le climatiseur à la source d'alimentation lorsque vous n'allez pas l'utiliser pendant une longue période.
- Vérifiez régulièrement que l'état des accessoires d'installation de l'unité ne comporte pas de dommages.
- N'appliquez pas de pression importante sur les ailettes de radiateur de l'unité.
- Utilisez l'unité avec les filtres à air en place.
- Ne bloquez et ne couvrez pas la grille d'entrée, la zone de dégagement et les ports de sortie.
- Assurez-vous que tout équipement électrique/électronique est à au moins un mètre de distance de l'unité.
- N'utilisez et ne stockez pas de gaz inflammables à proximité de l'unité.

## LISEZ CETTE SECTION AVANT DE TENTER D'UTILISER LE CLIMATISEUR.

L'unité doit être maintenue droite pendant une heure avant le fonctionnement.

## Fonctionnement de l'Appareil Actuel

Branchez et appuyez sur RESET

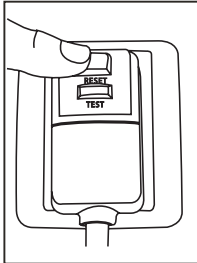

Le cordon d'alimentation contient un dispositif de courant qui détecte la détérioration du cordon d'alimentation. Pour tester votre cordon d'alimentation procédez comme suit:

1. Branchez le Climatiseur.
2. Le cordon d'alimentation aura DEUX boutons sur la tête de prise. Appuyez sur le bouton TEST. Vous noterez un clic tandis que le bouton RESET sort.
3. Appuyez sur le bouton RESET. Vous noterez encore une fois un clic tandis que le bouton s'enclenche.
4. Le cordon d'alimentation fournit maintenant de l'électricité à l'unité.

### REMARQUE:

- N'utilisez pas ce dispositif pour mettre sous/hors tension l'unité.
- Assurez-vous toujours que le bouton RESET est enfoncé pour un fonctionnement correct.
- Le cordon d'alimentation doit être remplacé s'il échoue à réinitialiser lorsque ou bien le bouton TEST est poussé, ou qu'il ne pas être réinitialisé. Un nouveau cordon est disponible chez le fabricant du produit.
- Si le cordon d'alimentation a été endommagé, il NE PEUT PAS être réparé. Il DOIT être remplacé par un nouveau disponible chez le fabricant du produit.

# Enregistrement du produit et sons normaux

## Enregistrement du produit

### Notez votre modèle et vos numéros de série

Enregistrez dans l'espace qui se trouve en dessous du modèle et des numéros de série. Sur tous les modèles, la plaque du numéro de série est située sur le côté du boîtier.

Numéro de modèle \_\_\_\_\_

Numéro de série \_\_\_\_\_

### Enregistrez votre produit

La CARTE D'ENREGISTREMENT DU PRODUIT auto-adressée doit être remplie entièrement, signée et retournée à Frigidaire Company.

## Sons normaux

### Son de Vent

À l'avant de l'appareil, il est possible que vous entendiez un bruit de vent provoqué par l'air déplacé par le ventilateur.

### Son Aigu

Les compresseurs haute performance d'aujourd'hui peuvent émettre un son aigu pendant le cycle de refroidissement.

### Gargouillements/Sifflements

Peuvent être dus au frigorigène passant par le système d'évaporation pendant le fonctionnement normal.

### Vibration

L'appareil peut vibrer et faire du bruit si le sol est inégal.

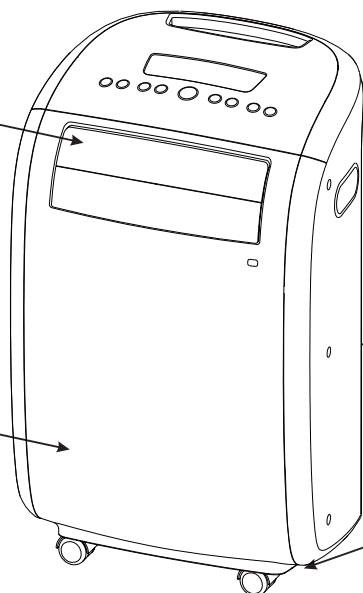

# Description de l'Unité et Accessoires Inclus

## Description de l'Unité

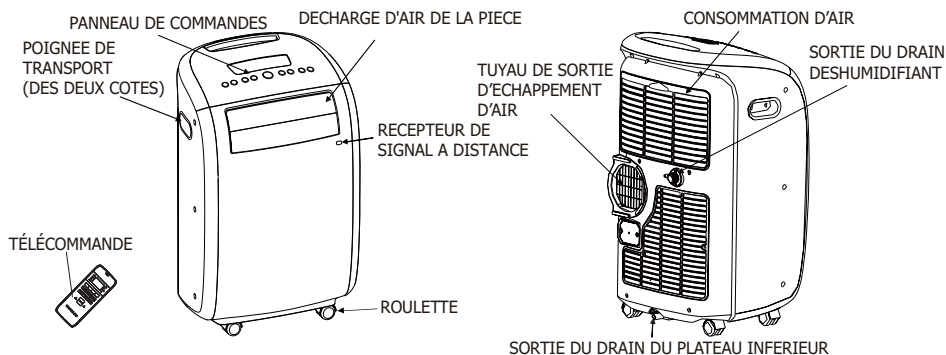

Fig. 1

## Accessoires Inclus











PARTIES:	NOM DES PARTIES:	QUANTITE:
	Tuyau d'échappement	1 pc
	Adaptateur d'échappement A	1 pc
	Adaptateur d'échappement B	1 pc
	Kit de Fenêtre Coulissante	1 jeu
	Joint en mousse	3 pcs
	Télécommande	1 pc
	Batterie (Pour télécommande)	2 pcs
	Vis 12.7mm	4 pcs
	Vis 19mm	2 pcs
	Vis à tête hexagonale de 12.7mm de long	2 pcs
	verrou à guillotine	1 pc

Fig. 2

- Vérifiez que tous les accessoires sont inclus dans le paquet et veuillez vous référer aux instructions d'installation pour leur utilisation.

# Instructions d'installation

## Instructions d'installation

### EXHAUSTING HOT AIR

En mode REFROIDISSEMENT l'appareil doit être placé à côté d'une fenêtre ou d'une ouverture de façon à ce que l'air chaud qui s'échappe puisse être conduit vers l'extérieur.

D'abord posez l'unité sur un sol plan et vérifiez qu'il y a au moins 30.5cm de place libre autour de l'unité, et qu'elle n'est pas proche d'une source d'alimentation à circuit de sortie simple.

1. Élargissez un côté du tuyau (Fig. 3) et vissez le tuyau à l'adaptateur A (Fig. 4).
2. Élargissez l'autre côté du tuyau et vissez le à l'adaptateur B (Fig. 5).
3. Glissez l'assemblage sur l'unité (Fig. 6).
4. Collez l'adaptateur B sur le kit du glisseur de la fenêtre et fermez. (Fig. 7 et 8)

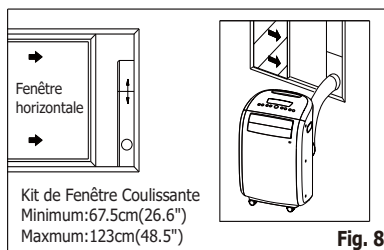
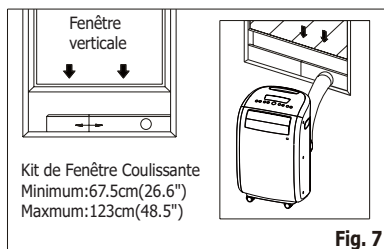
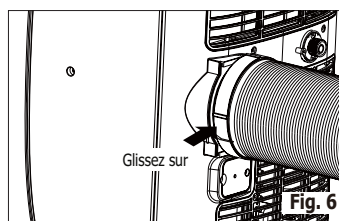
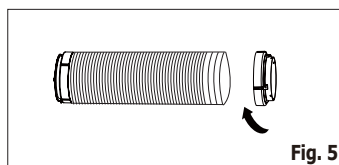
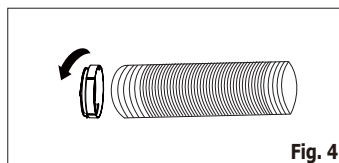
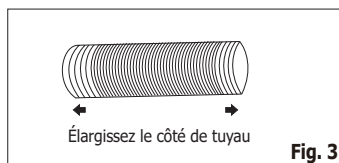

Le tuyau peut être allongé à partir de sa taille initiale de 38.1cm jusqu'à 139.7cm, mais il est mieux de conserver la longueur au minimum demandé. Assurez-vous également que le tuyau n'ait aucune pliure importante ou d'affaissement. (Fig. 9)

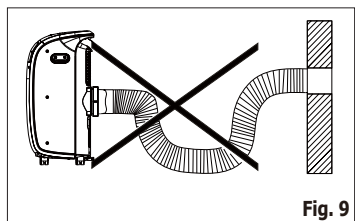

## Instructions d'installation (suite)

### Installation dans la fenêtre à châssis à double accrochage

1. Coupez les joints en mousse (type adhésif) d'une longueur correcte et attachez-les à la fenêtre et au rebord. (Fig. 10)
2. Ouvrez les châssis de la fenêtre et placez le kit de glissière de la fenêtre sur le rebord de la fenêtre (Fig. 11). Attachez le kit de glissière de la fenêtre au rebord de la fenêtre. Ajustez la longueur du kit de glissière de la fenêtre selon la largeur de la fenêtre. Vissez les deux vis sur le kit de coulissement de fenêtre. Voir la Fig.11. Coupez le kit de glissière de la fenêtre réglable si la largeur de la fenêtre est moins 67.5cm (Fig. 12).
3. Fermez les châssis de la fenêtre soigneusement contre placez le kit de glissière de la fenêtre. (Fig. 13)
4. Enfoncez deux vis 12.7mm pour fixer le kit de coulissement de fenêtre à la guillotine de fenêtre. (FIG. 13)
5. Fixez le kit de coulissement de fenêtre au rebord de fenêtre (FIG. 13):  
A: Pour les fenêtres en bois : utilisez les vis 19mm pour sécuriser.  
B: Pour les fenêtres à revêtement en vinyle: utilisez les 12.7mm vis à tête hexagonale pour sécuriser.
6. Pour sécuriser la guillotine inférieure en place, attachez le verrou de guillotine d'angle droit avec la vis de 12.7mm (1/2") comme illustré (FIG. 14).
7. Coupez le joint en mousse d'une longueur appropriée et fermez l'espace ouvert entre le châssis de la fenêtre au dessus et le châssis de la fenêtre au dessous, comme indiqué sur Fig.15.

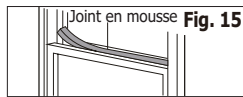
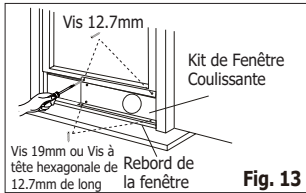
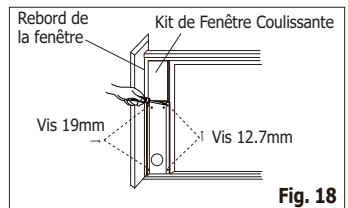
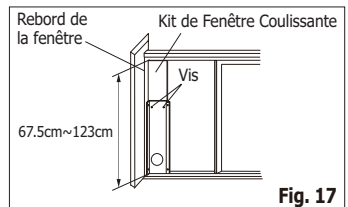
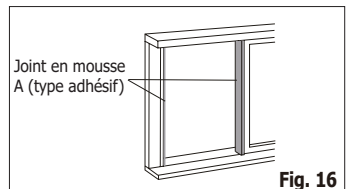
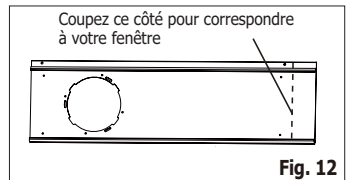
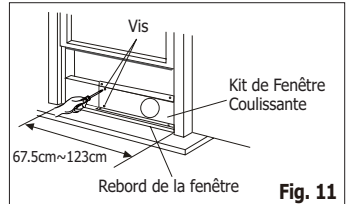
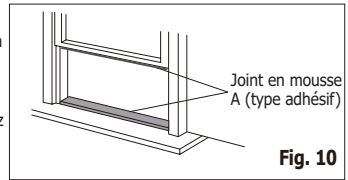

### Installation dans la fenêtre glissante à châssis

1. Coupez les joints en mousse (type adhésif) d'une longueur correcte et attachez-les au cadre de la fenêtre. Voir Fig.16.
2. Ouvrez les châssis de la fenêtre et placez le kit de glissière de la fenêtre sur le rebord de la fenêtre. Voir Fig.17. Attachez le kit de glissière de la fenêtre au rebord de la fenêtre. Ajustez la longueur du kit de glissière de la fenêtre selon la largeur de la fenêtre. Vissez les deux vis sur le kit de coulissement de fenêtre. Voir la Fig.17. Coupez le kit de glissière de la fenêtre réglable si la hauteur de la fenêtre est moins 67.5cm (Fig. 12).
3. Fermez le châssis glissant soigneusement contre placez le kit de glissière de la fenêtre. (Fig. 18)
4. Enfoncez deux vis 12.7mm pour fixer le kit de coulissement de fenêtre à la guillotine de fenêtre. (FIG. 18)
5. Enfoncez deux vis 19mm pour fixer le kit de coulissement de fenêtre à la rebord de la fenêtre. (FIG. 18)
6. Coupez le joint en mousse d'une longueur appropriée et fermez l'espace ouvert entre le châssis glissant et le châssis de la fenêtre au dessous, comme indiqué sur Fig. 19.
7. Pour sécuriser la châssis coulissant en place, fixez le verrou de châssis d'angle droit avec un vis de 12.7mm (1/2") comme illustré .(Fig.20)

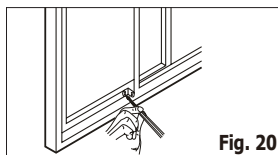
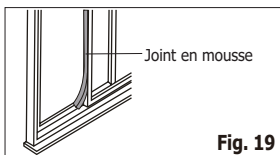

# Fonctions du Climatiseur

## Fonctions du Climatiseur

### PANNEAU DE COMMANDES AFFICHE LA TEMPÉRATURE/L'HEURE

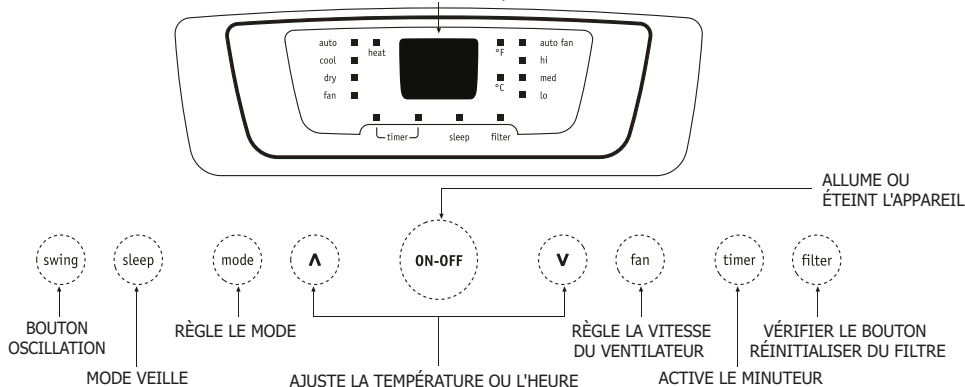

Fig. 21

### TÉLÉCOMMANDE

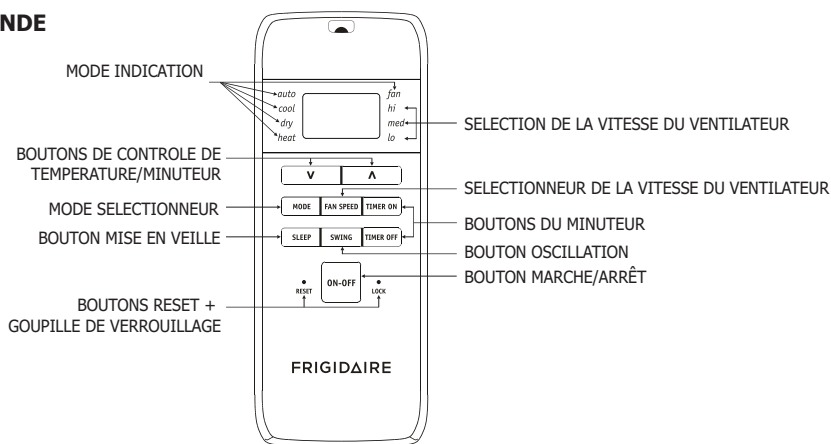

Fig. 22

#### Taille des piles: AAA

**Avertissement:** 1. Ne mélangez pas les piles neuves avec des piles usagées. Ne mélangez pas des piles alcalines, standard (carbone-zinc), ou rechargeables (nickel-cadmium).

2. Cet appareil est conforme à la partie 15 des règles FCC. L'opération est soumise aux deux conditions suivantes: (1) Cet appareil ne doit pas provoquer d'interférences néfastes, et (2) cet appareil doit accepter toutes les interférences reçues, y compris celles pouvant provoquer un fonctionnement indésirable.

### REMARQUE

Le bouton RESET est enclenché quand vous souhaitez revenir aux réglages d'usine initiaux. Le bouton VERROUILLAGE est enclenché pour verrouiller le clavier numérique afin que les réglages ne puissent être changés. Le symbole d'une clef apparaîtra sur l'écran du contrôle à distance, appuyez sur le bouton VERROUILLAGE de nouveau pour libérer. Utilisez une petite épingle pour enclencher ces boutons.



# Instructions de fonctionnement

## Instructions de fonctionnement

### REMARQUE

Les instructions suivantes représentent le Panneau de Commandes, les mêmes instructions peuvent être utilisées pour la Télécommande.

### MODE DE REFROIDISSEMENT:

**Dans ce mode le tuyau de l'adaptateur d'échappement DOIT être utilisé.**

1. Appuyez sur le bouton MODE jusqu'à ce que l'indicateur "Refroidissement" s'allume.
2. Appuyez sur " **V** **Λ** " boutons de température pour les réglages souhaités.
3. Appuyez sur le bouton VENTILATEUR pour la vitesse de ventilateur souhaitée.

### MODE DE CHAUFFAGE: (sur certains modèles)

**Dans ce mode il ne vous faut pas utiliser le tuyau d'adaptateur d'échappement.**

1. Appuyez sur le bouton MODE jusqu'à ce que l'indicateur "Chauffage" s'allume.
2. Appuyez sur " **V** **Λ** " boutons de température pour le réglage de chauffage souhaité.

### MODE SECHER:

**Dans ce mode il ne vous faut pas utiliser le tuyau d'adaptateur d'échappement, MAIS l'eau collectée doit être évacuée. Voir Section Drainage.**

1. Appuyez sur le bouton MODE jusqu'à ce que l'indicateur "Secher" s'allume.
2. Le ventilateur fonctionnera à une basse vitesse et l'écran montrera la température de la pièce.
3. Laissez les portes et les fenêtres fermées pour un meilleur effet.

### MODE AUTO:

**Dans ce mode ayez toujours le tuyau d'échappement attaché.**

Quand vous fixez la climatisation d'air en mode AUTO, ceci choisira automatiquement le refroidissement, le chauffage (inapplicable pour les modèles avec refroidissement seul), ou le fonctionnement de ventilateur seul dépendant de la température que vous avez choisi et celle de la pièce. La climatisation d'air régulera automatiquement la température de la pièce autour du point de la température fixé par vous-même. Sous le mode AUTO vous ne pouvez pas sélectionner la vitesse du ventilateur.

### MODE VENTILATEUR:

**Dans ce mode il ne vous faut pas utiliser le tuyau d'échappement ou de drainage. Toutefois si vous avez besoin d'enlever de la pièce un air vicié ou enfumé, raccordez les accessoires de canalisation comme c'est décrit dans la section "EVACUATION D'AIR CHAUD".**

1. Appuyez sur le bouton MODE jusqu'à ce que l'indicateur "Ventilateur" s'allume.
2. Appuyez sur le bouton VENTILATEUR pour choisir la vitesse souhaitée du ventilateur.
3. Le ventilateur fonctionnera à la vitesse sélectionnée et l'écran montrera la température de la pièce.

### FONCTIONNEMENT MINUTEUR:

Vous pouvez fixer les deux le délai d'arrêt et le délai de début quand l'unité est dans la position MARCHE ou ARRÊT. Quand l'unité est dans la position MARCHE, appuyez d'abord sur le bouton TIMER pour aller au réglage du délai d'arrêt, alors la lumière "minuteur en arrêt" s'allumera, tapez ou tenez appuyée la flèche HAUT ( **Λ** ) ou la flèche de réglage BAS ( **V** ) pour changer le minuteur du délai d'arrêt par incréments de 0,5 heure, jusqu'à 10 heures, ensuite par incréments de 1 heure jusqu'à 24 heures. Ensuite appuyez sur le bouton MINUTEUR pour confirmer le réglage (le contrôle confirmera le réglage automatiquement après 5 secondes) et allez au réglage du délai de début. Utilisez le même procédé que ci-dessus pour fixer le temps du délai de début. Si vous n'avez pas besoin de fixer le délai de début, appuyez sur le bouton MINUTEUR encore une fois pour sortir. 5 secondes après le contrôle reviendra automatiquement vers l'écran de température précédent. Si vous souhaitez vérifier le temps restant appuyez sur le bouton TIMER Le mode de démarrage de la programmation sélectionne automatiquement le mode, la température et la vitesse de ventilateur les mêmes que pour le dernier fonctionnement que vous avez fixé. Quand l'unité est dans la position ARRÊT, appuyez sur le bouton TIMER mènera d'abord dans le réglage du délai de début, ensuite la lumière "minuteur en marche" s'allumera, fixez le temps du délai de début et du délai d'arrêt de la même façon que ci-dessus. Pour annuler le réglage du minuteur, tapez simplement le bouton ( **Λ** ) ou ( **V** ) pour changer le temps à 0.0.

### FONCTIONNEMENT EN VEILLE:

Avec ce mode, la température définie augmente de 1 °C 30 minutes après que vous sélectionnez le mode. La température augmente ensuite encore de 1 °C après 30 minutes. Cette nouvelle température est ensuite maintenue pendant 7 heures avant de revenir à la température sélectionnée initialement. Ceci met fin au mode de "Veille", et l'appareil continue à fonctionner comme programmé à l'origine. Le programme mode "Veille" peut être annulé à tout moment pendant le fonctionnement en appuyant une seconde fois sur le bouton "Veille".

**Remarque:** Cette caractéristique n'est pas disponible sous les modes VENTILATEUR ou SECHER.

# Instructions de fonctionnement

## Instructions de fonctionnement (suite)

### FONCTIONNEMENT DU PIVOTEMENT:

Quand vous allumez l'unité, le volet tournera et s'arrêtera à un certain angle. Vous pouvez appuyer sur le bouton SWING pour laisser le volet tourner automatiquement. Appuyez sur le bouton SWING de nouveau quand vous souhaitez arrêter le volet à un angle souhaité.

### FONCTION DE VÉRIFICATION DU FILTRE:

Cette fonction est un rappel de nettoyage du filtre à air (Voir la section Entretien et Nettoyage) pour maximiser le fonctionnement. Le voyant au dessus du bouton "Filtre" s'allumera après 250 heures de fonctionnement. Pour réinitialiser la fonction après le nettoyage du filtre, appuyez sur le bouton de "Réinitialisation du Filtre", et le voyant s'éteint.

### CODE DE PANNE:



Si l'écran affiche "EA", un capteur de température ambiante a échoué. Contactez votre Centre de Service Frigidaire Agréé.



Si l'écran affiche "ES", le capteur de la température de l'évaporateur a échoué. Contactez votre Centre de Service Frigidaire Agréé.



Si l'écran affiche "E4", la communication du panneau d'écran a échoué. Contactez votre Centre de Service Frigidaire Agréé.



Si l'écran affiche "P1", le plateau supérieur est plein. Déplacez l'unité avec précautions vers un endroit de vidange, enlevez la prise d'évacuation supérieure et laissez l'eau s'écouler. Redémarrez la machine jusqu'à ce que le symbole "P1" disparaisse. Si l'erreur persiste contactez le centre de service.

### DRAINAGE:

Durant le mode de déshumidification, vous aurez besoin d'un tuyau de jardin (vendu séparément) pour purger les eaux condensées de l'unité.

Retirez le bouchon de caoutchouc du connecteur de tuyau, puis vissez un tuyau de jardin au connecteur comme illustré sur la fig 23.

Le tuyau peut alors:

- A. Se décharger dans une purge plus basse que l'unité.
- B. Être connecté à une pompe de récupération des eaux condensées (vendue séparément).

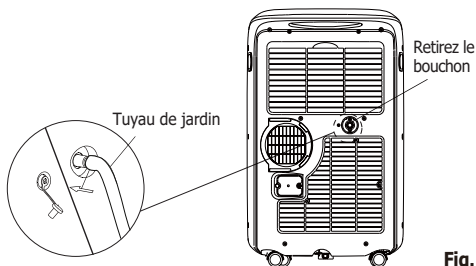

Fig. 23

## Instructions de Fonctionnement

(suite)

### CE QUE VOUS DEVEZ ÉGALEMENT SAVOIR

Maintenant que vous maîtrisez les procédures de fonctionnement, voici quelques fonctions supplémentaires auxquelles il convient de vous familiariser.

- Le circuit de "Refroidissement" compte automatiquement un délai de 3 minutes avant de démarrer si l'appareil a été éteint et rallumé trop vite. Ceci permet d'éviter une surchauffe du compresseur et le déclenchement du disjoncteur. Le ventilateur continuera à fonctionner pendant ce temps.
- Le contrôle maintiendra toutes les températures définies à 1 °C entre 17 °C et 30 °C (62 °F et 86 °F).
- Le contrôle peut afficher la température en degrés Fahrenheit ou en degrés Celsius. Pour convertir de l'un à l'autre et vice versa, appuyez et tenez appuyé les boutons "TEMPERATURE" Haut (▲) et Bas (▼) ensemble pendant 3 secondes.
- Il y a un délai de 2 secondes pour l'arrêt du compresseur lorsque vous sélectionnez la VENTILATION UNIQUEMENT/CHAUFFAGE. Ceci permet de couvrir la possibilité de cycle pour sélectionner un autre mode.
- Après une panne de courant, l'appareil mémorise le dernier réglage et retournera l'appareil à ce réglage une fois l'alimentation restaurée

## ENTRETIEN ET NETTOYAGE

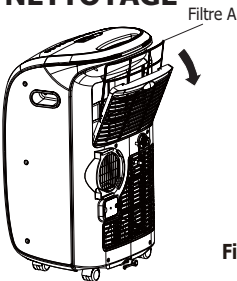

Fig. 24

Nettoyez votre climatiseur occasionnellement pour le garder en bon état.

**Assurez-vous de débrancher l'appareil avant de le nettoyer, afin d'éviter les risques d'électrocution et d'incendie.**

### Nettoyage du filtre à air

- Cette unité a deux filtres, ce sont les filtres A et B. Saisissez la patte du panneau supérieur et retirez le filtre A derrière la grille du panneau arrière (Fig.24). Déplacez le filtre inférieur B en desserrant les vis. Démontez la grille de l'entrée d'air, ensuite déplacez le filtre à air comme c'est indiqué sur les Fig.25 & 26.
- Lavez le filtre en utilisant du "liquide pour vaisselle et de l'eau chaude. Rincez soigneusement le filtre. Secouez doucement l'excès d'eau du filtre. Assurez-vous que le filtre est bien sec avant de le replacer.
- Ou au lieu de le laver, vous pouvez aspirer le filtre.

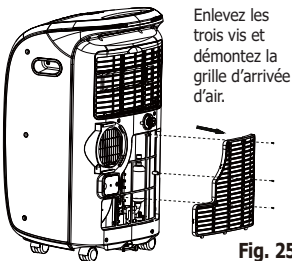

Enlevez les trois vis et démontez la grille d'arrivée d'air.

Fig. 25

### Nettoyage du boîtier

- Assurez-vous d'avoir débranché le climatiseur afin d'éviter les risques d'électrocution et d'incendie. Le boîtier et la face avant doivent être dépoussiérés avec un chiffon non huileux ou nettoyés à l'aide d'un chiffon imprégné d'une solution d'eau chaude additionnée de liquide pour vaisselle doux. Rincez soigneusement et essuyez pour sécher.
- N'utilisez jamais de nettoyeurs agressifs, de cire ou de produit à polir sur la face avant du boîtier.
- Essorez l'excès d'eau du chiffon avant d'essuyer autour des boutons. L'excès d'eau dans ou autour des boutons risque d'endommager le climatiseur.

### Rangement Pendant l'Hiver

Si vous comptez ranger l'appareil pendant l'hiver, couvrez-le de plastique ou remplacez-le dans sa boîte.

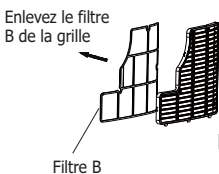

Fig. 26

# Avant d'appeler

Avant de faire appel à un technicien, consultez cette liste. Elle peut vous faire économiser temps et argent. Cette liste comprend les situations courantes qui ne résultent pas de défaut de pièce ou de fabrication de l'appareil.

## NOITAUTIS

**Le climatiseur ne fonctionne pas.**

## NOITULOS

Prise murale déconnectée. Enfoncez fermement dans la prise.

Branchez le dispositif actuel déclenché. Appuyez sur le bouton REINITIALISER.

Fusible fondu ou disjoncteur déclenché. Remplacez le fusible avec un fusible temporisé ou réendencez le disjoncteur.

Le contrôle est éteint. Allumez le contrôle et définissez le réglage désiré

P1 apparaît dans la fenêtre d'écran. Évacuez l'eau comme ceci est décrit dans la Section de Drainage.

Arrêter dans le mode de Chauffage. Quand la sortie d'air surchauffer, la protection thermique automatique s'enclenche. Enlevez toutes les obstructions et laissez l'appareil se refroidir. Si la fonction de chauffage ne peut pas être redémarrée après le refroidissement, le fusible thermique peut ouvrir le circuit chaleur, appelez alors pour de l'aide.

La Température de la Pièce est plus basse que la température programmée (Cool Mode). Réinitialisez la température.

La Température de la Pièce est plus haute que la température programmée (Heat Mode). Réinitialisez la température.

**L'air de l'appareil ne semble pas assez froid.**

Température ambiante inférieure à 16°C (60°F). La climatisation peut ne pas démarrer avant que la température de la pièce n'atteigne 16°C (60°F).

Réinitialisez sur une température plus faible.

Le compresseur a été éteint en raison d'un changement de mode. Attendez environ trois minutes, et vérifiez que vous entendez le compresseur se mettre en route lorsque vous choisissez le mode de REFROIDISSEMENT.

**Le climatiseur fonctionne, mais la pièce est trop chaude. Du givre se forme sur le serpentin de refroidissement, derrière la face avant.**

La température extérieure est inférieure à 16 °C (60 °F). Pour dégivrer le serpentin, réglez sur le mode VENTILATION UNIQUEMENT.

Le filtre à air peut être sale. Nettoyez le filtre. Reportez-vous à la section Entretien et Nettoyage. Pour dégivrer, réglez sur le Mode VENTILATION UNIQUEMENT.

La température est réglée trop bas pour le refroidissement nocturne. Pour dégivrer le serpentin, réglez sur le mode VENTILATION UNIQUEMENT. Puis, réglez la température sur une configuration supérieure.

Le conduit d'évacuation n'est pas connecté ou bloqué. Voir la Section EVACUATION D'AIR CHAUD.

**Le climatiseur fonctionne, mais la pièce est trop chaude – PAS de formation de givre sur le serpentin de refroidissement derrière la face avant.**

Filtre à air sale – l'air est gêné. Nettoyez le filtre à air. Consultez la section Entretien et nettoyage.

La température définie est trop élevée. Réglez la température sur une configuration inférieure.

Les grilles directionnelles sont mal positionnées. Repositionnez les grilles pour permettre une meilleure distribution de l'air.

L'avant de l'appareil est bloqué par des voilages, des stores, des meubles, etc. – La distribution de l'air est gênée. Retirez ce qui bloque.

Les portes, les fenêtres, les bouches de chaleur, etc. sont ouverts – l'air froid s'échappe. Fermez les portes, les fenêtres, les bouches de chaleur, etc.

L'appareil a récemment été allumé dans une pièce chaude. Laissez plus de temps pour que la chaleur accumulée s'évacue des murs, du plafond, du sol et des meubles.

**Le climatiseur s'allume et s'éteint rapidement.**

Le filtre à air est sale – l'air est bloqué. Nettoyez le filtre à air.

La température extérieure est extrêmement élevée. Réglez la vitesse de ventilation sur une valeur supérieure pour permettre à l'air de passer par les serpentins de refroidissement plus fréquemment.

**Bruit lorsque l'appareil refroidit.**

Bruit de vent. Ceci est normal. Si le bruit est trop fort, réglez le sélecteur à une valeur FAN plus faible.

Vibration sur un sol irrégulier. Déplacez ou maintenez l'appareil correctement sur la même surface.

**Pièce trop froide.**

La température définie est trop basse. Augmentez la température définie.

**Pièce Trop Chaude.**

La température définie est trop élevée. Réglez la température sur une configuration inférieure.

**Si ces solutions échouent, appelez le 1-800-265-8352 pour le service Frigidaire.**

# Garantie limitée d'appareil principale

Votre appareil est couvert par une garantie limitée d'un an et d'une garantie limitée de 2 à 5 ans sur le système scellé (compresseur, condensateur, évaporateur et canalisation). Pendant un an à partir de la date d'achat originale, Electrolux assumera les coûts des réparations ou du remplacement des pièces de cet appareil qui présente un défaut de fabrication ou de matériel, si cet appareil est installé, utilisé et entretenu selon les instructions fournies avec celui-ci. Seconde à cinquième année suivant la date d'achat initiale, Electrolux réparera ou remplacera toutes les pièces du système de réfrigération fermé (compresseur, condensateur, évaporateur et tubes) présentant un défaut de pièce ou de fabrication. Au cours des 2ème à 5ème années, le consommateur sera responsable des frais de diagnostic, de main-d'œuvre et de pièces ainsi que des dépenses de retrait, de transport et de réinstallation qui sont engagés en cours d'entretien courant sur les composants autres que ceux qui sont couverts par la garantie de 5 ans du système de réfrigération scellé.

## Exclusions Cette garantie ne couvre pas ce qui suit :

1. Les produits dont le numéro de série original a été enlevé, modifié ou qui n'est pas facilement déterminable.
2. Les produits qui ont été transférés de leur propriétaire initial à une autre partie ou qui ne sont plus aux États-Unis ou au Canada.
3. La rouille à l'intérieur ou à l'extérieur de l'appareil.
4. Les produits vendus « tels quels » ne sont pas couverts par cette garantie.
5. Les aliments perdus en raison de pannes du réfrigérateur ou du congélateur.
6. Les produits utilisés dans les établissements commerciaux.
7. Les appels de service qui ne concernent pas un mal fonctionnement, un défaut de fabrication ou un vice de matériel ou pour les appareils qui ne font pas l'objet d'un usage domestique ou qui ne sont pas utilisés conformément aux instructions fournies.
8. Les appels de service pour vérifier l'installation de votre appareil ou pour obtenir des instructions sur la façon d'utiliser votre appareil.
9. Les frais qui rendent l'appareil accessible pour une réparation, par exemple enlever des garnitures, les armoires, les étagères, etc. qui ne faisaient pas partie de l'appareil lorsqu'il a quitté l'usine.
10. Les appels de service au sujet de la réparation ou du remplacement des ampoules, des filtres à air, des filtres à eau, d'autre matériel ou des boutons, poignées ou autres pièces esthétiques.
11. Les frais supplémentaires, y compris, sans s'y limiter, les appels de service après les heures normales de bureau, le week-end ou les jours fériés, les droits et péages, les frais de convoyage ou les frais de déplacement pour les appels de service dans des endroits isolés, notamment l'État de l'Alaska.
12. Les dommages causés au fini de l'appareil ou à la maison pendant l'installation, y compris, sans s'y limiter, aux planchers, aux armoires, aux murs, etc.
13. Les dommages causés par : des réparations faites par des techniciens non autorisés; l'utilisation de pièces autres que les pièces Electrolux d'origine qui n'ont pas été obtenues par l'entremise d'un réparateur autorisé; ou les causes étrangères comme l'abus, l'alimentation électrique inadéquate ou les cas de force majeure.

## AVIS DE NON-RESPONSABILITÉ SUR LES GARANTIES IMPLICITES; LIMITATIONS DES RECOURS

L'UNIQUE RECOURS DU CLIENT EN VERTU DE CETTE GARANTIE LIMITÉE EST LA RÉPARATION OU LE REMPLACEMENT DU PRODUIT COMME DÉCRIT PRÉCÉDEMMENT. LES DEMANDES BASÉES SUR DES GARANTIES IMPLICITES, Y COMPRIS LES GARANTIES IMPLICITES DE QUALITÉ MARCHANDE ET D'ADAPTATION À UN USAGE PARTICULIER SONT LIMITÉES À AU MOINS UN AN OU À LA PÉRIODE LA PLUS COURTE PERMISE PAR LA LOI. ELECTROLUX NE SERA PAS TENUE RESPONSABLE DES DOMMAGES DIRECTS OU INDIRECTS NI DES DOMMAGES MATÉRIELS ET DES DÉPENSES IMPRÉVUES RÉSULTANT D'UNE VIOLATION DE CETTE GARANTIE ÉCRITE OU DE TOUTE AUTRE GARANTIE IMPLICITE. CERTAINS ÉTATS ET CERTAINES PROVINCES NE PERMETTENT PAS DE RESTRICTION OU D'EXEMPTION SUR LES DOMMAGES DIRECTS OU INDIRECTS OU DE RESTRICTION SUR LES GARANTIES IMPLICITES. DANS CE CAS, CES RESTRICTIONS OU EXEMPTIONS POURRAIENT NE PAS ÊTRE APPLICABLES. CETTE GARANTIE ÉCRITE VOUS PROCURE DES DROITS LÉGAUX SPÉCIFIQUES. IL SE PEUT QUE VOUS AYEZ D'AUTRES DROITS QUI VARIENT SELON L'ÉTAT OU LA PROVINCE.

**Si vous avez besoin d'une réparation** Conservez votre reçu, votre bon de livraison ou une autre preuve valide de paiement pour établir la période de la garantie dans le cas où vous devriez faire appel aux services d'un technicien autorisé. Si une réparation doit être effectuée, veuillez obtenir et conserver tous les reçus. Le service auquel vous avez recours en vertu de cette garantie doit être obtenu en communiquant avec Electrolux à l'adresse ou aux numéros de téléphone indiqués ci-dessous.

Cette limitée garantie n'est valide qu'aux États-Unis et au Canada. Aux États-Unis, votre appareil est garanti par Electrolux Major Appliances North America, une division de Electrolux Home Products, Inc. Au Canada, votre appareil est garanti par Electrolux Canada Corp. Personne n'est autorisé à modifier ou à ajouter aux obligations contenues dans cette garantie. Les obligations de cette garantie concernant la réparation et les pièces doivent être remplies par Electrolux ou par une compagnie de réparation autorisée. Les caractéristiques et spécifications décrites ou illustrées peuvent être modifiées sans préavis.

## ÉTATS-UNIS

1.800.944.9044

Electrolux Major Appliances  
10200 David Taylor Drive  
Charlotte, NC 28262



Electrolux

## Canada

1.800.265.8352

Electrolux Canada Corp.  
5855 Terry Fox Way  
Mississauga, Ontario, Canada  
L5V 3E4