

FRIGIDAIRE

Tout à propos de

l'utilisation et l'entretien

de votre congélateur

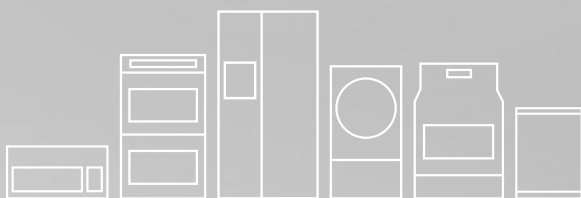

TABLE DES MATIÈRES

Enregistrement de votre appareil.....	2	Conseils pour économiser l'énergie.....	9
Mesures de sécurité importantes.....	2	Entretien et nettoyage.....	9
Étapes initiales.....	4	Panne de courant/de congélateur.....	11
Réglage de la commande de température.....	6	Avant d'appeler.....	12
Caractéristiques facultatives.....	7	Garantie sur les gros appareils électroménagers...	15

ENREGISTREMENT DE VOTRE APPAREIL

Veillez lire et conserver ces instructions

Ce guide d'utilisation et d'entretien contient des instructions d'utilisation spécifiques à votre modèle. N'utilisez votre appareil à vin qu'en observant les instructions présentées dans ce guide. Ces instructions ne traitent pas de toutes les conditions d'utilisation et situations possibles. Il faut user de bon sens et de prudence durant l'installation, l'emploi et l'entretien de tout appareil électroménager.

Notez les numéros de modèle et de série de votre appareil

Notez les numéros de modèle et de série dans l'espace ci-dessous.

Numéro de modèle : _____

Numéro de série : _____

Date d'achat : _____

Enregistrez votre produit

La CARTE D'ENREGISTREMENT DU PRODUIT pré-adressée (illustrée cidessus) doit être complètement remplie, signée et retournée à l'adresse fournie.

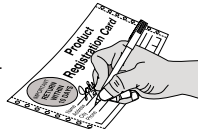

MESURES DE SÉCURITÉ IMPORTANTES



ATTENTION

La mention ATTENTION signale la présence d'une situation potentiellement dangereuse susceptible de causer des blessures mineures ou moyennement graves si elle n'est pas évitée.



IMPORTANT

IMPORTANT - Cette mention précède des renseignements importants relatifs à l'installation, au fonctionnement ou à l'entretien. Toutefois, ceux-ci n'impliquent aucune notion de danger.



AVERTISSEMENT

Sécurité des enfants

- Détruisez le carton, les sacs en plastique et tout matériau d'emballage externe immédiatement après le déballage du appareil. Les enfants ne devraient jamais jouer avec ces articles. Les boîtes recouvertes de tapis, de couvertures, de feuilles de plastique et de pellicules étirables peuvent devenir étanches à l'air et rapidement provoquer la suffocation.
- Les glacières, l'appareil jetés au rebut représentent un attrait dangereux pour les enfants.
- Enlevez la porte ou les portes de tout appareil qui n'est pas utilisé, même s'il est mis au rebut.



AVERTISSEMENT

Veillez lire ces instructions au complet avant d'utiliser l'unité.

Définitions

⚠ Voici le symbole d'avertissement concernant la sécurité. Il est utilisé pour vous avertir des risques de blessures potentiels. Respectez tous les messages qui suivent ce symbole afin de prévenir les blessures ou la mort.



AVERTISSEMENT

Pour votre sécurité

- N'entreposez pas et n'utilisez pas d'essence ni aucun autre liquide inflammable à proximité de cet appareil ou de tout autre appareil. Lisez les étiquettes d'avertissement du produit concernant l'inflammabilité et autres dangers.
- Ne pas faire fonctionner l'appareil en présence de vapeurs explosives.
- Enlevez et jetez les cales d'espacement utilisées pour immobiliser les clayettes durant l'expédition. Les enfants peuvent s'étouffer avec les petits objets.
- Enlevez toutes les agrafes du carton. Les agrafes peuvent causer de graves coupures et endommager les finitions si elles entrent en contact avec d'autres appareils ou meubles.



AVERTISSEMENT

La mention AVERTISSEMENT indique une situation potentiellement dangereuse qui, si elle n'est pas évitée, pourrait entraîner des blessures graves ou même la mort.



AVERTISSEMENT

Mise au rebut instructions avant d'utiliser électroménager

Dangers d'enfermement des enfants

Les risques d'enfermement et de suffocation des enfants ne sont pas des problèmes dépassés. L'appareil abandonnés ou mis au rebut sont dangereux, même si ce n'est « que pour quelques jours ». Si vous désirez vous défaire de votre vieux électroménager, veuillez suivre les instructions ci-dessous afin d'aider à prévenir les accidents.

Nous encourageons fortement les méthodes responsables de recyclage et de mise au rebut des appareils. Vérifiez auprès de votre entreprise de services publics ou visitez le site www.energystar.gov/recycle pour de plus amples renseignements sur la manière de recycler votre vieux électroménager.

Avant de mettre votre vieil appareil au rebut :

- Retirez la porte/ le couvercle.
- Laissez les clayettes en place pour que les enfants ne puissent pas grimper facilement à l'intérieur.
- Demandez à un technicien qualifié de vidanger le fluide frigorigène.

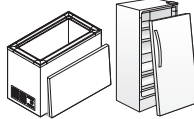

AVERTISSEMENT

Éviter tout risque de feu ou de choc électrique. Ne pas utiliser de cordon prolongateur ni fiche d'adaptation. N'enlever aucune des broches du cordon.

Prise avec mise à la terre



Ne coupez pas, n'enlevez pas et ne mettez pas hors circuit la broche de mise à la terre de cette fiche.



Cordon électrique muni d'une fiche à trois broches avec mise à la terre



AVERTISSEMENT

Information concernant l'électricité

Vous devez suivre ces directives pour que les mécanismes de sécurité de votre appareil fonctionnent correctement.

- Reportez-vous à la plaque signalétique pour connaître les caractéristiques nominales du courant. Le cordon de appareil est muni d'une fiche à trois broches avec mise à la terre pour éviter les décharges électriques. Elle doit être branchée directement dans une prise murale mise à la terre, à trois alvéoles, protégée par un coupe-circuit ou un fusible à action retardée de 15 A. La prise doit être installée conformément aux codes et règlements locaux. Consultez un électricien qualifié. Les prises avec une mise à terre fault circuit interrupteur NE SONT PAS RECOMMANDÉES. N'utilisez pas de cordon prolongateur ni de fiche d'adaptation.
- Si le cordon d'alimentation est endommagé, il doit être remplacé par un technicien en entretien et réparation autorisé afin d'éviter tout accident.
- Ne débranchez jamais l'appareil en tirant sur le cordon d'alimentation. Tenez toujours la fiche fermement en la tirant en ligne droite pour la retirer de la prise afin d'éviter d'endommager le cordon.
- Pour éviter les chocs électriques, débranchez l'appareil avant de le nettoyer ou de remplacer une ampoule.
- Si la tension varie de 10% ou plus, les performances de votre appareil risquent d'en être affectées, et le moteur endommagé. Un tel dommage n'est pas couvert par la garantie. Si vous soupçonnez que la tension est élevée ou basse, communiquez avec votre compagnie d'électricité.
- Pour éviter que l'appareil ne soit accidentellement débranché, ne le branchez pas dans une prise commandée par un interrupteur mural ou un cordon de tirage.
- Ne pincez pas, ne tordez pas, ne nouez pas le cordon d'alimentation.



AVERTISSEMENT

Autres précautions

- Pour dégivrer l'appareil, débranchez toujours l'unité.
- Ne débranchez jamais l'unité en tirant sur le cordon. Saisissez toujours bien la fiche et sortez-la de la prise en tirant droit vers vous.
- Placer la commande sur «OFF» (ARÊT), vous ne coupez pas l'alimentation des composants électriques, mais du compresseur seulement.

ÉTAPES INITIALES

Ce Manuel d'utilisation et d'entretien contient des instructions d'utilisation spécifiques à votre modèle. N'utilisez l'unité que conformément aux instructions présentées dans ce Guide d'utilisation et d'entretien. **Avant de mettre l'unité en marche, suivez ces premières étapes importantes :**

Emplacement

Choisissez un emplacement près d'une prise électrique avec mise à la terre. N'utilisez pas de rallonge électrique ou de fiche d'adaptation.

Pour une utilisation plus efficace du appareil, placez-le à un endroit où la température ne dépassera jamais 43 °C (110 °F). Des températures de 0 °C (32 °F) ou moins ne nuiront PAS au fonctionnement du appareil. Il n'est pas recommandé d'ajouter des générateurs de chaleur additionnels pour le compresseur.

Allouez suffisamment d'espace autour de l'appareil pour permettre une bonne circulation d'air. Laissez un espace de 75 mm (3 pouces) autour du congélateur afin de permettre à l'air de circuler de façon adéquate.

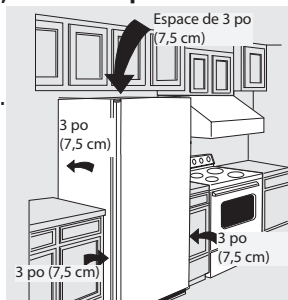

REMARQUE

Les parois externes du appareil peuvent devenir chaudes lorsque le compresseur fonctionne pour transférer la chaleur présente à l'intérieur. La température des parois peut atteindre jusqu'à 15 °C (30 °F) de plus que la température ambiante. Pour cette raison, il est particulièrement important dans les climats plus chauds de laisser assez d'espace pour que l'air circule autour de votre appareil.

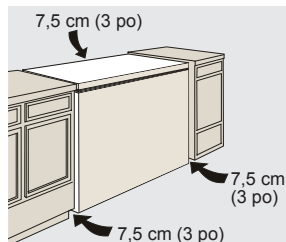

Mise de niveau

Tous les coins inférieurs du appareil doivent reposer fermement sur un plancher solide. Le plancher doit être assez solide pour supporter le poids d'un appareil rempli à pleine capacité.

REMARQUE

Il est très important que votre appareil soit mis de niveau pour fonctionner correctement. Si l'appareil n'est pas mis de niveau lors de l'installation, le couvercle pourrait être désaligné et ne pas se fermer correctement et hermétiquement, ce qui pourrait occasionner des problèmes de refroidissement, de givre ou d'humidité.

Pour mettre à niveau les appareils horizontaux :

Après avoir jeté les vis de mise en caisse, utilisez un niveau de charpentier pour mettre l'appareil à niveau de l'avant vers l'arrière. Réglez d'1/2 bulle plus haut les pieds de mise à niveau en plastique situés à l'avant pour que la porte se referme facilement quand elle est entrouverte.

Pour mettre à niveau les appareils verticaux :

Au besoin, ajoutez des cales en métal ou en bois entre les pieds de l'appareil et le plancher.



ATTENTION

Pour permettre à la porte de fermer correctement et de manière hermétique, **NE LAISSEZ PAS DÉPASSER** les emballages des aliments de l'avant des clayettes.

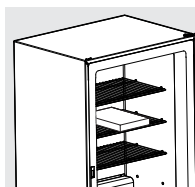

Repositionner le panier de niveau intermédiaire (certains modèles) :

1. Pour enlever le panier suspendu, pousser le dessous avant du panier vers le haut pour le relâcher de sa tringle.
2. Rouler le devant sous l'étagère, puis glisser le panier suspendu vers l'avant pour le relâcher de sa tringle arrière.
3. Pour enlever l'œillet d'étagère, le glisser loin du mur, puis le tirer de la tringle.
4. Répéter les étapes 1 à 3 pour l'autre côté.

5. La clayette installée, appuyer vers le bas sur les 2 œillets d'étagère de la tringle ancrée dans le mur de l'appareil (à l'arrière seulement). S'assurer que l'extrémité saillante des œillets d'étagère pointe vers l'extérieur du mur.

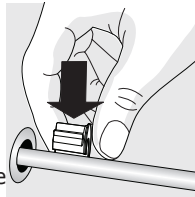

6. Pousser les œillets d'étagère sur la tringle jusqu'à ce qu'ils soient installés fermement.
7. Faire glisser les œillets d'étagère dans les œillets déjà en place dans le mur de l'appareil jusqu'à ce qu'ils affleurent le mur.

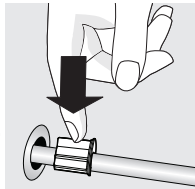

8. Diriger le panier suspendu en dessous de l'étagère tout en insérant le bout fendu du support sur la tringle d'étagère arrière.

9. Tourner le panier suspendu de façon à ce qu'on puisse en passer le devant par-dessus la tringle avant. Glisser vers l'avant pour passer le devant du panier par-dessus la tringle avant. Appuyer sur le support jusqu'à ce qu'il clique en place.

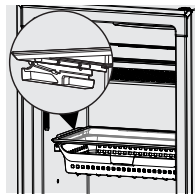
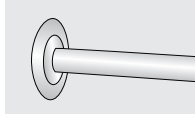

Pour installer les brides de poignée au panier :

- Placez le panier sur une surface solide et plate.
- Avec le côté étroit de la bride de la poignée sur l'intérieur du panier, accrochez la bride de poignée à la zone enfoncée dans le panier.

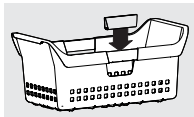
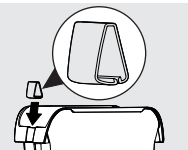

- Lorsque la surface intérieure clique bien en place, continuez le processus en bougeant la bride de la poignée

légèrement vers l'extérieur et en appuyant fermement pour cliquer en place sur la surface extérieure. Si installé incorrectement, la bride de la poignée ne reposera pas à plat.

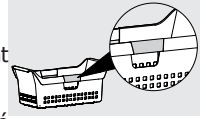

Dépose de la porte (modèles verticaux)

S'il faut enlever la porte débrancher l'unité.

- Poser doucement l'unité sur sa partie arrière, sur un tapis ou une couverture.
- Enlever les 2 vis du panneau inférieur et le panneau lui-même.
- Pour débrancher le connecteur, si exigé, retenir le connecteur de la caisse en place, puis sortir le connecteur de la porte. Si équipé, dégager la retenue de faisceau du cabinet.
- Retirer les 4 vis de charnière inférieure.
- Retirer le couvre-charnière supérieur en plastique.
- Enlever les 2 vis de la charnière supérieure.
- Enlever la charnière supérieure de la caisse.
- Enlever la porte et la charnière inférieure de la caisse.
- Pour remettre la porte en place, procéder inversement et bien serrer toutes les vis pour éviter que les charnières ne glissent. S'assurer que le faisceau de porte est acheminé comme indiqué et que la bride est bien assujettie au cabinet.

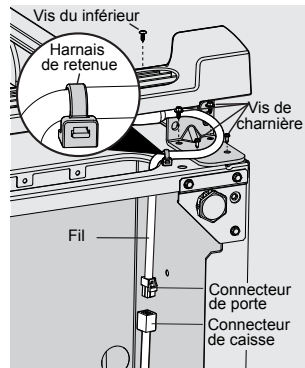

L'enlèvement de couvercle (modèles horizontaux)

Voir des instructions sur l'étiquette de gond. Débrancher l'unité.

RÉGLAGE DE LA COMMANDE DE TEMPÉRATURE

Période de refroidissement

- Afin d'entreposer vos aliments de façon sécuritaire, attendez 4 heures avant de mettre vos aliments dans l'appareil pour qu'il ait le temps de se refroidir complètement. L'unité sera continuellement en marche au cours des premières heures. Les aliments déjà congelés peuvent être mis au congélateur pendant les premières heures de sa mise en marche. Il faut attendre 4 heures après la mise en marche de l'unité pour y placer des aliments non congelés.
- Quand vous mettez des aliments au appareil, ne placez pas plus de 1,3 kg (3 lb) d'aliments non congelés à la fois par pied carré d'espace de congélation. Répartissez les aliments à congeler de façon égale dans l'ensemble de l'unité. Il n'est pas nécessaire de régler la commande de température à une température plus froide pendant le processus de congélation des aliments.

Commande de température électromécanique (modèles horizontaux et certains modèles de verticaux)

La commande de température est située à l'intérieur du appareil (modèles verticaux) ou sur la paroi extérieure gauche (modèles horizontaux). L'appareil a été pré-réglé en usine afin d'assurer une température adéquate de rangement de la nourriture. Vous pouvez toutefois régler la commande de température selon vos besoins. Si vous désirez une température plus froide, tournez le bouton de commande vers COLDEST (LE PLUS FROID) puis attendez quelques heures, afin que la température se stabilise.

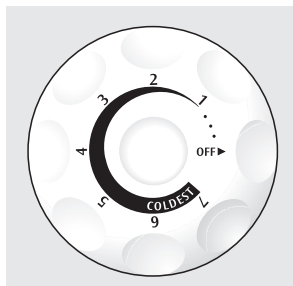

REMARQUE

Votre appareil peut avoir certaines des caractéristiques énumérées ci-dessous, ou encore toutes celles-ci. Apprenez à les connaître et familiarisez-vous avec leur utilisation et leur entretien.

Commande électronique de température (certains modèles)

La commande électronique de température est située à l'extérieur de l'appareil. Le réglage par défaut de la température est effectué en usine afin d'assurer une température d'entreposage des aliments satisfaisante. Appuyez sur la touche « + » du panneau de commande pour augmenter la température ou sur la touche « - » pour la baisser. Attendez quelques heures pour permettre à la température de se stabiliser entre les réglages.

Alarme électronique temp.

Si un mauvais fonctionnement cause une température non sécuritaire dans l'unité, « high temp » s'affichera sur le panneau de commande et l'alarme sonnera. Pour arrêter l'alarme, appuyez sur le bouton « set » à côté de l'indicateur « alarm off » sur l'affichage ou appuyez sur n'importe quelle touche sur le panneau de commande.



Congélation rapide

La Congélation rapide peut être activée en entrant dans le menu options sur le panneau de commande et en appuyant sur le bouton « set » une fois que l'indicateur est en surbrillance à côté de « quick freeze ». L'appareil sera en mode de congélation rapide pour 72 heures et affichera un flocon de neige sur le panneau de commande pour indiquer qu'il est en mode de congélation rapide. Pour quitter le mode de congélation rapide, entrez dans le menu options sur le panneau de commande et appuyez sur le bouton « set » une fois que l'indicateur est en surbrillance à côté de « quick freeze »; le flocon de neige disparaîtra alors du panneau de commande. Ou la congélation rapide s'arrêtera automatiquement après 72 heures.

Verrouillage des commandes

Le Verrouillage des commandes peut être activé en entrant dans le menu options sur le panneau de commande et en appuyant sur le bouton « set » une fois que l'indicateur est en surbrillance à côté de « control lock ». Une icône de verrouillage des commandes sera affichée sur le panneau de commande pour indiquer que le panneau de commande a été verrouillé. Pour déverrouiller, appuyez et tenez enfoncé le bouton « set » pendant 3 secondes; l'icône de verrouillage des commandes sera alors enlevé du panneau de commande et le panneau de commande sera déverrouillé.

Conversion de température

Maintenir les deux boutons de température (< + > et < - >) enfoncés pour passer de °F à °C.

CARACTÉRISTIQUES FACULTATIVES

Voyant de mise sous tension

Le voyant de mise sous tension indique si l'appareil est correctement branché à une prise électrique. Le voyant s'illumine même si la commande de température est mise en position d'arrêt (OFF). Si l'éclairage s'éteint, reportez-vous à la rubrique « L'appareil ne fonctionne pas » de la section « Avant de faire appel au service après-vente ».

Arrêter

Pour arrêter le refroidissement de l'appareil et pour éteindre les lumières intérieures de l'appareil, entrez dans le menu options sur le panneau de commande, et appuyez et tenez enfoncé le bouton « set » pendant 3 secondes une fois que l'indicateur est en surbrillance à côté de « power off ». « Power off » sera affiché sur le panneau de commande pour indiquer que l'appareil est en mode arrêt. Pour remettre l'appareil en marche, appuyez et tenez le bouton « set » pendant 3 secondes. L'indicateur « power off » sera alors enlevé du panneau de commande, l'appareil recommencera à refroidir, et le point de consigne de l'appareil sera affiché sur le panneau de commande.

Panne d'électricité

Si votre appareil n'a plus de courant électrique, le panneau de commande affichera « power fail » ainsi que le nombre d'heures que votre appareil a été sans courant électrique jusqu'à un maximum de 48 heures. L'alarme sonnera jusqu'à ce que la condition soit reconnue en appuyant sur le bouton « set » ou tout autre bouton sur le panneau de commande.

Porte entrouverte

Si votre porte a été laissée ouverte pour plus de 5 minutes, le panneau de commande affichera « door ajar » et sonnera une alarme jusqu'à ce que la porte ait été fermée ou que n'importe quel bouton soit appuyé sur le panneau de commande. Si un bouton sur le panneau de commande a été appuyé mais que la porte n'a pas été fermée, « door ajar » continuera d'être affiché sur le panneau de commande jusqu'à ce que la porte ait été fermée.

Mode Sabbat

Le mode Sabbat est une caractéristique qui désactive des parties de l'appareil et leurs commandes selon l'observance de la semaine de Sabbat et des fêtes religieuses dans la communauté juive orthodoxe.

Pour activer le mode Sabbat, appuyez et tenez enfoncé le bouton « Options » et le bouton « + » pendant 5 secondes; « Sb » sera alors affiché sur le panneau de commande indiquant que l'appareil est en mode Sabbat. Pour quitter le mode Sabbat, appuyez et tenez enfoncé le bouton « Options » et le bouton « + » pendant 5 secondes; le point de consigne de l'appareil sera alors affiché sur le panneau de commande.

En mode Sabbat, l'alarme Temp. élevée est active pour des raisons de santé. Si une alarme température élevée est déclenchée durant ce temps, par exemple à cause d'une porte laissée entrouverte, l'alarme sonnera pendant environ 10 minutes. L'alarme s'arrêtera alors d'elle-même et une icône « high temp » sera affichée sur le panneau de commande. L'icône « high temp » continuera d'être affichée même si la porte est fermée jusqu'à ce que le mode Sabbat soit désactivé et que l'icône soit réinitialisée.



Plus plus d'assistance, des directives de bonne utilisation ou une liste complète des modèles avec la caractéristique Sabbat, veuillez visiter le site web au <http://www.star-k.org>.

REMARQUE

Lorsqu'en mode Sabbat, ni les lumières ni le panneau de commande ne fonctionneront jusqu'à ce que le mode Sabbat soit désactivé.

CARACTÉRISTIQUES FACULTATIVES

L'appareil reste en mode Sabbat lors du rétablissement du courant après une panne. Il doit être désactivé avec les boutons sur le panneau de commande.

Clayette réglable (certains modèles de verticaux)

Cette clayette peut être déplacée à deux positions différentes. Déplacer vers la droite et soulevez la gauche pour passer à l'emplacement désiré.

Panier coulissant de côté (certains modèles de horizontaux)

Ce panier permet de ranger des articles de formes variées. Pour atteindre les autres paquets du congélateur, coulissez le panier de côté ou soulevez-le.

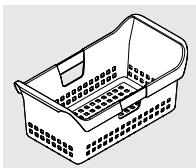

Clayettes de congélation rapide (dégivrage manuel modèles de verticaux)

Ces clayettes ont des serpentins de refroidissement qui permettent de congeler rapidement la nourriture en laissant l'air froid circuler en continu dans tout l'appareil. Ne vous servez pas d'objets métalliques pointus comme pics à glace ou grattoirs pour nettoyer les clayettes. Ceci pourrait les endommager et réduire leur capacité de refroidissement. Ces clayettes ne sont pas réglables.

Balconnets réglables (certains modèles de verticaux)

Les balconnets réglables sont situés à l'intérieur de la porte du appareil et fournissent un espace de rangement supplémentaire. Le nombre de balconnets varie en fonction du modèle.

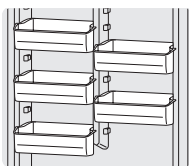

Zone de congélation réduite (certains modèles de verticaux)

La zone de congélation réduite est destinée à maintenir une température plus élevée que dans le reste du appareil pour la conservation de produits comme la crème glacée.

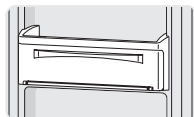

Clayette pour pizzas (certains modèles de verticaux)

Voici l'endroit où vous pouvez ranger jusqu'à quatre très grandes boîtes de pizza surgelées sans avoir à les sortir de dessous une pile d'autres aliments rangés dans le congélateur.

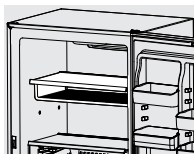

La clayette à pizza peut être rétractée afin de faire de la place aux produits plus grands sur la clayette du dessous et de pouvoir stocker jusqu'à 2 pizzas.

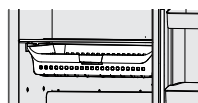

Panier de niveau intermédiaire

Ce panier permet de bien ranger les produits et se retire par coulissement pour faciliter l'accès.

Diviseurs (certains modèles de verticaux)

Utilisez ces diviseurs pratiques pour arranger comme vous le voulez une variété de bacs de rangement de différente taille en bas de votre appareil horizontal. Utilisez les étiquettes autocollantes que vous trouverez dans votre sachet de documentation pour vous aider à vous souvenir où se trouve chacun des articles. Si vous avez un article qui ne comporte pas déjà d'étiquette préimprimée, utilisez alors une des étiquettes vierges et un marqueur indélébile pour créer votre propre étiquette. Les étiquettes peuvent être décollées lorsque vous n'en avez plus besoin et être remplacées par des nouvelles.

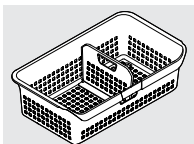



- Placer l'appareil dans l'endroit le plus froid de la pièce, éloigné de la lumière du soleil et des conduits de chauffage ou appareils producteurs de chaleur.
- Laissez les aliments chauds refroidir à la température de la pièce avant de les ranger dans l'unité. La surcharge du appareil oblige le compresseur à fonctionner plus longtemps. Les aliments qui congèlent trop doucement risquent de perdre leur qualité ou de se gâter.
- Enveloppez correctement les aliments et essuyez les contenants avant de les ranger dans le congélateur. Ceci diminue la condensation à l'intérieur du l'unité.
- Les clayettes ne devraient pas être recouvertes de papier aluminium, papier ciré ou essuie-tout. Ces revêtements entravent la circulation de l'air froid, ce qui diminue l'efficacité du l'unité.
- Rangez bien les aliments et étiquetez-les pour réduire les ouvertures de porte et les recherches prolongées. Prenez autant d'articles que possible en même temps et fermez aussitôt la porte ou le couvercle.

ENTRETIEN ET NETTOYAGE



ATTENTION

Les objets humides collent aux surfaces métalliques froides. Ne pas toucher ces surfaces avec les mains humides.

Certains appareil verticaux sont sans givre et se dégivrent donc automatiquement. Il faut cependant les nettoyer de temps à autre.

Entre les dégivrages

Pour éviter le dégivrage fréquent, enlevez de temps à autre le givre à l'aide d'un grattoir en plastique. Grattez en remontant. Ne vous servez jamais d'instrument métallique.



ATTENTION

L'appareil doit être débranché (pour éviter le risque électrique) de la source d'énergie en dégivrant l'unité.

Dégivrage

Il est important de dégivrer et de nettoyer l'appareil dès présence d' $\frac{1}{4}$ à $\frac{1}{2}$ pouce de givre. Le givre s'accumule plus rapidement

sur la partie supérieure du appareil par suite de l'entrée d'air humide et tiède lorsque la porte ou le couvercle est ouvert. Enlevez la nourriture et laissez la porte ou le couvercle ouvert lors du dégivrage.

- **Sur les modèles verticaux avec système de vidange de l'eau de dégivrage** (figure 1), enlever le bouchon de vidange au fond du appareil en le tirant directement. Pour accéder au tuyau de vidange extérieur sur les modèles munis d'un panneau inférieur, vous devez au préalable retirer ce panneau inférieur fixé au appareil par deux vis. Le tuyau de vidange est situé près du centre gauche sous l'appareil. Placez un récipient creux sous le tuyau de vidange. L'eau du dégivrage va s'y écouler. Vérifiez de temps à autre que l'eau ne déborde pas. Un demipouce adaptateur de tuyau de jardin peut être utilisé pour vidanger l'appareil directement dans un égout. Si votre modèle n'est pas équipé avec un adaptateur, celui peut être acheté à la plupart des magasins de matériel. Remettez le bouchon en place lorsque le dégivrage et le nettoyage sont terminés. Si le bouchon de vidange est resté ouvert, de

ENTRETIEN ET NETTOYAGE

l'air chaud peut entrer dans l'appareil.

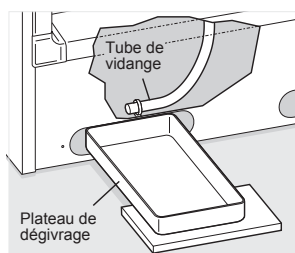

figure 1

- Sur les modèles horizontaux avec vidange de l'eau de dégivrage, placez un récipient creux ou le diviseur/plateau de dégivrage (fourni avec certains modèles) sous l'orifice de vidange (figure 2). Un adaptateur de tuyau de jardin d'un demi-pouce peut servir à vidanger l'appareil directement dans un drain de plancher (figure 3). Sortez la bonde à l'intérieur du appareil et enlevez le bouchon de vidange extérieur (figure 4).

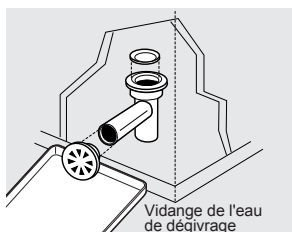

figure 2

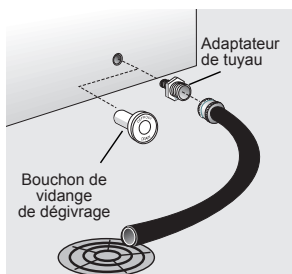

figure 3

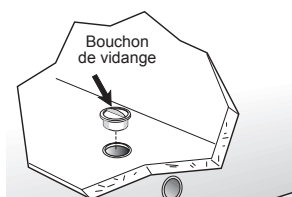

figure 4

L'eau de dégivrage va s'écouler. Vérifiez de temps à autre que l'eau ne déborde pas. Remettez en place le bouchon de vidange et la bonde une fois le dégivrage terminé.

- **Sur les modèles sans vidange de l'eau de dégivrage**, placez des serviettes ou journaux au fond du appareil pour retenir le givre. Le givre va se détacher et tomber. Enlevez les serviettes et/ou les journaux.
- Si le givre est mou, enlevez-le à l'aide d'un grattoir plastique. S'il est dur et brillant, remplissez de profonds récipients avec de l'eau chaude et placez-les au fond du appareil. Fermez l'appareil. Le givre devrait se ramollir en 15 minutes environ. Au besoin, répétez cette dernière opération.

Nettoyage de l'intérieur

Après le dégivrage, nettoyez les surfaces internes de l'appareil avec une solution de 2 cuillères à soupe (25 g) de bicarbonate de soude dans 1 l (1 qt.) d'eau chaude. Rincez et séchez. Essorez bien votre chiffon ou votre éponge pour nettoyer autour des commandes ou des pièces électriques.

Lavez les pièces amovibles avec une solution de bicarbonate de soude comme cidessus, ou de l'eau tiède additionnée de détergent doux. Rincez et séchez. **N'utilisez jamais** de tampon à récurer métallique, brosse, produit nettoyant abrasif ou solution alcaline sur une surface, quelle qu'elle soit. Ne lavez pas les parties amovibles dans un lave-vaisselle.

Nettoyage de l'extérieur

Lavez la caisse à l'eau tiède additionnée de détergent liquide doux. Rincez bien et séchez avec un linge propre et doux. Remettez en place les pièces et la nourriture.

N'utilisez pas de lame de rasoir ou tout autre instrument pointu pouvant rayer la surface du appareil lorsque vous enlevez les étiquettes adhésives. La colle laissée par le ruban ou les étiquettes peut être enlevée à l'aide d'un mélange d'eau chaude et de détergent doux ou en touchant le résidu de colle avec le côté collant du ruban déjà enlevé. **N'ENLEVEZ PAS LA PLAQUE SIGNALÉTIQUE.**



AVERTISSEMENT

Si l'appareil est laissé ouvert pendant des congés, s'assurer que des enfants ne puissent rester emprisonnés à l'intérieur.



AVERTISSEMENT

Si l'unité est hors tension pendant plusieurs heures, ouvrez-le le moins possible.

Conseils de vacances et déménagement

Courtes vacances : Laissez l'appareil fonctionner pendant des congés de moins de trois semaines.

Longues vacances : Si l'unité n'est pas utilisé pendant plusieurs mois, enlevez toute la nourriture et débranchez le cordon. Nettoyez et séchez l'intérieur soigneusement. Laissez la porte ou le couvercle légèrement ouvert en bloquant au besoin, pour empêcher moisissure et odeur.

Déménagement : Débranchez le cordon. Enlevez toute la nourriture, dégivrez l'appareil et nettoyez-le. À l'aide du ruban, attachez les pièces mobiles aux l'unité pour empêcher dommage. Dans le véhicule, l'unité doit être dans une position verticaux. Assurez la sécurité du appareil, pour empêcher le mouvement. Couvrez l'extérieur avec une couverture, ou autre article similaire, pour protéger-le.

PANNE DE COURANT/ DE CONGÉLATEUR

En cas de panne de courant, les aliments resteront congelés pendant plus de 2 jours (armoire/convertible) ou 3 jours (coffre) si l'appareil est maintenu fermé*. Si la panne continue, placez sept ou huit livres de glace sèche dans l'unité toutes les 24 heures. Cherchez dans les pages jaunes les fournisseurs sous «Glace sèche», «Laiteries» ou «Fabricants de crème glacée». Portez toujours des gants et soyez prudent lors de la manipulation de glace sèche.

Si l'appareil s'est arrêté de fonctionner, reportez-vous à "Le électroménager ne fonctionne" pas dans la liste de contrôle antipanne. Si vous ne pouvez résoudre le problème, appelez immédiatement un réparateur autorisé.

N'ouvrez pas l'appareil inutilement. S'il ne fonctionne pas pendant plusieurs heures, suivez les instructions ci-dessus traitant de l'utilisation de glace sèche. Au besoin, apportez vos aliments dans un dépôt frigorifique local jusqu'à ce que l'unité soit prêt à fonctionner. Regardez dans les pages jaunes sous «Entrepôts frigorifiques pour aliments congelés».

*Température moyenne de l'enceinte telle que mesurée conformément à la norme AHAM RF-1-2007 Section 7.9 à 70°, porte restant fermée.

AVANT D'APPELER

1-800-944-9044 (États-Unis)
1-800-265-8352 (Canada)

Visitez notre site Web au
www.frigidaire.com.

Avant d'appeler un agent de service, consultez cette liste. Vous pourriez économiser temps et argent. Cette liste décrit les situations courantes qui ne sont causées ni par un défaut de fabrication ni par un matériau défectueux.

PROBLÈME	CAUSE	SOLUTION
FONCTIONNEMENT DU ÉLECTROMÉNAGER		
L'appareil ne fonctionne pas.	<ul style="list-style-type: none"> Le circuit dans lequel l'appareil est branché dispose d'un disjoncteur de fuite de terre. La commande de température est en position d'arrêt (OFF) ou en position d'alimentation coupée (POWER OFF). L'appareil n'est peut être pas branché ou la prise mal branchée. Le fusible a sauté ou le coupe-circuit s'est déclenché. Panne de courant. 	<ul style="list-style-type: none"> S'assurez de n'utiliser pas des prises avec disjoncteur de fuite à la terre. Consultez un électricien qualifié. Voyez Réglage de la commande de température. Assurez-vous que la fiche est bien enfoncée dans la prise électrique. Vérifiez/réenclenchez le coupe-circuit ou remplacez le fusible par un fusible de 15 A à action différée. Vérifiez les lumières de la maison. Appelez la compagnie d'électricité de votre région.
L'appareil fonctionne trop souvent ou trop longtemps.	<ul style="list-style-type: none"> La température dans la pièce ou à l'extérieur est chaude. L'appareil a récemment été débranché pendant un certain temps. Des quantités importantes de nourriture tiède ou chaude ont récemment été entreposées. Le couvercle est ouvert trop souvent ou trop longtemps. Il est possible que le couvercle soit entrouvert. Le réglage de la température est trop bas. Le joint d'étanchéité est sale, usé, craquelé ou mal ajusté. 	<ul style="list-style-type: none"> Il est normal que l'appareil fonctionne plus longtemps dans de telles conditions. L'appareil a besoin d'environ 4 heures pour se refroidir complètement. Si des aliments tièdes y sont rangés, l'appareil doit fonctionner davantage pour atteindre le niveau de température demandé. L'appareil fonctionne davantage si de l'air chaud y pénètre. Ouvrez le couvercle moins souvent. Assurez-vous que le couvercle soit bien fermé. Tournez la commande pour choisir un réglage plus chaud. Attendez quelques heures pour permettre à la température de se stabiliser. Nettoyez ou remplacez le joint. Si le joint d'étanchéité du couvercle fuit, l'appareil doit fonctionner plus longtemps pour maintenir la température désirée.
Appuyer sur les boutons « - » ou « + » sur le panneau de commande ne change pas les points de consigne.	<ul style="list-style-type: none"> Assurez-vous que le panneau de commande n'est pas verrouillé ou en mode Sabbat. 	<ul style="list-style-type: none"> Pour déverrouiller, appuyez et tenez enfoncé le bouton « set » pendant 3 secondes; pour quitter le mode Sabbat, appuyez et tenez enfoncé « set » et « Options » pendant 5 secondes.

PROBLÈME	CAUSE	SOLUTION
TEMPÉRATURES DU ÉLECTROMÉNAGER		
La température à l'intérieur trop froide.	<ul style="list-style-type: none"> • La commande de température est réglée à un niveau trop bas. • L'appareil est en mode de congélation rapide (Quick Freeze). 	<ul style="list-style-type: none"> • Ajustez la commande du l'appareil à un réglage plus chaud. Attendez quelques heures pour permettre à la température de se stabiliser. • Quittez le mode Quick Freeze en accédant au menu des options sur le panneau de commande et en appuyant sur le bouton « set » une fois que le voyant est allumé à côté de « Quick Freeze ».
La température à l'intérieur est trop chaude.	<ul style="list-style-type: none"> • La commande de température est réglée à un niveau trop élevé. • Le couvercle est ouvert trop souvent ou trop longtemps. • Le couvercle se ferme peut-être mal. • Des quantités importantes de nourriture tiède ou chaude ont récemment été entreposées. • L'appareil a récemment été débranché pendant un certain temps. 	<ul style="list-style-type: none"> • Ajustez la commande à un réglage plus froid. Attendez quelques heures pour permettre à la température de se stabiliser. • L'appareil fonctionne davantage si de l'air chaud y pénètre. Ouvrez le couvercle moins souvent. • Consultez la section « PROBLÈMES DE COUVERCLE ». • Si des aliments tièdes y sont rangés, l'appareil doit fonctionner davantage pour atteindre le niveau de température demandé. • Il faut 4 heures pour que l'appareil se refroidisse complètement.
La température de la surface externe est élevée.	<ul style="list-style-type: none"> • La température des parois extérieures peut être jusqu'à 15 °C (30 °F) plus élevée que la température ambiante. 	<ul style="list-style-type: none"> • Le compresseur fonctionne normalement et retire l'air chaud de l'intérieur de la caisse.
BRUITS		
Bruits plus élevés lorsque l'appareil est en marche.	<ul style="list-style-type: none"> • L'appareils d'aujourd'hui ont une capacité de rangement supérieure et des températures plus uniformes. Ils requièrent un compresseur à rendement élevé. 	<ul style="list-style-type: none"> • Ceci est normal. Quand les bruits ambiants sont faibles, il est possible que vous entendiez fonctionner le compresseur lorsqu'il refroidit l'intérieur.
Bruits plus élevés lorsque le compresseur se met en marche.	<ul style="list-style-type: none"> • L'appareil fonctionne à de plus hautes pressions pendant la mise en marche du cycle de refroidissement. 	<ul style="list-style-type: none"> • Ceci est normal. Les bruits se stabilisent ou disparaissent alors que l'appareil continue à fonctionner.
Craquements lorsque le compresseur se met en marche.	<ul style="list-style-type: none"> • Les composants métalliques se dilatent et se contractent comme des tuyaux d'eau chaude. 	<ul style="list-style-type: none"> • Ceci est normal. Les bruits se stabilisent ou disparaissent alors que l'appareil continue à fonctionner.
Bruits de bouillonnement, semblable à de l'eau qui bout.	<ul style="list-style-type: none"> • Du liquide réfrigérant (qui sert à refroidir l'appareil) circule dans le système. 	<ul style="list-style-type: none"> • Ceci est normal.

AVANT D'APPELER

PROBLÈME	CAUSE	SOLUTION
Bruits de ferraille ou de vibration.	<ul style="list-style-type: none"> • L'appareil n'est pas de niveau. Il oscille sur le sol lorsqu'on le déplace légèrement. • Le plancher est inégal ou n'est pas assez solide. Le électroménager oscille sur le sol lorsqu'on le déplace légèrement. • L'appareil touche le mur. 	<ul style="list-style-type: none"> • Mettez l'appareil de niveau. Consultez « Mise à niveau » de la section « Installation ». • Assurez-vous que le plancher est assez solide pour adéquatement supporter le poids du électroménager. Mettez le électroménager de niveau en plaçant des cales de bois ou de métal sous certaines parties du électroménager. • Remettez l'appareil de niveau ou déplacez-le un peu. Consultez « Mise à niveau » de la section « Installation ».
Le son de l'alarme provient du panneau de commande	<ul style="list-style-type: none"> • Observez le panneau de commande pour déterminer quel voyant est allumé (High Temp, Power Fail ou Door Ajar) 	<ul style="list-style-type: none"> • Appuyez sur le bouton « set » pour acquiescer à l'alarme ou fermez la porte si le voyant Door Ajar est allumé.
EAU/HUMIDITÉ/GIVRE À L'INTÉRIEUR DU ÉLECTROMÉNAGER		
De l'humidité s'accumule sur les parois intérieures du l'appareil.	<ul style="list-style-type: none"> • La température extérieure est chaude et le niveau d'humidité est élevé. • Le couvercle se ferme peut-être mal. • Le couvercle est ouvert trop souvent ou trop longtemps. 	<ul style="list-style-type: none"> • Le niveau d'accumulation de givre et de suintement interne augmente. Ceci est normal. • Consultez la section « PROBLÈMES DE COUVERCLE ». • Ouvrez le couvercle moins souvent.
EAU/HUMIDITÉ/GIVRE À L'EXTÉRIEUR DU ÉLECTROMÉNAGER		
De l'humidité s'accumule sur les parois extérieures du l'appareil.	<ul style="list-style-type: none"> • Le couvercle n'est peut-être pas bien fermé, faisant en sorte que de l'air froid provenant de l'intérieur du l'appareil entre en contact avec l'air chaud à l'extérieur. 	<ul style="list-style-type: none"> • Consultez la section « PROBLÈMES DE COUVERCLE ».
ODEUR DANS LE ÉLECTROMÉNAGER		
Odeurs dans l'appareil.	<ul style="list-style-type: none"> • L'intérieur a besoin d'être nettoyé. • Des aliments dégageant de fortes odeurs sont conservés dans l'appareil. 	<ul style="list-style-type: none"> • Nettoyez l'intérieur avec une éponge, de l'eau tiède et du bicarbonate de soude. • Couvrir les aliments hermétiquement.
PROBLÈMES DE COUVERCLE		
Le couvercle ne ferme pas.	<ul style="list-style-type: none"> • L'appareil n'est pas de niveau. Il oscille sur le sol lorsqu'on le déplace légèrement. • Le plancher est inégal ou n'est pas assez solide. L'appareil oscille sur le sol lorsqu'on le déplace légèrement. 	<ul style="list-style-type: none"> • Cette condition peut engendrer des tensions sur la structure de la caisse et provoquer un mauvais alignement du couvercle. Consultez « Mise à niveau » de la section « Installation ». • Mettez l'appareil de niveau en plaçant des cales de bois ou de métal sous le congélateur ou solidifiez le plancher sur lequel il repose.
L'AMPOULE N'EST PAS ALLUMÉE		
L'ampoule n'est pas allumée.	<ul style="list-style-type: none"> • L'ampoule DEL est peut-être grillée. • Aucun courant électrique ne se rend au l'appareil. • La porte a été laissée ouverte plus de 5 minutes. 	<ul style="list-style-type: none"> • Consultez un concessionnaire de service qualifié. • Consultez la rubrique « L'appareil ne fonctionne pas » de la section « FONCTIONNEMENT DU L'APPAREIL ». • Fermez la porte.

GARANTIE SUR LES GROS APPAREILS ÉLECTROMÉNAGERS

Votre appareil est couvert par une garantie limitée d'un an. Pendant un an à partir de la date d'achat d'origine, Electrolux assumera les coûts des réparations ou du remplacement des pièces de cet appareil si ce dernier présente un défaut de matériau ou de fabrication, à la condition que l'appareil soit installé, utilisé et entretenu selon les instructions fournies.

Exclusions

Cette garantie ne couvre pas ce qui suit :

1. Les produits dont le numéro de série original a été enlevé, modifié ou n'est pas facilement déterminable.
2. Les produits qui ont été transférés de leur propriétaire initial à une autre personne ou qui ne sont plus aux États-Unis ou au Canada.
3. La présence de rouille à l'intérieur ou à l'extérieur de l'appareil.
4. Les produits vendus « tels quels » ne sont pas couverts par cette garantie.
5. La perte de nourriture à la suite d'une défaillance du réfrigérateur ou du congélateur.
6. Les produits utilisés dans des établissements commerciaux.
7. Les appels de service qui ne concernent pas un mal fonctionnement, un défaut de fabrication ou de matériau, ou pour les appareils qui ne font pas l'objet d'un usage domestique ou qui ne sont pas utilisés conformément aux instructions fournies.
8. Les appels de service pour vérifier l'installation de votre appareil ou pour obtenir des instructions concernant l'utilisation de votre appareil.
9. Les frais engagés pour accéder à des parties de l'appareil pour une réparation, par exemple, le retrait des garnitures, des armoires, des clayettes, etc., qui ne faisaient pas partie de l'appareil lorsqu'il a quitté l'usine.
10. Les appels de service qui concernent la réparation ou le remplacement des ampoules, des filtres à air, des filtres à eau, d'autres matériels ou des boutons, poignées ou autres pièces esthétiques.
11. Les frais supplémentaires comprenant, mais sans s'y limiter, les appels de service en dehors des heures normales de bureau, en fin de semaine ou pendant un jour férié; les droits de péage; les frais de voyage ou les frais de déplacement pour les appels de service dans des endroits isolés, notamment l'État de l'Alaska.
12. Les dommages causés au fini de l'appareil ou à la maison pendant l'installation, y compris, sans s'y limiter, aux planchers, aux armoires, aux murs, etc.
13. Les dommages causés par : des réparations effectuées par des techniciens non autorisés; l'utilisation de pièces autres que les pièces Electrolux d'origine ou qui n'ont pas été obtenues par l'entremise d'un réparateur autorisé; ou les causes étrangères comme une utilisation abusive ou inappropriée, une alimentation électrique inadéquate, un accident, un incendie ou une catastrophe naturelle.

AVERTISSEMENT CONCERNANT LES GARANTIES IMPLICITES; LIMITATIONS DES RECOURS

L'UNIQUE RECOURS DU CLIENT EN VERTU DE CETTE GARANTIE LIMITÉE EST LA RÉPARATION OU LE REMPLACEMENT DU PRODUIT SELON LES TERMES DE LA PRÉSENTE. LES RÉCLAMATIONS BASÉES SUR DES GARANTIES IMPLICITES, Y COMPRIS LES GARANTIES IMPLICITES DE QUALITÉ MARCHANDE OU D'ADAPTATION À UN USAGE PARTICULIER, SONT LIMITÉES À UN AN OU À LA PÉRIODE LA PLUS COURTE PERMISE PAR LA LOI, QUI NE DOIT PAS ÊTRE INFÉRIEURE À UN AN. ELECTROLUX NE POURRA ÊTRE TENUE RESPONSABLE DES DOMMAGES ACCESSOIRES OU INDIRECTS NI DES DOMMAGES MATÉRIELS ET DES DÉPENSES IMPRÉVUES RESULTANT D'UNE VIOLATION DE CETTE GARANTIE ÉCRITE OU DE TOUTE AUTRE GARANTIE IMPLICITE. CERTAINS ÉTATS ET CERTAINES PROVINCES NE PERMETTENT AUCUNE RESTRICTION OU EXEMPTION SUR LES DOMMAGES ACCESSOIRES OU INDIRECTS NI RESTRICTION SUR LES GARANTIES IMPLICITES. DANS CE CAS, CES RESTRICTIONS OU EXEMPTIONS POURRAIENT NE PAS ÊTRE APPLICABLES. CETTE GARANTIE ÉCRITE VOUS DONNE DES DROITS LÉGAUX PRÉCIS. IL SE PEUT QUE VOUS AYEZ D'AUTRES DROITS SELON L'ÉTAT OU LA PROVINCE.

Si vous avez besoin d'une réparation

Conservez votre reçu, votre bon de livraison ou une autre preuve valide de paiement pour établir la période de la garantie dans le cas où vous devriez faire appel aux services d'un technicien autorisé. Si une réparation doit être effectuée, veuillez obtenir et conserver tous les reçus.

Le service auquel vous avez recouru en vertu de cette garantie doit être obtenu en communiquant avec Electrolux aux adresses ou aux numéros de téléphone indiqués ci-dessous.

Cette garantie n'est valide qu'aux États-Unis et au Canada. Aux États-Unis, votre appareil est garanti par Electrolux Major Appliances North America, une division d'Electrolux Home Products, Inc. Au Canada, votre appareil est garanti par Electrolux Canada Corp. Personne n'est autorisé à modifier les obligations contenues dans cette garantie ni d'y ajouter quelque élément que ce soit. Les obligations de cette garantie concernant la réparation et les pièces doivent être remplies par Electrolux ou par une compagnie de réparation autorisée. Les caractéristiques et les spécifications décrites ou illustrées peuvent être modifiées sans préavis.

ÉTATS-UNIS

1 800 944-9044

Electrolux Major Appliances
North America
10200 David Taylor Drive
Charlotte, NC 28262



Electrolux

CANADA

1 800 265-8352

Electrolux Canada Corp.
5855 Terry Fox Way
Mississauga, Ontario,
L5V 3E4