

ELECTRONIC OVEN CONTROL GUIDE

NOTE: The basic timer is externally arranged in different configuration in various appliance models. This does not change the way it operates.

NOTE: Some models have a touch pad control. To activate it, you just have to touch the pad with a finger. Take care to have a good contact between the finger and the touch pad. Long nails can make the activation difficult. It is a good idea to clean the control panel after each use or as soon as possible after a spill, boil over or spatter because some ionic or salty ingredients as ketchup, tomatoes sauce, etc... can operate the control. Before cleaning the control panel it is recommended to turn on the control lockout feature.

Control Pad Functions

READ THE INSTRUCTIONS CAREFULLY BEFORE USING THE OVEN. For satisfactory use of your oven, become familiar with the various functions of the oven as described below.

Note: The time of day **must** first be set in order to operate the oven.

CLOCK SET PAD— Used to set the time of day.

BAKE TIME PAD— Used to enter the length of the baking time.

UP and DOWN ARROW PADS— Used along with the function pads to select oven temperature, cook time, start time (when programming an automatic start time), time of day, clean time and minute timer.

BAKE PAD— Used to select the bake function.

FEATURE INDICATOR LIGHTS— These light to show which feature is in use.

BROIL PAD— Used to select the variable broil function.

TIMER ON/OFF PAD— Used to set or cancel the minute timer. The minute timer does not start or stop cooking. Also, **TIMER ON/OFF** pad is used to set the Continuous Bake feature.

START TIME PAD— Used to set the desired start time for baking & Self-Clean. May be used with **COOK TIME** to program a delayed bake or clean cycle.

OVEN, PREHEAT & DOOR LOCKED LIGHTS* — The "OVEN" light will glow each time the oven turns on to maintain the set oven temperature. The "PREHEAT" light will glow when the oven is first set to operate, or if the desired temperature is reset higher than the actual oven temperature. The "DOOR LOCKED" light will flash when the oven door locks and unlocks or when using the Self-Clean cycle or the oven door lockout is activated. The indicator light will glow constantly after the door locks.



SELECT SELF-CLEAN PAD— Used to select the Self-Cleaning cycle. A 2, 3 or 4 hour Self-Clean time may be selected.

CLEAR OFF PAD— Used to clear any function previously entered except the time of day and minute timer. Press **CLEAR OFF** to stop cooking. Also the **CLEAR OFF** pad is used to activate controls and oven door lockout setting.

Labels on the control panel: Clock Horloge, Bake time Temps de cuisson, Timer On/Off Minuterie, Start time Heure de départ, Oven Four, Preheat Préchauffage, Door Locked Porte Verrouillée, Self-Cleaning Oven Four Autonettoyant, Bake Cuire, Broil Griller, Clean Nettoyer, Clear/Off Annuler, Controls.

*Note: The **OVEN** indicator light on the electronic display will turn ON and OFF when using the Bake feature and during preheat. This is normal and indicates that the oven is cycling to maintain the selected baking temperature. When the preheat indicator light turns OFF, your oven is ready.

For a silent control panel

When choosing a function, a beep will be heard each time a pad is pressed. If desired, the control can be programmed for silent operation. Press and hold . After 7 seconds, the control will beep once. This will block the controls from sounding when a pad is pressed. To return the sound, press and hold  again for 7 seconds until the control beeps once.

Setting Oven Controls

Note: The time of day **must** first be set in order to operate the oven.



To Set the Clock

When the range is first plugged in, or when the power supply to the range has been interrupted, the display will flash "12:00".

1. Press  once (do not hold pad down).
2. Within 5 seconds, press and hold the  or  until the correct time of day appears in the display.

Note: The clock cannot be changed during any timed bake or Self-Clean cycle.

To Set the Minute Timer:

1. Press .
2. Press the  to increase the time in one minute increments. Press and hold the  to increase the time in 10 minute increments. The timer can be set for any amount of time from 1 minute to 11 hours and 59 minutes.



Note: If the  pad is pressed first, the timer will advance to 11 hours and 59 minutes.

3. The display shows the timer countdown in minutes until 1 minute remains. Then the display will countdown in seconds.
4. When the set time has run out, the timer will beep 3 times. It will then continue to beep 3 times every 60 seconds until  is pressed.



Note: The indicator light located above the  pad will glow while the minute timer is active.

Note: The minute timer does not start or stop cooking. It serves as an extra timer in the kitchen that will beep when the set time has run out. The minute timer can be used alone or during any of the other oven functions. When the minute timer is in use with any other function, the minute timer will be shown in the display. To view other functions, press the pad for that function.

To Change the Minute Timer while it is in use:

While the timer is active and shows in the display, press and hold the  or  to increase or decrease the time.





To Cancel the Minute Timer before the set time has run out: Press .

Note: To turn the **time of day** display **OFF** or **ON** in the display press  and hold for 15 seconds (the control will beep once) and then release. This feature does not remove the set time of day from the memory of the control. When the display is turned OFF the time of day will reappear for a few seconds any time the  pad is touched.

Temperature conversion

The electronic oven control is set to operate in °F (Fahrenheit) when shipped from the factory. The oven can be programmed for any temperature from 170°F to 550°F (77°C to 287°C).

To change the temperature to °C (Celsius) or from °C to °F (control should not be in a Bake or Clean mode):









1. Press . "— —" appears in the display.
2. Press and hold the  until "HI" appears in the display.
3. Press and hold  until °F or °C appears in the display.
4. Press the  or  to change °F to °C or °C to °F.
5. Press any control pad to return to normal operating mode.

Setting Oven Controls (cont'd)



To Set or Change the Temperature for Baking

The oven can be programmed to bake at any temperature from 170°F to 550°F (77°C to 287°C).

To Set the Controls for Baking:

1. Press . "— — °" appears in the display.
2. Within 5 seconds, press the  or . The display will show "350°F (177°C)." By pressing and holding the  or , the temperature can then be adjusted in 5°F increments (1°C).
3. As soon as the  or  pad is released, the oven will begin heating to the selected temperature. When the displayed temperature reaches the desired baking temperature, the preheat indicator light will turn OFF and the control will beep 3 times.
4. To cancel baking, press .



To Change the Oven Temperature after Baking has Started:

1. Press  and make sure the bake temperature is displayed.
2. Press the  or  pad to increase or decrease the set temperature.

To Set Control for Continuous Bake or 12 Hour Energy Saving

The oven control has a built-in 12 Hour Energy Saving feature that will shut off the oven if the control is left on for more than 11 hours and 59 minutes. The oven can be programmed to override this feature for continuous baking.



To set control for continuous baking:

1. Press and hold  down for 5 seconds until tone is heard, "— — hr" will appear in display for continuous cooking. The current time of day will return to the display.
2. To cancel the Continuous Bake function, press  and hold for 5 seconds until tone is heard. "12hr" will appear in display indicating that the control has returned to the 12 Hour Energy Saving feature.

To Set Control for Controls lockout

The control can be programmed to lock the oven control pads and the oven door.



To set the Lockout feature:

1. Press  and hold for 3 seconds. "Loc" will appear in display, the "Door Locked" indicator light will flash and the motor driven door lock will begin to close automatically. **DO NOT open oven door** while the indicator light is flashing. Allow about 15 seconds for the oven door to lock. Once the oven door is locked, the current time of day will appear in the display.
2. To cancel the Lockout feature, press  and hold for 3 seconds. The control will unlock the oven door and resume normal operation.

Note: If any control pad is pressed while in the Oven Lockout mode, "Loc" will appear in the display until the control pad is released.









Setting Oven Controls (cont'd)

To Set the Timed Bake and Delay Start Features











The  **BAKE TIME** and  **START TIME** pads operate the features that will turn the oven ON and OFF at the times you select in advance. The oven can be programmed to start immediately and shut off automatically (Timed Bake) or to begin baking at a later time with a delayed start time (Delay Start).

Note: During Timed Bake the preheat indicator light will not function.

To Program the Oven to Begin Baking Immediately and To Shut Off Automatically (Timed Bake):

1. Be sure that the clock shows the correct time of day.
2. Place the food in the oven.
3. Press . " — — — ° " appears in the display.
4. Within 5 seconds, press the  or . The display will show "350°F (177°C)." By holding the  or , the temperature can then be adjusted in 5°F increments (1°C).
5. Press . "0:00" will flash in the display (HR:MIN).
6. Press the  or  until the desired baking time appears in the display.
7. The oven will turn ON and begin heating.



To Program Oven for a Delayed Start Time and to Shut-Off Automatically (Delayed Start Bake):

1. Be sure that the clock shows the correct time of day.
2. Place the food in the oven.
3. Press . " — — — ° " appears in the display.
4. Within 5 seconds, press the  or . The display will show "350°F (177°C)." By holding the  or , the temperature can then be adjusted in 5°F increments (1°C).
5. Press . "0:00" will flash in the display (HR:MIN).
6. Press the  or  until the desired baking time appears.
7. Press . The earliest possible start time will appear in the display.
8. Press the  or  until the desired start time appears in the display.
9. Once the controls are set, the control calculates the time when baking will stop in order to start at the time you have set.
10. The oven will turn ON at the delayed start time and begin heating.

When the Set Bake Time Runs Out:

1. "END" will appear in the display window and the oven will shut-off automatically.
2. The control will beep 3 times every 60 seconds until  is pressed.

To Change the Oven Temperature or Bake Time after Baking has Started:

1. Press the function pad you want to change.
2. Press the  or  to adjust the setting.

⚠ CAUTION Use caution with the Timed Bake and Delayed Start features. Foods that can easily spoil such as milk, eggs, fish, meat or poultry, should be chilled in the refrigerator first. Even when chilled, they should not stand in the oven for more than 1 hour before cooking begins, and should be removed promptly when cooking is completed.

Setting Oven Controls (cont'd)

To Set for Broiling:

1. Arrange the oven rack while oven is still cool. Position the rack as suggested in the **Broil Rack Position Table** below.
2. Press **Broil Griller**. " — — "will appear in display.
3. Press and hold the **▲** or **▼** until the desired broil setting level appears in the display. Press the **▲** for **HI** broil or the **▼** for **LO** broil. Most foods may be broiled at the **HI** broil setting. Select the **LO** broil setting to avoid excess browning or drying of foods that should be cooked to the well-done stage.
4. **For optimum browning, preheat broil element or burner for 3 - 4 minutes before adding food.**
5. Place the insert on the broil pan, then place the food on the insert (See Fig. 1). **DO NOT** use the broil pan without the insert or cover the insert with **aluminum foil**. The exposed fat could ignite.
6. Be sure to center the broiler pan directly under the broiler element. **GAS MODELS: Close the oven door. ELECTRIC MODELS: Make sure the oven door is in the broil stop position** (See Fig. 2).
7. Broil on one side until food is browned. Turn and broil food on 2nd side.
Note: Always pull the oven rack out to the stop position before turning or removing the food.
8. When broiling is finished, press **Clear/Off/Annuler**.

Broil Rack Position Table (Refer to Fig. 3)

Rack Position	Food category
3rd rack position	Medium-rare steaks & hamburgers
2nd rack position	Fish, medium steaks & pork chops
2nd rack position	Well-done foods such as chicken & lobster

CAUTION Should an oven fire occur, close the oven door and turn the oven OFF. If the fire continues, use a fire extinguisher. **DO NOT** put water or flour on the fire. Flour may be explosive.

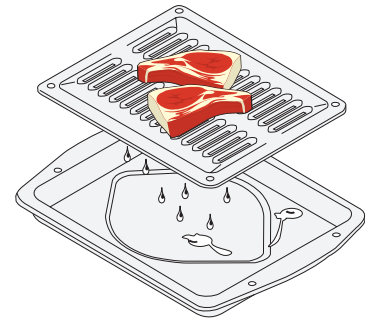
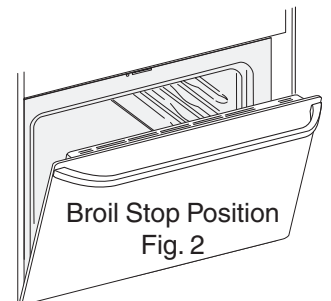

Fig. 1

Note: The broiler pan and the insert allows grease to drain and be kept away from the high heat of the broiler. **DO NOT** use the pan without the insert. **DO NOT** cover the insert with foil; the exposed grease could ignite.



Broil Stop Position
Fig. 2

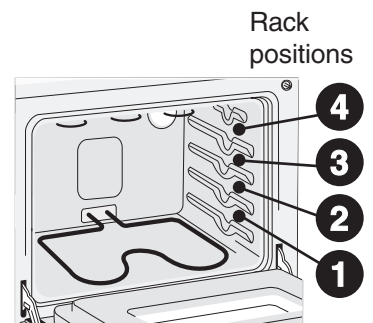

Fig. 3







Self-Cleaning

Self-Clean Time Length

For satisfactory results, use a 2 hour Self-Clean cycle for **light soils** and a 3 hour cycle for **average** or a 4 hour cycle for **heavy soils**. **NOTE:** The kitchen area should be well ventilated using an open window, ventilation fan or exhaust hood during the Self-Clean cycle. This will help eliminate the normal odors associated with the Self-Clean cycle.

To Set the Controls for a Self-Clean Cycle or a Delayed Start Self-Clean Cycle:

(Note: If you do not want to start a **Delayed** Self-Clean Cycle, skips steps 2 & 3.)

1. Be sure the clock shows the correct time of day.
2. Press . The " : " in the time of day will flash.
3. Press and hold the  pad to scroll to the time to start the delayed Self-Clean cycle. Release the pad when the desired time is displayed.
4. Press . "— — —" appears in the display.
5. Press the  or  once. "3:00" appears in the display for a 3 hour cycle. To change to a 2 hour cycle press . "2:00" appears in the display or to select a 4 hour cycle press . "4:00" appears in the display.
As soon as the controls are set, the motor driven lock will begin to close automatically and the "DOOR LOCK" indicator light will flash. **DO NOT** open the oven door while the light is flashing (it takes about 15 seconds for the oven door to lock).
6. "CLn" will appear in the display during the Self-Clean cycle and the "DOOR LOCK" light will glow until the Self-Cleaning cycle is complete or cancelled and the oven temperature has cooled.

When the Self-Clean Cycle is Completed:

1. The time of day or "End" will appear in the display window and the "Clean" and "DOOR LOCK" light will continue to glow.
2. Once the oven has cooled down for about 1 HOUR and the "DOOR LOCK" light has gone out, the oven door can be opened.
3. If "End" is in the display and the Select Clean indicator light remains ON, press . The time of day will appear in the display.

NOTE: When the oven is cool, wipe away any residue or powdered ash with a damp cloth or paper towel.

Stopping or Interrupting a Self-Cleaning Cycle

If it becomes necessary to stop or interrupt a Self-Cleaning cycle:

1. Press .
2. Once the oven has cooled down for about 1 HOUR and the "DOOR LOCK" light has gone out, the oven door can be opened.
3. Restart the Self-Clean cycle once all conditions have been corrected.







⚠ CAUTION To avoid possible burns use care when opening the oven door after the Self-Cleaning cycle. Stand to the side of the oven when opening the door to allow hot air or steam to escape.

⚠ CAUTION **DO NOT** force the oven door open. This can damage the automatic door locking system. Use caution and avoid possible burns when opening the door after the Self-Cleaning cycle has completed. The oven may still be VERY HOT.

Adjusting the Oven Temperature

Your oven control has been precisely set at the factory. This setting may differ from your previous oven however, so your recipe times may not give you the results you expect. If you think that the oven is cooking too hot or too cool for your recipe times, you can adjust the control so that the oven cooks hotter or cooler than the temperature displayed.

To Adjust Oven Temperature:

1. Press .
2. Set the temperature to 550°F (287°C) by pressing and holding the .
3. Within 2 seconds, press and hold  until the 2 digit display appears. Release . The display now indicates the amount of degrees offset between the original factory temperature setting and the current temperature setting. If the oven control has the original factory calibration, the display will read "0."
4. The temperature can now be adjusted up or down 35°F or 19°C, in 5°F or 1°C steps by pressing and holding the  or . Adjust until the desired amount of offset appears in the display. When lowering the oven temperature, a minus sign (-) will appear before the number to indicate that the oven will be cooler by the displayed amount of degrees.
5. When you have made the desired adjustment, press  to go back to the time of day display.

Note: Oven temperature adjustments made will not change the Self-Cleaning feature temperature.

Notes

GUIDE DE LA COMMANDE ÉLECTRONIQUE DU FOUR

NOTE: L'apparence extérieure de la minuterie peut avoir une configuration différente pour divers modèles d'appareils. Ceci ne change pas son fonctionnement.

NOTE: Certains modèles ont un panneau de contrôle à touche. Pour l'activer, vous n'avez qu'à appuyer sur une touche avec un doigt. Assurez-vous d'avoir un bon contact entre le doigt et la touche. Les longs ongles peuvent rendre l'activation difficile. C'est une bonne idée de nettoyer le panneau de commande après chaque utilisation ou aussitôt que possible après des éclaboussures. Avant de nettoyer le panneau de commande il est recommandé d'activer la fonction verrouillage de la commande du four.

Fonctions des touches de la commande du four

LISEZ SOIGNEUSEMENT LES INSTRUCTIONS AVANT D'UTILISER LE FOUR. Pour bien utiliser votre four, habituez-vous aux différentes fonctions du four décrites ci-dessous.

Note: L'horloge doit d'abord être mise à l'heure afin de faire fonctionner le four.

HORLOGE— Sert à régler l'heure.

MINUTERIE ON/OFF— Sert à mettre en marche ou à annuler la minuterie. La minuterie ne fait pas démarrer ni arrêter la cuisson. Aussi, la touche **MINUTERIE ON/OFF** sert à régler la fonction cuisson continue.

TEMPS DE CUISSON— Sert à entrer la durée du temps de cuisson.

Fèches ascendante et descendante— Sélectionne la température du four, le temps de cuisson, départ différé (lors de la programmation d'un arrêt automatique), l'heure, la durée du nettoyage et la minuterie.

CUIRE— Sélectionne la température du mode de cuisson normale.

TÉMOINS LUMINEUX DE FONCTION— Indique quel mode est en fonction.

GRILLER— Sélectionne la cuisson au grill.

NETTOYER— Sert à sélectionner le cycle d'autonettoyage. Vous pouvez sélectionner un autonettoyage d'une durée de 2, 3 ou 4 heures.

HEURE DE DÉPART— Utilisé pour régler le temps désiré de début de cuisson ou de début de nettoyage. Peut être utilisé avec **TEMPS DE CUISSON** pour programmer une cuisson différée ou un nettoyage différé.

TÉMOINS LUMINEUX FOUR, PRÉCHAUFFAGE ET PORTE VERROUILLÉE - Le voyant lumineux "Four" s'allume chaque fois que le four est en fonction. Le voyant lumineux "Préchauffage" s'allume aussitôt que le four est programmé ou lorsque la température est reprogrammée à la hausse et s'éteint lorsque la température programmée est atteinte. Le voyant lumineux "Porte Verrouillée" clignote jusqu'à ce que la porte du four se verrouille lors d'un cycle autonettoyant et reste continuellement allumé une fois que la porte du four est verrouillée.

ANNULER— Annule toutes les fonctions pré-sélectionnées sauf l'heure et la minuterie. Appuyez sur cette touche pour mettre fin à la cuisson. Cette touche est aussi utilisée pour activer la caractéristique verrouillage de la commande et de la porte du four.



Self-Cleaning Oven Four Autonettoyant

● Oven Four
● Preheat Préchauffage
● Door Locked Porte Verrouillée

Controls

*Note: Le témoin lumineux **FOUR** sur la commande électronique s'ALLUME et s'ÉTEINT lorsque vous utilisez la caractéristique de cuisson et durant le préchauffage. Ceci est un fonctionnement normal qui indique que le four chauffe de façon intermittente pour maintenir la température de cuisson choisie. Lorsque le témoin de préchauffage est ÉTEINT, le four est prêt.

Pour un tableau de commande silencieux:

Un signal sonore se fera entendre chaque fois que vous appuyez sur une touche. Vous pouvez, si vous le désirez, programmer les commandes pour qu'elles fonctionnent sans émettre un signal sonore. Appuyez et gardez enfoncé la touche . Après 7 secondes, le tableau de commande émet un signal sonore. Le tableau de commande n'émet plus de son lorsque vous appuyez sur une touche. Pour obtenir le son, appuyez de nouveau sur la touche  et maintenez-la enfoncée pendant 7 secondes jusqu'à ce que le tableau de commande émette un signal sonore.

Réglage de la commande du four

Note: Aucune commande ne fonctionne si l'horloge n'est pas réglée à l'heure.



Réglage de l'horloge

Lorsque l'appareil est branché pour la première fois, ou chaque fois que son alimentation a été interrompue, "12:00" clignote à l'écran.

1. Appuyez sur  une fois (ne maintenez pas la touche enfoncée).
2. Dans les 5 secondes qui suivent, appuyez sur la touche  ou  et maintenez-la enfoncée jusqu'à ce que l'heure juste paraisse à l'écran.

Note: L'horloge ne peut pas être réglée pendant un cycle de cuisson minutée ou un cycle autonettoyant.

Réglage de la minuterie



1. Appuyez sur .
2. Appuyez sur  pour augmenter le temps par intervalle de 1 minute. Appuyez sur la touche  et retenez-la pour faire avancer le temps par intervalle de 10 minutes. La minuterie peut être réglée pour n'importe quel laps de temps, de 1 minute à 11 heures et 59 minutes.

Note: Si vous appuyez d'abord sur , la minuterie indiquera 11 heures et 59 minutes.



3. L'écran indique le compte à rebours en minutes jusqu'à ce qu'il ne reste qu'une minute. Ensuite, le compte à rebours s'affiche en secondes.
4. Lorsque la durée programmée s'est écoulée, la minuterie émet 3 bips. Elle continue à émettre 3 bips toutes les 60 secondes jusqu'à ce que vous appuyiez sur .

Note: Le témoin lumineux situé au-dessus de la touche  s'allume pendant que la minuterie fonctionne.

Note: La minuterie ne fait pas démarrer ni arrêter la cuisson. Elle sert de minuterie additionnelle dans la cuisine et émet un signal sonore lorsque la durée programmée s'est écoulée. La minuterie peut être utilisée indépendamment ou pendant toute autre fonction du four. Lorsque la minuterie est utilisée en même temps que tout autre fonction, le décompte de la minuterie apparaît à l'écran. Pour afficher les autres fonctions, appuyez sur la touche de fonction correspondante.

Pour changer la durée de la minuterie pendant qu'elle fonctionne: Lorsque la minuterie est active et que la durée est affichée, appuyez sur la touche  ou  et maintenez-la enfoncée pour augmenter ou diminuer la durée programmée.





Pour arrêter la minuterie avant que le temps réglé soit écoulé: Appuyez sur .

Note: Pour **ÉTEINDRE** ou **ALLUMER** l'affichage de l'heure, appuyez sur la touche  et maintenez-la enfoncée pendant 15 secondes (le commande du four émet un bip), puis relâchez la touche. Cette fonction n'efface pas l'heure de la mémoire de la commande du four. Lorsque l'affichage est ÉTEINT, l'heure réapparaît pendant quelques secondes chaque fois que vous appuyez sur .

Conversion de la température

La commande électronique du four est réglée pour fonctionner en °F (Fahrenheit) lorsqu'elle quitte l'usine. Le four peut être programmé pour toute température entre 170 °F et 550 °F (77 °C et 287 °C).

Pour changer la température en °C (Celsius) ou de °C à °F (la commande ne doit pas être en mode de cuisson ou de nettoyage):









1. Appuyez sur . "— —" apparaît à l'écran.
2. Appuyez sur la touche  et maintenez-la enfoncée jusqu'à ce que "HI" apparaisse à l'écran.
3. Appuyez sur la touche  et maintenez-la enfoncée jusqu'à ce que °F ou °C apparaisse à l'écran.
4. Appuyez sur  ou  pour passer de °F à °C ou de °C à °F.
5. Appuyez sur n'importe quelle touche pour retourner au mode de fonctionnement normal.

Réglage de la commande du four (suite)



Pour régler ou changer la température pour la cuisson au four

Le four peut être programmé pour cuire à n'importe quelle température entre 170°F et 550°F (77°C et 288°C).

Pour régler la commande du four pour la cuisson au four:

1. Appuyez sur . "— — °" apparaît à l'écran.
2. Dans les 5 secondes qui suivent, appuyez sur  ou . L'écran indique "350 °F (177 °C)". En appuyant sur la touche  ou  et en la maintenant enfoncée, la température peut alors être ajustée par intervalles de 5 °F (1 °C).
3. Dès que vous relâchez la touche  ou , le four se met à chauffer jusqu'à la température sélectionnée. Lorsque le four atteint la température affichée, le témoin lumineux de préchauffage s'ÉTEINT et la commande du four émet 3 bips.
4. Pour annuler la fonction de cuisson, appuyez sur .



Pour changer la température du four une fois la cuisson commencée:

1. Appuyez sur  et assurez-vous que la température sélectionnée apparaît à l'écran.
2. Appuyez sur  ou  pour augmenter ou diminuer la température sélectionnée.

Réglage du four pour la cuisson continue ou le mode économie d'énergie 12 heures

La commande du four comporte une caractéristique d'économie d'énergie 12 heures qui arrête le four s'il est laissé en marche pour plus de 11 heures et 59 minutes. Le four peut être programmé pour supprimer cette fonction et passer en cuisson continue.



Pour régler la commande la commande du four en cuisson continue:

1. Appuyez sur la touche  et maintenez-la enfoncée pendant 5 secondes jusqu'à ce que le signal sonore se fasse entendre, "— — hr" apparaît à l'écran pour indiquer la cuisson continue. L'heure apparaît à l'écran.
2. Pour annuler la fonction de cuisson continue, appuyez sur la touche  et maintenez-la enfoncée pendant 5 secondes jusqu'à ce que le signal sonore se fasse entendre. "12hr" apparaît à l'écran pour indiquer que la commande est revenue à la caractéristique d'économie d'énergie 12 heures.

Réglage de la fonction de verrouillage de la commande et de la porte du four

La commande peut être programmée pour verrouiller les touches de la commande et la porte du four.



Pour régler la fonction de verrouillage:

1. Appuyez sur la touche  et maintenez-la enfoncée pendant 3 secondes. "Loc" apparaît à l'écran, le témoin lumineux "Porte Verrouillée" clignote et le moteur verrou se met en marche afin de verrouiller automatiquement la porte du four. **N'ouvrez PAS ouvrir la porte du four** lorsque le témoin lumineux clignote. La porte du four prend environ 15 secondes à se verrouiller. Une fois que la porte du four est verrouillée, l'heure apparaît à l'écran.
2. Pour annuler la fonction de verrouillage, appuyez sur la touche  et maintenez-la enfoncée pendant trois secondes. La commande déverrouille la porte du four et reprend le fonctionnement normal.

Note: Si vous appuyez sur une touche durant le mode de verrouillage du four, "Loc" paraît à l'afficheur jusqu'à ce que la touche soit relâchée.









Réglage de la commande du four(suite)

Réglages des fonctions cuisson minutée et cuisson différée (cuisson minutée différée)











Les touches  **TEMPS DE CUISSON** et  **DÉPART DIFFÉRÉ** commandent les fonctions qui ALLUMENT et ÉTEIGNENT le four aux moments que vous avez choisis à l'avance. Le four peut être programmé pour s'allumer immédiatement et s'éteindre automatiquement (cuisson minutée) ou pour s'allumer plus tard pour une cuisson différée et s'éteindre automatiquement (cuisson minutée différée).

Note: Durant la cuisson minutée, le témoin lumineux de préchauffage ne fonctionne pas.

Pour régler le four pour qu'il commence la cuisson immédiatement et qu'il s'éteigne automatiquement (cuisson minutée):

1. Assurez-vous que l'horloge est à l'heure.
2. Placez la nourriture dans le four.
3. Appuyez sur . " — — — ° " apparaît à l'écran.
4. Dans les 5 secondes qui suivent, appuyez sur  ou . L'écran indique "350 °F (177 °C)". En appuyant sur la touche  ou , et en la maintenant enfoncée, la température peut être ajustée par intervalles de 5 °F (1 °C).
5. Appuyez sur . "0:00" clignote à l'écran (HR:MIN).
6. Appuyez sur  ou  jusqu'à ce que le temps de cuisson désiré apparaisse à l'écran.
7. Le four s'ALLUME et commence à chauffer.



Pour régler le four pour qu'il démarre plus tard et qu'il s'arrête automatiquement (cuisson différée):

1. Assurez-vous que l'horloge est à l'heure.
2. Placez la nourriture dans le four.
3. Appuyez sur . " — — — ° " apparaît à l'écran.
4. Dans les 5 secondes qui suivent, appuyez sur  ou . L'écran indique "350 °F (177 °C)". En appuyant sur la touche  ou , et en la maintenant enfoncée, la température peut être ajustée par intervalles de 5 °F (1 °C).
5. Appuyez sur . "0:00" clignote à l'écran (HR:MIN).
6. Appuyez sur  ou  jusqu'à ce que le temps de cuisson désiré apparaisse à l'écran.
7. Appuyez sur . L'heure de départ la plus rapprochée apparaît à l'écran.
8. Appuyez sur  ou  jusqu'à ce que le temps de cuisson désiré apparaisse à l'écran.
9. Une fois que les commandes sont réglées, la commande du four calcule à quel moment la cuisson va s'arrêter afin de pouvoir commencer à l'heure que vous avez choisie.
10. Le four s'ALLUME à l'heure de départ différé et commence à chauffer.

Lorsque la durée de cuisson programmée s'est écoulée:

1. "END" apparaît à l'écran et le four s'éteint automatiquement.
2. La commande du four continue à émettre 3 bips toutes les 60 secondes jusqu'à ce que vous appuyiez sur .







Pour changer la température du four ou la durée pendant la cuisson:

1. Appuyez sur la touche de la fonction que vous voulez modifier.
2. Appuyez sur  ou  pour ajuster le réglage.

⚠ MISE EN GARDE Soyez prudent lorsque vous réglez une cuisson différée. Cette fonction est utilisée pour faire cuire de la viande salaisonnée ou congelée et la plupart des fruits et légumes. Les aliments facilement périssables comme le lait, les oeufs, le poisson, la viande ou la volaille doivent d'abord être réfrigérés. Même lorsqu'ils sont refroidis, ils ne doivent pas rester dans le four plus d'une heure avant le début de la cuisson et doivent être rapidement enlevés lorsque la cuisson est terminée.

Réglage de la commande du four (suite)

Réglage du grill:

1. Disposez les grilles du four lorsque la température du four est encore basse. Placez la grille selon les suggestions du tableau de **position de la grille** pour le grill ci-dessous.
2. Appuyez sur . " — — " apparaît à l'écran.
3. Appuyez sur la touche  ou  et maintenez-la enfoncée jusqu'à ce que le réglage du grill désiré paraisse à l'afficheur. Appuyez sur  pour le réglage élevé du grill HI ou sur  pour le réglage bas LO. La plupart des aliments peuvent être passés sous le grill au réglage élevé HI. Choisissez le réglage de grill bas **LO** pour éviter de trop brunir ou d'assécher les aliments qui doivent être bien cuits.
4. **Pour bien faire brunir, préchauffez l'élément du grill pendant 3 à 4 minutes avant de mettre la nourriture.**
5. Placez la grille dans la lèchefrite, puis placez la nourriture sur la grille (fig. 1). N'utilisez PAS la lèchefrite sans sa grille et ne recouvrez pas la grille de papier d'aluminium. La graisse ainsi exposée pourrait prendre feu.
6. Placez la lèchefrite sur la grille au centre du four, directement en dessous de l'élément grill. **MODÈLES À GAS: Assurez-vous que la porte du four est fermée. MODÈLES ÉLECTRIQUE: Assurez-vous que la porte du four est ouverte à la position d'arrêt pour le grillage (fig. 2).**
7. Grillez le 1er côté jusqu'à ce que l'aliment ait brun. Tournez l'aliment et grillez le second côté. **Note:** Tirez toujours la grille du four jusqu'à la position d'arrêt avant de tourner ou de retirer la nourriture du four.
8. Lorsque le grillage est terminé, appuyez sur la touche .

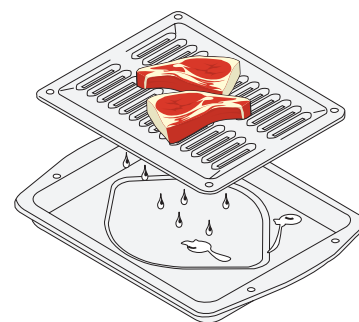

Fig. 1

Note: La Lèchefrite permet de drainer la graisse qui s'égoutte et ainsi la garde éloignée de la haute chaleur du grill. **NE PAS** utiliser la lèchefrite sans son couvercle qui l'accompagne. **NE PAS** recouvrir le couvercle de papier aluminium. Le gras en surface pourrait s'enflammer.

Tableau de position de la grille pour le grill (reportez-vous à la fig. 3)

Position de la grille	Catégorie d'aliment
3ième position	Hamburgers et steaks à demi saignant
2ième position	Poisson, steaks à point et côtelettes de porc
2ième position	Aliments bien cuits comme le poulet et le homard

⚠ AVERTISSEMENT Si un feu se produit à l'intérieur du four, fermez la porte du four et éteignez le four. Si le feu ne s'éteint pas, lancez sur le feu du bicarbonate de soude ou utilisez un extincteur. **NE PAS** mettre d'eau ou de farine sur le feu. La farine risque d'exploser et l'eau peut permettre à un feu de graisse de s'étendre et de causer des blessures personnelles.

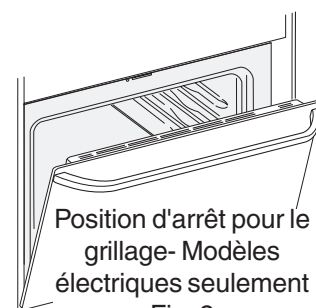

Fig. 2

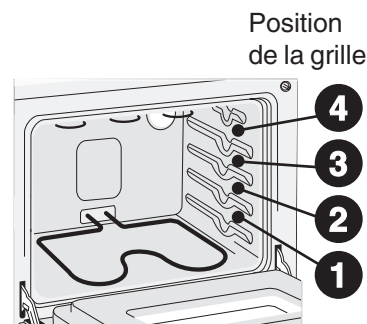

Fig. 3







Auto nettoyage

Durée du cycle autonettoyant

Pour de meilleurs résultats, utilisez le cycle d'autonettoyage de 2 heures pour la **saleté légère** et le cycle de 3 heures pour la **saleté moyenne** ou un cycle de 4 heures pour la **saleté importante**. **NOTE:** Vous devez bien aérer la cuisine en ouvrant une fenêtre ou en utilisant un ventilateur ou une hotte durant le cycle autonettoyant. L'aération aide à éliminer les odeurs normales qui se dégagent lors du cycle autonettoyant.

Démarrage d'un cycle autonettoyant ou d'un cycle autonettoyant différé

(**Note:** Si vous ne désirez pas commencer un cycle autonettoyant différé, sautez les étapes 2 et 3.)

1. Assurez-vous que l'horloge est à l'heure.
2. Appuyez sur . Les " : " de l'heure clignotent.
3. Appuyez sur la touche  et maintenez-la enfoncée pour choisir l'heure de départ du cycle autonettoyant différé. Relâchez la touche lorsque l'heure voulue apparaît.
4. Appuyez sur . " — — — " apparaît à l'écran.
5. Appuyez sur  ou  une fois. "3:00" apparaît à l'écran, pour le cycle de 3 heures. Pour choisir le cycle de 2 heures, appuyez sur . "2:00" apparaît à l'écran. Pour sélectionner le cycle de 4 heures, appuyez sur . "4:00" apparaît à l'écran.
Dès que les commandes sont réglées, le moteur verrou de la porte commence à se fermer automatiquement et le témoin lumineux "DOOR LOCK" clignote. **N'ouvrez PAS** la porte pendant que le témoin clignote (il faut environ 15 secondes à la porte du four pour se verrouiller).
6. "**CLn**" apparaît à l'écran durant le cycle autonettoyant et le témoin "DOOR LOCK" reste allumé jusqu'à ce que le cycle autonettoyant soit terminé ou annulé et que le four ait refroidi.

À la fin du cycle d'autonettoyage:

1. L'heure ou "**End**" (fin) apparaît à l'écran et les témoins "Clean" et "DOOR LOCK" restent allumés.
2. Une fois que le four a refroidi après environ 1 HEURE et que le témoin "DOOR LOCK" s'est éteint, vous pouvez ouvrir la porte du four.
3. Si vous voyez "**End**" à l'écran et que le témoin "Select Clean" est toujours ALLUMÉ, appuyez sur . L'heure apparaîtra à l'écran.

NOTE: Lorsque le four est froid, essuyez tous les résidus ou les cendres à l'aide d'un linge humide ou d'un papier essuie-tout.

Arrêt ou interruption d'un cycle autonettoyant

Si vous devez arrêter ou interrompre un cycle autonettoyant:

1. Appuyez sur .
2. Une fois que le four a refroidi après environ 1 HEURE et que le témoin "DOOR LOCK" s'est éteint, vous pouvez ouvrir la porte du four.
3. Redémarrez le cycle autonettoyant lorsque les conditions sont propices.







⚠ MISE EN GARDE Soyez prudent en ouvrant la porte du four après un cycle d'auto nettoyage. Tenez-vous sur le côté de l'appareil pour ouvrir la porte afin de laisser l'air chaud ou la chaleur s'échapper.

⚠ MISE EN GARDE **Ne forcez pas la porte du four pour l'ouvrir.** Ceci risque d'endommager le système de verrouillage automatique. Soyez prudent en ouvrant la porte du four à la fin d'un cycle autonettoyant; **le four risque d'être encore très chaud.**

Ajustement de la température du four

La commande électronique de votre four a été réglée de façon précise à l'usine. Ce réglage peut différer de celui de votre ancien four. Les durées indiquées dans vos recettes peuvent donc ne pas vous donner les mêmes résultats. Si vous croyez que le four chauffe trop ou ne chauffe pas assez pour les durées indiquées dans vos recettes, vous pouvez ajuster le régulateur pour que le four chauffe plus ou moins que la température indiquée.

Ajuster la température du four:

1. Appuyez sur .
2. Ajustez la température à 550 °F (287 °C) en appuyant et maintenant enfoncée la touche .
3. Dans les 2 secondes qui suivent, appuyez sur la touche  et maintenez-la enfoncée jusqu'à ce que l'écran affiche 2 chiffres. Relâchez la touche . L'écran indique maintenant l'écart en nombre de degrés entre le réglage d'usine original et le réglage actuel. Si le régulateur du four possède la calibration d'usine originale, l'afficheur indique "0".
4. La température peut maintenant être ajustée de 35 °F (19 °C), à intervalles de 5 °F (3 °C) en appuyant sur la touche  ou  et en la maintenant enfoncée. Appuyez jusqu'à ce que l'écart désiré apparaisse à l'écran. Si vous baissez la température du four, un signe négatif (-) apparaît devant le nombre pour indiquer que le four se refroidira du nombre de degrés affichés.
5. Lorsque vous avez effectué l'ajustement désiré, appuyez sur  pour retourner à l'affichage de l'heure.

Note: Les ajustements n'affectent pas la température du cycle autonettoyant.

Notes