

ELECTRIC WALL OVEN INSTALLATION INSTRUCTIONS

(Side Swing Door Models)

**INSTALLATION AND SERVICE MUST BE PERFORMED BY A QUALIFIED INSTALLER.
IMPORTANT: SAVE FOR LOCAL ELECTRICAL INSPECTOR'S USE.
READ AND SAVE THESE INSTRUCTIONS FOR FUTURE REFERENCE.**

⚠ WARNING FOR YOUR SAFETY: Do not store or use gasoline or other flammable vapors and liquids in the vicinity of this or any other appliance.

Your new wall oven has been designed to fit a limited variety of cutout sizes to make the job of installing easier. The first step of your installation should be to measure your current cutout dimensions and compare them to the cutout dimensions chart below for your model. You may find little or no cabinet work will be necessary.

⚠ WARNING Do not remove spacers (if equipped) on the side walls and/or on the back of the built-in oven. These spacers center the oven in the space provided. The oven must be centered to prevent excess heat buildup that may result in heat damage or fire.

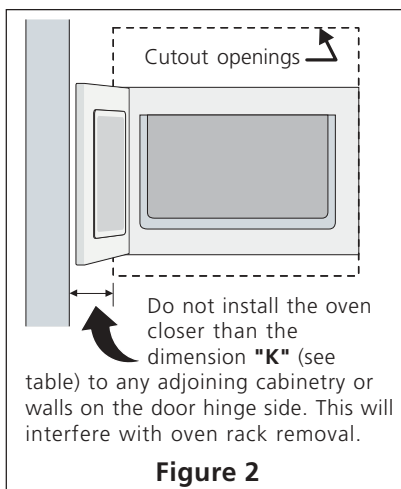
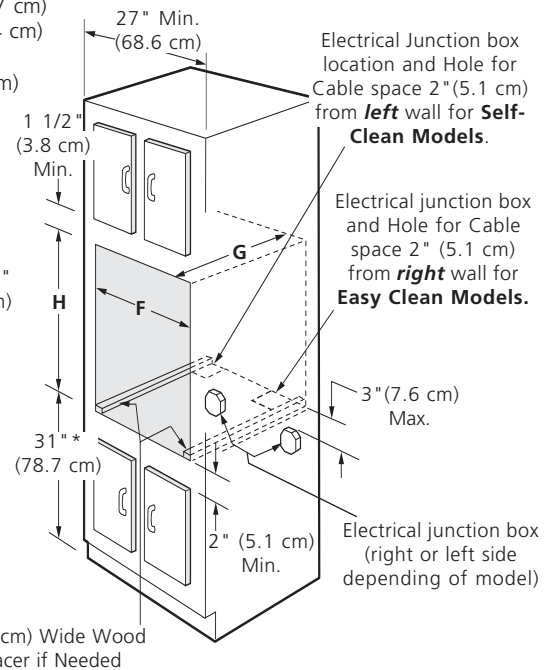
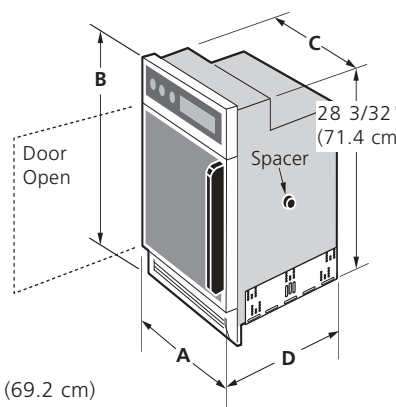

Figure 2

* Suggested distance from floor is 31" (78.7 cm)
Minimum required distance is 4 1/2" (11.4 cm) for **self-clean models**.
Minimum required distance is 10" (25.4 cm) for **easy-clean models**.



NOTE:

- **Self-clean Models:** Allow at least 27 1/4" (69.2 cm) clearance for door depth when it is open.
- **Easy-clean Models:** Allow at least 26 1/4" (66.7 cm) clearance for door depth when it is open.

NOTE: For a cutout height greater than 29" (73.6 cm) add one 2" (5 cm) wide wood spacer to each side of the opening under the appliance side rails.

NOTE: Base must be capable of supporting 150 pounds (68 Kg).

Figure 1

PRODUCT DIMENSIONS								
MODEL	A		B	C (wrapper)		D		
27" (68.6 cm) Easy Clean	26 7/8 (68.2)		30 9/16 (77.6)	24 11/16 (62.7)		24 1/4 (61.6)		
27" (68.6 cm) Self Clean	26 7/8 (68.2)		31 1/8 (79.1)	24 11/16 (62.7)		25 3/8 (64.5)		
CUTOUT DIMENSIONS						Figure 2		
MODEL	Min.	F	Max.	G (Min.)	Min.	H	Max.	K (Min.)
27" (68.6 cm) Easy Clean	24 7/8 (63.2)	25 5/32 (63.9)	23 1/2 (59.7)	28 1/8 (71.4)	29 5/8 (75.2)	3 (7.6)		
27" (68.6 cm) Self Clean	24 7/8 (63.2)	25 1/4 (64.1)	23 1/2 (59.7)	28 1/8 (71.4)	30 1/8 (76.5)	4 1/2 (11.4)		

All dimensions are in inches (cm).

Some models are not available in Canada.

Printed in United States

P/N 318201508 (0410) Rev. F

English – pages 1-9

Español – páginas 10-18

Français – pages 19-27

ELECTRIC WALL OVEN INSTALLATION INSTRUCTIONS

(Side Swing Door Models)

Important Notes to the Installer

1. Read all instructions contained in these installation instructions before installing the wall oven.
2. Remove all packing material from the oven compartments before connecting the electrical supply to the wall oven.
3. Observe all governing codes and ordinances.
4. Be sure to leave these instructions with the consumer.
5. **THESE OVENS ARE NOT APPROVED FOR STACKABLE OR SIDE-BY-SIDE INSTALLATION.**

Important Note to the Consumer

Keep these instructions with your owner's guide for future reference.

IMPORTANT SAFETY INSTRUCTIONS

- **Be sure your wall oven is installed and grounded properly by a qualified installer or service technician.**
- **This wall oven must be electrically grounded in accordance with local codes, in their absence, with the National Electrical Code ANSI/NFPA No.70 - latest edition in the United States, or with CSA Standard C22.1, Canadian Electrical Code, Part 1, in Canada**

⚠ WARNING Stepping, leaning or sitting on the door of this wall oven can result in serious injuries and can also cause damage to the wall oven.

- **Never use your wall oven for warming or heating the room.** Prolonged use of the wall oven without adequate ventilation can be dangerous.

⚠ WARNING The electrical power to the oven must be shut off while line connections are being made. Failure to do so could result in serious injury or death.

1. Carpentry

Refer to figure 1 and 2 for the dimensions applicable to your appliance, and the space necessary to receive the oven. The oven support surface may be solid plywood or similar material, however the surface must be level from side to side and from front to rear. Leave the bottom of the cabinet partially opened to permit free air circulation, otherwise water condensation may appear inside the control panel when operating the oven.

2. Electrical Requirements

This appliance must be supplied with the proper voltage and frequency, and connected to an individual, properly

grounded branch circuit, protected by a circuit breaker or fuse, having amperage as noted on the rating plate (the rating plate is located on the oven frame).

Observe all governing codes and local ordinances

1. A 3-wire or 4-wire single phase 120/240 or 120/208 Volt, 60 Hz AC only electrical supply is required on a separate circuit fused on both sides of the line (time-delay fuse or circuit breaker is recommended). DO NOT fuse neutral. The fuse size must not exceed the circuit rating of the appliance specified on the nameplate. Consideration must be given for a combination built-in oven and cooktop refer to unit serial plate of each.

NOTE: Wire sizes and connections must conform with the fuse size and rating of the appliance in accordance with the American National Electrical Code ANSI/NFPA No. 70-latest edition, or with Canadian CSA Standard C22.1, Canadian Electrical Code, Part 1, and local codes and ordinances.

⚠ WARNING An extension cord should not be used with this appliance. Such use may result in a fire, electrical shock, or other personal injury.

2. The appliance should be connected to the fused disconnect (or circuit breaker) box through flexible armored or nonmetallic sheathed cable. The flexible armored cable extending from the appliance should be connected directly to the junction box. The junction box should be located as shown in figure 1 with as much slack as possible remaining in the cable between the box and the appliance, so it can be moved if servicing is ever necessary.
3. A suitable strain relief must be provided to attach the flexible armored cable to the junction box.

⚠ WARNING

Electrical Shock Hazard

- **Electrical ground is required on this appliance.**
- **Do not connect to the electrical supply until appliance is permanently grounded.**
- **Disconnect power to the junction box before making the electrical connection.**
- **This appliance must be connected to a grounded, metallic, permanent wiring system, or a grounding connector should be connected to the grounding terminal or wire lead on the appliance.**
- **Do not use the gas supply line for grounding the appliance.**

Failure to do any of the above could result in a fire, personal injury or electrical shock.

ELECTRIC WALL OVEN INSTALLATION INSTRUCTIONS

(Side Swing Door Models)

⚠ CAUTION Wait at least three (3) hours after receiving this built-in oven before switching the power on to prevent possible damage to the built-in oven control at power on.

3. Adjusting Oven Height

Oven height can be adjusted when needed to fit into an existing cabinet cutout opening. To adjust oven height:

1. Lay the oven on its back.
2. Remove the 5 or 6 screws fastening the side of each extension angle (see Figure 3) to the bottom side of the oven.
3. Remove the 3 screws (Self-clean models only) fastening each extension angle to the underside of the oven. Remove the extension angles.
4. Replace the 6 screws (Self-clean models only) in their original locations underneath the oven.
5. Move the extension angles to their new positions to fit the existing cutout opening. Available holes are spaced 1/2" (1.3 cm) apart for a possible adjustment of 1 1/2" (3.8 cm) maximum.
6. Line up the appropriate holes in the extension panels and sides of the oven. Replace the 5 or 6 screws fastening each of the extension angles to the side wall of the unit. Return oven to upright position.

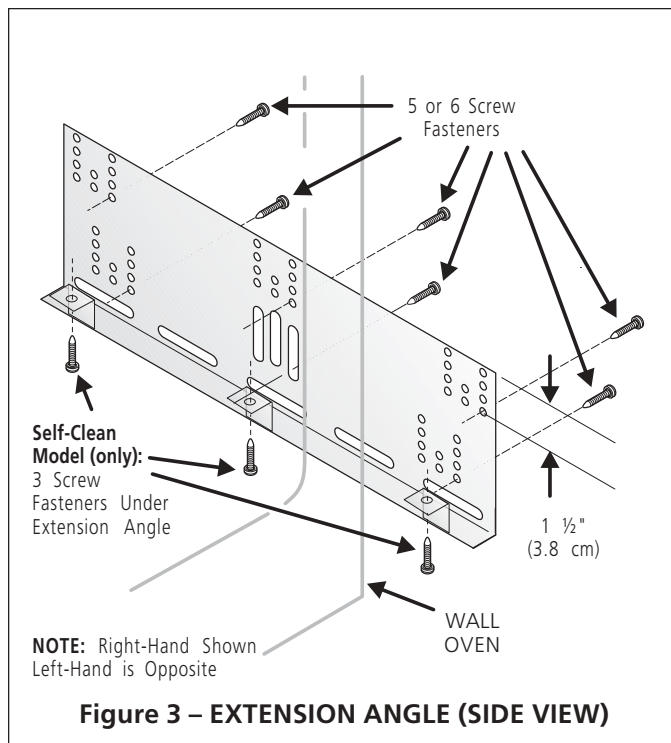

4. Electrical connection

It is the responsibility and obligation of the consumer to contact a qualified installer to assure that the electrical installation is adequate and is in conformance with the National Electrical Code ANSI/NFPA No. 70-latest edition, or with CSA Standard C22.1, Canadian Electrical Code, Part 1, and local codes and ordinances.

Electrical ground is required on this appliance.

These appliances are equipped with a copper conductor flexible cable. If connection is made to aluminum house wiring, use only special connectors which are approved for joining copper and aluminum wires in accordance with National Electrical Code and local codes and ordinances.

These appliances are manufactured with a (white) neutral power supply wire and a frame connected green (or bare copper) grounding wire.

1. **If local codes permit connection of the frame grounding conductor to the neutral (white) wire:** (The 3-conductor cord or cable must be replaced with a 4-conductor cord or cable where grounding through the neutral conductor is prohibited in new installations, mobile homes, recreational vehicles or in other areas where local codes do not permit neutral grounding)

Connect the green (or bare copper) wire and white wire from the appliance cable to the supply cable ground wire (white or bare) inside the junction box. Connect the remaining wires inside the junction box from the power supply cable to the matching colors of the appliance cable wires (see Figure 4).

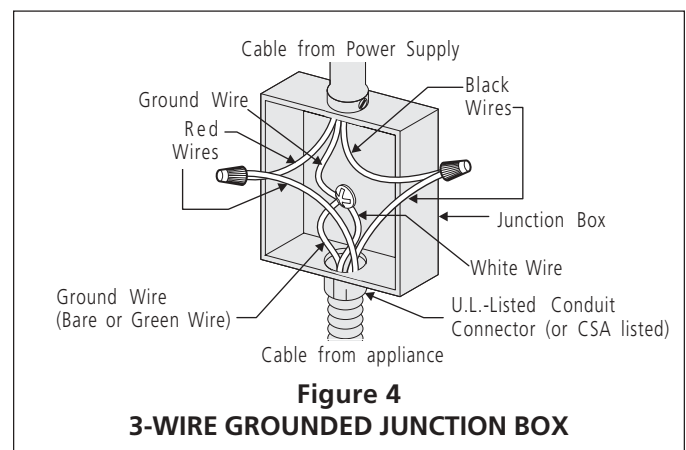

⚠ WARNING Improper connection of aluminum house wiring to copper leads can result in a short circuit or fire. Use only connectors designed for joining copper to aluminum, and follow the manufacturer's recommended procedure closely.

ELECTRIC WALL OVEN INSTALLATION INSTRUCTIONS

(Side Swing Door Models)

2. If used in mobile homes or if local codes DO NOT permit connection of the frame grounding conductor to the neutral (white) wire, separate the white and bare copper ground wires that extend out of the end of the supply cable of the appliance. Connect the white wire from supply cable to the neutral white wire in the junction box. Connect the black and red wires from the supply cable to the matching color wires in the junction box. The bare wire must now be used to ground the appliance in accordance with local electrical codes. Connect the bare copper ground wire to the grounded lead in the service panel. DO NOT ground to a gas supply pipe. DO NOT connect to electrical power supply until appliance is permanently grounded. Connect the ground wire before turning on the power (see Figure 5).

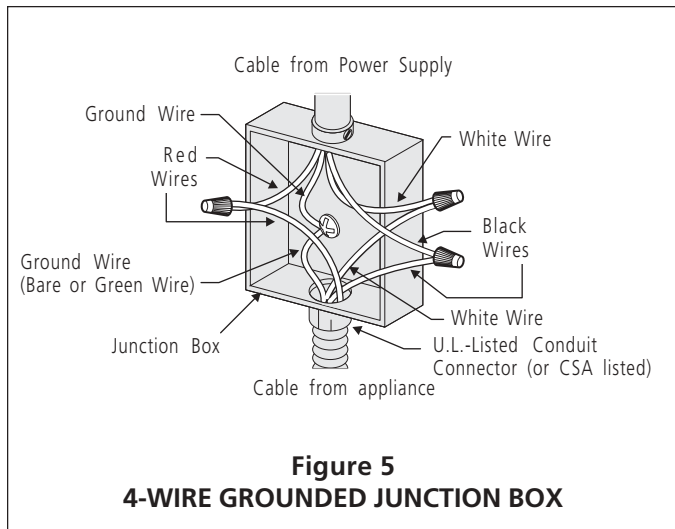

CAUTION If connecting to a 4-wire electrical system (mobile homes), the appliance frame **MUST NOT** be connected to the neutral wire of the 4-wire electrical system.

NOTE TO ELECTRICIAN: The armored cable leads supplied with the appliance are CSA-recognized for connection to larger gauge household wiring. The insulation of the leads is rated at temperatures much higher than temperature rating of household wiring. The current carrying capacity of the conductor is governed by the temperature rating of the insulation around the wire, rather than the wire gauge alone.

WARNING Do not lift the oven by the door handle.

5. Preparing the Wall Oven

A. Easy Clean Models

This wall oven can easily be modified to a left or a right hand door opening. It is preferable to reverse door opening prior to the installation of the wall oven into the cabinet cavity. If wall oven is already installed, removed the 4 lateral screws securing it against the cabinet, then pull wall oven outward by approx. 2" (5 cm).

Two of the lateral screws are located at the low end of upper trim; the other 2 are used to hold the lower trim in place.

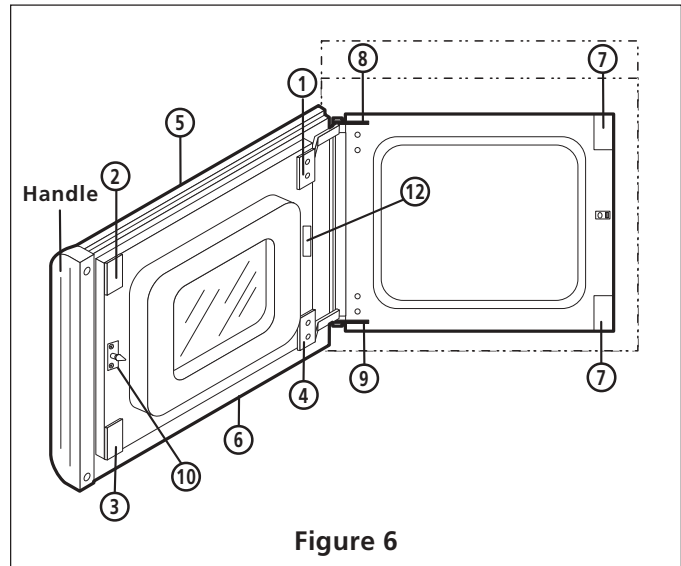

Door Reversal Procedure (see Figure 6)

1. Pull the door open.
2. While supporting the door with one hand, remove the 2 screws securing top hinge #1 to the door. Remove the top hinge, then lift up the door such as to clear the lower hinge pin and remove the door.
3. Lay the door on a table protected by a blanket; the inner door surface must face toward you.
4. Remove the 2 screws which secure the handle; remove the handle. Remove filler plate #2, #3, and #12 using a flat blade tool.
5. Reassemble upper hinge #1 at the lower end and on the opposite side of the door.
6. Remove lower hinge #4. Relocate the nylon washer on the lower hinge pin.
7. Remove screws securing the top and bottom door trims #5 and #6 to the door; remove these trims.
8. Slide the glass panel flush with the edge of the enamelled steel inner door (toward the new handle location).
9. Invert position of trims #5 and #6 (trim #5 at the bottom and trim #6 at the top); reassemble trims.

ELECTRIC WALL OVEN INSTALLATION INSTRUCTIONS

(Side Swing Door Models)

10. Reassemble the handle and filler plates #2, #3 and #12 on the opposite side of the door.
11. Remove and relocate the filler plates #7 on the opposite side of the oven frame.
12. Remove the latch pin #10 and relocate latch on the opposite side of the oven door.
13. Invert positions of #8 and #9 hinge fixed parts (ex. from top left side bottom right side).
14. Reassemble the door onto wall oven; insert door into the fixed lower hinge, the proceed with the reassembly of the upper hinge. Align door by using available play in the hinge holes.

B. Self Clean Models

The lower front trim is packed separately and should not be attached until the oven is in place in the cabinet cutout.

Removing the Oven Door – Oven Door Reversal

The electrical power to the oven must be shut off when reversing the door opening. Failure to do so could result in serious injury or death.

The door on this wall oven is equipped with reversible hinges, therefore allowing the door to be reversed from a left hand door (right side opening) as shipped from the factory to a right hand door (left side opening).

To reverse the door opening, hire an experienced technician to prevent any damage to parts or door alignment problems.

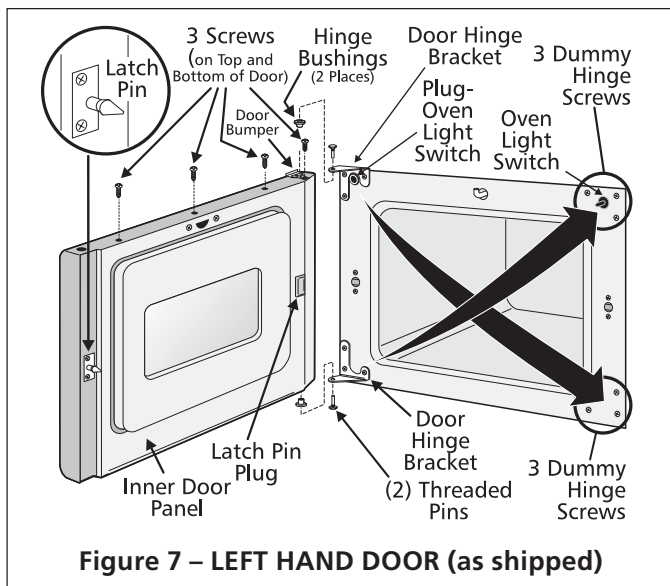

Tools required: No.2 Phillips® and No.2 Robertson® screw drivers, 1/2" open key, small flat-blade screw driver, long nose pliers.

Procedure for Door Reversal

1. Remove moulding from under the door if installed (held in place with 2 screws).
2. Keep the door closed and use a 1/2" open key or a No. 2 Robertson® screw driver to unscrew and remove the threaded pin from the lower hinge. Save the pin for later use.
3. Support the weight of the door with one hand and open the door about 5" (12.7 cm), then slide the lower end of the door outside the hinge. Save the washer of the lower hinge. Grasp the door with both hands and lower the door off the oven.

CAUTION The door is heavy; hold it firmly.

4. Gently lay the door on a work table. The door internal panel should lay face down.
5. Remove the nylon slide (and retainer screw) and save for use later. Remove the other 2 screws in the underside of the door plus the 3 screws in the upper side of the door.
6. Grasp the handle. Lift and remove the outer door assembly (glass/frame/handle).
7. Unscrew and switch the bumper (with screw and nut) and the ball screw (and nut).

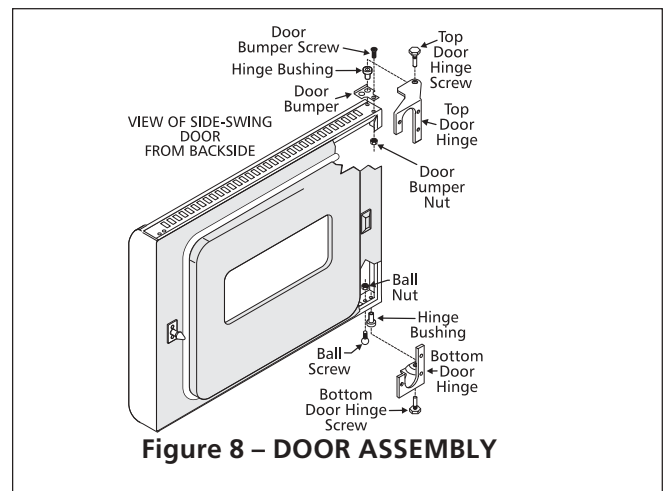

ELECTRIC WALL OVEN INSTALLATION INSTRUCTIONS

(Side Swing Door Models)

8. Turn the outer door assembly a half turn (180°) and replace the outer door assembly over the lower door assembly. Replace the nylon slide under the handle (thin side facing inward) on the same side of the ball screw. Replace the 2 screws under the door and the 3 screws on top of the door.
 9. Turn the door so the external panel faces the work table. Interchange the position of the latch pin with the latch pin cap on the opposite end of the door.
- NOTE:** The latch pin is to one side of its mounting holes and its position on the door is very important. Improper mounting may damage the porcelain finish on the oven frame when closing the door. The latch pin must be on the right side of the mounting screws on a left-hand door, and on the left side of the mounting screws on a right-hand door.
10. Remove the lower hinge on the left side of the oven frame. Save for reassembly later.

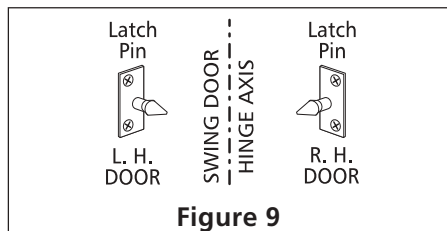

11. Relocate the 3 right side upper dummy hinge screws toward the lower left side of the oven frame.
12. Replace the threaded pin (removed in step 2) onto the hinge that was removed in step 10, and replace the hinge assembly at the upper right end of the oven frame.
13. Remove the adjustable door support at the lower right side of the oven frame and move to the left side of the frame (with 1 retainer screw).
14. Remove the upper left side hinge from the oven frame, then remove the threaded pin from the hinge. Save the threaded pin for reassembly later.
15. Relocate the 3 dummy hinge screws from the lower right side of the oven frame toward the upper left side of the oven frame.
16. Replace the hinge removed in step 14 toward the lower right side of the oven frame.
17. Put the washer (removed in step 3) on the hinge's counterbore made for this purpose.

18. Move the oven light switch to the left side of the oven frame:
 - a) Grab the switch plunger and gently pull out from its location. Use the small, flat-head screw driver.
 - b) Unplug the switch from the terminal connector and push the door switch terminal and wire assembly inside the oven frame.
 - c) Remove the switch plug on the left side of the oven frame. Use the flat-blade screw driver if necessary. Replace the switch plug on the right side of the oven frame.
 - d) Use long nose pliers to grab and pull out the door switch terminal connector and wire assembly from the hole on the left side of the frame.
 - e) Connect the door switch to the terminal connector.
 - f) Push the oven light switch into the new hole in the oven frame.
19. Replace the door. First engage the sleeve in the upper end of the door over the upper hinge pin. Lift the door and slide over the lower hinge. (Ensure the washer stays in place.)
20. Gently close the door while ensuring it will stay in place on the lower hinge. Replace the lower hinge threaded pin saved in step 14 into the lower hinge.
21. Replace the lower moulding.

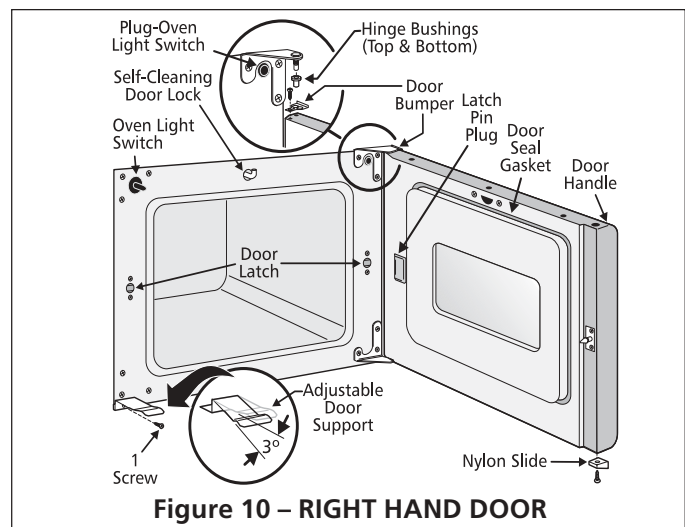

ELECTRIC WALL OVEN INSTALLATION INSTRUCTIONS

(Side Swing Door Models)

5. Cabinet Installation

A. Easy Clean Models

1. Remove and lay aside the lower vent trim which is taped to the oven outer side panel.
2. Slide the oven into the opening until the side trims fit flush against the wall of the cabinet and check for levelness of the oven racks. Shim as required. Check the levelness of an oven rack with a spirit level.
3. Using the holes in the oven front frame as template, drill four 1/8" (3 mm) diameter holes in the cabinet.
4. Fasten the top of the wall oven to the cabinet by means of 2 of the screws supplied in the miscellaneous parts bag. These holes are located underneath the control panel.
5. Fasten the bottom vent trim and the bottom of the oven to the cabinet by means of the 2 remaining screws (see figure 11).

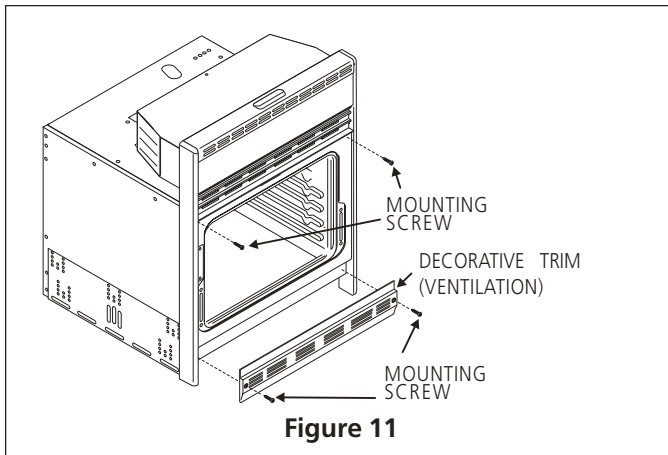

B. Self Clean Models

Insert the appliance into the cutout. Screws are provided for fastening the appliance front frame to the cabinet. The mounting holes in the front frame may be used as a template to locate the appliance mounting screw holes.

To fasten the appliance to the cabinetry:

1. Line up the 2 mounting holes on the vent trim with the lower mounting holes on each side of the oven frame below the oven door (see Figure 11).
2. Use 2 screws from the miscellaneous parts bag to secure the grille and appliance to the cabinetry.
3. Use the remaining 2 screws in the upper 2 mounting holes on each side of the oven frame, above the door.
4. For typical under counter installation of an electric built-in oven with an electric cooktop mounted above, see Figure 12.
5. For typical under counter installation of an electric built-in oven with a gas cooktop mounted above, see Figure 13.

ELECTRIC WALL OVEN INSTALLATION INSTRUCTIONS

(Side Swing Door Models)

Only certain cooktop models may be installed over certain built-in electric oven models, listed by the MFG ID number (see the insert sheet included in the literature package).

Side filler panels are necessary to isolate the unit from adjoining cabinets. Panel height should allow for installation of approved cooktop models.

⚠ WARNING

To reduce the risk of personal injury and tipping the wall oven, the wall oven must be secured to the cabinet(s) by properly installed mounting screws.

208/240V junction box for built-in oven.

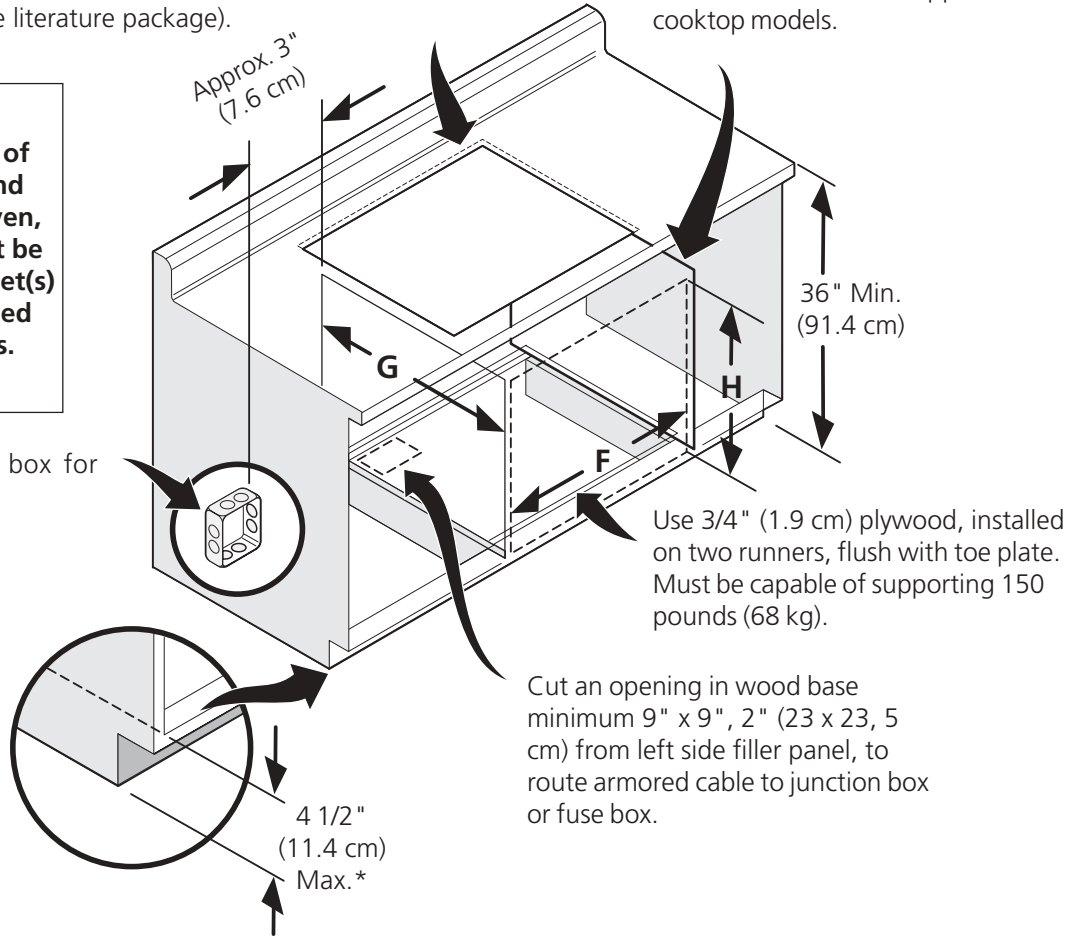

* If no cooktop is installed directly over the oven unit, 5" (12.7 cm) maximum is allowed.

CUTOUT DIMENSIONS			
	F. WIDTH	G. DEPTH	H. HEIGHT
27" (68.6 cm) Wall Oven	24 7/8" (63.2 cm) Min. 25 1/4" (64.1 cm) Max.	23 1/2" (59.7 cm) Min.	28 1/8" (71.4 cm) Min. 28 5/8" (72.7 cm) Max.

**Figure 12– SELF CLEAN MODELS ONLY
TYPICAL UNDER COUNTER INSTALLATION OF AN ELECTRIC BUILT-IN OVEN
WITH AN ELECTRIC COOKTOP MOUNTED ABOVE**

ELECTRIC WALL OVEN INSTALLATION INSTRUCTIONS

(Side Swing Door Models)

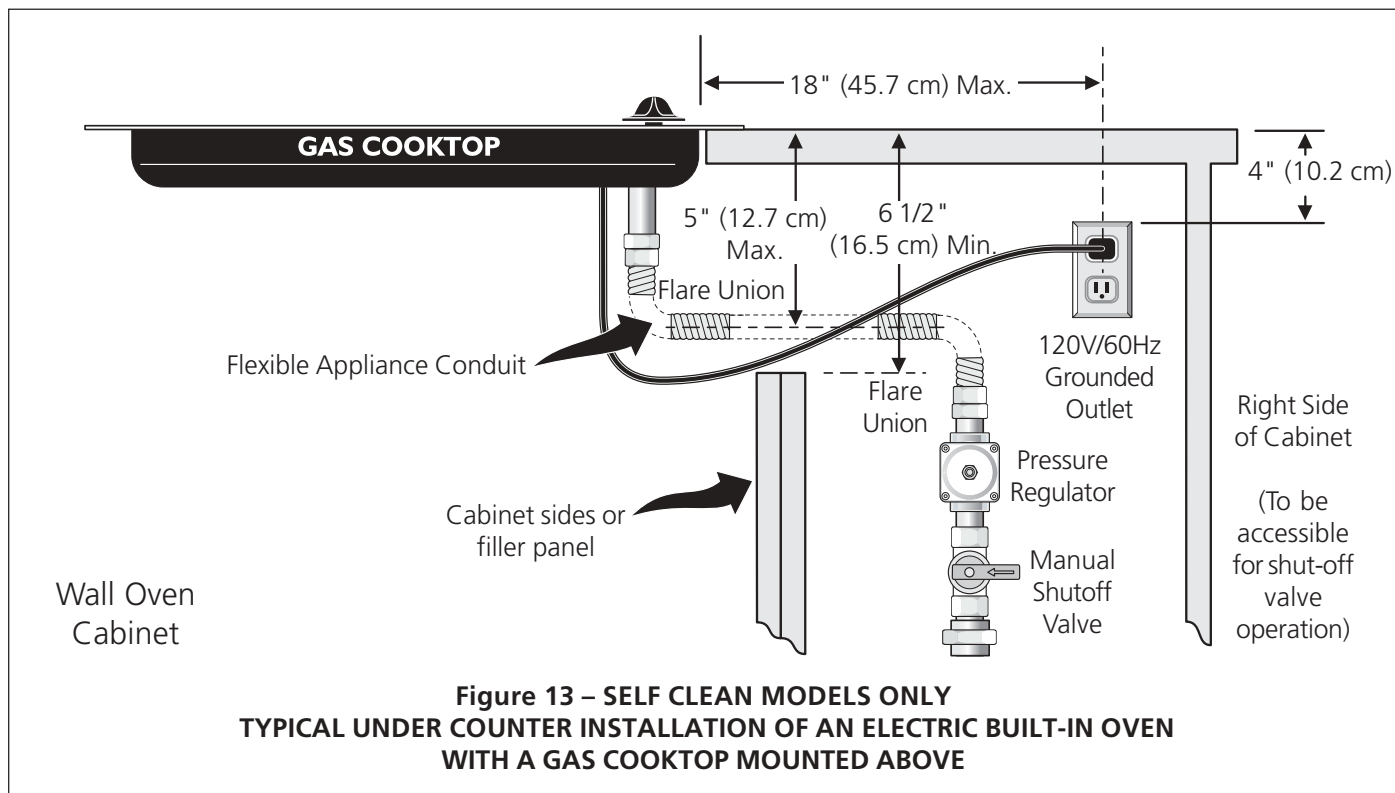

6. Checking Operation

Some wall ovens have **manual controls**. Refer to the [Owner's Guide](#) or the [Oven Controls Guide](#) and check all controls for correct operation.

Some models are equipped with an **electronic oven control**. Each of the functions has been factory checked before shipping. However, it is suggested that you verify the operation of the electronic oven controls once more. Refer to the [Owner's Guide](#) or the [Electronic Oven Controls Guide](#) for operation. Follow the instructions for the Clock, Timer, Bake, Broil, Convection (some models) and Clean (some models) functions.

Bake—After setting the oven to 350°F/176°C for baking, the lower element in the oven should become red.

Broil—When the oven is set to BROIL, the upper element in the oven should become red.

Clean (some models)—When the oven is set for a self-cleaning cycle, the upper element should become red during the preheat portion of the cycle. After reaching the self-cleaning temperature, the lower element will become red.

Convection (some models)—When the oven is set for convection baking or roasting, both elements cycle on and off alternately and the convection fan will turn. The convection fan will stop turning when the oven door is opened during convection baking or roasting.

IMPORTANT NOTE: A fan inside the upper rear part above the oven provides additional cooling of the oven electrical and electronic components. The fan will continue to run after the oven has been operating at high temperatures.

Model and Serial Number Location

The serial plate is located along the side of the oven door in the open position.

When ordering parts for or making inquiries about your oven, always be sure to include the model and serial numbers and a lot number or letter from the serial plate on your oven.

Before You Call for Service

Read the Avoid Service Checklist and operating instructions in your [Owner's Guide](#). It may save you time and expense. The list includes common occurrences that are not the result of defective workmanship or materials in this appliance.

Refer to the warranty in your [Owner's Guide](#) for our service phone number and address. Please call or write if you have inquiries about your product and/or need to order parts.

INSTRUCCIONES DE INSTALACIÓN PARA EL HORNO ELÉCTRICO DE PARED

(Modelos con puerta giratoria lateral)

LA INSTALACIÓN Y EL SERVICIO DEBE DE HACERLOS UN INSTALADOR CALIFICADO. IMPORTANTE: GUARDE ESTAS INSTRUCCIONES PARA USO DEL INSPECTOR ELÉCTRICO LOCAL. LEA Y GUARDE ESTAS INSTRUCCIONES PARA FUTURAS REFERENCIAS.

ADVERTENCIA PARA SU SEGURIDAD: No almacene ni utilice gasolina u otros vapores y líquidos inflamables en la proximidad de este o de cualquier otro artefacto.

Su nuevo horno de pared ha sido diseñado para adaptarse a un número diverso de huecos con distintas medidas, y hacer el trabajo de instalación mas fácil. El primer paso para su instalación debe de ser el de medir las dimensiones de la apertura actual y compararlas con las que se indican en el cuadro de dimensiones del hueco en el gráfico a continuación, para su modelo. Puede ocurrir que no sea casi necesario hacer trabajo de carpintería.

ADVERTENCIA No quite los separadores (si los hay) de los muros laterales o/y de la parte posterior del horno empotrado. Estos espaciadores centran el horno en el espacio provisto. El horno debe estar centrado para prevenir una concentración excesiva de calor que podría resultar en daños por el calor o un incendio.

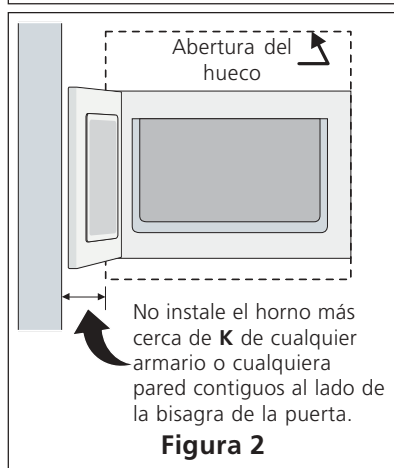

* Distancia segura desde el suelo es 31" (78.7 cm). La distancia mínima requerida es 4 1/2" (11.4 cm) por modelos **auto limpiables**. La distancia mínima requerida es 10" (25.4 cm) por modelos **fácilmente limpiables**.

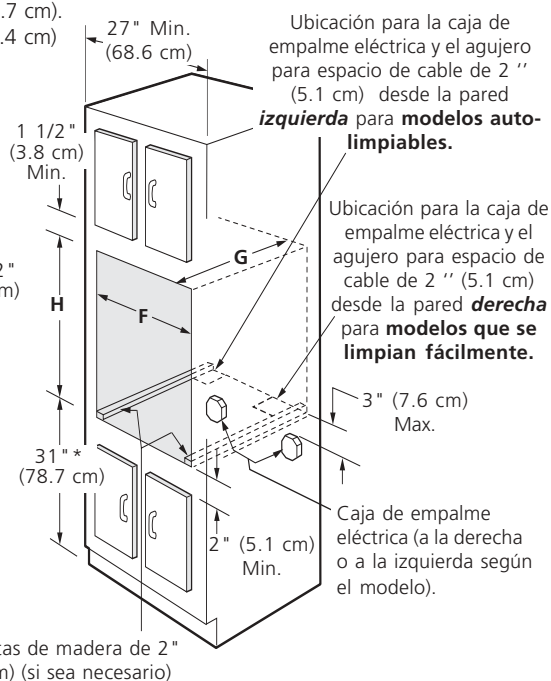
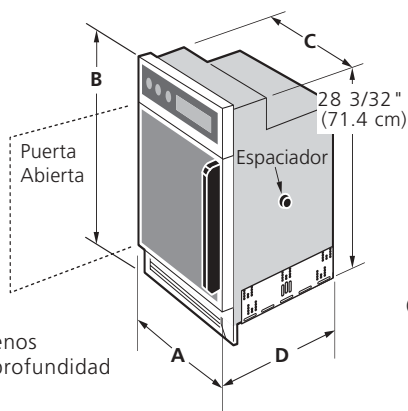

NOTA:

- **Modelos auto limpiables:** Deje por lo menos 27 1/4" (69.2 cm) de espacio libre para la profundidad de la puerta cuando esta abierta.
- **Modelos fácilmente limpiables:** Deje por lo menos 26 1/4" (66.7 cm) de espacio libre para la profundidad de la puerta cuando esta abierta.

NOTA: Para un recortado con altura de más de 29" (73.6 cm) ponga un espaciador de madera de 2" (5 cm) en cada lado de la abertura debajo de las bordas laterales del artefacto.

Figura 1

NOTA: La basa debe poder sostener 150 libras (68 Kg).

DIMENSIONES DEL APARATO						
MODELO	A	B	C (cubierta)	D		
27" (68.6 cm) Fácilmente limpiables	26 7/8 (68.2)	30 9/16 (77.6)	24 11/16 (62.7)	24 1/4 (61.6)		
27" (68.6 cm) Auto-limpiables	26 7/8 (68.2)	31 1/8 (79.1)	24 11/16 (62.7)	25 3/8 (64.5)		
DIMENSIONES DEL HUECO						Figure 2
MODELO	Min. F	Max.	G (Min.)	Min. H	Max.	K (Min.)
27" (68.6 cm) Fácilmente limpiables	24 7/8 (63.2)	25 5/32 (63.9)	23 1/2 (59.7)	28 1/8 (71.4)	29 5/8 (75.2)	3 (7.6)
27" (68.6 cm) Auto-limpiables	24 7/8 (63.2)	25 1/4 (64.1)	23 1/2 (59.7)	28 1/8 (71.4)	30 1/8 (76.5)	4 1/2 (11.4)

Todas las dimensiones se dan en pulgadas (cm).

Solamente algunos modelos están disponible en Canadá

INSTRUCCIONES DE INSTALACIÓN PARA EL HORNO ELÉCTRICO DE PARED

(Modelos con puerta giratoria lateral)

Notas importantes para el instalador

1. Lea todas las instrucciones contenidas en este manual antes de instalar el horno.
2. Saque todo el material usado en el embalaje del compartimiento del horno antes de conectar el suministro eléctrico o de gas a la estufa.
3. Observe todos los códigos y reglamentos pertinentes.
4. Deje estas instrucciones con el consumidor.
5. **ESTE HORNO NO ESTÁ APROBADO PARA LA INSTALACIÓN DE RIMERO O DA LADO A LADO.**

Nota importante al consumidor

Conserve estas instrucciones y el manual del usuario para referencia futura.

INSTRUCCIONES IMPORTANTES DE SEGURIDAD

- **Asegúrese de que su horno a pared sea instalada y puesta a tierra de forma apropiada por un instalador calificado o por un técnico de servicio.**
- **Este horno de pared debe ser eléctricamente puesta a tierra de acuerdo con los códigos locales o, en su ausencia, con el Código Eléctrico Nacional ANSI/NFPA No. 70—última edición en los Estados Unidos, o el Código Eléctrico Canadiense CSA Standard C22.1, Part 1, en Canadá.**

⚠ ADVERTENCIA Pisar, apoyarse, o sentarse sobre la puerta de este horno a pared puede resultar en serias lesiones y también puede causar daños al horno a pared.

- **Nunca use su horno a pared para calentar el cuarto.** El uso prolongado de la estufa sin la ventilación adecuada puede ser peligroso.

⚠ ADVERTENCIA La corriente eléctrica al horno debe estar apagada mientras se hacen las conexiones de líneas. Si no se apaga, daños serios o la muerte podrían resultar.

1. Carpintería

Consulte las Figuras 1 y 2 para conocer las dimensiones pertinentes al modelo de su horno y al espacio necesario en el que poner el horno. La superficie donde se va a apoyar el horno debe de ser de madera contrachapada sólida u otro material similar y, sobre todo, la superficie tiene que estar a nivel, de lado a lado, y de atrás hacia adelante. Deje el fondo del gabinete parcialmente abierto para permitir la circulación de aire, de otra manera la condensación de agua puede aparecer al interior del panel de control cuando el horno está en funcionamiento.

2. Requisitos Eléctricos

Este artefacto debe ser suministrado con el voltaje y la frecuencia adecuados, y conectado a un circuito individual correctamente puesto a tierra, protegido por un cortacircuito o un fusible con el amperio anotado en la placa de calificación (la placa se encuentra en el

Cumpla con todos los códigos en vigor y todos los reglamentos locales.

1. Para el suministro eléctrico solamente se necesita corriente con frecuencia de 60 Hz AC y fase única de 120/208 o 120/240 voltios suministrada por cable de 3 o de 4 alambres en un circuito separado con fusibles en ambos lados de la línea (se recomienda un fusible de tiempo retardado o un cortacircuito). NO ponga un fusible en el hilo neutro. El tamaño del fusible no tiene que exceder la capacidad del circuito necesario para el electrodomésticos y la cual se especifica en la placa. Considere un horno emportado combinado con una cocina. Refiera a la placa de serie de cada aparato.

NOTA: El tamaño de los cables y de las conexiones debe de estar en conformidad con el tamaño del fusible y con la capacidad del electrodomésticos y de acuerdo con el Código Eléctrico Nacional ANSI/NFPA No. 70 - última edición, o el Código Eléctrico Canadiense CSA Standard C22.1, Part 1, y los códigos y reglamentos locales.

⚠ ADVERTENCIA No se debe usar una alargadora para enchufar este electrodoméstico. Esto podría resultar en un incendio, un choque eléctrico u otro tipo de daño personal.

2. Este electrodoméstico debe conectarse a la caja de fusibles (o de cortacircuito), por medio de un cable blindado flexible o un cable con forro no metálico. El cable blindado flexible que va desde el electrodoméstico debe de estar conectado directamente a la caja de empalme. La caja de empalme debe de estar localizada en el lugar que se indica en la Figura 1, dejando tanto exceso de cable como sea posible entre la caja y el electrodoméstico, de forma que así el electrodoméstico se pueda mover fácilmente, si fuera necesario para hacer una reparación.
3. Se debe de usar un conectador que reduzca la tirantez de una forma adecuada para unir el cable blindado flexible a la caja de empalme.

⚠ ADVERTENCIA

Riesgo de choque eléctrico

- **Una puesta a tierra se requiere en este aparato.**
- **No lo conecte a la corriente eléctrica hasta que el aparato haya sido puesto a tierra.**
- **Desconecte la corriente eléctrica a la caja de empalmes antes de hacer la conexión eléctrica.**
- **Este aparato debe estar conectado con un sistema de alambres puesto en tierra, metálico y permanente o un conector de puesta a tierra debe conectarse al terminal de puesta a tierra o el alambre conductor en el aparato.**
- **No utilice el suministro de gas para hacer la puesta a tierra.**

La falta de hacer cualquier de las cosas arriba podría resultar en un incendio, choque eléctrico o lesiones personales.

INSTRUCCIONES DE INSTALACIÓN PARA EL HORNO ELÉCTRICO DE PARED

(Modelos con puerta giratoria lateral)

⚠ AVISO Cuando utilice su horno empotrado por la primera vez, espere por lo menos tres (3) horas antes de conectarlo al suministro eléctrico. Los controles eléctricos pueden ser dañados al conectar el horno a la potencia eléctrica.

3. Ajustando la Altura del Horno

La altura del horno puede ser ajustada, cuando sea necesario para adecuarlo a una apertura existente en un gabinete. Para ajustar la altura del horno:

1. Ponga el horno apoyado en la parte trasera.
2. Quite los 5 o 6 tornillos que sujetan el panel de extensión (figura 3) lateral a la parte inferior de los lados del horno.
3. Quite los 3 tornillos (modelos auto limpiables solamente) que ligancada ángulo de extensión a la parte trasera del horno. Quite las extensiones.
4. Vuelva a poner los 6 tornillos (modelos auto limpiables solamente) en su posición original debajo del horno.
5. Mueva los ángulos de extensión a sus posiciones nuevas de manera que correspondan con la abertura ya recorrida. Los agujeros disponibles tienen un espacio entre ellos de 1/2" (1.3 cm) para un ajuste posible de 1 1/2" (3.8 cm) máximo.
6. Vuelva a poner los 5 o 6 tornillos que ligan cada uno de los ángulos de extensión a la pared lateral del artefacto. Vuelva a poner el horno en vertical posición.

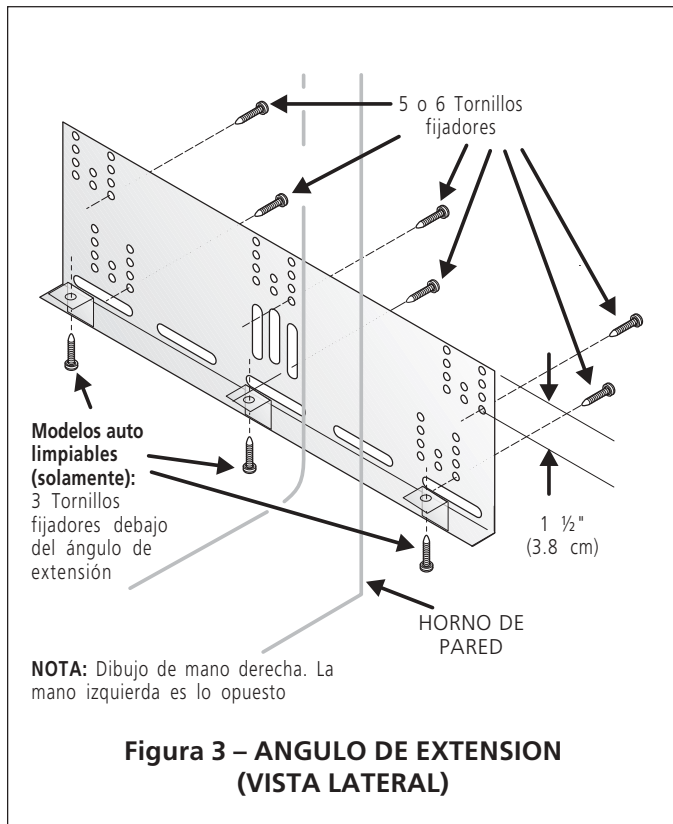

4. Conexión eléctrica

El usuario tiene la responsabilidad personal y obligación de utilizar un instalador calificado, para asegurar que la instalación eléctrica está hecha de forma adecuada y está conforme con el Código Eléctrico Nacional ANSI/NFPA No. 70-última edición en los Estados Unidos, o el Código Eléctrico Canadiense CSA Standard C22.1, Part 1, en Canadá.

En este electrodomestico se necesita un cable de toma a tierra.

Este electrodomestico viene equipado con un cable de conexión de cobre. Si esto tuviera que conectarse a los cables de aluminio de una casa, use solamente los conectados especiales aprobados para empalmes de cobre y aluminio, de acuerdo con el Código Eléctrico Nacional y los reglamentos y códigos locales.

Este electrodomestico se ha fabricado con un cable para el suministro de energía que tiene un alambre neutro de color blanco y un alambre pelado de toma a tierra conectado al armazón.

1. **Si los códigos locales permiten la conexión del conductor de toma a tierra del armazón al neutro (alambre blanco):** (Un cordón flexible o cable de 3 conductores debe de ser reemplazado con un cordón flexible o cable de 4 conductores donde la conexión del conductor a tierra al neutro esta prohibida en las nuevas instalaciones, las casas sobre ruedas, los vehículos de recreación o otras áreas donde los códigos locales no permiten la conexión a tierra al neutro.)

Una el alambre pelado y el alambre blanco del cable de suministro de energía del electrodomestico juntos al cable neutro (blanco) en la caja de empalme. Conecte los alambres restantes desde el cable de suministro de energía, emparejando los colores con los de los cables en la caja de empalme (figura 4).

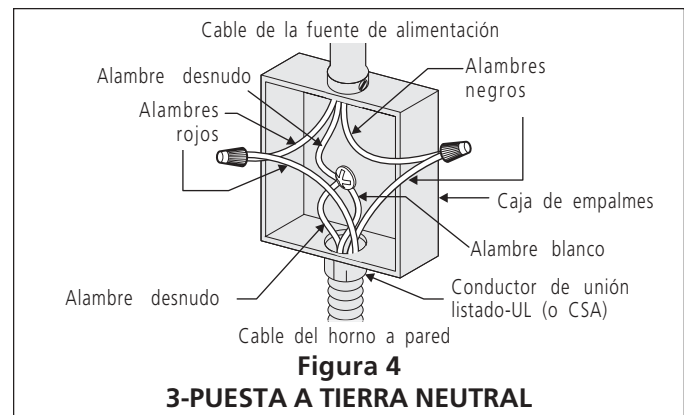

⚠ ADVERTENCIA Una conexión incorrecta del alambreado de aluminio con los conductores de cobre puede resultar en un cortacircuito o incendio. Use solamente los conectores diseñados para juntar el cobre con el aluminio y siga exactamente el procedimiento recomendado por el fabricante.

INSTRUCCIONES DE INSTALACIÓN PARA EL HORNO ELECTRICO DE PARED

(Modelos con puerta giratoria lateral)

2. Si este horno se va a usar en una casa sobre ruedas o si los códigos locales NO permiten que el armazón este conectado al neutro (blanco) de la toma a tierra, separe el alambre blanco y el de toma a tierra pelado que salen del final del cable de suministro de energía al electrodomestico. Conecte el alambre blanco del cable de suministro de energía al alambre blanco neutro en la caja de empalme. Conecte el alambre negro y el alambre rojo del cable de suministro de energía, emparejando los colores con los alambres correspondientes en la caja de empalme. El alambre pelado debe de usarse ahora para la toma a tierra del electrodomestico de acuerdo con los códigos eléctricos locales. Conecte el alambre de cobre pelado de toma a tierra al alambre de toma a tierra en el panel de servicio. NO conecte la toma a tierra a una tubería de suministro de gas. NO conecte el suministro de energía eléctrica hasta que el electrodomestico tenga su toma a tierra instalada permanentemente. Conecte el alambre de toma a tierra antes de enchufar por primera vez el electrodomestico (figura 5).

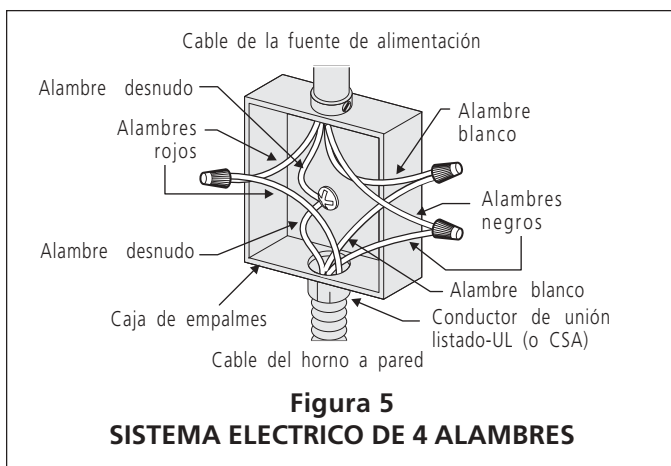

⚠ ADVERTENCIA Si está conectado a un sistema eléctrico de 4 alambres (casa móvil), el armazón del electrodomestico NO TIENE QUE estar conectado al alambre neutro del sistema eléctrico de 4 alambres.

NOTA AL ELECTRICISTA: Los conductores de cable blindados provistos con este artefacto son aprobados por UL para la conexión al alambrado de casa de un calibre mayor. El aislamiento de los conductores está calificado para temperaturas más altas que las del alambrado de la casa. La capacidad de corriente del conductor está gobernada por la calificación de la temperatura del aislamiento alrededor del alambre en vez de solamente el calibre del alambre.

⚠ ADVERTENCIA No levante el horno por la manija de la puerta.

5. Preparación del horno a pared

A. Modelos fácilmente limpiables

Este horno de pared puede modificarse facilmente para abrirse al lado izquierdo o al lado derecho. Es preferible de invertir la abertura de la puerta antes de realizar la instalación del horno en la cavidad del gabinete. Si el horno de pared ha sido ya instalado, remueva los 4 tornillos laterales que aseguran el horno al gabinete, luego saque el horno hacia fuera aproximadamente 2" (5 cm).

Dos de los tornillos laterales están ubicados en la extremidad inferior de la rejilla de arriba; los dos tornillos restantes sirven a sujetar la rejilla inferior en sitio.

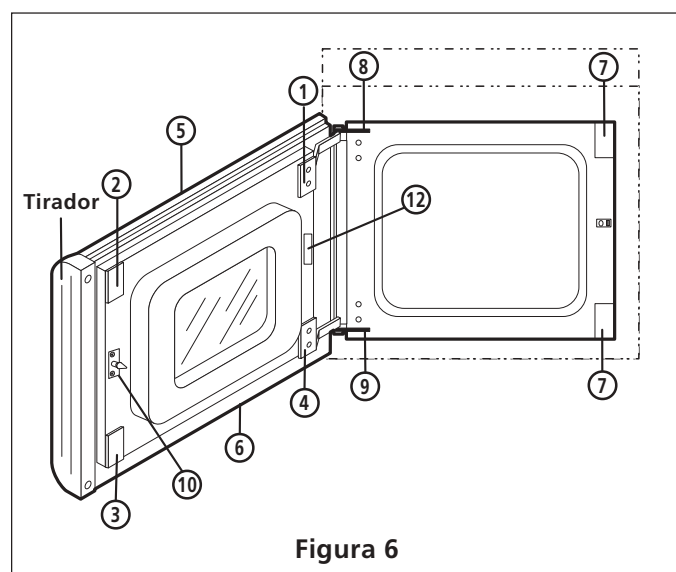

Procedimiento para invertir la puerta

(ver la figura 6)

1. Tire la puerta para abrirla.
2. Soporte la puerta con una mano mientras que remueva los dos tornillos que aseguran la bisagra superior # 1 a la puerta. Remueva la bisagra superior, luego levante la puerta para sacar el pasador de bisagra inferior y remueva la puerta.
3. Ponga la puerta sobre una mesa protegida con una manta; la superficie de la parte interior de la puerta debe de ser en frente a usted.
4. Remueva los dos tornillos que aseguran el tirador; remueva el tirador. Remueva las tirantes # 2, # 3 y # 12 usando una herramienta de cuchilla plana.
5. Vuelva a montar la bisagra superior # 1 en la extremidad inferior y en la parte opuesta de la puerta.
6. Remueva la bisagra inferior # 4. Vuelva a poner la arandela de nylon sobre el pasador de bisagra inferior.
7. Remueva los tornillos que aseguran a la puerta los contramarcos inferior y superior # 5 y # 6 de la puerta; remueva estos contramarcos.

INSTRUCCIONES DE INSTALACIÓN PARA EL HORNO ELECTRICO DE PARED

(Modelos con puerta giratoria lateral)

- Deslice y ajuste el panel de vidrio a la esquina de la puerta interna de acero esmaltada (hacia la nueva ubicación del tirador).
- Invierta la ubicación de los contramarcos # 5 y # 6 (contramarco # 5 abajo y contramarco # 6 arriba); vuelva a montar los contramarcos.
- Vuelva a montar el tirador y las tirantes # 2, # 3 y # 12 al lado opuesto de la puerta.
- Remueva y vuelva a colocar las tirantes # 7 al lado opuesto del armazón del horno.
- Remueva el pasador de cerrojo # 10 y vuelva a poner el cerrojo al lado opuesto de la puerta del horno.
- Invierta las ubicaciones de los partes fijados de los contramarcos # 8 y # 9 (por ejemplo del lado izquierdo de arriba al lado derecho de abajo).
- Vuelva a poner la puerta en el horno de pared; coloque la puerta dentro de la bisagra inferior fija, luego procede a la fijación de la bisagra superior. Ajuste la puerta usando el juego disponible en los orificios de la bisagra.

B. Modelos auto limpiables

La parrilla delantera inferior se empaqueta por separado y no se debe instalar hasta que el horno esté situado en el recortado del gabinete.

Remoción de la Puerta del Horno – Inversión de la Puerta del Horno

Se debe apagar la corriente eléctrica al horno antes de invertir la puerta. La falta de hacerlo podría resultar en la muerte o daño serio.

La puerta de este horno a pared está equipada con bisagras reversibles, esto permite que la puerta pueda cambiarse de una puerta de mano izquierda (con abertura desde el lado derecho) como sale de la fábrica, a una puerta de mano derecha (abertura desde el lado izquierdo).

Para cambiar la abertura de la puerta, contrate a un técnico con experiencia para evitar daños a las piezas o problemas de alineamiento de la puerta.

Herramientas necesarias: Un destornillador Phillips® No. 2 y un destornillador Rebertson® No.2, una llave abierta de 1/2", destornillador pequeño de cabeza plana, unas tenazas de nariz larga.

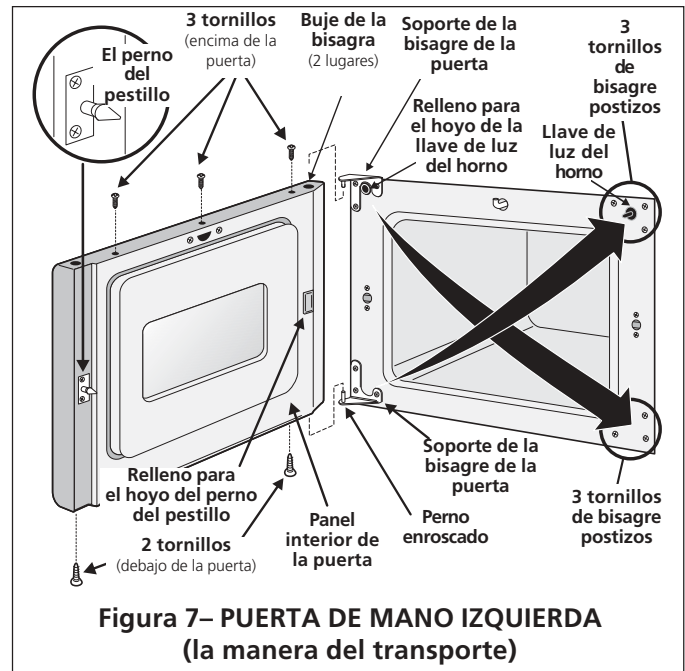

Procedimiento de Inversión de la Puerta

- Quite la moldura de debajo de la puerta si está instalada (fijada con dos tornillos).
- Mantenga la puerta cerrada y use una llave abierta de 1/2" o un destornillador Robertson® No.2 para destornillar y quitar el perno enroscado del soporte de la bisagra inferior. Guarde el perno para el uso futuro.
- Aguante el peso de la puerta con una mano y abra la puerta 5" (12.7 cm), luego deslice la parte inferior de la puerta separándola del soporte de la bisagra. Agarre la puerta con las dos manos y baje la puerta del horno.

ADVERTENCIA La puerta es pesada; téngala con firmeza.

- Deja la puerta con cuidado sobre una mesa de trabajar. El panel interior de la puerta debe estar cara abajo.
- Quite el amortiguador de golpes (y su tornillo retenedor) y quite el deslizador de nilón (y su retenedor). Luego, quite los otros dos tornillos debajo de la puerta más los 3 tornillos encima de la puerta.
- Agarre la manija. Levante y quite el montaje exterior de la puerta (vidrio, armazón, manija).
- Destornille y invierta el amortiguador de golpes (con tornillo y tuerca) y la hembra de tornillo (y tuerca).
- Gire el montaje exterior de la puerta media vuelta (180°) y vuelva a poner el montaje exterior sobre el montaje que está por debajo. Vuelva a poner el deslizador de nilón debajo de la manija (extremo delgado orientado hacia adentro). Vuelva a poner el amortiguador a la derecha de la puerta. Reponga los dos tornillos debajo de la

INSTRUCCIONES DE INSTALACIÓN PARA EL HORNO ELECTRICO DE PARED

(Modelos con puerta giratoria lateral)

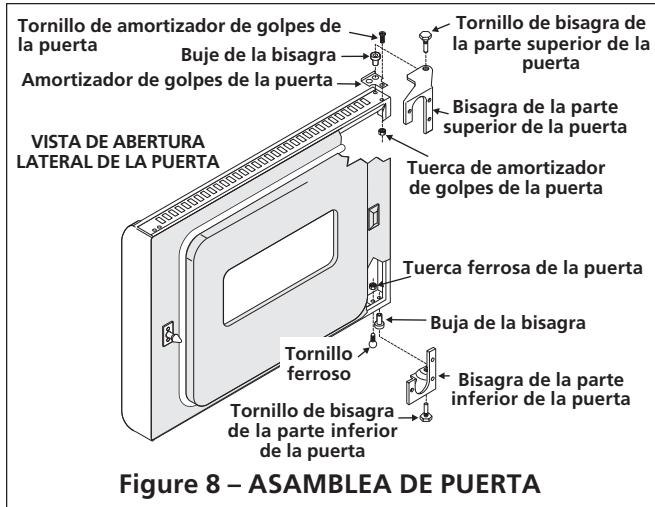

Figure 8 – ASAMBLEA DE PUERTA

- puerta y los 3 tornillos encima de la puerta.
- Gire la puerta a que el panel externo esté cara abajo en la mesa. Intercambie la posición del perno del pestillo con la tapa del perno del pestillo en el extremo opuesto de la puerta.

NOTA: El perno del pestillo está a un lado de sus hoyos de montaje y su ubicación en la puerta es muy importante. Montaje inadecuado puede dañar el acabado de porcelana del marco del horno al cerrar la puerta. El perno del pestillo debe estar al lado derecho de los tornillos de montaje en una puerta zurda, y al lado izquierdo de los tornillos de montaje en una puerta diestra.

- Quite el soporte de la bisagra en el lado izquierdo del armazón del horno. Ponga a un lado para



Figura 9

volver a montar más adelante.

- Mueva los 3 tornillos de bisagra postizos al lado izquierdo inferior del armazón de la puerta.
- Vuelva a introducir el perno enroscado al soporte de bisagra que se quitó en el número 10, y reponga el montaje de la bisagra en el extremo derecho superior del armazón del horno.
- Retire el soporte de puerta ajustable en la parte derecha inferior del armazón del horno y ubíquelo en la parte izquierda del armazón (con 1 tornillo de retención).
- Quite la bisagra del lado izquierdo superior del armazón del horno, luego quite el perno enroscado de la bisagra. Guarde el perno

enroscado para volver a montar luego.

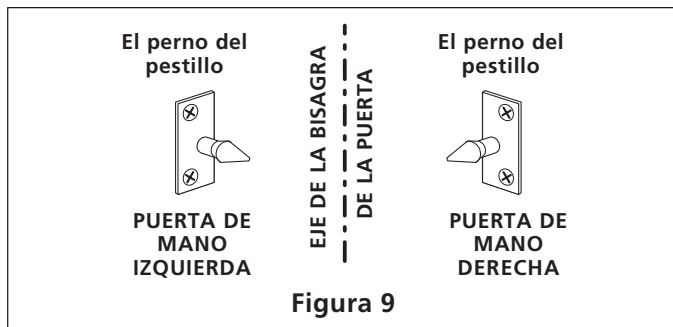
- Mueva los 3 tornillos de bisagra postizos del lado derecho inferior del armazón del horno al lado izquierdo superior del armazón del horno.
- Reponga el soporte de bisagra que se quitó en el número 14 al lado derecho inferior del armazón del horno.
- Ubique la arandela (removida en la etapa 3) sobre el anclaje invertido de la bisagra fabricado a propósito.
- Mueva la llave de luz del horno al lado izquierdo del marco del horno:
 - Asa el zambullidor de la llave de luz y suavemente retírelo de su ubicación. Use el destornillador pequeño de cabeza plana para la remoción.
 - Desenchufe la llave de luz del terminal y empuje el terminal y los cables dentro del marco del horno.
 - Quite el relleno para el hoyo de la llave de luz del lado izquierdo del marco del horno. Use el destornillador pequeño de cabeza plana si sea necesario. Reemplace el relleno del hoyo de la llave de luz en el lado derecho del marco del horno.
 - Utilice unas tenazas de nariz larga para asir y retirar el terminal y los cables del hoyo en el lado izquierdo del marco.
 - Conecte la llave de luz al terminal.
 - Empuje la llave de luz del horno en el nuevo hoyo en el marco del horno.
- Reponga la puerta. Primero ponga el manguito en la parte superior de la puerta por encima del perno de la bisagra inferior (asegúrese que la arandela quede en su lugar).
- Cuidadosamente cierre la puerta asegurándose de que vaya a mantenerse en posición en el soporte de bisagra inferior. Reponga el perno enroscado de bisagra en la bisagra y en el manguito inferiores de la puerta.
- Vuelva a poner la moldura inferior si hace falta.



Figura 10 – PUERTA DE MANO DERECHA

INSTRUCCIONES DE INSTALACIÓN PARA EL HORNO ELECTRICO DE PARED

(Modelos con puerta giratoria lateral)

5. Instalación del Gabinete

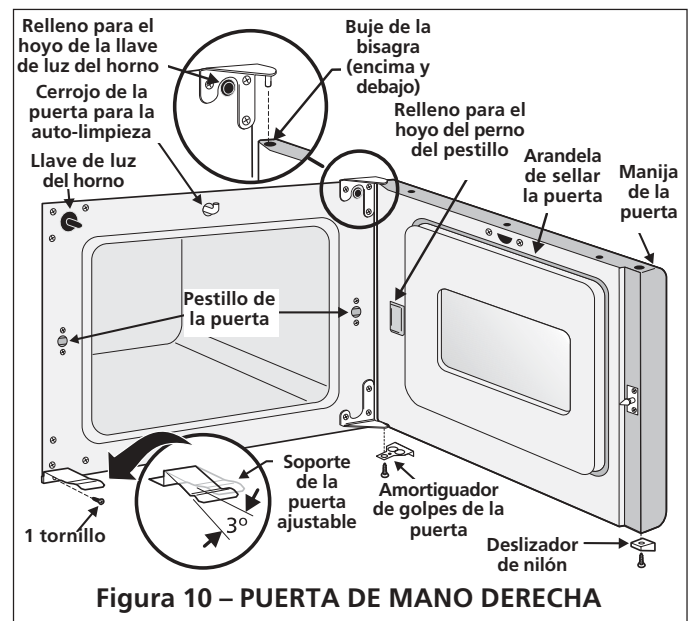
A. Modelos fácilmente limpiables

1. Retire y ponga a un lado la rejilla baja de ventilación que está pegada a la parte exterior del panel lateral del horno.
2. Deslice el horno en la apertura hasta que los contramarcos laterales se ajustan correctamente contra la pared y verifique que está a nivel. Luego añada las cuñas como sea necesario. Pase el conducto eléctrico a través del orificio en el fondo de la apertura.
3. Utilice los agujeros en el frente del armazón del horno como una plantilla para perforar orificios de 1/8" (3 mm) de diámetro en el gabinete.
4. Fije la parte superior del horno al gabinete usando los 2 tornillos provistos en la bolsa de partes varias. Estos orificios están ubicados por debajo del panel de control.
5. Fije la rejilla baja de ventilación y el fondo del horno al gabinete con los tornillos restantes (vea la figura 11).

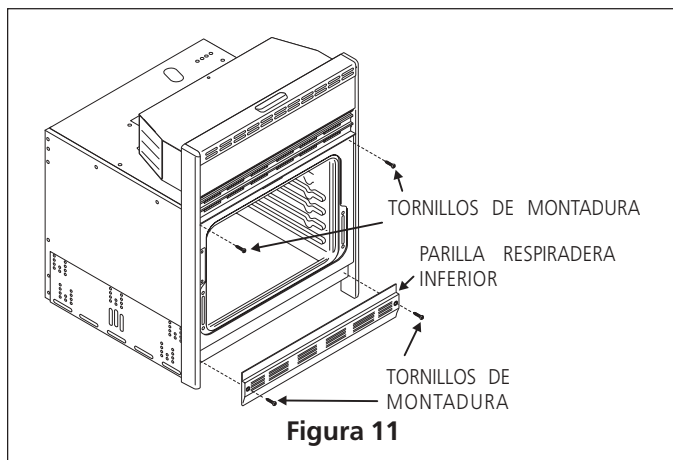

B. Modelos auto limpiables

Introduzca el artefacto en el recortado. Los tornillos están provistos para fijar el armazón frontal del artefacto al gabinete. Los agujeros de montadura en el armazón frontal pueden usarse como modelo para localizar los agujeros para los tornillos de montadura del artefacto.

Para fijar el artefacto a los gabinetes:

1. Alinée los dos agujeros de montadura en la parrilla con los agujeros de montadura más bajos en cada lado del armazón del horno debajo de la puerta del horno (Figura 11).
2. Use dos tornillos de la bolsa de piezas misceláneas para fijar la parrilla y el artefacto a los gabinetes.
3. Use los 2 tornillos restantes en los 2 agujeros de montadura arriba en cada lado del armazón del horno, encima de la puerta.
4. Para una instalación típica de un horno eléctrico incorporado debajo del mostrador con una estufa eléctrica montada arriba, veáse la Figura 12.
5. Para una instalación típica de un horno eléctrico incorporado debajo del mostrador con una estufa de gas montada arriba, veáse la figura 13.

INSTRUCCIONES DE INSTALACIÓN PARA EL HORNO ELÉCTRICO DE PARED (Modelos con puerta giratoria lateral)

Se puede instalar solamente ciertos modelos de estufas por encima de ciertos hornos a pared eléctricos, listados según el número del MFG ID (consulte la hoja incluida en el paquete de literatura).

Paneles llenadores laterales son necesarios para aislar el horno de los gabinetes adyacentes. La altura de los paneles debe dejar espacio suficiente para la instalación de una estufa aprobada.

⚠ ADVERTENCIA

Para reducir el riesgo de daños personales y de que vuelque el horno a pared, el horno debe fijarse a los gabinetes con un soporte de montaje correctamente instaladas.

208/240V caja de empalmes para un horno a pared.

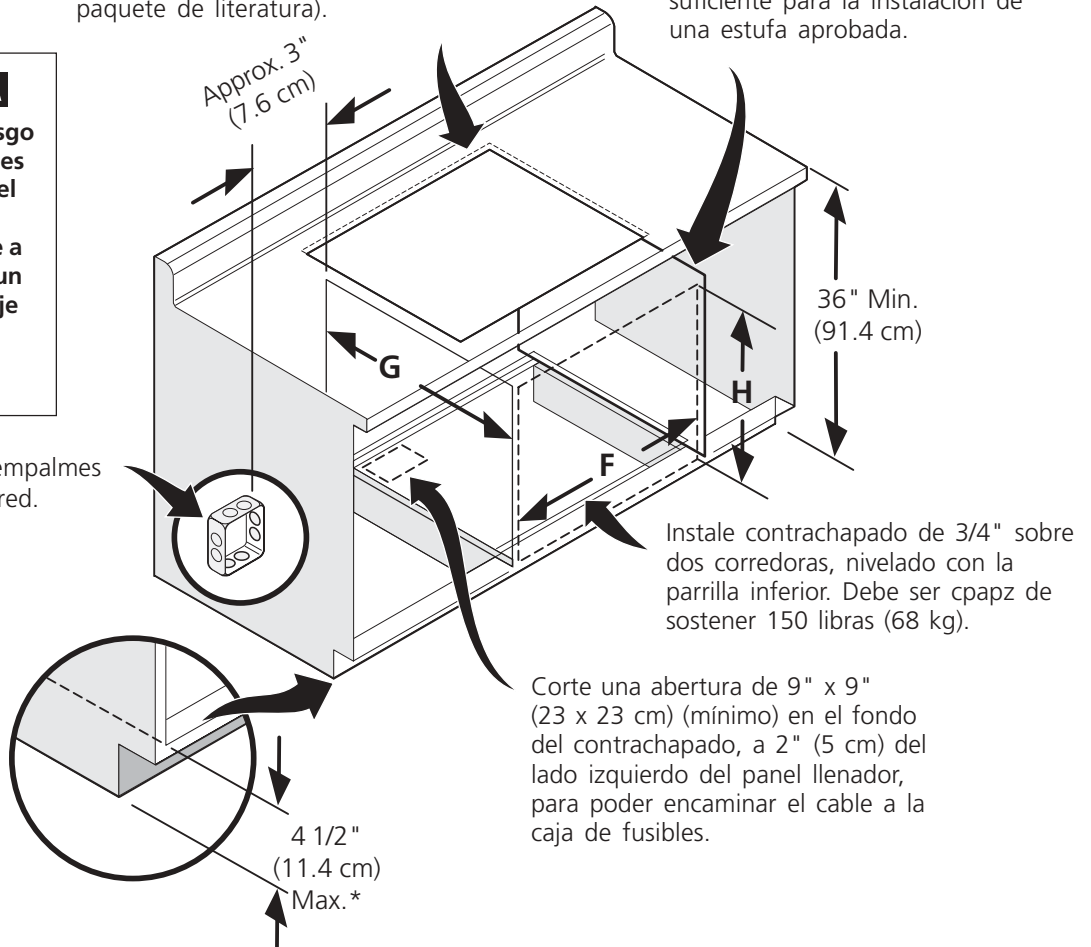

Corte una abertura de 9" x 9" (23 x 23 cm) (mínimo) en el fondo del contrachapado, a 2" (5 cm) del lado izquierdo del panel llenador, para poder encaminar el cable a la caja de fusibles.

DIMENSIONES DE RECORTADO

	F. ANCHURA	G. PROFUNDIDAD	H. ALTURA
27" (68.6 cm) Horno de pared	24 7/8" (63.2 cm) Min. 25 1/4" (64.1 cm) Max.	23 1/2" (59.7 cm) Min.	28 1/8" (71.4 cm) Min. 28 5/8" (72.7 cm) Max.
30" (76.2 cm) Horno de pared	28 1/2" (72.4 cm) Min. 29" (73.7 cm) Max.	24" (61 cm) Min.	28 1/4" (71.8 cm) Min. 28 7/8" (73.3 cm) Max.

* Si no hay una estufa instalada por encima del horno a pared, se permite un máximo de 5" (12.7 cm).

**Figura 12 – MODELOS AUTO LIMPIABLES SOLAMENTE
INSTALACION TIPICA DE UN HORNO A PARED DEBAJO DEL MOSTRADOR
CON UNA ESTUFA INSTALADA ARRIBA**

INSTRUCCIONES DE INSTALACIÓN PARA EL HORNO ELECTRICO DE PARED

(Modelos con puerta giratoria lateral)

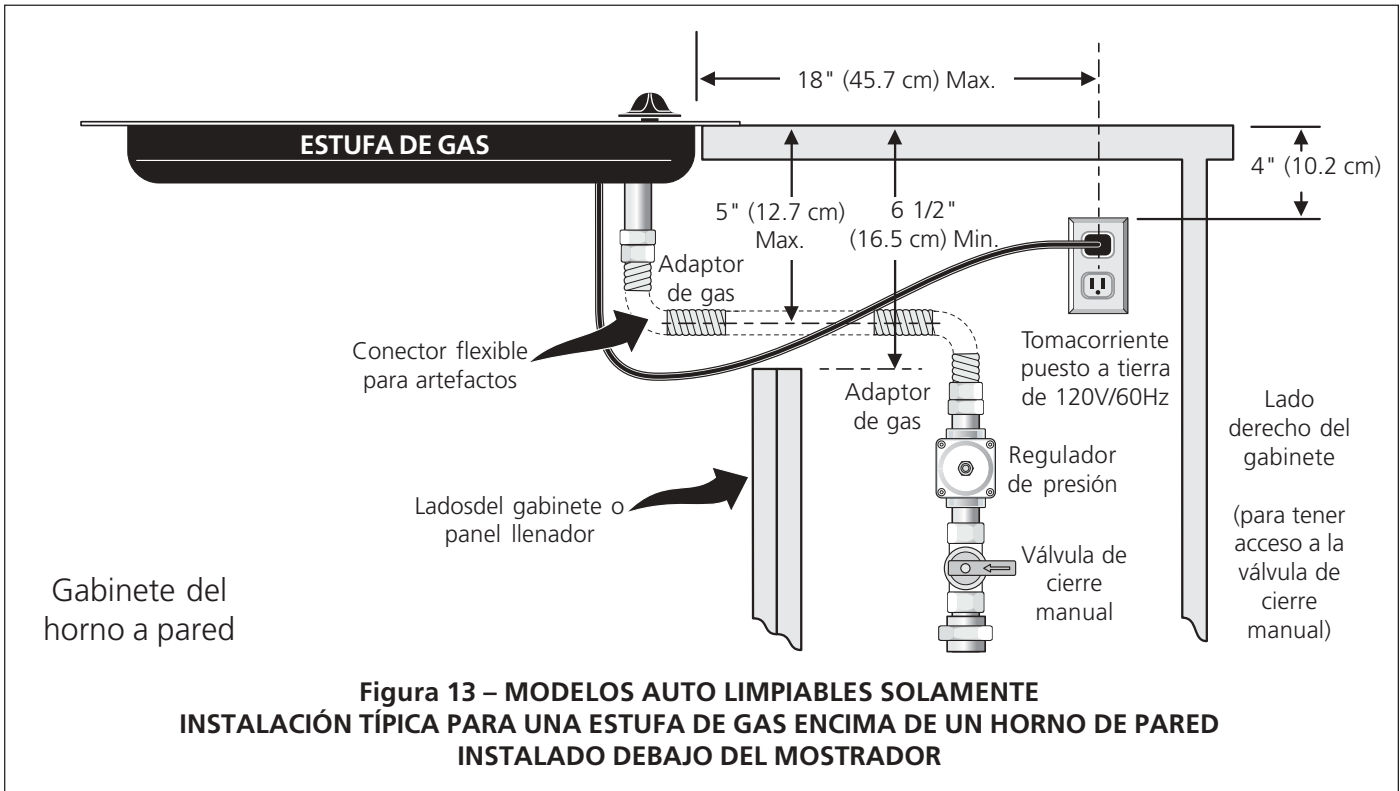

6. Revisión de Operación

Algunos hornos a pared tienen controles manuales. Consulte el [Manual del Usuario](#) o el [Guía de controles de horno](#) y asegúrese de que todos los controles funcionen correctamente.

Algunos modelos están equipados con un control electrónico. Cada función ha sido probada en la fábrica antes del transporte. Sin embargo, sugerimos que Ud. verifique el funcionamiento de los controles del horno una vez más. Véase el [Manual del Usuario](#) o el [Guía de controles de horno electrónico](#) para la operación. Siga las instrucciones para el reloj minuter, Cocer, Asar, Convección (algunos modelos) y las funciones de limpieza (algunos modelos).

Bake/Cocer—Después de poner el horno a 350°F /176°C para cocer, el elemento inferior debe ponerse rojo.

Broil/Asar—Cuando está puesto para BROIL, el elemento superior se debe poner rojo.

Clean/Limpieza (algunos modelos)—Cuando el horno está puesto para un ciclo de auto-limpieza, el elemento superior se pondrá rojo durante el período de precalentamiento del ciclo. Después de alcanzar la temperatura de auto-limpieza, el elemento inferior se pondrá rojo.

Convection/Convección (algunos modelos)—Cuando el horno se pone a CONV/BAKE los dos elementos se encienden y se apagan alternando en un ciclo y el

ventilador se pone en marcha. El ventilador de convección se parará cuando se abre la puerta del horno durante el cocido o el asado por convección.

NOTA IMPORTANTE: Un ventilador en la parte superior y atrás, arriba del horno provee un enfriamiento adicional para los componentes eléctricos y electrónicos del horno. El ventilador seguirá en marcha cuando el horno ha estado operando a las temperaturas altas.

Ubicación del número de modelo y de serie

La placa con el número de modelo y de serie está ubicada en el borde de la puerta del horno en la posición abierta.

Cuando haga pedidos de repuestos o solicite información con respecto a su horno, esté siempre seguro de incluir el número de modelo y de serie y el número o letra del lote de la placa de serie de su horno.

Antes de llamar al servicio

Lea la sección Lista de Control de Averías en su Manual del Usuario. Esto le podrá ahorrar tiempo y gastos. Esta lista incluye ocurrencias comunes que no son el resultado de defectos de materiales o fabricación de este artefacto.

Lea la garantía y la información sobre el servicio en su [Manual del Usuario](#) para obtener el número de teléfono gratuito y la dirección del servicio. Por favor llame o escriba si tiene preguntas acerca de su horno o necesita repuestos.

INSTRUCTIONS D'INSTALLATION POUR FOUR ENCASTRÉ ÉLECTRIQUE

(Modèles à porte ouvrant de côté)

L'INSTALLATION ET L'ENTRETIEN DOIVENT ÊTRE EFFECTUÉS PAR UN INSTALLATEUR QUALIFIÉ.
IMPORTANT : CONSERVEZ POUR L'INSPECTEUR D'ÉLECTRICITÉ LOCAL.
LISEZ ET CONSERVEZ CES INSTRUCTIONS POUR RÉFÉRENCES ULTÉRIEURES.

AVERTISSEMENT POUR VOTRE SÉCURITÉ : N'entreposez pas ou n'utilisez pas d'essence ou d'autres produits inflammables à proximité de cet appareil ou de tout autre appareil électroménager.

Votre nouveau four encastré a été conçu pour s'ajuster à différentes dimensions de découpage et en faciliter l'installation. La première étape de votre installation consiste à mesurer les dimensions du découpage actuel et, à les comparer au tableau de dimensions de découpage ci-dessous. Vous découvrirez peut-être que peu ou pas de modification sera nécessaire.

AVERTISSEMENT N'enlevez pas (s'il y en a) les entretoises sur les parois latérales et/ou à l'arrière du four. Ces entretoises centrent le four dans l'espace fourni. Le four doit être centré pour prévenir une accumulation excessive de chaleur, pouvant causer un feu ou des dommages dû à un surchauffement.

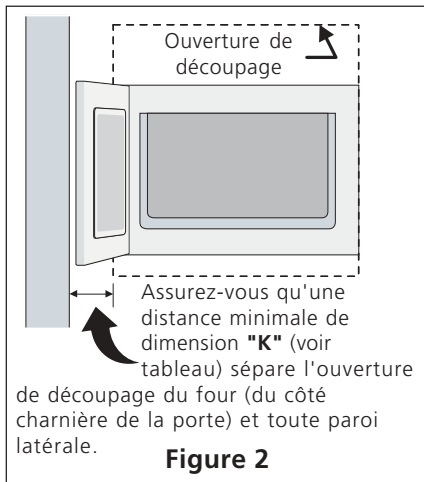

* Distance suggérée du plancher 31" (78.7 cm)
 Distance minimum requise 4 1/2" (11.4 cm) pour les **modèles autonettoyants**.
 Distance minimum requise 10" (25.4 cm) pour les **modèles facile à nettoyer**.

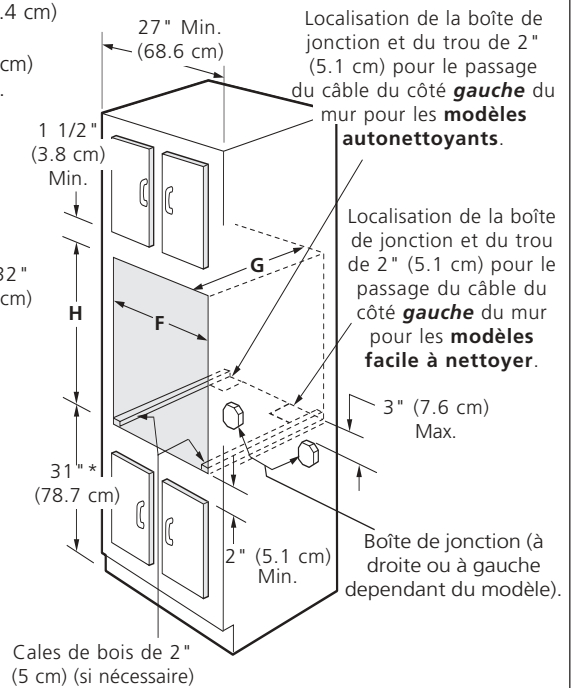
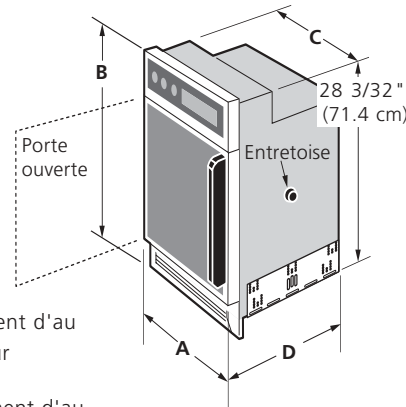

NOTE:

- **Modèles autonettoyants:** Un dégagement d'au moins 27 1/4" (69.2 cm) est nécessaire pour permettre l'ouverture de la porte.
- **Modèles facile à nettoyer:** Un dégagement d'au moins 26 1/4" (66.7 cm) est nécessaire pour permettre l'ouverture de la porte.

NOTE: Pour un découpage d'une hauteur supérieure à 29" (73.6 cm) ajoutez une cale en bois d'une largeur de 2" (5 cm) de chaque côté de l'ouverture sous les rails latéraux de l'appareil.

Figure 1

NOTE: La base doit pouvoir supporter 150 lbs (68 Kg).

DIMENSIONS DE L'APPAREIL

MODÈLE	A	B	C (enveloppe)		D	
27" (68.6 cm) Facile à nettoyer	26 7/8 (68.2)	30 9/16 (77.6)	24 11/16 (62.7)		24 1/4 (61.6)	
27" (68.6 cm) Autonettoyant	26 7/8 (68.2)	31 1/8 (79.1)	24 11/16 (62.7)		25 3/8 (64.5)	
DIMENSIONS DE DÉCOUPAGE					Figure 2	
MODÈLE	Min. F	Max.	G (Min.)	Min. H	Max. K (Min.)	
27" (68.6 cm) Facile à nettoyer	24 7/8 (63.2)	25 5/32 (63.9)	23 1/2 (59.7)	28 1/8 (71.4)	29 5/8 (75.2)	3 (7.6)
27" (68.6 cm) Autonettoyant	24 7/8 (63.2)	25 1/4 (64.1)	23 1/2 (59.7)	28 1/8 (71.4)	30 1/8 (76.5)	4 1/2 (11.4)

Toutes les dimensions sont en pouces (cm).

Certains modèles ne sont pas disponibles au Canada.

INSTRUCTIONS D'INSTALLATION POUR FOUR ENCASTRÉ ÉLECTRIQUE

(Modèles à porte ouvrant de côté)

Installateur

1. Lisez toutes ces instructions avant de procéder à l'installation de votre appareil.
2. Enlevez tout le matériel d'emballage du four avant de procéder au raccordement électrique.
3. Observez tous les codes et règlements applicables.
4. Assurez-vous de laisser ces instructions au consommateur.
5. **CES FOURS NE SONT PAS HOMOLOGUÉS POUR UNE INSTALLATION CÔTE-À-CÔTE OU SUPERPOSÉE.**

Consommateur

Conservez ces instructions avec votre guide de l'utilisateur pour références futures.

DIRECTIVES IMPORTANTES DE SÉCURITÉ

- **Assurez-vous que votre four encastré est installé et mis à la terre conformément par un installateur ou un technicien de service qualifié.**
- **Ce four encastré doit être mis à la terre conformément aux codes locaux d'électricité ou, en leurs absences, en conformité avec le National Electrical Code ANSI/NFA No. 70, dernière édition aux Etats-Unis, ou avec la norme ACNOR C22,1, Partie 1, au Canada.**

⚠ AVERTISSEMENT Grimper, vous appuyer ou vous asseoir sur la porte de ce four encastré peut entraîner des blessures graves et peut aussi causer des dommages au four encastré.

- **N'utilisez jamais votre four encastré pour chauffer ou réchauffer la pièce.** L'utilisation prolongée du four encastré sans ventilation adéquate peut être dangereuse.

⚠ AVERTISSEMENT Il faut couper l'alimentation électrique durant le montage des connexions électriques. À défaut de ce faire il peut en résulter des blessures graves ou la mort.

1. Travaux de menuiserie

Reportez-vous aux figures 1 et 2 pour établir quelles sont les dimensions applicables à votre modèle, ainsi que l'espace nécessaire pour recevoir l'appareil. La surface qui supporte l'appareil doit être en contre-plaqué solide ou tout autre matériau du même type. Il faut vous assurer que la surface est de niveau d'un côté à l'autre et de l'avant à l'arrière. Laissez la base du cabinet partiellement ouverte sinon de la condensation pourrait se former à l'intérieur du panneau de commande lorsque le four fonctionne.

2. Exigences électriques

Ces appareils doivent être branchés sur une alimentation possédant la tension et la fréquence appropriées et connecté à un seul circuit correctement mis à la terre et protégé par un disjoncteur ou un fusible correspondant à l'intensité indiquée sur la plaque signalétique (la plaque signalétique est située sur le châssis du four).

Observez tous les règlements et les codes locaux applicables.

1. Un câble électrique à 3 ou 4 fils de 120/240 ou 120/208 Volt monophasé, 60 Hz CA est requis sur un circuit séparé muni d'un fusible sur chaque fil conducteur (fusible temporisé ou disjoncteur recommandé). **NE RELIEZ pas de fusible au neutre.** La capacité du fusible ne doit pas excéder la capacité nominale du circuit de l'appareil spécifiée sur la plaque signalétique. Il faut tenir compte de l'ajout d'une plaque de cuisson superposée au four encastré. Référez-vous à la plaque signalétique de chaque unité.

NOTE: Le calibre des fils et leurs connexions doivent être conformes à la capacité des fusibles et à la capacité nominale de l'appareil, selon le National Electrical Code ANSI/NFPA No. 70, dernière édition, ou selon la norme ACNOR C22,1, Partie 1, du Code canadien de l'électricité et les codes et les règlements locaux.

⚠ AVERTISSEMENT N'utilisez pas de rallonge électrique avec ces appareils. Son utilisation peut causer un feu, un choc électrique ou des blessures corporelles.

2. Il faut brancher l'appareil au panneaux de distributions en utilisant des câbles flexibles à gaine métallique ou non métallique. On doit brancher directement à la boîte de jonction le câble gainé flexible de l'appareil. Il faut disposer la boîte de jonction tel qu'illustré à la Figure 1 ou 2 en laissant autant de lâche que possible dans le câble entre la boîte et l'appareil, pour en faciliter le déplacement si l'entretien s'avère nécessaire.
3. Une attache de protection sécuritaire doit retenir le câble armé flexible à la boîte de jonction.

⚠ AVERTISSEMENT

Risque de choc électrique

- **La mise à la terre de cet appareil est obligatoire.**
- **Ne branchez pas l'appareil au circuit électrique tant qu'il ne sera pas mis à la terre correctement et en permanence.**
- **Coupez l'alimentation à la boîte de jonction avant de faire les raccords électriques.**
- **Cet appareil doit être connecté à un circuit permanent électrique, métallique et mis à la terre, ou à un connecteur de mise à la terre qui doit être branché à la borne ou au fil de mise à la terre de l'appareil.**
- **N'utilisez pas un tuyau d'alimentation de gaz pour la mise à la terre de l'appareil.**

Si vous ne respectez pas toutes les instructions précédentes, un feu, des blessures corporelles ou un choc électrique peuvent en résulter.

INSTRUCTIONS D'INSTALLATION POUR FOUR ENCASTRÉ ÉLECTRIQUE

(Modèles à porte ouvrant de côté)

ATTENTION Il faut attendre au moins trois (3) heures après sa réception avant de mettre l'appareil sous tension pour éviter toute possibilité d'endommager la commande du four lors de la mise sous tension.

3. Réglage de la hauteur du four encastré

Lorsque requis, ce four peut être ajusté en hauteur pour en permettre l'installation dans le découpage existant d'une armoire. Pour régler la hauteur du four:

1. Déposez le four sur sa paroi arrière.
2. Démontez les 5 ou 6 vis retenant le côté de chaque plaque angulaire extensible (voir la figure 3) à la paroi latérale inférieure du four.
3. Démontez les 3 vis (modèles autonettoyants seulement) retenant chaque plaque angulaire extensible sous le dessous du four. Enlevez les plaques angulaires extensibles.
4. Remontez les 6 vis (modèles autonettoyants seulement) dans leurs emplacements respectifs sous le four.
5. Placez les plaques angulaires extensibles dans leurs nouvelles positions de manière à ce qu'elles s'ajustent bien dans l'ouverture du découpage. Les trous disponibles sont à intervalles de $\frac{1}{2}$ " (1.3 cm) pour permettre un ajustement maximum de $1 \frac{1}{2}$ " (3.8 cm).
6. Remontez les 5 vis d'ancrage des plaques angulaires extensibles aux parois latérales de l'unité.

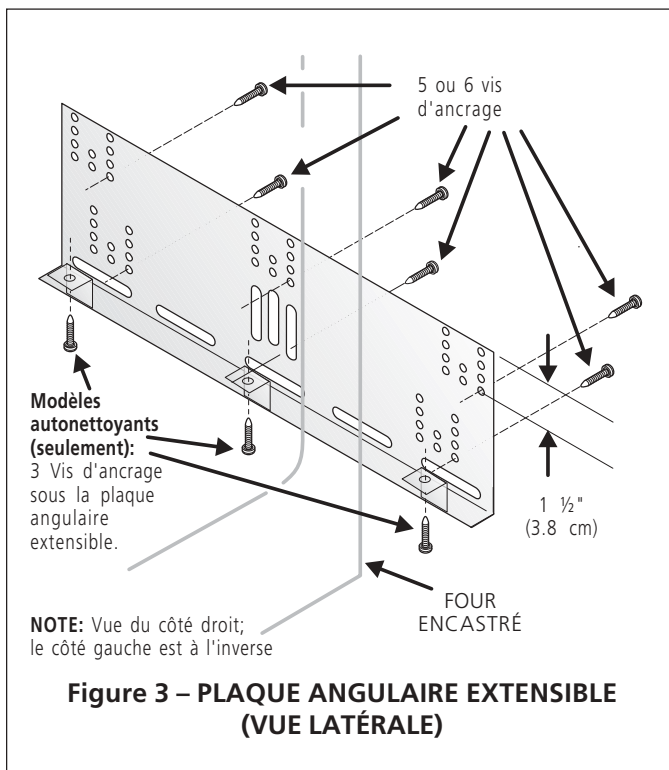

4. Connexions électriques

Le consommateur est responsable et doit communiquer avec un installateur qualifié pour s'assurer que l'installation électrique est adéquate et conforme avec le National Electrical Code ANSI/NFPA No. 70-dernière édition, ou avec la norme ACNOR C22.1, partie 1, du code canadien de l'électricité, et les codes et règlements locaux.

La mise à la terre de ces appareils est obligatoire.

Ces appareils sont munis d'un câble conducteur en cuivre flexible. Si la connexion est faite à un filage résidentiel en aluminium, utilisez seulement des connecteurs spéciaux approuvés pour le raccord de fils en cuivre et à des fils en aluminium conformes au National Electrical Code et aux codes et ordonnances locaux.

Ces appareils sont fabriqués avec un fil d'alimentation possédant un fil neutre blanc et un fil dénudé en cuivre de mise à la terre connecté au châssis.

1. **Si les codes locaux permettent la connexion du fil de mise à la terre du châssis au neutre (blanc):** (Le cordon ou câble d'alimentation à 3-conducteurs doit être remplacé par un cordon ou un câble à 4-conducteurs où la mise à la terre du châssis au fil blanc est interdit, soit dans les nouvelles installations, les maisons mobiles, les véhicules récréatifs ou à d'autres endroits où les codes locaux interdisent la mise à la terre au moyen d'un conducteur neutre.)

Raccordez le fil de cuivre dénudé et le fil blanc du câble d'alimentation de l'appareil ensemble, et au fil neutre dans la boîte de jonction. Raccordez les autres fils du câble d'alimentation, selon leur couleur respective à leur correspondant dans la boîte de jonction (Figure 4).

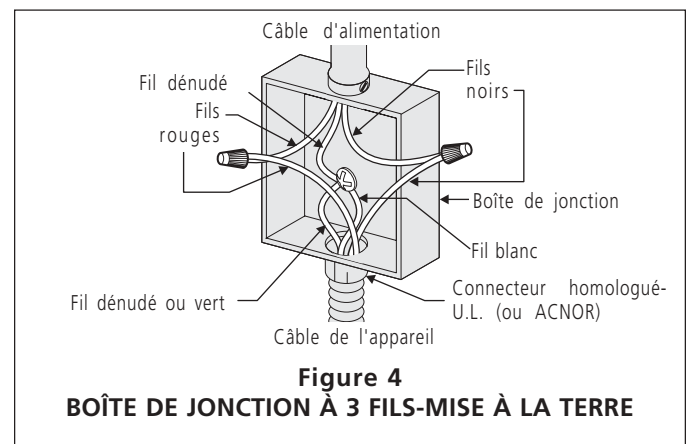

AVERTISSEMENT La connexion inappropriée du circuit résidentiel en aluminium à des fils en cuivre peut entraîner un court-circuit ou un feu. N'utilisez que des connecteurs conçus pour joindre des fils de cuivre à ceux d'aluminium, en suivant bien attentivement les directives recommandées par le fabricant.

INSTRUCTIONS D'INSTALLATION POUR FOUR ENCASTRÉ ÉLECTRIQUE

(Modèles à porte ouvrant de côté)

2. Si l'appareil est utilisé dans une maison mobile, ou si les codes locaux N'AUTORISENT PAS une connexion du conducteur de mise à la terre du châssis au neutre (blanc), séparez le fil blanc dénudé en cuivre de mise à la terre du câble d'alimentation de l'appareil. Raccordez le fil blanc du câble d'alimentation de l'appareil au fil blanc de la boîte de jonction. Connectez les fils rouge et noir du câble d'alimentation au fil de couleur correspondante dans la boîte de jonction. Le fil dénudé doit être utilisé pour la mise à terre de l'appareil en accord avec les normes électriques locales applicables. Connectez le fil dénudé en cuivre de mise à la terre au fil de mise à la terre du panneau principal. NE connectez pas le fil de mise à la terre à un tuyau d'alimentation de gaz. Ne branchez pas l'appareil au circuit électrique avant qu'il soit mis à la terre correctement, en permanence. Branchez le conducteur de mise à la terre avant de mettre l'appareil sous tension (Figure 5).

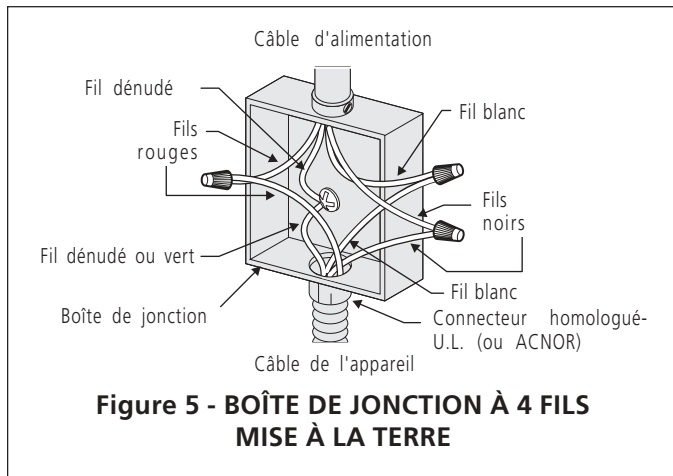

ATTENTION Si la connexion a été faite en utilisant un système électrique à 4 fils (maison mobile), le châssis de l'appareil NE DOIT PAS être branché au fil neutre du câble à 4 fils.

ÉLECTRICIEN: Le câble gainé fourni avec cet appareil est homologué par l'ACNOR pour connexion à des circuits résidentiels de fils de calibre supérieur. La capacité thermique de l'isolant des câbles excède considérablement celle des circuits résidentiels. La transmission du courant électrique maximum permise des fils du câble est fonction de la capacité thermique de la gaine plutôt que du calibre du fil.

AVERTISSEMENT Ne soulevez pas le four encastré par la poignée de la porte.

5. Préparation du four encastré

A. Modèles faciles à nettoyer

Ce four encastré peut facilement être modifié pour que la porte s'ouvre soit du côté droit ou du côté gauche. Il est préférable d'inverser la position de la porte avant d'encastrer le four dans l'armoire. Si le four est déjà encastré, retirez les 4 vis latérales qui le retiennent à l'armoire et dégagez l'appareil d'environ 2" (5 cm) en le retirant vers l'extérieur de l'armoire. Deux des vis latérales sont situées au bas de la moulure supérieure, les deux autres sont utilisées pour retenir la moulure inférieure.

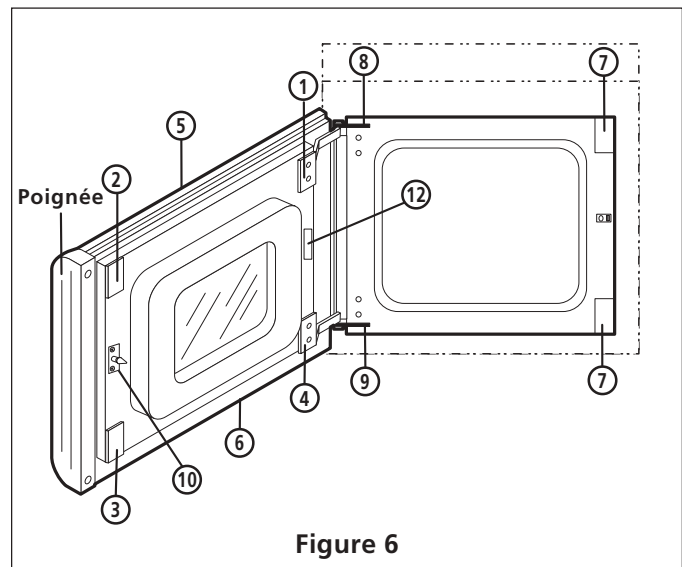

Marche à suivre pour inverser la position de la porte (voir la figure 6)

1. Ouvrez la porte.
2. Supportez la porte d'une main et de l'autre main, retirez les 2 vis qui retiennent la charnière supérieure #1 à la porte. Soulevez la porte (après avoir retiré la charnière du haut) pour la dégager du pivot de la charnière inférieure, puis retirez la porte.
3. Couchez la porte sur une table recouverte d'une couverture; la façade intérieure dirigée vers vous.
4. Retirez les 2 vis qui retiennent la poignée et enlevez la poignée. Retirez les obturateurs #2, #3 et #12 à l'aide d'un outil à lame plate.
5. Réinstallez la charnière supérieure #1 au bas, du côté opposé de la porte.
6. Retirez la charnière inférieure #4. Repositionnez la rondelle en nylon sur la tige de la charnière du bas.
7. Retirez les vis qui retiennent la moulure supérieure #5 et la moulure inférieure #6 attachées à la porte et retirez les moulures.
8. Faites glisser la vitre vers le nouveau côté de la poignée, jusqu'à ce qu'elle soit à égalité avec le bout de la doublure en acier émaillé.

INSTRUCTIONS D'INSTALLATION POUR FOUR ENCASTRÉ ÉLECTRIQUE

(Modèles à porte ouvrant de côté)

9. Réassemblez les moulures #5 et #6 tout en inversant leurs positions (la moulure #5 en bas et la #6 en haut).
10. Réassemblez la poignée et les obturateurs #2, #3 et #12 sur l'autre côté de la porte.
11. Retirez les obturateurs #7 et placez-les du côté opposé du cadre avant du four.
12. Retirez le loquet #10 qui est installé sur l'autre côté de la porte.
13. Inversez la position des parties fixes des charnières #8 et #9 (ex. du haut à gauche vers le bas à droite).
14. Réassemblez la porte sur le cadre avant du four encastré; supportez la porte sur la charnière inférieure fixe, puis, réassemblez la charnière supérieure. Alignez la porte en utilisant le jeu disponible dans les trous des charnières.

B. Modèles autonettoyants

La moulure inférieure avant est emballée séparément et ne doit pas être montée avant que le four ne soit en place, dans le découpage de l'armoire.

Démontage de la porte du four - Inversion des charnières

Coupez l'alimentation au four électrique lorsque vous procédez à l'inversion de la porte sinon il y aura un risque de blessure grave ou de mort d'homme.

La porte de ce four encastré est équipée de charnières réversibles, elle peut donc s'ouvrir du côté droit telle qu'expédiée de l'usine, ou être inversée (ouverture du côté gauche).

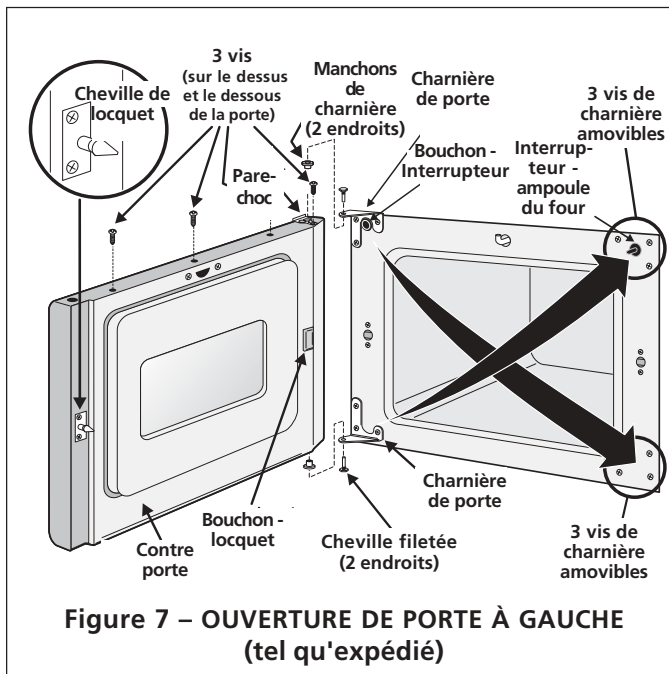

Pour inverser l'ouverture de la porte, vous devez embaucher un technicien d'expérience afin de prévenir tout dommage aux pièces ou des problèmes d'alignement de la porte.

Outils requis: Un tournevis Phillips® no. 2 et un Robertson® no. 2, une clef plate de 1/2", un petit tournevis à bout plat, une pince à long bec effilé.

Procédure pour inverser l'ouverture de la porte

1. Démontez la moulure sous la porte si elle est installée (tenue en place avec 2 vis).
2. Gardez la porte fermée et utilisez une clé plate de 1/2 po ou un tournevis Robertson® no. 2 pour dévisser et démonter la cheville filetée de la charnière inférieure. Gardez la cheville pour utilisation future.
3. D'une main, supportez le poids de la porte tout en l'ouvrant d'environ 5" (12.7 cm), ensuite glissez le bas de la porte à l'extérieur de la charnière. Prenez la porte à deux mains et retirez-la du four.

ATTENTION La porte est lourde; tenez-la fermement.

4. Délicatement, posez la porte sur une table de travail, le panneau intérieur face à la table.
5. Enlevez le pare-choc (et sa vis d'encrage) et conservez pour usage ultérieur. Dévissez les deux autres vis sur le côté inférieur de la porte ainsi que les trois autres sur le côté supérieur de la porte.
6. Tenez fermement la poignée, soulevez et enlevez l'assemblage extérieur de la porte (verre/châssis/poignée).
7. Dévissez et permutez le pare-choc (avec vis et écrou) et la vis à bille (avec écrou).
8. Tournez l'assemblage extérieur de la porte d'un demi tour (180°) et replacez l'assemblage extérieur sur l'assemblage du panneau intérieur. Remontez la glissière de nylon sous la poignée (le côté mince face à l'intérieur). Remontez le pare-choc du côté droit de la porte. Remontez les deux vis sous la porte, ainsi que les trois vis sur le dessus de la porte.

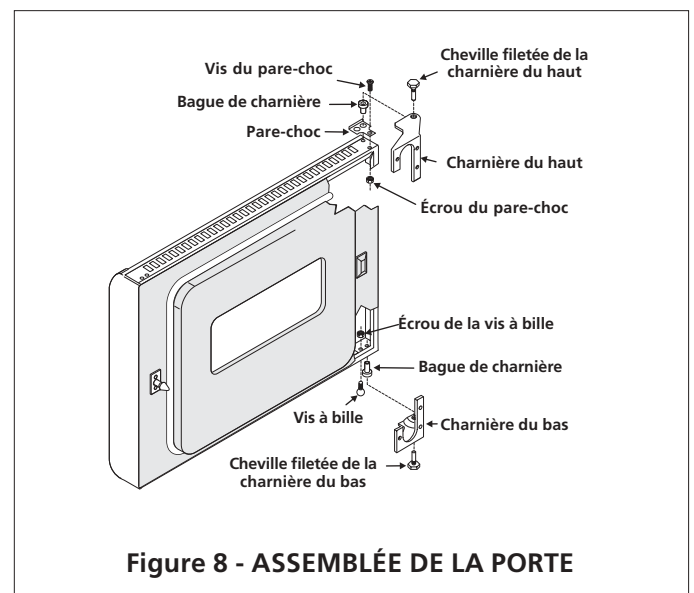

INSTRUCTIONS D'INSTALLATION POUR FOUR ENCASTRÉ ÉLECTRIQUE

(Modèles à porte ouvrant de côté)

9. Retournez la porte, le panneau extérieur face à la table de travail. Inversez la position de la cheville du loquet avec le bouton de la cheville du loquet du côté opposé de la porte.

NOTE: La cheville du loquet de la porte est désalignée par rapport aux trous de montage de cette pièce et sa position sur la porte est très importante. Une installation incorrecte peut causer un éclatement du fini émaillé du cadre avant en fermant la porte. La cheville du loquet doit être à la droite des vis si la porte ouvre vers la gauche, et à la gauche des vis si la porte ouvre vers la droite.

10. Démontez la charnière inférieure du côté gauche du châssis du four. Conservez pour le montage ultérieur.

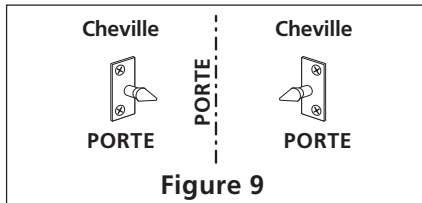

Figure 9

11. Déplacez les 3 vis amovibles de la charnière supérieure droite vers le côté inférieur gauche du châssis du four.
12. Remontez la cheville filetée (retirée à l'étape 2) sur la charnière démontée à l'étape 10, et remontez l'assemblage de charnière à l'extrémité supérieure droite du châssis du four.
13. Démontez le support de porte réglable du côté inférieur droit du châssis du four et placez-le du côté gauche du châssis (avec 1 vis d'encrage).
14. Démontez la charnière supérieure du côté gauche du châssis du four, ensuite démontez la cheville filetée de la charnière. Conservez la cheville filetée pour le montage ultérieur.
15. Déplacez les 3 vis amovibles de charnière du côté droit inférieur du châssis du four vers le côté supérieur gauche du châssis du four.
16. Remontez la charnière démontée à l'étape 14 du côté inférieur droit du châssis du four.
17. Déposez la rondelle (retirée à l'étape 3) sur le chambrage prévu à cette fin.

18. Déplacez l'interrupteur de la lampe du four vers le côté gauche du cadre avant:

- Tirez doucement le poussoir de l'interrupteur pour l'extirper du trou. Utilisez un petit tournevis à bout plat.
- Débranchez l'interrupteur du boîtier de branchement. Refoulez le boîtier de branchement et le filage à l'intérieur du cadre avant.
- Retirez le bouchon-interrupteur sur le côté gauche du cadre avant. Utilisez le tournevis à lame plate si nécessaire. Remplacez le bouchon du côté opposé du cadre avant.
- Utilisez une pince à bec fin allongée; saisissez et tirez hors du trou le boîtier de branchement et le filage au fond du trou du côté gauche du cadre avant.
- Connectez l'interrupteur au boîtier de branchement.
- Poussez l'interrupteur du four dans son nouveau trou dans le cadre avant.

19. Remontez la porte. D'abord, engagez la cheville dans l'orifice de la charnière au coin supérieur de la porte. Soulevez la porte et glissez-la dans la charnière inférieure. (Assurez-vous que la rondelle ne se déplace pas.)

20. Fermez délicatement la porte tout en vous assurant qu'elle reste en place sur la charnière inférieure. Remontez la cheville filetée conservée à l'étape 14 dans la charnière inférieure.

21. Remontez la moulure inférieure si nécessaire.

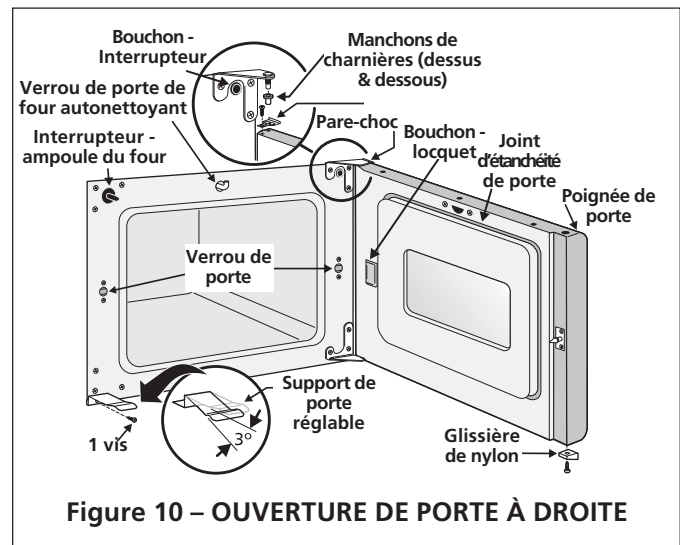

Figure 10 – OUVERTURE DE PORTE À DROITE

INSTRUCTIONS D'INSTALLATION POUR FOUR ENCASTRÉ ÉLECTRIQUE

(Modèles à porte ouvrant de côté)

5. Installation dans l'armoire

A. Modèles facile à nettoyer

1. Retirez la moulure inférieure qui est attachée sur le côté du four à l'aide de rubans adhésifs.
2. Glissez le four encastré dans l'ouverture murale jusqu'à ce que les moulures latérales s'appuient à égalité sur le mur de l'armoire. Vérifiez si les grilles du four sont de niveau et ajustez le four en conséquence, à l'aide de cales placées sous sa base. Déposer le niveau sur une grille du four pour vérifier si le four est de niveau.
3. À l'aide d'une mèche de 1/8" (0.3 cm), percez quatre trous vis-à-vis de ceux qui se trouvent dans le cadre avant du four (4 trous).
4. Fixez d'abord le haut du four au mur à l'aide des 2 vis de 1" (2.5 cm) qui sont insérées à travers les trous placés de chaque côté du cadre avant.
5. Fixez la moulure inférieure et le bas du four au mur à l'aide des 2 vis restantes (voir la figure 11).

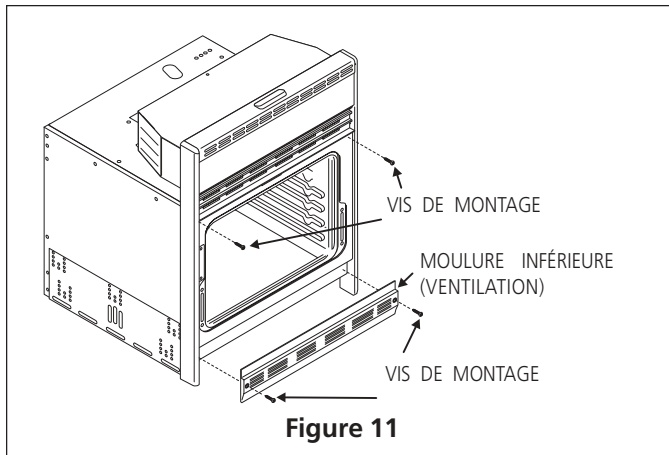

B. Modèles autonettoyants

Insérez l'appareil dans le découpage. Des vis sont fournies pour fixer le châssis avant de l'appareil à l'armoire. Les trous de montage à l'avant du châssis peuvent être utilisés comme gabarit pour situer les trous de montage de l'appareil.

Pour fixer l'appareil à l'armoire:

1. Alignez les 2 trous de montage de la moulure inférieure (ventilation) avec les trous de montage inférieurs de chaque côté du châssis du four sous la porte (voir figure 11).
2. Servez-vous de deux vis du sac de pièces diverses, pour fixer la moulure inférieure (ventilation) et l'appareil à l'armoire.
3. Utilisez les 2 autres vis dans les 2 trous de montage supérieurs de chaque côté du châssis du four, au dessus de la porte.
4. Pour une installation type d'un four encastré électrique sous un comptoir en tandem avec une plaque de cuisson électrique superposés, voir la figure 12.
5. Pour une installation type d'un four encastré électrique en tandem avec une plaque de cuisson à gaz superposée, voir la figure 13.

INSTRUCTIONS D'INSTALLATION POUR FOUR ENCASTRÉ ÉLECTRIQUE

(Modèles à porte ouvrant de côté)

Seul certains modèles de plaque de cuisson peuvent être superposés sur certains modèles de four électriques encastrés, énumérés par numéro d'identification du fabricant (voir la feuille annexée dans l'enveloppe documents).

Des panneaux latéraux sont nécessaires pour isoler l'unité des armoires adjacentes. La hauteur des panneaux doit permettre une installation des modèles de plaque de cuisson approuvés.

AVERTISSEMENT

Pour prévenir tout basculement du four encastré et des blessures, il faut fixer le four à l'armoire à l'aide des vis de fixation correctement installées.

Boîte de jonction de 208 / 240V pour four encastré.

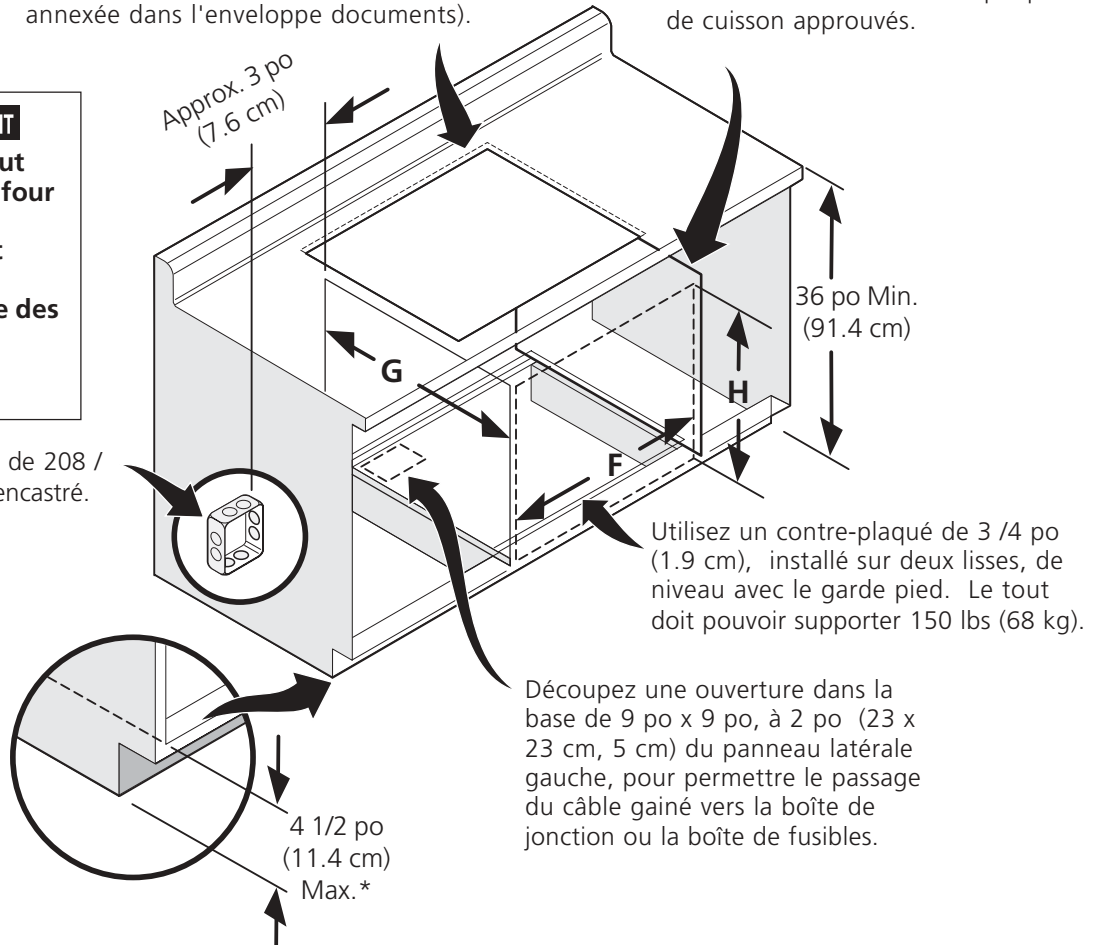

* Si aucune plaque de cuisson n'est installée directement au dessus du four, un maximum de 5 po (12.7 cm) est permis.

DIMENSIONS DE L'OUVERTURE			
	F.LARGEUR	G.PROFONDEUR	H.HAUTEUR
27" (68.6 cm) Four encastré	24 7/8" (63.2 cm) Min. 25 1/4" (64.1 cm) Max.	23 1/2" (59.7 cm) Min.	28 1/8" (71.4 cm) Min. 28 5/8" (72.7 cm) Max.

**Figure 12 - MODÈLES AUTONETTOYANTS SEULEMENT
INSTALLATION TYPE D'UN FOUR ÉLECTRIQUE ENCASTRÉ SOUS UN COMPTOIR
AVEC UNE PLAQUE DE CUISSON ÉLECTRIQUE SUPERPOSÉE**

INSTRUCTIONS D'INSTALLATION POUR FOUR ENCASTRÉ ÉLECTRIQUE

(Modèles à porte ouvrant de côté)

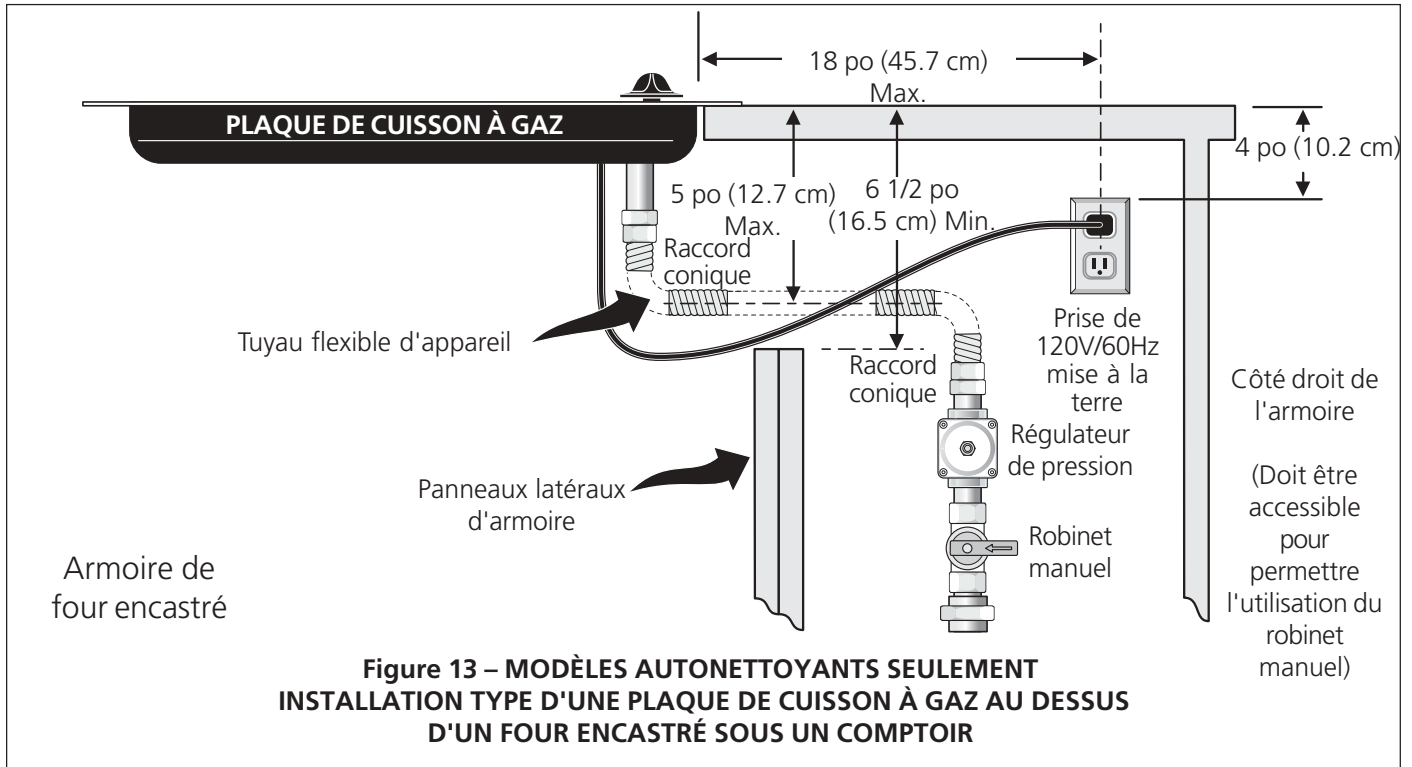

Vérification du fonctionnement

Certains fours encastrés sont munis de commandes manuelles. Référez-vous au [Guide de l'utilisateur](#) ou au [Guide des contrôles du four](#) et vérifiez le bon fonctionnement de toutes les commandes.

Certains modèles sont équipés de commandes électroniques de four. Chacune des fonctions a été vérifiée à l'usine avant l'expédition. Cependant, nous vous conseillons de vérifier le fonctionnement des commandes électroniques une fois de plus. Rapportez-vous au [Guide de l'utilisateur](#) ou au [Guide de la commande électronique du four](#) pour leur fonctionnement. Suivez les instructions pour les fonctions de l'horloge, la minuterie, la cuisson au four, le grill, la cuisson par convection (certains modèles) et le nettoyage.

Bake/Cuisson au four - Après le réglage à 350°F/176°C pour la cuisson au four, l'élément inférieur du four doit devenir rouge.

Broil/Gril - Lorsque GRILL est sélectionné, l'élément supérieur du four doit devenir rouge.

Clean/Nettoyage (certains modèles) - Lorsque le cycle d'auto-nettoyage est sélectionné, l'élément supérieur doit devenir rouge pendant la phase de pré-réchauffement du cycle. Après avoir atteint la température d'auto-nettoyage, l'élément inférieur doit devenir rouge à son tour.

Convection/Cuisson par convection (certains modèles) - Lorsque cuisson ou rôtissage par convection est sélectionné, les deux éléments alternativement s'allument et s'éteignent et le ventilateur tourne. Le ventilateur arrête de tourner dès l'ouverture de la porte durant la cuisson ou le rôtissage par convection.

NOTE IMPORTANTE : Un ventilateur à l'intérieur de la partie supérieure arrière du four, fournit un refroidissement additionnel des composants électriques et électroniques. Le ventilateur continue à tourner après un fonctionnement du four à des températures élevées.

Emplacement du numéro de modèle et de série

La plaque signalétique est située sur le côté du cadre intérieur de la porte ouverte du four.

Pour toute commande de pièces ou demande de renseignements, au sujet de votre four, assurez-vous de toujours inclure le numéro de modèle et de série, ainsi que le numéro ou lettre de lot de la plaque signalétique de votre four.

Avant d'appeler le service d'entretien

Réviser la liste de vérification préventive et les instructions d'opération dans votre [Guide de l'utilisateur](#). Vous sauvez probablement du temps et de l'argent. La liste contient les incidents ordinaires ne résultant pas de défauts dans le matériel ou la fabrication de cet appareil.

Pour obtenir notre adresse et numéro de téléphone, référez-vous à la garantie et aux renseignements sur le service d'entretien dans votre [Guide de l'utilisateur](#). Prière de nous téléphoner ou de nous écrire pour toute demande d'information au sujet de votre appareil ou si vous désirez commander des pièces.

