

FRIGIDAIRE Installation Instructions* for Multi-Door Refrigerator

*Please refer to your Use & Care Manual for more details.

DO NOT REMOVE this label until the refrigerator has been leveled. Please follow all instructions for leveling your refrigerator.

WARNING

To avoid electric shock, which can cause death or severe personal injury, do not connect your refrigerator to an electrical power source until you have completed Step 2 of these instructions.

NOTE

If you need to remove the doors to get your refrigerator into the house, please refer to **Section 3: Door Removal**, or, for more detailed instructions, **DOOR REMOVAL** in the Use & Care Manual. These installation instructions are provided only as a possible customer option. Frigidaire recommends that you use a service or kitchen contracting professional to install your refrigerator.

IMPORTANT

If you are installing your refrigerator without connecting it to a water supply, make sure the ice maker's power switch is turned Off (see the Use & Care Manual for more details).

CAUTION

Shifting the refrigerator from side to side may damage flooring.

1 Installation Preparation

Be sure to coordinate site preparation and installation with your kitchen contractor.

Include these minimum guidelines in your site preparation:

- Choose a place near a grounded electrical outlet.
- Do not use an extension cord or an adapter plug.
- Avoid direct sunlight and close proximity to a range, dishwasher or other heat source.
- Floor should be level and able to support a fully loaded refrigerator.
- The refrigerator's Ice Dispenser requires water supply access.
- Plan for easy access to counter tops when removing food.
- For complete access to drawers and freezer baskets, doors must be able to fully open.
- Load refrigerator from side of cabinet only.
- Do not run retaining straps over handles nor overtighten straps.
- Never use refrigerator handles to move the refrigerator.

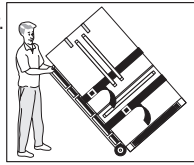

Allow the following clearances for ease of installation, proper air circulation, and plumbing and electrical connections: Sides & Top: 3/8 in. / Rear: 1 in.

2 Water Supply Connection

Before Installing The Water Supply Line, You Will Need:

- Basic Tools: adjustable wrench, flat-blade screwdriver, and Phillips™ screwdriver.
- Access to a household cold water line with water pressure between 30 and 100 psi. A water supply line made of 1/4 in. (6 mm) OD, copper or braided, flexible stainless steel tubing. To determine the length of tubing needed, measure the distance from the ice maker inlet valve at the back of the refrigerator to your cold water pipe. Then add approximately 7 ft., so the refrigerator can be moved out for cleaning.
- A shutoff valve to connect the water supply line to your household water system. DO NOT use a self-piercing type shutoff valve.
- A compression nut and ferrule (sleeve) for connecting a copper water supply line to the ice maker inlet valve.

WARNING

To avoid electric shock, which can cause death or severe personal injury, disconnect the refrigerator from electrical power before connecting a water supply line to the refrigerator.

CAUTION

To Avoid Property Damage:

- Copper or Stainless Steel braided, flexible tubing is recommended for the water supply line. Water supply tubing made of 1/4 in. (6 mm) plastic is not recommended to be used. Plastic tubing greatly increases the potential for water leaks, and the manufacturer will not be responsible for any damage if plastic tubing is used for the supply line.
- DO NOT reuse compression fitting or use thread seal tape.
- DO NOT install water supply tubing in areas where temperatures fall below freezing.
- Chemicals from a malfunctioning softener can damage the ice maker. If the ice maker is connected to soft water, ensure that the softener is maintained and working properly.

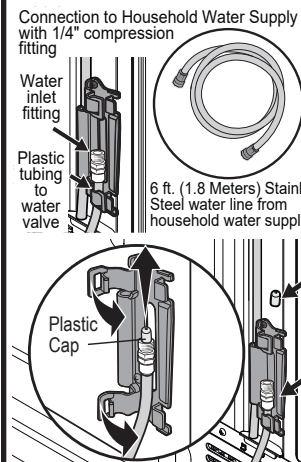

To Connect Water Tube to Household Water Supply

1. Disconnect refrigerator from electrical power source.
2. Place end of water supply line into sink or bucket. Turn ON water supply and flush supply line until water is clear. Turn OFF water supply at shutoff valve.

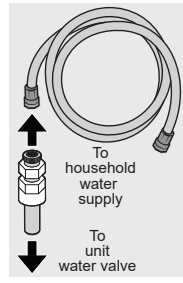

3. Open the locking clips and grab water line coming from the refrigerator. Remove plastic cap from water inlet fitting and discard cap.
4. If using (recommended) stainless steel braided tubing - the nut and ferrule are already assembled on the tubing. Slide compression nut onto water inlet fitting and finger tighten.
5. Using 1/2" and 7/16" wrenches (one to hold the household water line nut and the other to hold the water inlet fitting nut), tighten a half turn with wrench. DO NOT overtighten.

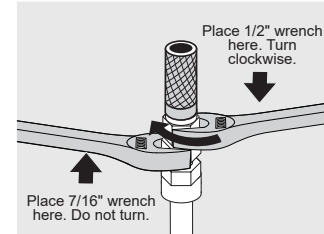

6. Replace the connected tubes into the clips and lock clips back in place to keep the tubing in the right position.
7. Turn ON water supply at shutoff valve and tighten any connections that leak.
8. Reconnect refrigerator to electrical power source.
9. Ensure ice maker is turned ON.
10. Purge air from Ice and Water Dispenser System by operating the water dispenser for 3-4 minutes. This will require dispensing several glasses of water.

3 Door Removal

Getting through narrow spaces

If refrigerator will not fit through an entrance area, doors can be removed. Check first by measuring the entrance.

To prepare for removing the doors:

1. Make sure the electrical power cord is unplugged from the wall outlet.
2. Remove any food from the door shelves and close the doors.

To remove the refrigerator doors:

1. Open doors to 90°.

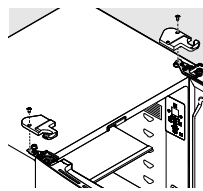

2. Trace lightly around the door's top hinges with a pencil. This makes reinstallation easier.
3. Disconnect electrical harness running from door to hinge cover.

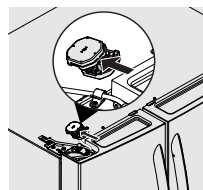

CAUTION

Be sure doors are set aside in a secure position where they cannot fall and cause personal injury, or damage to the doors or handles.

4. Remove three 8 mm bolts from both top hinges. Lift doors up off lower hinges and carefully set aside.

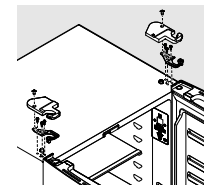

5. To gain access to lower hinge, drawer will need to be extended. Unscrew the 3 lower hinge screws and slide the hinge inward.

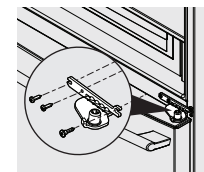

Lower Hinge Removal

6. To reinstall doors, reverse procedure.

Once both doors are in place, ensure they are aligned with each other and level (See **INSTALLATION** in the Use & Care Manual for more details), and replace the top hinge cover.

4 Freezer Drawer Removal

CAUTION

Drawer is heavy. Use caution when lifting.

1. Open drawer and fully extend.
2. Remove the freezer drawer.
3. Remove the freezer basket.
4. Inside the cabinet, press the 2 tabs on both sides to release the sliders.
5. Remove the drawer with brackets and sliders.

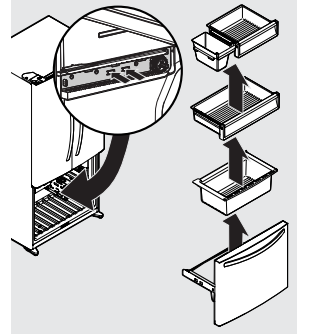

5 Leveling & Door Alignment

Guidelines for final positioning of appliance:

- All 4 corners of the cabinet must rest firmly on the floor.
- The front should be slightly elevated to ensure that doors close and seal properly.
- Doors should align with each other and be level.

Most of these conditions can be met by raising or lowering the adjustable anti-tip legs.

To level the cabinet using the anti-tip legs:

1. Slightly open freezer drawer.
2. Lower anti-tip legs until they are both touching the floor. Use a pair of pliers to adjust.

To raise unit: turn leg clockwise.

To lower unit: turn leg counterclockwise.

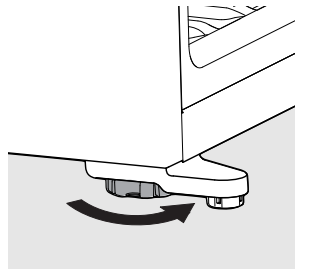

3. Ensure both doors are bind-free with their seals touching the cabinet on all four sides and that cabinet is stable.

6 Internal Shipping Materials Removal

Frigidaire uses packing foam and tape to secure the internal parts of your refrigerator for shipping. Once the refrigerator is in position, you can remove this material.

What's Next?

- Congratulations! You are ready to begin enjoying your new Frigidaire refrigerator.
- For important safety instructions and to learn how to operate your refrigerator, please read the entire Use & Care Manual.
 - You may want to start with the **NORMAL OPERATING SOUNDS** section of the Manual to learn what to expect during typical operation.
 - Please register your product. You can register online at Frigidaire.com or you can simply send in the Registration Card.

7 Installation Check List

Doors

- Handles are secure and tight
- Door seals completely to cabinet on all sides
- Fresh food doors are level

Leveling

- Refrigerator is level, side to side and tilted 1/4 in. (6 mm) front to back
- Cabinet is sitting solid on all corners

Electrical Power

- House power turned on
- Refrigerator plugged in

Ice Maker

- House water supply connected to refrigerator
- No water leaks present at all connections
- Ice Maker is turned ON

Final Checks

- Shipping material removed
- Fresh Food and Freezer temperatures set

FRIGIDAIRE Instrucciones de instalación* del frigorífico de dos puertas

*Consulte la Manual de uso y cuidado para obtener más detalles.

ADVERTENCIA

Para evitar choques eléctricos, los cuales pueden causar la muerte o lesiones graves, no conecte el refrigerador al suministro eléctrico hasta haber completado el paso 2 de estas instrucciones.

NOTA

Si tiene que retirar las puertas para meter el frigorífico en la casa, consulte la **sección 3: Retirar la puerta**, o, para obtener instrucciones más detalladas, **RETIRAR LA PUERTA** en la Manual de uso y cuidado. Estas instrucciones de instalación se ofrecen sólo como una opción adicional para el consumidor. Electrolux recomienda contratar a un técnico profesional de servicio o de instalación de cocinas para instalar el refrigerador.

IMPORTANTE

Si va a instalar el refrigerador sin conectarlo al suministro de agua, asegúrese de que el interruptor del fabricante de hielo esté apagado (consulte la Manual de uso y cuidado para obtener más detalles).

PRECAUCIÓN

Si mueve el refrigerador de lado a lado, puede dañar el revestimiento del piso.

1 Preparación para la instalación

Asegúrese de coordinar la preparación del lugar de instalación y la instalación misma con su contratista. Incluya estas pautas mínimas para la preparación del sitio de instalación:

- Elija un lugar que se encuentre próximo a un tomacorriente con conexión a tierra.
- No use un cable de extensión ni un adaptador.
- Evite la luz solar directa y la proximidad a una estufa, lavavajillas o cualquier otra fuente de calor.
- El piso debe estar nivelado y debe poder soportar la carga de un refrigerador lleno.
- El distribuidor de hielo del refrigerador requiere acceso al suministro de agua.
- Planifique un fácil acceso a los mostradores para cuando retire los alimentos del refrigerador.
- Para obtener acceso completo a los cajones del refrigerador y a las cestas del congelador, las puertas deben poder abrirse completamente.
- Levante el refrigerador por el costado solamente.
- No coloque los amarres de seguridad sobre las manijas y no los apriete demasiado.
- Nunca use las manijas del refrigerador para moverlo.

Deje los siguientes espacios libres para facilitar la instalación del refrigerador, la circulación adecuada del aire y las conexiones eléctricas y de plomería: Costados y parte superior: 3/8 in./ Parte trasera: 1 in.

2 Conexión del suministro de agua

Para instalar la tubería de suministro de agua se necesita lo siguiente:

- Herramientas llave ajustable, destornillador plano y destornillador Phillips^{MC}.
- Acceso a una tubería de agua fría de la vivienda con presión entre 30 y 100 psi.
- Una tubería de cobre o de acero inoxidable para suministro de agua de (1/4 in. / 6 mm) de diámetro externo. Para determinar la longitud necesaria de la tubería, mida la distancia desde la válvula de admisión del fabricante de hielo (en la parte trasera del refrigerador) hasta la tubería de agua fría. Luego agregue aproximadamente 7 pies de tubería para poder sacar el refrigerador para la limpieza.
- Una válvula de cierre para conectar la tubería de suministro de agua al sistema de tuberías de su vivienda. NO use una válvula de asiento autopercutor de cierre.
- Una tuerca de compresión y una guarnición (manguito) para conectar la tubería de cobre de suministro de agua a la válvula de admisión del fabricante de hielo.

PRECAUCIÓN

Para evitar daños a la propiedad:

- Se recomienda el uso de tuberías tejidas de cobre o de acero inoxidable para el suministro de agua. No se recomienda el uso de tuberías de suministro de agua de plástico de (1/4 in. / 6 mm). Las tuberías de plástico aumentan la posibilidad de escapes de agua, por lo que el fabricante no se hará responsable por ningún daño si las utiliza para el suministro.
- No vuelva a utilizar los accesorios de compresión ni utilice cinta para sellar roscas.
- NO instale la tubería de suministro de agua en áreas donde las temperaturas puedan llegar a estar por debajo de los 32°F (0°C).
- Las sustancias químicas provenientes de un suavizador de agua defectuoso pueden dañar el fabricante de hielo. Si el fabricante de hielo está conectado a un suavizador de agua, asegúrese de que se le dé mantenimiento y que funcione correctamente.

NOTA

Llame al 1-800-374-4432 si necesita ayuda con la instalación.

PRECAUCIÓN

Temperaturas ambiente menores de 55°F (13°C) o superiores a los 110°F (43°C) impedirán la capacidad de enfriamiento del compresor del refrigerador.

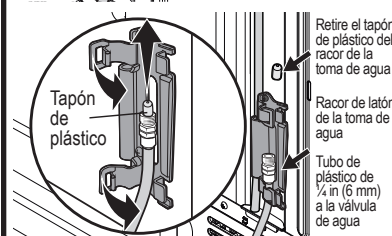
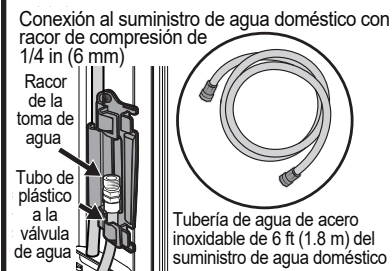

Para conectar el tubo de suministro de agua al suministro de agua doméstico

1. Desconecte el refrigerador del suministro eléctrico.
2. Coloque el extremo de la tubería de suministro de agua en el fregadero o en un cubo. Abra el suministro de agua y purgue la tubería de suministro hasta que el agua salga limpia. Cierre la entrada de agua en la válvula de desconexión.

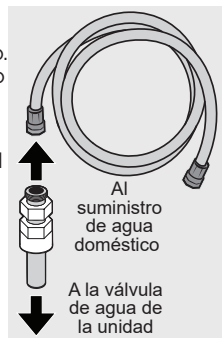

3 Retirar la puerta

Manejo en espacios estrechos

Si el refrigerador no cabe en una entrada, se pueden retirar las puertas. Primero verifíquelo midiendo la entrada.

Para prepararse para desinstalar las puertas:

1. Asegúrese de que el cable de alimentación eléctrica esté desenchufado del tomacorriente de pared.
2. Retire los alimentos de los estantes de las puertas y cierre las puertas.

Para desinstalar las puertas del refrigerador:

1. Abra las puertas a 90°.
2. Marque con un lápiz suavemente alrededor de las bisagras superiores de la puerta. Esto facilita la reinstalación.
3. Desconecte el mazo de cables eléctricos que va desde la puerta hasta a cubierta de la bisagra.

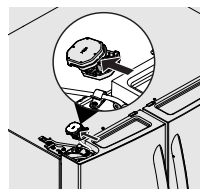

3. Abra los ganchos de bloqueo y agarre la tubería de agua que viene del refrigerador. Retire el tapón de plástico del racor de la toma de agua y deséchelo.
4. Si utiliza un tubo de acero inoxidable trenzado (recomendado), la tuerca y el manguito ya están montados en la tubería. Deslice la tuerca de compresión en el racor de la toma de agua y apriétela con los dedos.
5. Con llaves de 1/2" y 7/16" (una para sujetar la tuerca de la línea de agua doméstica y la otra para sujetar la tuerca de conexión de entrada de agua), apriete media vuelta con una llave. NO apriete demasiado.

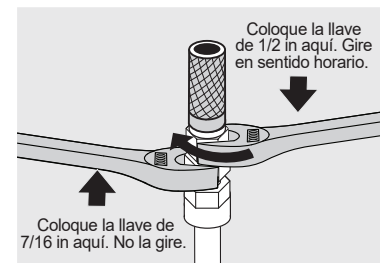
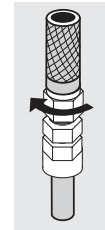

6. Vuelva a colocar los tubos conectados en los ganchos y ciérrelos para mantener el tubo en la posición correcta.
7. Abra la válvula de desconexión y apriete las conexiones que tengan pérdidas.
8. Vuelva a conectar el refrigerador al suministro eléctrico.
9. Asegúrese de que el dispensador de hielo esté encendido.
10. Para purgar el aire del sistema dispensador de agua y hielo, opere el dispensador de agua durante 3 a 4 minutos. Esto requerirá llenar varios vasos de agua.

PRECAUCIÓN

Asegúrese de que las puertas estén a un lado en una posición segura donde no puedan caerse y causar lesiones o daños a las puertas o manijas.

4. Retire tres pernos de 8 mm de ambas bisagras superiores. Levante las puertas de las bisagras inferiores y colóquelas a un lado con cuidado.

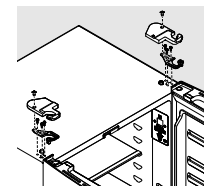

5. Para acceder a la bisagra inferior, el cajón deberá extenderse. Desatornille los 3 tornillos de la bisagra inferior y deslice la bisagra hacia adentro.

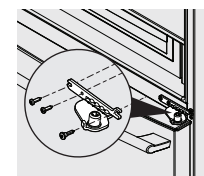

Extracción de la bisagra inferior

6. Para reinstalar las puertas, siga el procedimiento al revés. Una vez que ambas puertas estén en su lugar, asegúrese de que estén alineadas y niveladas (consulte la sección **INSTALACIÓN** en la Manual de uso y cuidado para obtener más detalles), y vuelva a colocar la cubierta de la bisagra superior.

NO RETIRE esta etiqueta hasta haber nivelado el refrigerador. Por favor siga todas las instrucciones de nivelación del refrigerador.

4 Desinstalación del cajón del congelador

PRECAUCIÓN

El cajón es pesado. Tenga cuidado al levantarlo.

1. Abra el cajón y extiéndalo por completo.
2. Retire el cajón del congelador.
3. Retire la canasta del congelador.
4. Dentro del gabinete, presione las 2 lengüetas de ambos lados para liberar los deslizadores.
5. Retire el cajón con soportes y deslizadores.

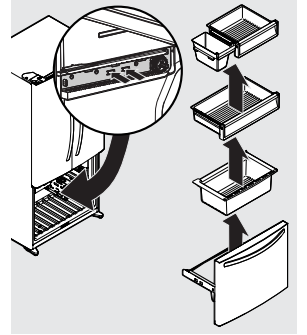

5 Nivelación y alineamiento de la puerta

Pautas para el posicionamiento final del electrodoméstico:

- Las 4 esquinas del compartimento deben estar firmemente asentadas sobre el suelo.
- El frente deberá estar ligeramente elevado para asegurarse de que las puertas queden perfectamente cerradas.
- Las puertas deben alinearse unas con otras y estar niveladas.

La mayoría de estos requisitos pueden cumplirse subiéndolo o bajando las patas antivuelco ajustables.

Para nivelar el compartimento usando las patas antivuelco:

1. Abra ligeramente el cajón del congelador.
2. Baje las patas antivuelco hasta que ambas toquen el suelo. Utilice unos alicates para ajustarlas.

Para levantar el electrodoméstico: gire las patas en sentido horario.

Para bajar el electrodoméstico: gire las patas en sentido antihorario.

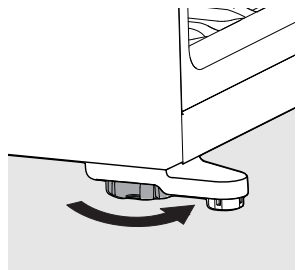

3. Asegúrese de que las puertas no rocen, que sus sellos toquen el compartimento en los cuatro lados y que este último esté estable.

6 Eliminación interna de materiales de envío

Frigidaire utiliza cinta y espuma de embalaje para asegurar las piezas internas de su refrigerador para el envío. Una vez que el refrigerador se encuentre en su posición, puede retirar este material.

¿Cuál es el próximo paso?

¡Felicitaciones! Ya está listo para disfrutar de su nuevo refrigerador Frigidaire.

- Para obtener instrucciones importantes de seguridad y aprender a usar el refrigerador, lea la Manual de uso y cuidado en su totalidad.
- Puede comenzar con la sección **SONIDOS NORMALES DE FUNCIONAMIENTO** de la Manual para aprender sobre el funcionamiento normal del electrodoméstico.
- Registre el producto. Puede registrar su producto por Internet en Frigidaire.com o enviando la tarjeta de registro.

7 Lista de verificación de la instalación

Puertas

- Las manijas están firmemente instaladas
- La puerta se cierra bien contra el refrigerador en todos los lados
- Las puertas del refrigerador están niveladas

Nivelación

- El refrigerador está nivelado de un lado a otro e inclinado 1/4 po. (6 mm) del frente hacia atrás
- El refrigerador descansa firmemente sobre sus cuatro esquinas

Suministro eléctrico

- El suministro eléctrico del hogar está activado
- El refrigerador está enchufado

Fabricador de hielo

- El suministro de agua está conectado al refrigerador

- No hay goteos en ninguna de las conexiones
- El fabricante de hielo está ON (ENCENDIDO)

Inspección final

- Material de empaque removido
- Temperaturas del refrigerador y congelador programadas

Si no está satisfecho con la instalación de su refrigerador, póngase en contacto con la tienda donde lo adquirió o llame al 1-800-374-4432 para obtener asistencia.

P/N: A22303301

FRIGIDAIRE Instructions d'installation* pour le réfrigérateur multi-portes

*Reportez-vous au Manuel d'utilisation et d'entretien pour obtenir plus de détails.

NE RETIREZ PAS cette étiquette avant que le réfrigérateur n'ait été mis au niveau. Veuillez suivre toutes les instructions pour mettre votre réfrigérateur au niveau.

AVERTISSEMENT

Pour éviter des chocs électriques susceptibles de causer de graves blessures ou la mort, ne branchez pas votre réfrigérateur à une source d'alimentation en électricité avant d'avoir terminé l'étape 2 de ces instructions.

REMARQUE

Si vous devez retirer les portes pour entrer votre réfrigérateur dans la maison, veuillez vous référer à la **Section 3 : RETRAIT DES PORTES**, ou pour des instructions plus détaillées, **RETRAIT DES PORTES** dans le manuel Utilisation et entretien. Ces instructions d'installation ne sont fournies que pour vous donner la possibilité d'installer l'appareil. Toutefois, Frigidaire recommande de faire appel à un technicien qualifié pour installer votre réfrigérateur.

IMPORTANT

Si vous installez votre réfrigérateur sans le raccorder à une conduite d'alimentation en eau, assurez-vous que l'interrupteur de la machine à glaçons est en position d'arrêt (reportez-vous au Manuel d'utilisation et d'entretien pour plus de détails).

PRUDENCE

Le déplacement latéral du réfrigérateur peut endommager le revêtement de sol.

1 Avant l'installation

Assurez-vous auprès de votre entrepreneur que votre cuisine possède l'emplacement nécessaire à l'installation de votre appareil.

Tenez compte des éléments suivants dans la préparation de l'emplacement d'installation :

- Placez l'appareil près d'une prise électrique mise à la terre.
- N'utilisez pas de rallonge électrique ni de fiche d'adaptation.
- Évitez d'exposer le réfrigérateur aux rayons directs du soleil et ne l'installez pas près d'une cuisinière, d'un lave-vaisselle ou de toute autre source de chaleur.
- Le plancher doit être de niveau et doit pouvoir supporter un réfrigérateur rempli à pleine capacité.
- Le d'eau de glaçons du réfrigérateur nécessite un raccordement à l'alimentation en eau.
- Prévoyez un accès facile aux comptoirs pour y déposer les aliments provenant du réfrigérateur.
- Pour accéder sans difficulté aux bacs de rangement et aux paniers de congélateur, les portes doivent pouvoir être ouvertes complètement.
- Installez le réfrigérateur sur le chariot seulement du côté e ses parois latérales.
- Ne faites pas passer de courroie de retenue pardessus les poignées et ne les serrez pas trop.
- Ne déplacez jamais le réfrigérateur par ses poignées.

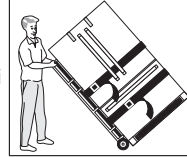

REMARQUE

Please call 1-800-374-4432 if you need assistance with this installation.

PRUDENCE

Des températures ambiantes inférieures à 13 °C (55 °F) ou supérieures à 43 °C (110 °F) diminueront la capacité de refroidissement du compresseur de votre réfrigérateur.

Prévoyez les dégagements suivants pour faciliter l'installation, assurer une circulation d'air appropriée et raccorder la plomberie et les branchements électriques : Côtés et dessus : 9,4 mm (3/8 po) Arrière : 2,5 cm (1 po).

2 Raccord à l'alimentation en eau domestique

Avant d'installer l'alimentation en eau, vous aurez besoin :

- Des outils de base suivants : Une clé à molette, un tournevis à pointe plate et un tournevis Phillips^{MC}.
- Un accès à la canalisation d'eau froide domestique d'une pression située entre 30 et 100 lb/po².
- Une conduite d'alimentation en eau en cuivre ou en acier inoxydable, d'un diamètre extérieur de 6 mm (1/4 po). Pour déterminer la longueur de la conduite en cuivre nécessaire, vous devez mesurer la distance entre le robinet d'arrivée d'eau de la machine à glaçons derrière le réfrigérateur et la conduite d'eau froide. Puis, ajoutez approximativement 2,1 mètres (7 pieds) afin de pouvoir déplacer le réfrigérateur au moment du nettoyage.
- Un robinet d'arrêt qui raccorde la conduite d'alimentation en eau à votre système de distribution d'eau domestique. N'UTILISEZ PAS de robinets d'arrêt de type auto-perceur.
- Un écrou à compression et une bague (un raccord) pour raccorder la conduite d'alimentation en eau en cuivre au robinet d'arrivée d'eau de la machine à glaçons.

AVERTISSEMENT

Pour éviter un choc électrique qui pourrait causer de graves blessures ou même la mort, coupez l'alimentation électrique du réfrigérateur avant de le raccorder à l'alimentation en eau.

PRUDENCE

Pour éviter des dommages matériels :

- Il est recommandé d'utiliser une conduite en cuivre ou tressée en acier inoxydable pour l'alimentation en eau. L'utilisation d'un tube en plastique de 6,4 mm (1/4 po) n'est pas recommandée. Un tube en plastique augmente grandement les risques de fuite d'eau et le fabricant n'est pas responsable des dommages causés par l'utilisation d'un tube en plastique pour l'alimentation en eau.
- Ne pas réutiliser la bague de compression ou du ruban d'étanchéité pour joints filetés.
- N'INSTALLEZ PAS un tuyau d'alimentation en eau en plastique dans les régions où les températures descendent sous le point de congélation.
- Les produits chimiques provenant d'un adoucisseur qui fonctionne mal peuvent endommager la machine à glaçons. Si la machine à glaçons est raccordée à un adoucisseur, assurez-vous que ce dernier est entretenu adéquatement et qu'il fonctionne correctement.

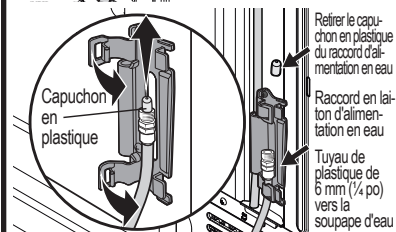
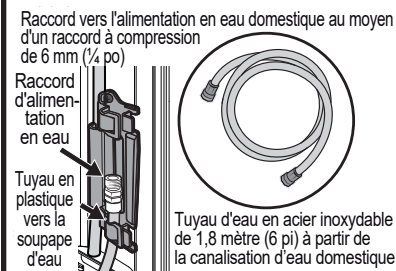

Comment raccorder le tuyau d'alimentation en eau à l'alimentation en eau domestique

- Débrancher le réfrigérateur de sa source d'alimentation électrique.
- Placer l'extrémité du tuyau d'alimentation en eau dans l'évier ou un seau. Ouvrir l'alimentation en eau et rincer le tuyau jusqu'à ce que l'eau soit claire. Fermer l'alimentation en eau au moyen de la soupape d'arrêt.

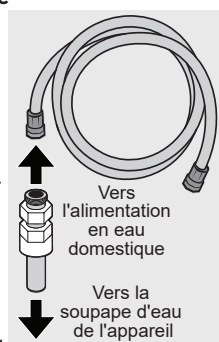

3 Retrait des portes

Passage dans des espaces étroits Si le réfrigérateur ne passe pas à l'entrée de la pièce, les portes peuvent être enlevées. Vérifier d'abord en mesurant l'entrée.

Pour vous préparer à retirer les portes :

- S'assurer que le cordon d'alimentation électrique est débranché de la prise murale.
- Retirer tout aliment des étagères des portes et fermer les portes.

Pour retirer les portes du réfrigérateur :

- Ouvrez les portes à 90°.

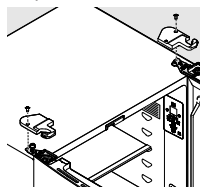

- Tracez légèrement avec un crayon le contour des charnières supérieures de la porte. Cela facilitera la réinstallation.
- Débranchez le harnais électrique reliant la porte au couvercle de charnière.

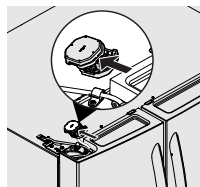

PRUDENCE

S'assurer que les portes sont mises de côté dans une position sécurisée où elles ne peuvent pas tomber et causer des blessures corporelles ou endommager les portes ou les poignées.

- Retirez trois boulons de 8 mm des deux charnières supérieures. Soulevez les portes pour les désengager des charnières inférieures et les poser avec précaution à côté.

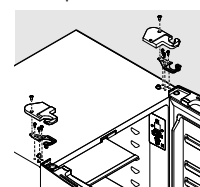

- Pour accéder à la charnière inférieure, le tiroir devra être déployé. Dévissez les trois vis de la charnière inférieure et faites glisser la charnière vers l'intérieur.

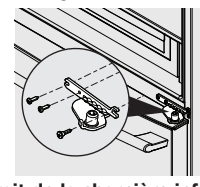

Retrait de la charnière inférieure

- Pour réinstaller les portes, inversez la procédure. Une fois les deux portes en place, s'assurer qu'elles sont alignées les unes avec les autres et nivelées (consulter la section **INSTALLATION** dans le manuel Utilisation et entretien pour plus de détails) et replacer le couvercle de la charnière supérieure.

4 Retrait du tiroir du congélateur

PRUDENCE

Le tiroir est lourd. Soyez prudent lorsque vous le soulevez.

- Ouvrez le tiroir et déployez-le complètement.
- Retirez le tiroir du congélateur.
- Retirez le panier du congélateur.
- À l'intérieur de l'armoire, appuyez sur les deux languettes situées de chaque côté pour dégager les glissières.
- Retirez le tiroir avec les supports et les glissières.

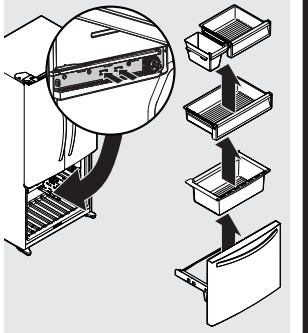

5 Mise à niveau et alignement des portes

Directives pour le positionnement final de l'appareil :

- Les quatre pieds du réfrigérateur doivent reposer fermement sur le sol.
- Le devant doit être légèrement surélevé afin d'assurer que les portes ferment correctement et hermétiquement.
- Les portes doivent être alignées symétriquement et à niveau.

La plupart de ces conditions peuvent être respectées en relevant ou en abaissant la hauteur des pieds de nivellement.

Pour mettre l'appareil à niveau à l'aide des pieds de nivellement :

- Ouvrez légèrement le tiroir du congélateur.
- Abaissez les pieds de nivellement jusqu'à ce qu'ils touchent le sol. Utiliser des pinces pour effectuer les réglages.

Pour soulever l'appareil : tournez le pied dans le sens des aiguilles d'une montre.

Pour abaisser l'appareil : tournez le pied dans le sens contraire des aiguilles d'une montre.

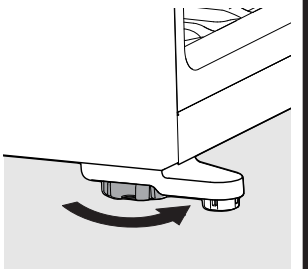

- Assurez-vous qu'aucun objet n'empêche le mouvement des deux portes, que les joints d'étanchéité adhèrent bien aux quatre côtés du réfrigérateur et que celui-ci est bien stable.

6 Retrait des matériaux d'expédition internes

Frigidaire utilise de la mousse et du ruban d'emballage pour protéger les pièces internes de votre réfrigérateur durant l'expédition. Une fois le réfrigérateur installé, vous pouvez les retirer.

Et maintenant?

- Félicitations! Vous êtes maintenant prêt à utiliser votre nouveau réfrigérateur Frigidaire.
- Pour prendre connaissance des instructions de sécurité importantes et apprendre comment utiliser votre réfrigérateur, veuillez lire le Manuel d'utilisation & d'entretien en entier.
 - Vous pouvez commencer par la section **SONS DE FONCTIONNEMENT NORMAUX** du Manuel pour en apprendre davantage sur le fonctionnement habituel de l'appareil.
 - Veuillez enregistrer votre produit. Vous pouvez enregistrer votre appareil en ligne sur le site Frigidaire.com ou simplement nous poster la carte d'enregistrement du produit.

7 Liste de contrôle d'installation

Portes

- Les poignées sont solidement installées
- La porte adhère fermement à tous les côtés de l'armoire
- Les portes pour aliments frais sont de niveau

Mise à niveau

- Le réfrigérateur est de niveau, de part et d'autre et incliné de 1/4 pouce (6 mm) de l'avant vers l'arrière
- L'armoire est bien assise au niveau de tous les coins

Alimentation électrique

- Alimentation secteur en marche
- Réfrigérateur branché

Machine à glaçons

- Alimentation en eau potable raccordée au réfrigérateur
- Il n'y a aucune fuite au niveau des raccords
- La machine à glaçons est en marche (ON).

Vérifications finales

- Le matériel d'emballage est retiré
- La température du congélateur et du réfrigérateur est réglée

Si vous n'êtes pas satisfait de l'installation de votre réfrigérateur, merci de contacter le magasin dans lequel vous l'avez acheté ou de composer le 1-800-374-4432 pour obtenir de l'aide. P/N: A22303301