

Frigidaire Lave-vaisselle

Guide d'utilisation et d'entretien

Serie 500, 700 et 800

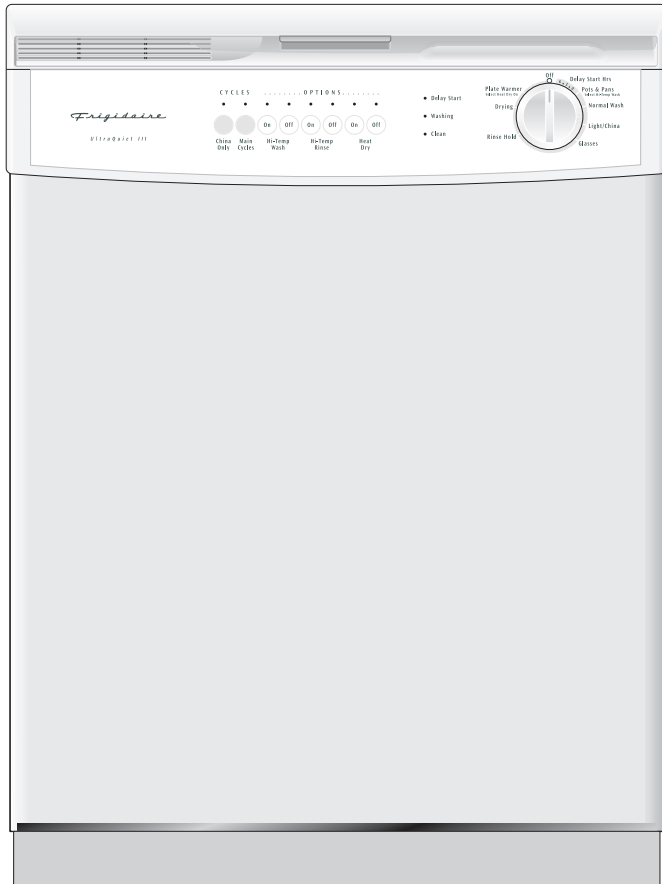

Notez tous ces renseignements pour référence future

Marque: _____ Date d'achat: _____

Numéro de modèle: _____

Numéro de série: _____

(Voir la section Caractéristiques
pour son emplacement)

Questions? 1-866-294-9911

(Canada)

Visitez nous site
Internet à
www.frigidaire.com

Carte d'enregistrement du produit

Veillez remplir en entier, signer et renvoyer
la carte dans les plus brefs délais!



Consignes de sécurité importantes 2



Caractéristiques 3



Bruits de fonctionnement normal de l'appareil 4



Fonctionnement de l'appareil 4-6



Préparation et chargement de la vaisselle 6-8



Distributeurs et détergents 9-10



Facteurs affectant le rendement 10



Entretien et nettoyage 11



Branchement du lave-vaisselle mobile 12



Solutions aux problèmes usuels 13-15



Service-clientèle Garantie et service 16





Consignes de sécurité importantes

⚠ AVERTISSEMENT

Ce pictogramme vise à vous avertir de situations dangereuses susceptibles de causer des blessures graves, des brûlures, un incendie ou des chocs électriques.

⚠ AVERTISSEMENT

Pour réduire les risques d'incendie, de choc électrique ou de blessures en utilisant votre lave-vaisselle, suivez les précautions qui s'imposent, incluant celles qui suivent:

- Lisez toutes les instructions avant de faire fonctionner votre lave-vaisselle.
- N'utilisez votre lave-vaisselle que selon les instructions incluses dans ce guide d'entretien et d'utilisation.
- Les instructions contenues dans le présent guide d'entretien et d'utilisation ne visent pas à couvrir toutes les situations qui pourraient se présenter. Faites preuve de sens pratique et prenez les précautions qui s'imposent lors de l'installation, l'utilisation et l'entretien de tout appareil électroménager.
- **LE CIRCUIT ÉLECTRIQUE DE CE LAVE-VAISSELLE DOIT ÊTRE MIS À LA TERRE.** Lisez les instructions d'installation pour de plus amples informations.
- Ce lave-vaisselle est conçu pour fonctionner avec un courant résidentiel normal (120 volts, 60 hertz). Utilisez un circuit équipé d'un fusible ou un disjoncteur de 15 ampères. Utilisez un fusible de 20 ampères si le lave-vaisselle est connecté avec un broyeur à déchets.
- Ne faites pas fonctionner le lave-vaisselle si tous les panneaux de carrosserie ne sont pas correctement en place.
- Pour éviter qu'une personne puisse s'enfermer à l'intérieur de l'appareil et/ou y suffoquer, retirez la porte ou le mécanisme de verrouillage de porte de tout lave-vaisselle inutilisé ou mis aux rebuts.
- Tenez vos bébés et enfants loin du lave-vaisselle en fonctionnement.
- Ne laissez pas vos enfants faire une utilisation abusive, s'asseoir, grimper ou jouer sur la porte ou les paniers du lave-vaisselle.
- Utilisez seulement les détergers et agents de rinçage recommandés pour lave-vaisselle.
- Placez les détergers et agents de rinçage hors de la portée des enfants.
- Ne lavez pas les articles en plastique à moins d'indication contraire sur les étiquettes. S'il n'y a aucune indication à cet effet vérifiez avec le fabricant. Les articles non recommandés pour être lavés au lave-vaisselle risquent de fondre et de créer un risque d'incendie.
- Si le lave-vaisselle vidange dans un broyeur à déchets, assurez-vous que ce dernier est complètement vide avant de mettre en marche le lave-vaisselle.
- Débranchez l'alimentation électrique au lave-vaisselle avant d'entreprendre tout travail d'entretien ou de réparation.
- Les réparations doivent être faites par un technicien qualifié.
- Ne modifiez pas les commandes.
- Ne touchez pas l'élément chauffant pendant ou immédiatement après l'utilisation.
- Pour ranger les articles dans le lave-vaisselle:
 - Ranger les couteaux et articles pointus pour qu'ils ne risquent pas d'endommager le joint de la porte ou la cuve.
 - Placer les couteaux et articles pointus, manches vers le haut pour réduire le risque de coupures.
- Dans certaines conditions, il est possible qu'il se produise une formation d'hydrogène dans la canalisation d'eau chaude inutilisée depuis 2 semaines ou plus. **L'HYDROGÈNE EST UN GAZ EXPLOSIF.** Si la canalisation d'eau chaude n'a pas été utilisée pendant un tel laps de temps, ouvrez tous les robinets d'eau chaude et laissez couler l'eau pendant plusieurs minutes avant d'utiliser le lave-vaisselle. Ceci permettra d'évacuer tout hydrogène accumulé. **L'HYDROGÈNE EST UN GAZ INFLAMMABLE.** Ne fumez ou n'allumez aucune flamme dans une telle situation.
- N'entreposez et n'utilisez pas d'essences et combustibles ou d'autres produits inflammables à proximité de cet appareil ou de tout autre appareil électro-ménager.

**CONSERVEZ
CES INSTRUCTIONS**



Caractéristiques

Votre appareil lave la vaisselle en vaporisant un mélange de détersif et d'eau chaude sur les surfaces sales par les bras gicleurs. Le lave-vaisselle se remplit ensuite d'eau en recouvrant toute la surface de filtre. Ainsi l'eau est pompée à travers le filtre et les bras gicleurs. La saleté s'écoule avec l'eau vidangée et est remplacée par de l'eau propre. Le nombre de remplissages d'eau varie selon le cycle utilisé.

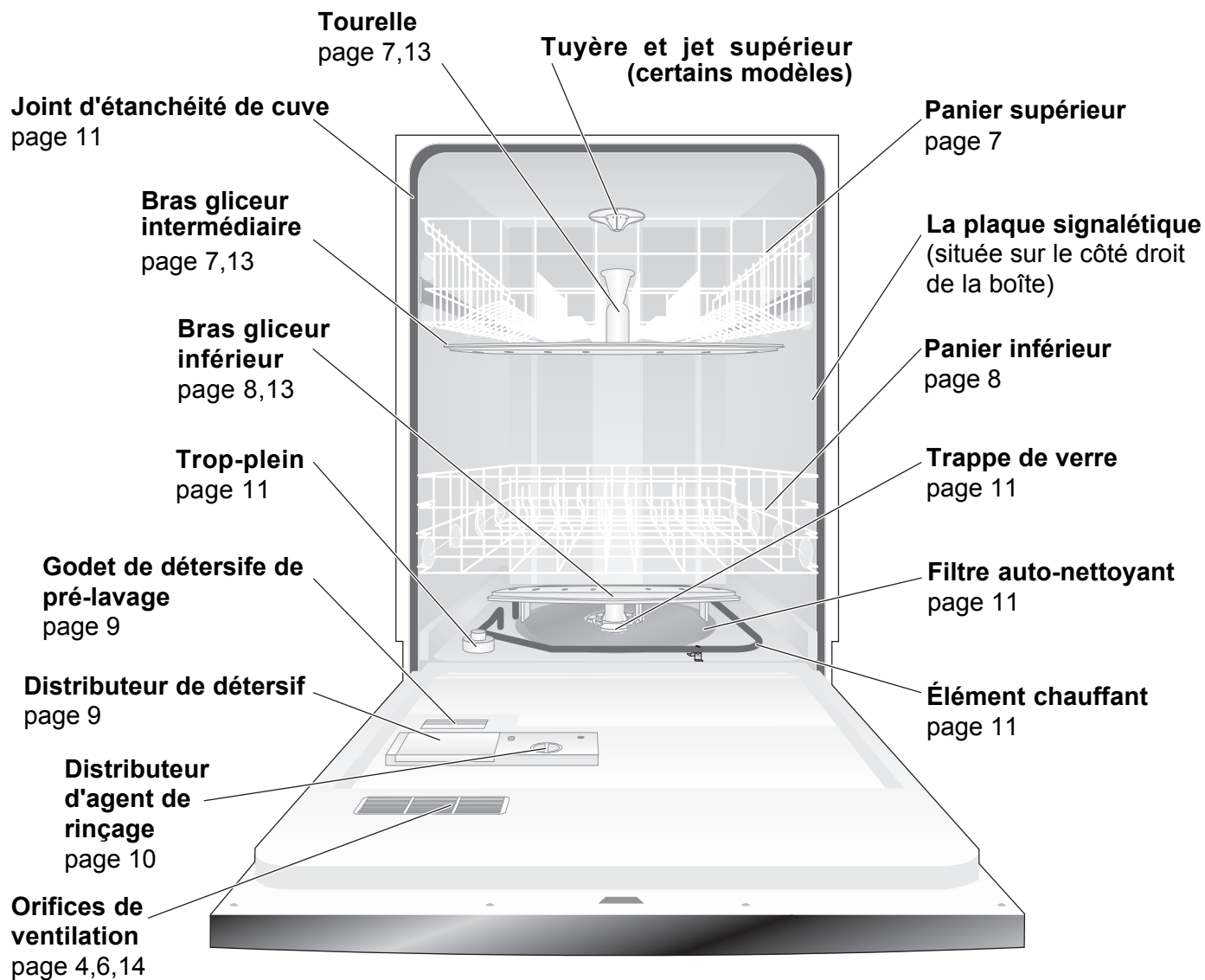



Fonctionnement de l'appareil

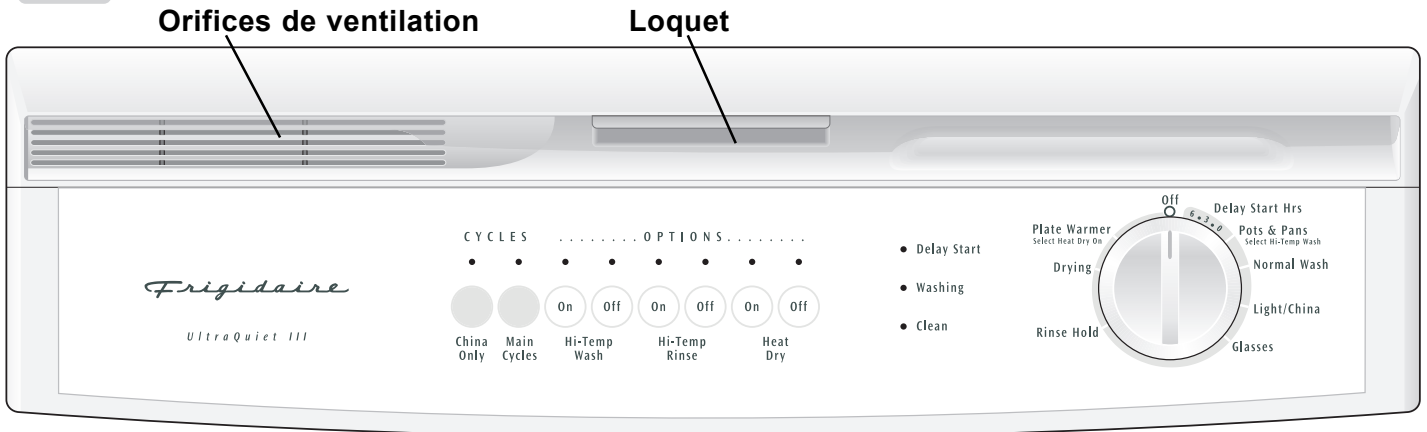

L'apparence peut être différente de celle de votre modèle.

Informations très importantes— Lisez avant de faire fonctionner votre lave-vaisselle!



Bruits normaux de fonctionnement

Ce lave-vaisselle ne génère pas le bruit des autres lave-vaisselle—IL EST PLUS SILENCIEUX!

Votre lave-vaisselle à système de lavage de précision utilise des moteurs à bon rendement énergétique pour laver et vidanger dans le cycle de votre choix. Chaque cycle possède une série de remplissages et de vidanges d'eau pour laver et rincer la vaisselle. Au début de chaque cycle, il est possible d'entendre ou non le moteur vidanger.

Le prochain bruit que vous entendrez est celui de l'eau entrant dans la cuve. Ensuite le bras inférieur fait tourner et circuler l'eau. Il s'ensuit une pause et un son légèrement différent alors que le bras supérieur fait gicler l'eau. Si vous prêtez l'oreille, vous entendrez le changement de son au fur et à mesure que l'action de lavage passe d'un bras à l'autre.

VEUILLEZ PRENDRE NOTE que si vous comparez ce lave-vaisselle aux modèles précédents, vous serez surpris de tout ce que vous n'entendrez pas!

Démarrage

1. Chargez le lave-vaisselle (voir Préparation et chargement de la vaisselle).
2. Ajoutez le détergent (voir Distributeurs et détergents).

3. Ajoutez le produit de rinçage, si nécessaire (voir Produits de rinçage).
4. Tournez le cadran dans le sens des aiguilles d'une montre pour sélectionner le cycle (voir Choix du cycle de lavage) ou le nombre d'heures pour un démarrage retardé.
5. Sélectionnez les OPTIONS (voir Options énergétiques) souhaitées. Le voyant sélectionné devient rouge.
6. Si l'on choisit Départ différé, voir sous «Départ différé».
7. Pour les directives de branchement du lave-vaisselle mobile, consultez la section "Branchement et débranchement du lave-vaisselle mobile/adaptable."
8. Faites couler le robinet d'eau chaude le plus proche du lave-vaisselle jusqu'à ce que l'eau soit chaude. Fermez le robinet.
9. Pour démarrer, fermez la porte à fond.

Démarrage retardé (Delay Start) (disponibles sur certains modèles)

Ce programme permet de démarrer le cycle POTS & PANS.

- Tournez le bouton pour sélectionner le nombre d'heures.
- Sélectionnez l'option HI-TEMP WASH ON et les autres OPTIONS désirées.
- Fermez la porte à fond. Le voyant DELAY START s'allume (disponibles sur certains modèles).

Réchauffe-plat (plate warmer) (disponibles sur certains modèles)

Pour chauffer la vaisselle et les plats avant de servir les aliments chauds.

- Chargez les plats et la vaisselle à chauffer.
- Tournez le sélecteur à PLATE WARMER.
- Sélectionnez l'option HEAT DRY ON.



Fonctionnement de l'appareil (suite)

Choix du cycle de lavage

Note: Les durées des cycles sont approximatives et varient selon les options sélectionnées. Pas tous les cycles sont disponibles sur tous les modèles.

Tableau des cycles					
Cycle	Description	Pour sélectionner le cycle	Eau (approx.)	Durée* (approx.)	Lavages/Rinçages
Casserolles (Pots & Pans)	Pour les casseroles et la vaisselle qui présentent des dépôts séchés ou incrustés.	<ul style="list-style-type: none"> • Enfoncez le bouton MAIN CYCLES. • Sélectionnez HI-TEMP WASH ON. • Sélectionnez les autres OPTIONS désirées. • Tournez le bouton des cycles jusqu'à POTS & PANS. 	27,3 litres	84 mn	2 lavages 4 rinçages
Lavage long (Heavy Wash)	Pour la vaisselle et les ustensiles très sales.	<ul style="list-style-type: none"> • Tournez le bouton des cycles jusqu'à POTS & PANS/HEAVY WASH. • Sélectionnez les OPTIONS désirées. 	27,3 litres	82 mn	2 lavages 4 rinçages
Lavage normal (Normal Wash)	Pour la vaisselle et les ustensiles moyennement sales.	<ul style="list-style-type: none"> • Enfoncez le bouton MAIN CYCLES. • Sélectionnez les OPTIONS désirées. • Tournez le bouton des cycles jusqu'à NORMAL WASH. 	22,7 litres	78 mn	2 lavages 3 rinçages
Léger (Light)	Pour la vaisselle et les ustensiles peu sales ou rincés au préalable.	<ul style="list-style-type: none"> • Enfoncez le bouton MAIN CYCLES. • Sélectionnez les OPTIONS désirées. • Tournez le bouton des cycles jusqu'à LIGHT/CHINA. 	18,2 litres	71 mn	1 lavage 3 rinçages
Porcelaine (China)	Utilisez ce réglage pour la vaisselle en porcelaine et en cristal.	<ul style="list-style-type: none"> • Enfoncez le bouton CHINA ONLY. • Sélectionnez l'option de séchage. • Tournez le bouton des cycles jusqu'à LIGHT/CHINA. <p>Remarque : Il n'est pas recommandé d'utiliser l'option de HI-TEMP WASH avec ce cycle.</p>	18,2 litres	71 mn	1 lavage 3 rinçages
Verres (Glasses)	Pour les verres et autres articles peu sales.	<ul style="list-style-type: none"> • Enfoncez le bouton MAIN CYCLES. • Sélectionnez les OPTIONS désirées. • Tournez le bouton des cycles jusqu'à GLASSES. 	13,6 litres	63 mn	1 lavage 2 rinçages
Rinçage d'attente (Rinse Hold)	Pour rincer la vaisselle qui sera lavée plus tard.	<ul style="list-style-type: none"> • N'UTILISEZ PAS de détergent. • Tournez le bouton des cycles jusqu'à RINSE HOLD. • Sélectionnez HEAT DRY OFF. 	4,5 litres	12 mn	1 rinçage

* Comprend le temps de séchage.

Options énergétiques

Lavage haute température (Hi-Temp Wash)

Lorsque l'option HI-TEMP WASH ON est sélectionnée, le lave-vaisselle porte la température de l'eau du lavage principal à environ 60°C (140°F). Le lavage se poursuit mais la minuterie ne se déclenche pas tant que l'eau n'a pas atteint la bonne température. Grâce à cette option, une eau plus chaude améliore l'action du détergent pour nettoyer la vaisselle très sale. L'option de HI-TEMP WASH ON peut être utilisée avec tout cycle sauf RINSE HOLD, et n'est pas recommandée avec le cycle CHINA.

Pour annuler cette option, sélectionnez HI-TEMP WASH OFF.

Rinçage à haute température (Hi-Temp Rinse)

Lorsque l'option HI-TEMP RINSE ON est sélectionnée, le lave-vaisselle porte la température de l'eau au cours du rinçage final à environ 60°C (140°F). Ceci réduit le temps de séchage et élimine les taches. L'option HI-TEMP RINSE ON peut être utilisée avec tous les cycles sauf RINSE HOLD.

Pour annuler cette option, sélectionnez HI-TEMP RINSE OFF.



Fonctionnement de l'appareil (suite)

Option séchage à chaud

L'option HEAT DRY ON permet un séchage plus rapide car l'élément chauffant fonctionne pendant la partie Séchage du cycle.

L'option de séchage à chaud HEAT DRY, combinée à un agent de rinçage, améliorera les performances de séchage de votre lave-vaisselle. La consommation d'énergie nécessaire à l'utilisation de l'option de séchage à chaud HEAT DRY coûte moins de quelques cents par cycle. Vous pouvez choisir de ne pas utiliser l'option de séchage à chaud HEAT DRY. Cependant, certains articles de votre vaisselle ne seront pas tout à fait secs à la fin du cycle.

Quelle que soit l'option sélectionnée, la vapeur d'eau s'échappe par les orifices de ventilation pendant les étapes de lavage et/ou de séchage du cycle. Sur certains modèles, l'évent est fermée pendant le lavage pour retenir l'humidité à l'intérieur de la cuve ainsi que le bruit et il est ensuite ouvert pendant le séchage.

L'option séchage peut être changée à tout moment au cours du cycle et affecte seulement la période séchage.

Fonctionnement des voyants (disponibles sur certains modèles)

Lorsque l'option DELAY START est sélectionnée, le voyant Démarrage retardé (Delay start) est allumé jusqu'à ce que le compte à rebours de la minuterie s'achève et que le cycle commence.

Le voyant lumineux WASHING s'allume au début du cycle et ne s'éteint qu'à la fin du lavage principal.

Le voyant CLEAN s'allume quand le cycle est terminé. Pour l'éteindre, tournez légèrement le bouton jusqu'à ce que le voyant s'éteigne.



Préparation et chargement de la vaisselle

Préparation de la vaisselle

Grattez et enlevez les gros morceaux de nourriture, les os, les noyaux de fruits, les cure-dents, etc. Le système de lavage avec filtrage permanent enlèvera les particules solides de nourritures. Les aliments brûlés doivent être grattés avant le chargement. Videz les verres et les tasses.

Les aliments comme la moutarde, la mayonnaise, le vinaigre, le jus de citron et les produits à base de tomate peuvent provoquer une décoloration de l'acier inoxydable et du plastique s'ils restent trop longtemps sur la vaisselle. A moins que le lave-vaisselle ne soit mis en marche tout de suite, il est préférable de rincer la vaisselle pour enlever les dépôts de ces aliments.

- Chargez les paniers de telle sorte que les ustensiles les plus gros n'empêchent pas le distributeur de détergent de s'ouvrir.
- Consultez les directives du fabricant avant de charger en machine de tels ustensiles.
- Si l'eau du lave-vaisselle est déversée dans un broyeur d'aliments, **s'assurer que le broyeur est entièrement vide avant de démarrer le lave-vaisselle.**

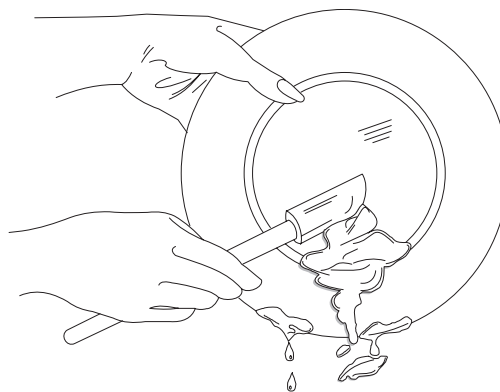



Préparation et chargement de la vaisselle (suite)

Chargement du panier supérieur

Les fonctions et l'apparence des paniers, y compris de celui des couverts, peuvent être différents de celles de votre modèle.

Important: ne pas recouvrir l'entonnoir lors du chargement.

Le panier supérieur est prévu pour les tasses, verres, petites assiettes, soucoupes, bols et articles en plastique.

Les articles en plastique et les verres risquent d'être endommagés s'ils sont placés dans le panier inférieur.

Les verres et les tasses doivent être placés face vers le bas pour un meilleur lavage et essorage.

Les couteaux et ustensiles à long manche peuvent être placés dans le panier supérieur.

Il peut y avoir de la casse si des articles fragiles se touchent pendant le fonctionnement du lave-vaisselle.

Assurez-vous que rien ne passe à travers le fond du panier. Cela bloquerait la rotation du bras de lavage central.

Certains modèles possèdent un panier à tasses rabattable ou un panier à tasses/support de verres à pieds. Ils peuvent servir à charger deux niveaux de tasses, de verres à jus de fruit ou d'autres articles de petite taille. Échelonnez les articles sur le niveau supérieur de manière à ce que l'eau puisse atteindre toutes les surfaces internes. Les replier pour charger des grands verres.

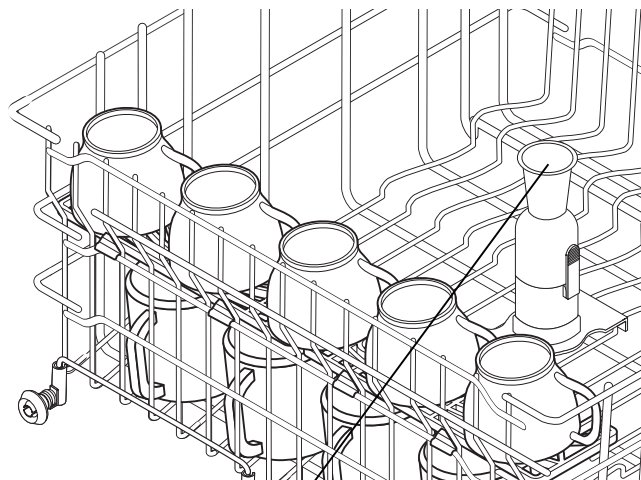

Ne pas recouvrir l'entonnoir

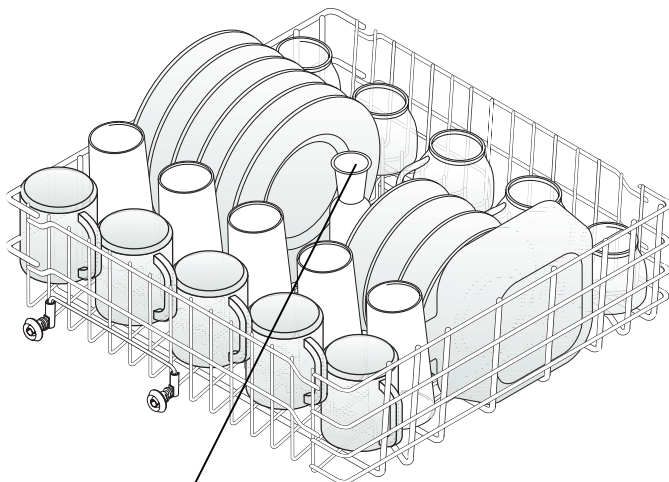

Ne pas recouvrir l'entonnoir

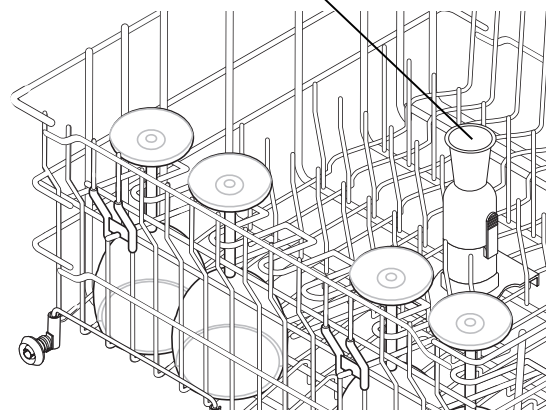



Préparation et chargement de la vaisselle (suite)

Chargement du panier inférieur

Les fonctions et l'apparence des paniers, y compris de celui des couverts, peuvent être différents de celles de votre modèle.

Assurez-vous que les grands ustensiles ne bloquent pas la rotation du bras de lavage.

Placez les assiettes et les plats de manière à ce qu'ils ne se touchent pas.

Placez les bols, les cocottes et les casseroles face sale vers le bas ou inclinés vers le centre du lave-vaisselle. L'essorage est de meilleure qualité lorsque ces articles sont légèrement inclinés.

Assurez-vous que les poignées des casseroles ne passent pas à travers le fond du panier car elles bloqueraient la rotation du bras de lavage.

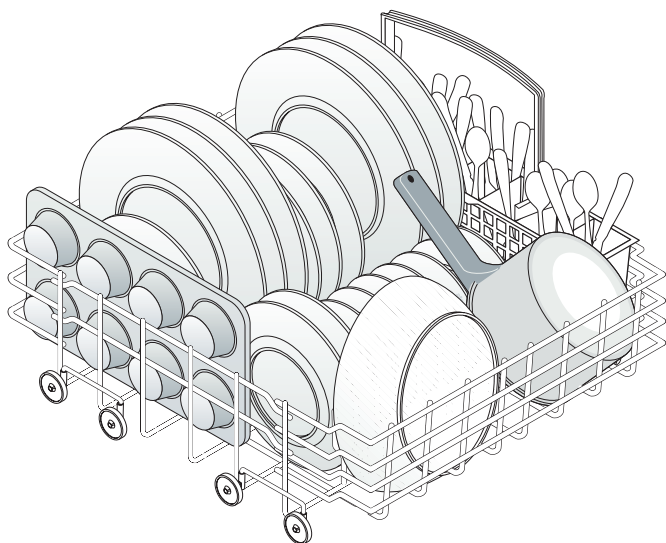

Chargement du panier à ustensiles

Mélangez cuillères, fourchettes et couteaux pour qu'ils ne s'accollent pas. Un mélange de ces ustensiles permet un meilleur nettoyage et essorage.

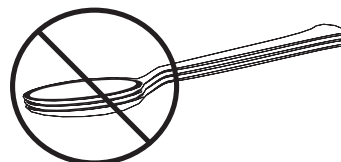

Pour votre sécurité, placez les couteaux affûtés et les fourchettes manche vers le haut.

Assurez-vous que rien ne passe à travers le fond du panier principal ou du panier à ustensiles, ce qui pourrait bloquer le bras de lavage.

Ne mélangez pas l'argenterie avec l'acier inoxydable afin d'éviter d'endommager la surface argentée.

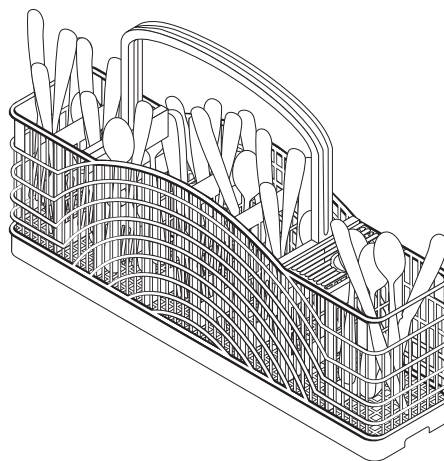

Ajout d'un article

Pour ajouter ou retirer un article après le début du cycle de lavage:

- Déverrouillez la porte et attendez quelques secondes jusqu'à ce que le lavage s'arrête avant d'ouvrir.
- Ajoutez l'article et attendez quelques secondes pour permettre à l'air froid de se répandre lentement à l'intérieur du lave-vaisselle.
- Fermez la porte à fond et poursuivez le cycle.



Distributeur et détergents

Remplissage du distributeur de détersif

Le distributeur de détersif est muni d'un godet fermable et d'un autre découvert. Le détersif dans le godet découvert tombe dans le lave-vaisselle dès que la porte se ferme. Le godet fermable s'ouvre automatiquement durant le lavage principal.

- Utiliser uniquement un détergent neuf pour lave-vaisselle automatique. D'autres types de détergent peuvent provoquer une formation de mousse excessive.
- Si l'on utilise les tablettes de détergent pour lave-vaisselle, il suffit de placer une tablette dans le godet principal de détergent et de fermer ce godet.
- Ajouter du détergent avant de commencer le cycle.
- Ranger le détergent dans un endroit frais et sec. Un détergent qui a pris l'humidité et qui s'est solidifié ne se dissout pas complètement.

⚠ ATTENTION

L'utilisation d'un détergent industriel peut endommager le serpentin et d'autres pièces du lave-vaisselle, entraînant ainsi des dommages à l'appareil et aux biens qui l'entourent. Utilisez uniquement des détergents à lave-vaisselle ménagers.

Quelle quantité de détergent utiliser

La quantité de détergent à utiliser dépend de la dureté de l'eau. La dureté de l'eau est mesurée en grains par gallon. Lorsque la quantité de détergent est insuffisante, les résultats de lavage peuvent être insatisfaisants, et l'eau dure peut laisser un film ou des taches sur la vaisselle. L'utilisation d'une trop grande quantité de détergent dans l'eau douce peut entraîner la formation d'un film permanent par suite d'attaque par le détergent. La compagnie des eaux, la compagnie d'adoucisseurs de votre région ou les services publics de la municipalité peuvent vous fournir la dureté de l'eau de votre secteur.

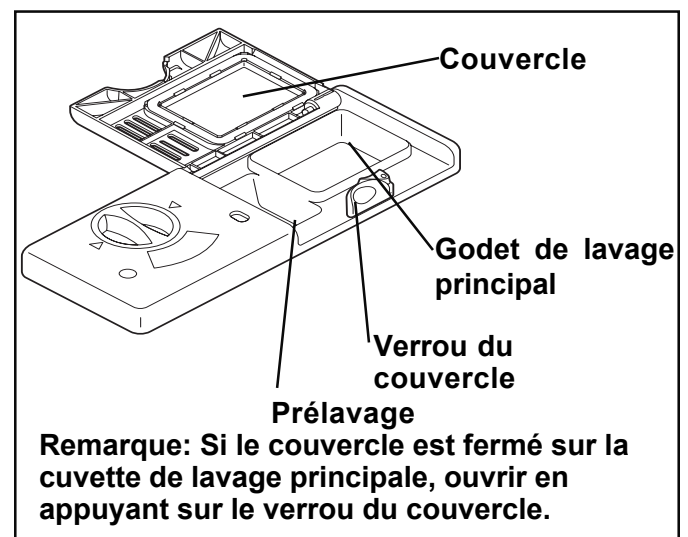

Guide d'utilisation de détergent

Cycle	Eau douce (0-3 grains)	Eau moyennement dure (4-8 grains)	Eau dure (9-12 grains)	Eau très dure* (plus de 12 grains)
Casseroles (Pots & Pans) Lavage long (Heavy Wash) Lavage normal (Normal Wash)	2 cuillerées à thé (chaque godet – rempli au 1/4)	5 cuillerées à thé (chaque godet – rempli jusqu'au repère au-dessus de «Regular»)	8 cuillerées à thé (chaque godet – entièrement rempli)	Chaque godet – entièrement rempli (adoucisseur d'eau recommandé)
Lavage léger (Light Wash) Porcelaine (China) Verres (Glasses)	2 cuillerées à thé (godet de lavage principal – rempli au 1/4)	5 cuillerées à thé (godet de lavage principal – rempli jusqu'au repère au-dessus de «Regular»)	8 cuillerées à thé (godet de lavage principal – entièrement rempli)	Godet de lavage principal – entièrement rempli (adoucisseur d'eau recommandé)
Rinçage d'attente (Rinse Hold)	Pas de détergent	Pas de détergent	Pas de détergent	Pas de détergent (adoucisseur d'eau recommandé)

***Remarque:** Dans le cas d'eau très dure, le détergent seul peut ne pas être suffisant. Il est recommandé d'ajouter un adoucisseur d'eau pour améliorer la qualité de l'eau et les performances de lavage. Essayer d'ajouter du détergent au commencement de la portion lavage principal du cycle. En règle générale, utiliser une cuillère à thé pour chaque grain au-dessus de 12. Déverrouiller la porte, ouvrir lentement et ajouter du détergent au fond de la cuve. Fermer la porte pour la verrouiller et le lave-vaisselle continuera le cycle.



Distributeur et détergents (suite)

Agent de rinçage

Les agents de rinçage améliorent grandement le séchage et réduisent les taches d'eau et les pellicules. L'eau glisse sur la vaisselle au lieu de former des gouttelettes d'eau qui y adhèrent et laissent des taches.

Un distributeur situé près du godet de détersif libère automatiquement une quantité mesurée d'agent de rinçage lors du dernier rinçage. Si vous avez des problèmes de taches et de mauvais séchage, augmentez la quantité d'agent de rinçage en tournant le sélecteur à un chiffre supérieur. Le sélecteur est situé sous le bouchon du distributeur. L'indicateur est de couleur foncée lorsque le distributeur est plein et s'éclaircit lorsqu'un nouveau remplissage est requis.

Pour ajouter l'agent de rinçage liquide, tournez le bouchon du distributeur de 1/4" de tour dans le sens contraire des aiguilles d'une montre et soulevez-le. Versez l'agent de rinçage jusqu'à ce que le liquide atteigne le repère de remplissage. Revissez le bouchon.

Ne remplissez pas outre mesure car ceci risque de provoquer un excès de mousse. Essuyez tout renversement avec un chiffon humide.

Le distributeur peut contenir de l'agent de rinçage pour 35 à 140 lavages en fonction du réglage.



Facteurs affectant le rendement

Pression d'eau

La canalisation d'alimentation d'eau chaude au lave-vaisselle doit fournir une pression d'eau entre 20 et 120 psi.

La pression d'eau peut être basse lorsqu'une machine à laver ou les douches fonctionnent. Attendez une réduction de l'utilisation d'eau avant de démarrer le lave-vaisselle.

Température de l'eau

L'eau chaude est nécessaire pour de meilleurs résultats de lavage et de séchage. Pour donner des résultats satisfaisants, l'eau arrivant dans le lave-vaisselle doit avoir une température d'au moins 120°F (49°C).

Pour vérifier la température de l'eau arrivant dans le lave-vaisselle:

- Tournez le robinet d'eau chaude le plus proche du lave-vaisselle pendant quelques minutes pour dégager l'eau fraîche des tuyaux.
- Tenez un thermomètre de bonbons ou à viande sous l'eau pour vérifier la température.
- Si la température est au-dessous de 120°F (49°C), demandez à une personne qualifiée d'augmenter le réglage du thermostat.

Important: Avant de démarrer un cycle de lavage, faites couler l'eau chaude pour dégager l'eau fraîche du tuyau d'arrivée d'eau.

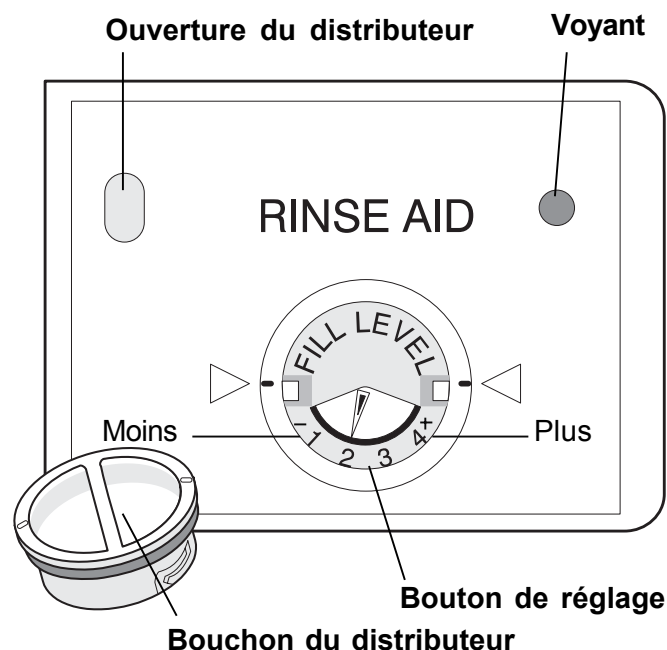

L'option de séchage à chaud HEAT DRY, combinée à un agent de rinçage, améliorera les performances de séchage de votre lave-vaisselle. La consommation d'énergie nécessaire à l'utilisation de l'option de séchage à chaud HEAT DRY coûte moins de quelques cents par cycle. Vous pouvez choisir de ne pas utiliser l'option de séchage à chaud HEAT DRY. Cependant, certains articles de votre vaisselle ne seront pas tout à fait secs à la fin du cycle.



Entretien et nettoyage

⚠ AVERTISSEMENT



Risques de brûlure

Laissez refroidir l'élément chauffant avant de nettoyer l'intérieur.

Dans le cas contraire il pourrait en résulter des brûlures.

Extérieur—Lave de temps en temps à l'aide d'un détergent doux et de l'eau. Rincer et sécher.

Modèles à porte en acier inoxydable

—Nettoyez l'extérieur de la porte avec une éponge ou une lavette et une solution d'eau savonneuse, tiède. Rincez ensuite avec de l'eau propre et essuyez avec un chiffon sec.

N'utilisez pas de produits de nettoyage abrasifs.

Intérieur—L'intérieur du lave-vaisselle est auto-nettoyant en usage normal. Au besoin, nettoyez le pourtour du joint d'étanchéité de la cuve avec un chiffon humide.

Le filtre est auto-nettoyant. Une trappe de verre située au centre du filtre est conçue pour recueillir les bris de verre, les pailles, les os et les noyaux. Pour retirer les articles de la trappe, saisissez la poignée, soulevez, videz et replacez.

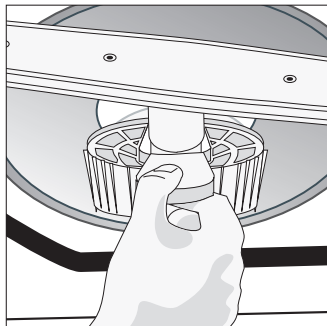

Remarque: L'eau dure peut causer une accumulation de calcaire à l'intérieur du lave-vaisselle. Pour instructions de nettoyage, voir la section « Pour enlever les taches et pellicules ».

Trop-plein—empêche le lave-vaisselle de trop se remplir. Il est situé dans le coin avant gauche de la cuve.

- Nettoyez occasionnellement avec un nettoyant domestique contenant du vinaigre ou un javelisant pour dissoudre toute accumulation.
- Le trop-plein doit pouvoir se soulever facilement d'un pouce. S'il ne fonctionne pas facilement, soulevez-le et nettoyez le dessous.

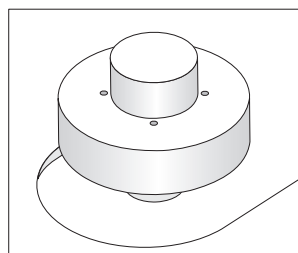

Entretien du tuyau de ventilation de vidange

Si un tuyau de ventilation de vidange est installé pour votre lave-vaisselle encastré, assurez-vous qu'il est propre de manière à ce que le lave-vaisselle puisse vidanger correctement. Un tuyau de ventilation de vidange est monté habituellement sur le dessus de comptoir et peut être inspecté en enlevant le bouchon. Ceci ne fait pas partie de votre lave-vaisselle et n'est pas couvert par la garantie.

⚠ ATTENTION

Risques de dommage matériel

Des températures de gel peuvent provoquer des fuites de conduites d'eau. Assurez-vous que toutes les conduites d'eau au lave-vaisselle et ses canalisations intérieures sont protégées.

Dans le cas contraire, il pourrait résulter des dommages matériels.

Protection hivernale

Un lave-vaisselle laissé à un endroit non chauffé doit être protégé du gel. Demandez à une personne qualifiée de faire ce qui suit:

De débrancher les services d'alimentation:

1. Fermez le courant électrique au lave-vaisselle à la source d'alimentation en retirant les fusibles ou fermant le disjoncteur de circuit.
2. Fermez l'alimentation d'eau.
3. Placez un récipient sous le robinet d'arrivée d'eau. Débranchez la canalisation d'eau du robinet d'arrivée d'eau et vidangez dans le récipient.
4. Déconnectez le tuyau de vidange de la pompe et vidangez l'eau dans le récipient.

Remarque: Voir instructions d'installation pour de plus amples informations.

Pour rétablir le service:

1. Rebranchez l'eau, le tuyau de vidange et le courant électrique.
2. Ouvrez l'eau et le courant électrique.
3. Remplir les deux distributeurs de détergent et faire fonctionner le lave-vaisselle en cycle NORMAL.
4. Vérifiez les connexions pour assurer qu'elles sont dénuées de fuite.

Remarque: Voir instructions d'installation pour de plus amples informations.



Branchement et débranchement du lave-vaisselle mobile/adaptable

Le lave-vaisselle mobile/adaptable doit être raccordé à un robinet et branché à une prise électrique à chaque utilisation. Suivre les directives données ci-dessous pour brancher correctement le lave-vaisselle.

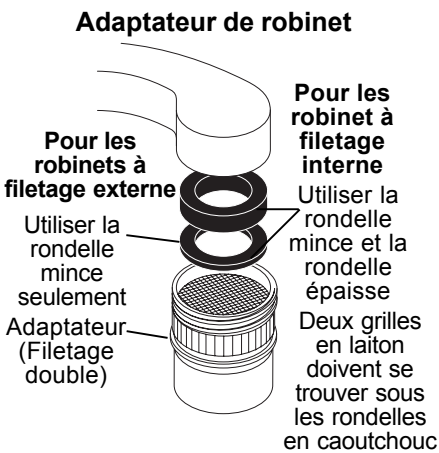

IMPORTANT: S'assurer que la porte est enclenchée à fond avant de déplacer le lave-vaisselle.

Le cordon d'alimentation, le raccord de robinet et les tuyaux se trouvent dans un espace de rangement situé à l'arrière du lave-vaisselle. Il est nécessaire d'installer un adaptateur spécial sur le robinet avant de brancher le lave-vaisselle.

1. Sortir l'adaptateur du sac de documentation joint à l'appareil.
2. Dévisser l'aération du robinet.
3. Vérifier si le filetage du robinet se trouve sur l'intérieur ou sur l'extérieur du bec.
 - Si le filetage est interne, utiliser les deux rondelles en caoutchouc. (L'une est mince, l'autre est épaisse)
 - Si le filetage est externe, utiliser uniquement la rondelle mince.
 - Si le robinet n'a aucun filetage, on peut se procurer un ensemble adaptateur avec directives de branchement à un robinet sans filetage dans la plupart des quincailleries.
4. Assembler le bec du robinet comme montré sur la figure. S'assurer que les deux grilles en laiton se trouvent sous les rondelles en caoutchouc.

Branchement du lave-vaisselle mobile/adaptable

1. Ouvrir le robinet et laisser couler l'eau jusqu'à ce qu'elle soit chaude. Fermer le robinet.
2. Sortir les tuyaux de l'espace de rangement.
3. Abaisser la bague du raccord et glisser le raccord de robinet sur l'adaptateur de robinet (Figure).
4. Lorsque le raccord s'enclenche, relâcher la bague.
5. Ouvrir lentement le robinet d'eau chaude à fond.
6. Brancher le cordon d'alimentation dans une prise de terre.

Utilisation de l'eau pendant que le lave-vaisselle fonctionne

Il est possible d'utiliser l'eau du robinet pendant que le lave-vaisselle est branché. Cependant, évitez de tirer de l'eau pendant le remplissage ou la vidange du lave-vaisselle.

1. Presser le bouton rouge sur le raccord pour obtenir la quantité d'eau souhaitée. Le robinet est réglé sur eau chaude; tourner le robinet pour avoir de l'eau froide.
2. Vérifier que le robinet est de nouveau complètement tourné en position eau chaude pour terminer le cycle de la machine.

Débranchement du lave-vaisselle mobile/adaptable

1. Une fois le cycle terminé, fermer l'eau chaude.
2. Pousser le bouton rouge du raccord pour purger la pression d'eau en prenant garde de ne pas libérer le raccord.
3. Abaisser la bague pour dégager le raccord.
4. Vider l'eau du raccord, puis remettre celui-ci dans l'espace de rangement.
5. Débrancher le cordon d'alimentation et le remettre dans l'espace de rangement.

IMPORTANT: Le boyau de la douchette à légumes de l'évier peut se rompre sous l'effet de la pression constante de l'eau. Si la douchette à légumes est installée sur la même conduite d'eau que le lave-vaisselle, il est conseillé de débrancher le boyau de la douchette et de boucher l'ouverture.

Branchement électrique du lave-vaisselle mobile/adaptable

Une alimentation électrique de 120 volts AC, 60 Hz, 15 A est requise. Par mesure de sécurité, le lave-vaisselle doit être à la terre. En cas de dérangement ou de panne, la mise à la terre réduit les risques d'électrocution. Le lave-vaisselle est pourvu d'un cordon d'alimentation avec une fiche à trois broches de mise à la terre. Cette fiche doit être branchée dans une prise correspondante à trois trous mise à la terre et installée conformément au code national d'électricité et à tous les codes et normes locaux.

Prise murale mise à la terre

Il ne faut en aucun cas couper, retirer ou contourner la broche de terre de cette fiche.

Transformation en un modèle encastrable

Votre lave-vaisselle portable peut être transformé en un modèle encastrable (sous une table de travail). Le matériel de transformation N°154241302 est nécessaire et disponible chez votre fournisseur ou distributeur local. Les instructions sont incluses avec le matériel.

Branchement de l'adaptateur de robinet du lave-vaisselle mobile

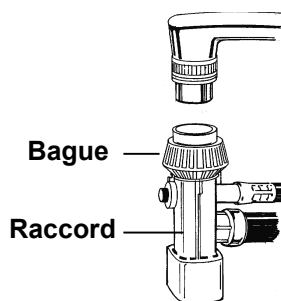

AVERTISSEMENT

Ne pas utiliser de fiche adaptatrice ni de cordon de rallonge et ne pas retirer la broche de terre du cordon d'alimentation électrique.

Toute dérogation à cette consigne pourrait entraîner des blessures graves, un incendie ou la mort.

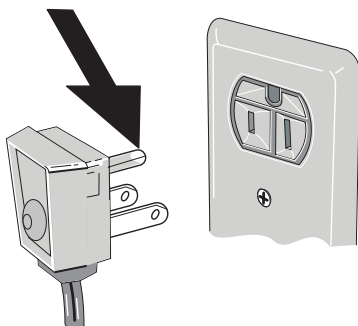

Cordon d'alimentation muni d'une fiche à trois broches et mise à la terre.



Solutions aux problèmes usuels

Avant de faire appel à un technicien, consulter la liste qui suit. Cela peut épargner temps et argent. Cette liste porte sur des troubles communs qui ne sont pas causés par un défaut de fabrication ni par un matériau défectueux.

Taches résiduelles d'aliments sur la vaisselle

- Sélectionnez un autre cycle pour un lavage plus long.
- Vérifiez la section chargement des paniers pour un chargement approprié—Évitez d'emboîter les articles.
- Il est possible que la pression d'eau de la résidence soit trop basse, elle doit être de 20 à 120 livres par pouce carré (psi).
- Vérifiez la température de l'eau. Elle doit être d'un minimum de 120°F (49°C). (Voir Facteurs affectant la performance.)
- Sélectionner l'option HI-TEMP WASH.
- Vérifiez la dureté de l'eau. Pour l'eau très dure, il peut s'avérer nécessaire d'installer un adoucisseur d'eau. (Voir Tableau de détersifs.)
- Utilisez du détersif frais, en bon état.
- Assurez-vous que l'entonnoir du panier supérieur n'est pas obstrué.
- Assurez-vous qu'aucun article ne bloque les bras gicleurs, les empêchant de tourner.

Vaisselle mal séchée

- Sélectionnez l'option séchage à chaud.
- Assurez-vous que le distributeur d'agent de rinçage est rempli.
- Augmentez la quantité d'agent de rinçage. (Voir Agent de rinçage.)
- Vérifiez la température de l'eau. Assurez-vous qu'elle est à un minimum de 120°F (49°C).
- Vérifiez si le chargement est approprié et évitez d'emboîter les articles.
- Il peut s'avérer nécessaire de sécher les articles en plastique à la main.
- Les tasses munies d'un fond concave retiennent l'eau.

Verrerie/coutellerie tachée ou revêtue de pellicule

- Vérifiez la dureté de l'eau. Pour l'eau très dure, il peut s'avérer nécessaire d'installer un adoucisseur d'eau. (Voir Tableau de détersifs.)
- Il est possible que la température de l'eau soit basse. Évitez les températures trop basses ou trop élevées. (Voir Facteurs affectant la performance.)
- Évitez de surcharger et de charger d'une manière inappropriée. (Voir préparation et chargement de vaisselle.)
- Utilisez du détersif frais, en bon état. Le vieux détersif est inefficace.
- Assurez-vous que le distributeur d'agent de rinçage est rempli.
- Assurez-vous que la quantité de détersif adéquate au cycle sélectionné est utilisée. Vérifiez également le niveau de phosphate. (Voir Distributeur de détersif.)
- Il est possible que la pression d'eau de la résidence soit trop basse, elle doit être de 20 à 120 livres par pouce carré (psi).

Vaisselle ébréchée

- Chargez avec précaution et ne surchargez pas. (Voir préparation et chargement de vaisselle.)
- Placez les articles délicats dans le panier supérieur.
- Placez les verres sécuritairement contre les tiges et non par-dessus.
- Chargez les articles de manière à ce qu'ils soient solidement fixés et ne se déplacent pas au moment de pousser et de tirer les paniers. Poussez et tirez lentement les paniers.
- Veillez à ce que les grands verres et verres à pied ne touchent pas le haut de la cuve lorsque le panier est poussé à l'intérieur.
- La fine porcelaine et le cristal doivent être lavés à la main.



Solutions aux problèmes usuels (suite)

Vaisselle tachée ou décolorée

- Le thé et le café peuvent tacher les tasses. Enlevez les taches à la main avec une solution d'une 1/2 tasse de javelisant (120 ml) et d'une pinte d'eau tiède. Rincez à fond.
- Les dépôts de fer dans l'eau peuvent former une pellicule jaune ou brune. Un filtre spécial installé dans la conduite d'alimentation d'eau corrigera la situation. (Voir Enlever les taches et pellicule.)
- Les ustensiles en aluminium peuvent laisser des traces grises/noires lorsqu'ils se frottent contre les autres articles. Chargez correctement.
- Les aliments à haute teneur en acide peuvent décolorer l'acier inoxydable et les plastiques s'ils ne sont pas nettoyés pour une longue période de temps. Utilisez le cycle rinçage/mise en attente ou rincez à la main si vous ne démarrez pas immédiatement le lave-vaisselle.
- Le mélange d'ustensiles en acier inoxydable et en argent dans le panier à coutellerie peut occasionner des piqûres sur les lames en acier inoxydable. Évitez d'entremêler l'argent et l'acier inoxydable.

Rainures

- L'utilisation de trop de détersif dans l'eau douce ou adoucie forme une pellicule impossible à enlever.
- Ajustez la quantité de détersif en fonction de la dureté de l'eau. (Consultez le tableau des détersifs.)
- Abaissez la température de l'eau.
- Sélectionnez l'option séchage à froid.

Détersif demeuré dans les godets

- Il est possible que le détersif soit vieux. Jetez-le et utilisez du détersif frais, en bon état.
- Assurez-vous que le giclement de l'eau peut atteindre le distributeur.
- Assurez-vous que le cycle est bien complété.
- Assurez-vous qu'aucun article n'entrave l'ouverture du distributeur de détersif.

Le lave-vaisselle fuit

- Utilisez seulement du détersif frais, en bon état conçu pour lave-vaisselle automatique. Mesurez le détersif attentivement. Essayez une marque différente.
- Tout agent de rinçage renversé peut causer de la mousse et entraîner un débordement. Essuyez tout renversement avec un chiffon humide.
- Vérifiez que le lave-vaisselle est à niveau. (Voir Instructions d'installation.)

Bruits normaux que vous entendrez

- Les bruits normaux comprennent le remplissage d'eau, la circulation de l'eau et les bruits du moteur.
- Il y a un changement de son caractéristique lorsque l'action de lavage passe du bras gicleur inférieur au bras gicleur intermédiaire. Ceci est normal puisque chaque bras gicleur a son propre son.
- Il est normal que le lave-vaisselle fasse une pause (aucun son) lorsque l'action de lavage passe du bras gicleur inférieur au bras intermédiaire.

Eau au fond de la cuve

- Il est anormal qu'il reste de l'eau au fond de la cuve à la fin du cycle. Si l'eau reste au fond de la cuve, le lave-vaisselle ne vidange pas correctement. (Voir le lave-vaisselle ne vidange pas correctement.)

Vapeur aux orifices de ventilation

- De la vapeur d'eau s'échappe par les orifices de ventilation pendant les étapes de lavage et/ou de séchage du cycle. Ceci est normal.

Le lave-vaisselle ne fonctionne pas

- Vérifiez si le disjoncteur s'est déclenché ou si le fusible a sauté.
- Assurez-vous que l'alimentation en eau est ouverte.
- Vérifiez si le cycle est réglé correctement. (Voir Instructions de fonctionnement.)
- Est-ce que le lave-vaisselle est réglé à l'option mise en marche différée?
- Assurez-vous que la porte est bien fermée et verrouillée.



Solutions aux problèmes usuels (suite)

Le lave-vaisselle ne vidange pas correctement

- Si l'appareil est branché à un broyeur à déchets, assurez-vous qu'il est vide.
- Vérifiez si le raccord amovible a été enlevé à l'intérieur du tuyau d'arrivée du broyeur de déchets.
- Vérifiez si le tuyau de vidange est plié.
- Assurez-vous que le cycle est terminé, et non pas en période de pause.

Le cycle dure trop longtemps

- Est-ce que le cycle est en chauffage d'eau différé?
- Est-ce que l'option démarrage différé a été sélectionnée?
- L'option de désinfection a-t-elle été sélectionnée ?

Le lave-vaisselle ne se remplit pas d'eau

- Est-ce que l'alimentation en eau est ouverte?
- Vérifier le disjoncteur résidentiel ou la boîte à fusibles.
- S'assurer que le tuyau d'admission n'est pas plié.
- Est-ce que le trop-plein se déplace librement de haut en bas? (Voir section trop-plein.)

Le lave-vaisselle dégage une odeur

- La vaisselle sale laissée trop longtemps dans le lave-vaisselle peut générer une odeur. Utilisez le cycle Rinçage/Mise en attente.
- Une odeur de "neuf" se dégagera une fois le lave-vaisselle installé. Ceci est normal.
- Vérifiez si l'unité vidange correctement. (Voir le lave-vaisselle ne vidange pas correctement.)

Taches à l'intérieur de la cuve

- Le lavage d'une grande quantité de vaisselle comprenant des résidus de sauce tomate peut donner une apparence rose/orange. Ceci n'affectera pas la performance et s'estompera graduellement avec le temps. Le pré-rinçage et l'utilisation du cycle Rinçage/Mise en attente réduira la formation de taches. L'utilisation de l'option HEAT DRY OFF diminuera la formation de taches.

Enlever les taches et pellicule

L'eau dure peut causer un dépôt de calcaire à l'intérieur du lave-vaisselle. La vaisselle et les verres peuvent également avoir des taches et pellicule pour plusieurs raisons. (Voir la section Verrerie/coutellerie tachée ou revêtue de pellicule.) Pour enlever le dépôt de calcaire, les taches et la pellicule, nettoyez en suivant les étapes ci-dessous:

1. Chargez la vaisselle et les verres propres comme d'habitude. Ne mettez aucun ustensile de métal ou d'argenterie.
2. N'ajoutez pas de détersif.
3. Sélectionnez l'option POTS & PANS/HEAVY WASH. Fermez et verrouillez la porte.
4. Laissez le lave-vaisselle fonctionner pendant 25 minutes pour arriver au cycle de lavage principal.
5. Déverrouillez la porte, ouvrez-la et versez 2 tasses de vinaigre blanc au fond du lave-vaisselle.
6. Fermez la porte et laissez le cycle se terminer.

Remarque: Si ces conditions ne s'améliorent pas, il faut considérer un adoucisseur d'eau résidentiel.

Pour personnaliser votre lave-vaisselle afin qu'il corresponde à vos éléments de cuisine :

- Il vous faut un kit d'habillage.
- Consulter l'étape 10 des instructions d'installation accompagnant votre lave-vaisselle pour de plus amples informations.

Informations sur la garantie des gros électroménagers

Votre appareil est couvert par une garantie limitée d'un an. Pendant un an à partir de la date d'achat originale, Electrolux assumera les coûts des réparations ou du remplacement des pièces de cet appareil qui présente un défaut de fabrication ou de matériau, si cet appareil est installé, utilisé et entretenu selon les instructions fournies avec celui-ci.

Exclusions

Cette garantie ne couvre pas ce qui suit :

1. Les produits dont le numéro de série original a été enlevé, modifié ou qui n'est pas facilement déterminable.
2. Les produits qui ont été transférés de leur propriétaire initial à une autre partie ou qui ne sont plus aux États-Unis ou au Canada.
3. La rouille à l'intérieur ou à l'extérieur de l'appareil.
4. Les produits vendus « tels quels » ne sont pas couverts par cette garantie.
5. Les aliments perdus en raison de pannes du réfrigérateur ou du congélateur.
6. Les produits utilisés dans les établissements commerciaux.
7. Les appels de service qui ne concernent pas un mal fonctionnement, un défaut de fabrication ou un vice de matériau ou pour les appareils qui ne font pas l'objet d'un usage domestique ou qui ne sont pas utilisés conformément aux instructions fournies.
8. Les appels de service pour vérifier l'installation de votre appareil ou pour obtenir des instructions sur la façon d'utiliser votre appareil.
9. Les frais qui rendent l'appareil accessible pour une réparation, par exemple enlever des garnitures, les armoires, les étagères, etc. qui ne faisaient pas partie de l'appareil lorsqu'il a quitté l'usine.
10. Les appels de service au sujet de la réparation ou du remplacement des ampoules, des filtres à air, des filtres à eau, d'autre matériel ou des boutons, poignées ou autres pièces esthétiques.
11. Les frais supplémentaires, y compris, sans s'y limiter, les appels de service après les heures normales de bureau, le week-end ou les jours fériés, les droits et péages, les frais de voyage ou les frais de déplacement pour les appels de service dans des endroits isolés, notamment l'État de l'Alaska.
12. Les dommages causés au fini de l'appareil ou à la maison pendant l'installation, y compris, sans s'y limiter, aux planchers, aux armoires, aux murs, etc.
13. Les dommages causés par : des réparations faites par des techniciens non autorisés; l'utilisation de pièces autres que les pièces Electrolux d'origine qui n'ont pas été obtenues par l'entremise d'un réparateur autorisé; ou les causes étrangères comme l'abus, l'alimentation électrique inadéquate ou les cas de force majeure.

AVIS DE NON-RESPONSABILITÉ SUR LES GARANTIES IMPLICITES; LIMITATIONS DES RECOURS

L'UNIQUE RECOURS DU CLIENT EN VERTU DE CETTE GARANTIE LIMITÉE EST LA RÉPARATION OU LE REMPLACEMENT DU PRODUIT COMME DÉCRIT PRÉCÉDEMMENT. LES DEMANDES BASÉES SUR DES GARANTIES IMPLICITES, Y COMPRIS LES GARANTIES IMPLICITES DE QUALITÉ MARCHANDE ET D'ADAPTATION À UN USAGE PARTICULIER SONT LIMITÉES À AU MOINS UN AN OU À LA PÉRIODE LA PLUS COURTE PERMISE PAR LA LOI. ELECTROLUX NE SERA PAS TENUE RESPONSABLE DES DOMMAGES DIRECTS OU INDIRECTS NI DES DOMMAGES MATÉRIELS ET DES DÉPENSES IMPRÉVUES RÉSULTANT D'UNE VIOLATION DE CETTE GARANTIE ÉCRITE OU DE TOUTE AUTRE GARANTIE IMPLICITE. CERTAINS ÉTATS ET CERTAINES PROVINCES NE PERMETTENT PAS DE RESTRICTION OU D'EXEMPTION SUR LES DOMMAGES DIRECTS OU INDIRECTS OU DE RESTRICTIONS SUR LES GARANTIES IMPLICITES. DANS CE CAS, CES RESTRICTIONS OU EXEMPTIONS POURRAIENT NE PAS ÊTRE APPLICABLES. CETTE GARANTIE ÉCRITE VOUS PROCURE DES DROITS LÉGAUX SPÉCIFIQUES. IL SE PEUT QUE VOUS AYEZ D'AUTRES DROITS QUI VARIENT SELON L'ÉTAT OU LA PROVINCE.

Si vous avez besoin d'une réparation

Conservez votre reçu, votre bon de livraison ou une autre preuve valide de paiement pour établir la période de la garantie dans le cas où vous devriez faire appel aux services d'un technicien autorisé. Si une réparation doit être effectuée, veuillez obtenir et conserver tous les reçus.

Le service auquel vous avez recours en vertu de cette garantie doit être obtenu en communiquant avec Electrolux à l'adresse ou aux numéros de téléphone indiqués ci-dessous.

Cette garantie n'est valide qu'aux États-Unis et au Canada. Aux États-Unis, votre appareil est garanti par Electrolux Major Appliances North America, une division de Electrolux Home Products, Inc. Au Canada, votre appareil est garanti par Electrolux Canada Corp. Personne n'est autorisé à modifier ou à ajouter aux obligations contenues dans cette garantie. Les obligations de cette garantie concernant la réparation et les pièces doivent être remplies par Electrolux ou par une compagnie de réparation autorisée. Les caractéristiques et spécifications décrites ou illustrées peuvent être modifiées sans préavis.

ÉTATS-UNIS
1.800.944.9044

Electrolux Major Appliances
North America
P.O. Box 212378
Augusta, GA 30907



Canada

1.800.668.4606

Electrolux Canada Corp.
5855 Terry Fox Way
Mississauga, Ontario, Canada
L5V 3E4