

This information is intended for Qualified Technicians Only.

Table Of Contents

Washer Diagnostic Mode.....	2
Washer Error Codes.....	3
Washer Troubleshooting Tests.....	4
Washer Error Display.....	5
Dryer Diagnostic Mode.....	6
Dryer Error Codes.....	7
Dryer Error Display.....	8
Wiring Diagram - Electric.....	27
Wiring Diagram - Gas.....	28

Safety items throughout this manual are labeled with a **WARNING** or **CAUTION** based on the risk type as described below:



WARNING

WARNING indicates a potentially hazardous situation which, if not avoided, could result in death or serious injury.



CAUTION

CAUTION indicates a potentially hazardous situation which, if not avoided, may result in minor or moderate injury.

WARNING

The information within this manual is intended for Qualified Service Technicians Only.

- DO NOT reach into the appliance while the tub or drum is spinning.
- Disconnect power before servicing machine.
- Certain internal parts are intentionally not grounded and may present a risk of electric shock only during servicing.

WARNING

FIRE HAZARD

A clothes dryer produces combustible lint. The cabinet interior of the dryer, lint filter housing, and exhaust duct should be cleaned approximately every 18 months by a qualified servicer. An excessive amount of lint build-up in these areas could result in inefficient drying and possible FIRE. See the Care and Cleaning section of the Use & Care instructions.

CAUTION

Unless otherwise directed, disconnect electrical current before servicing.

Laundry Center User Interface

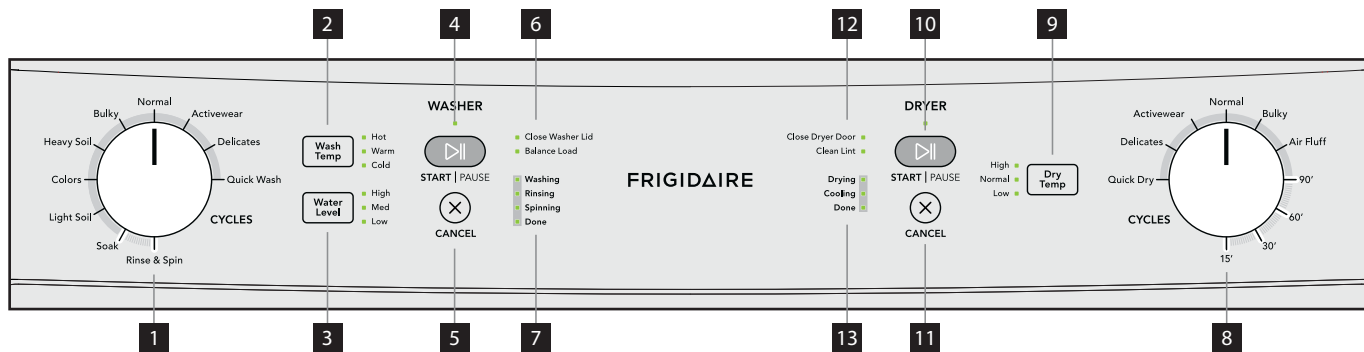

Washer

- | | |
|---------------------------------|-------------------------------------|
| 1 Wash Cycle Selector | 5 Wash Cycle Cancel |
| 2 Wash Cycle Temperature | 6 Wash Cycle Advisory Lights |
| 3 Wash Cycle Water Level | 7 Wash Cycle Status |
| 4 Wash Cycle START PAUSE | |

Dryer

- | | |
|---------------------------------|-------------------------------------|
| 8 Dry Cycle Selector | 11 Dry Cycle Cancel |
| 9 Dry Cycle Temperature | 12 Dry Cycle Advisory Lights |
| 10 Dry Cycle START PAUSE | 13 Dry Cycle Status |

Washer Diagnostic Mode

Entering Washer Diagnostic Mode:

1. Power OFF the unit by either turning the washer cycle selector knob to **CYCLES** position (5 o'clock position) or unplugging the unit.
2. Power back ON the unit by either rotating the washer cycle selector knob or plugging in the unit.
3. Within 10 seconds of powering up, rotate the knob to the **Rinse & Spin** cycle position.
4. Press and hold **Wash Temp** and **CANCEL** buttons simultaneously until a beep is heard and LED lights start to blink one by one.

Exiting Diagnostic Mode:

To exit Diagnostic Mode and return to normal function, either press and hold the **Wash Temp** and **CANCEL** buttons simultaneously until the LED lights stop blinking or unplug the unit for a 10 full seconds before plugging the unit back in.

NOTE

The unit will automatically exit Diagnostic Mode and return to normal functionality if left unattended in diagnostic Mode for more than 15 minutes.

2 WASHER DIAGNOSTIC MODE

Washer Diagnostic Mode Tests

All tests should be performed with an empty tub. Any items left in the tub will cause a serious out-of-balance situation and potential damage to the washer as it reaches higher spin speeds.

DIAGNOSTIC ID	PROGRAM	TEST/ACTIVATED COMPONENT	TEST DESCRIPTION
1	Rinse & Spin	LED Test, Button Test	LEDs illuminate in sequence. Manually test buttons for tone.
2	Soak	Lid Lock, Hot Valve and Clutch	Lid Locks. Fill water via HOT valve to 140mm. Disengage the clutch.
3	Light Soil	Lid Lock, Cold Valve, and Clutch	Lid Locks. Fill water via COLD valve to 140mm. Disengage the clutch.
4	Colors	Lid Lock, Hot valve, Cold Valve, Clutch, and Motor	Lid locks. Fill water via HOT and COLD valves to 20mm. Agitate for 4 mins.
5	Heavy Soil	Balance Switch	Out of balance switch test. Move the drum against the tilt switch 2 times in 10 seconds. If tilt switch is working, the WASHER RED LED, Close Washer Lid LED and Balance Load LED will be ON simultaneously.
6	Bulky	Lid lock, Drain Pump, and Clutch	Lid locks. Drain water until empty. Engage and disengage the clutch 1 time.
7	Normal	Lid Lock, Pressure Sensor, Motor, and Drain Pump	Lid locks. Spin for 25 seconds while draining water from tub.
8	Activewear	Lid lock, Hot Valve, and Cold Valve	Lid Locks. Fill water using both HOT and COLD valve for 5 mins. Complete test 6 or 7 to drain water from the tub.
9	Delicates	— —	— —
10	Quick Wash	Error code history	Check last 3 error codes <ul style="list-style-type: none"> If START PAUSE LEDs are not blinking there is no error. If START PAUSE LEDs are blinking refer to Washer Error Code Table.

Understanding Error Codes

In Washer Diagnostic Mode, error codes are indicated by a pattern of blinking RED and GREEN LEDs above the WASHER START|PAUSE button. The LEDs will blink first RED then GREEN, to provide the two digit error code number. These blinking lights can then be translated into error codes that are listed in the chart on the following page and can help pinpoint the problem with the washing machine. The number of times a light blinks corresponds with the digit or character it represents. Blinking 1 through 9 times will represent the corresponding digit. Blinking 10 times =A, 11=B, 12=C, 13=D, 14=E, 15=F.

An Error Code looks like this:

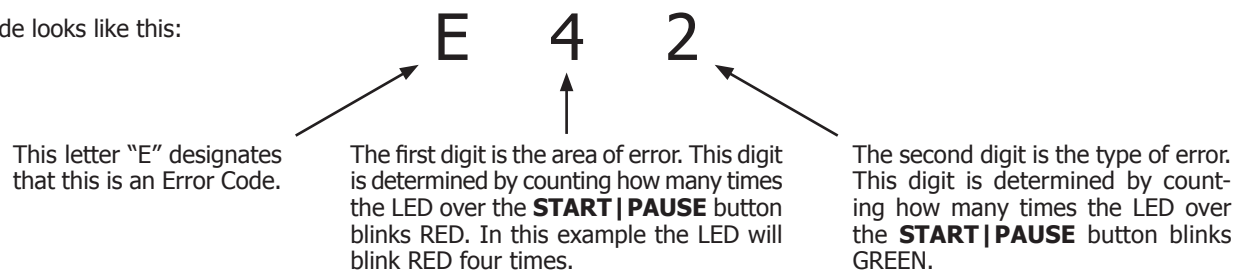

Looking at the Washer Error Code Table on the following page, E42 refers to a Door Lock Error.

Error Code	Error Description	Display Notification	Next Step
E42	Door lock device failure	No	Refer to test (6)

If your washing machine has multiple errors, the display will communicate up to three error codes.

- The GREEN LED light for **Done** will be illuminated while the first error code is being communicated.
- The GREEN LED light for **Spinning** will be illuminated while the second error code is being communicated.
- The GREEN LED light for **Rinsing** will be illuminated while the third error code is being communicated.



Reset Washer Error Code History in Diagnostic Mode:

Rotate the washer cycle selector knob to the Quick Wash position (position 10) and press and hold **Wash Temp** and **CANCEL** buttons simultaneously until UI stops displaying error code.

Recalling Last Error Code:

From any cycle position, press and hold **Wash Temp** and **CANCEL** buttons for 15 seconds to display the last error code.

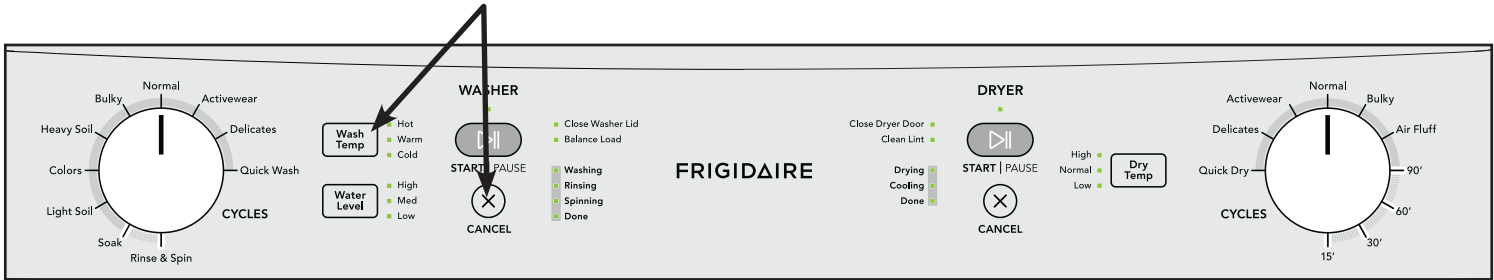

Washer Error Code Table



Error Code	Error Description	Display Notification	Next Step
E11	Fill time too long	Yes	Refer to test (1)
E13	Water leak in tub or in pressure sensor	No	Refer to test (2)
E21	Water not pumping out fast enough	Yes	Refer to test (3)
E23	Drain triac error	No	Refer to test (3)
E24	Drain triac error sensing	No	Refer to test (3)
E31	Electronic pressure switch error	No	Refer to test (4)
E32	Pressure sensor calibration problem	No	Refer to test (4)
E35	Pressure sensor indicates water overflow	No	Refer to test (5)
E41	Control board thinks the door switch is open	Yes	Refer to test (6)
E42	Door lock device failure	No	Refer to test (6)
E44	Door closed sensing failure	No	Refer to test (6)
E45	Line door sensing failure	No	Refer to test (6)
E51	Motor triac error	No	Main board failure
E53	Motor triac sensing error	No	Main board failure
E54	Motor relay error	No	Main board failure
E91	User interface protocol incongruence error	Yes	Refer to test (11)
E92	User interface mother board protocol incongruence	No	Refer to test (11)
E93	Console or main board control problem (incompatible machine configuration)	Yes	Refer to test (11)
E94	Main board control problem (incompatible cycle configuration)	Yes	Refer to test (10)
E97	Console or main board control problem (incompatible cycle configuration)	Yes	Refer to test (11)
E9C	User interface configuration problem	Yes	Refer to test (11)
EB1	Frequency of power out of limits	Yes	Refer to test (18)
EB2	Supply voltage too high (incoming voltage)	Yes	Refer to test (18)
EB3	Supply voltage too high (incoming voltage)	Yes	Refer to test (18)
EF5	Load unbalanced	No	Redistribute load and restart
EF6	Control reset	No	Refer to test (19)
EC6	Clutch error. Clutch positioning timeout reach or failure to stay in desired position	No	Clutch mechanism failure Main board failure Wire/connection problem
EC7	Sensing that the clutch triac is out of limits	No	Clutch mechanism failure Main board failure Wire/connection problem

4 WASHER TROUBLESHOOTING TESTS

Test Number	Check/Test Activity Steps	Correction
Test 1	1. Is the incoming water flow normal?	Yes, go to step (4). No, go to step (2).
	2. Are the incoming water faucets turned on?	No, turn water faucets on. Yes, go to step (3).
	3. Is the incoming water pressure above 20 psi?	No, have customer correct pressure problem. Yes, check for kinked or blocked incoming water hoses, clean the incoming water screens. If problem still remains, replace water inlet valve assembly.
	4. Does the fill water continue to enter the washer?	Yes - Go to step (5) No - Go to step (6)
	5. Remove power from the washer. Did the water fill stop?	Yes - Go to step (6) No - Replace the inlet valve assembly. If pressure switch checks good, go to step (7). If pressure switch checks bad, replace pressure switch.
	6. Replace the pressure sensor.	If this did not correct the problem, go to step 7.
	7. Replace the main control board.	
Test 2	1. Is the washer leaking water?	Yes, correct water leak. No, go to step (2).
	2. Is there an air leak in the pressure sensor system?	Yes, correct the air leak problem. No, go to step (3).
	3. Replace the pressure sensor.	If this did not correct the problem, go to step (4).
	4. Replace the main control board.	
Test 3	1. Check the drain hose for restrictions.	If there is a restriction, correct the problem. No restriction, go to step (2).
	2. Start the washer and check for 120 VAC at the drain pump.	If reading zero, check wiring. If wiring good, replace main control board. If reading 120 VAC, remove the pump and check for blockage. If blocked, remove the restriction, if not, replace the pump.
Test 4	Inspect the wiring between the pressure sensor and the main control board.	If wiring defective, correct wiring. If wiring OK, replace pressure sensor. If this does not correct the problem, replace the main control board.
Test 5	1. Is the water level above 4.5 inches?	Yes, go to step (2). No, go to step (4).
	2. Does water enter the washer continuously?	Yes, go to step (3). No, check air trap for clog, if not replace the main control board.
	3. Remove power from washer. Does the water stop coming in?	No, replace water valve assembly. Yes, check wiring to valve assembly for shorts. If wiring is good, replace the main control board.
	4. Replace the pressure sensor switch.	
Test 6	1. Is the loading door closed?	No, close the door. Yes, go the step (2).
	2. Can you hear the lock attempt to close?	Yes, check the door strike. If good, replace the door No, go the step (3)
	3. Check wire connection between door lock and main control board.	If good, replace door lock. Then if problem is not fixed, replace main control board.
Test 10	Communication problem. Check the wiring between the main control board and the motor control board.	If wiring is bad, correct wiring problem. If wiring is good, replace the main control board. If the problem is not corrected, replace the user interface board
Test 11	Communication problem. Check the wiring between the main control board and the user interface board.	If wiring is bad, correct wiring problem. If wiring is good, replace the user interface board. If the problem is not corrected, replace the main control board.
Test 18	1. Check power in for voltage under load.	Correct supply or branch circuit issues. No problem go to step 2
	2. Check power wiring to main board.	Yes, fix wiring or plug to main board. No, go to step 3.
	3. Check wiring to motor board for short to power or ground.	Yes, fix problem. No, replace the main board.
Test 19	Check wiring to main board. Unplug the unit for 1 minute and retry.	If problem is not corrected replace main control.

Washer Error Display Pattern

The error is displayed with the WASHER **START | PAUSE** LED lights blinking RED and GREEN for 0.5 secs ON and 0.5 secs OFF with a 4.5 secs. pause between the sequences. The RED blinking LED light indicates the error family and the GREEN blinking LED light indicates the error code. The LED lights will continue to blink until the user interacts with the unit (the UI should not go to sleep in error condition). The RED blinking LED lights are shown in BLACK. The GREEN blinking LED lights are shown in GRAY.

Description	LED Error Pattern			
WASHER ERROR	 START PAUSE		 START PAUSE	
	<input type="checkbox"/> Hot <input type="checkbox"/> Warm <input type="checkbox"/> Cold <input type="checkbox"/> Max Fill <input type="checkbox"/> Med <input type="checkbox"/> Low	<input type="checkbox"/> Close Lid <input type="checkbox"/> Unbalanced <input type="checkbox"/> Washing <input type="checkbox"/> Rinsing <input type="checkbox"/> Spinning <input type="checkbox"/> Done	Close Door <input type="checkbox"/> Clean Lint <input type="checkbox"/> Drying <input type="checkbox"/> Cooling <input type="checkbox"/> Done <input type="checkbox"/>	High <input type="checkbox"/> Normal <input type="checkbox"/> Low <input type="checkbox"/>

To determine an error code, look at the blinking **START | PAUSE** LED lights only. Additional blinking lights are not needed for determining an error.

6 DRYER DIAGNOSTIC MODE

Dryer Diagnostic Mode

Entering Diagnostic Mode:

1. Power OFF the unit by either turning the **DRYER** cycle selector knob to the **CYCLES** position (8 o'clock position) or unplugging the unit.
2. Turn ON the unit.
3. Within 10 seconds of powering up, rotate the knob to the **Quick Dry** position.
4. Press and hold **DRY Temp** and **CANCEL** buttons simultaneously until a beep is heard and LED lights start to blink one by one.
5. Press the **START | PAUSE** button.

Exiting Diagnostic Mode:

To exit Diagnostic Mode and return to normal function, either press and hold the **Dry Temp** and **CANCEL** buttons simultaneously until the LED lights stop blinking or unplug the unit for a 10 full seconds before plugging the unit back in.

NOTE

The unit will automatically exit Diagnostic Mode and return to normal functionality if left unattended in diagnostic Mode for more than 15 minutes.

NOTE

If the dryer door has been opened and closed, the **START | PAUSE** button must be pressed to activate the motor and heater.

Diagnostic Mode Tests

All tests should be performed with an empty tub. Programs not shown do not have associated tests.

DIAGNOSTIC ID	PROGRAM	TEST/ACTIVATED COMPONENT	TEST DESCRIPTION
1	Quick dry	Lights/ Buttons test	LEDs illuminate in sequence. Manually test buttons for tone.
2	Delicates	Motor	Motor is driven for 10 mins
3	Activewear	Motor, Heater and Thermistor	Motor and Heater is driven for 10 mins.
4	Normal	-- --	-- --
5	Bulky	-- --	-- --
6	Air Fluff	-- --	-- --
7	90'	-- --	-- --
8	60'	-- --	-- --
9	30'	-- --	-- --
10	15'	Error code history	Check last 3 error codes <ul style="list-style-type: none"> • If START PAUSE LEDs are not blinking there is no error. • If START PAUSE LEDs are blinking refer to Dryer Error Codes Table.

Understanding Error Codes

In Dryer Diagnostic Mode, error codes are indicated by a pattern of blinking RED and GREEN LEDs above the DRYER **START | PAUSE** button. The LEDs will blink first RED then GREEN, to provide the two digit error code number. These blinking lights can then be translated into error codes that are listed in the chart on the following page and can help pinpoint the problem with the dryer. The number of times a light blinks corresponds with the digit or character it represents. Blinking 1 through 9 times will represent the corresponding digit. Blinking 10 times =A, 11=B, 12=C, 13=D, 14=E, 15=F.

An Error Code looks like this:

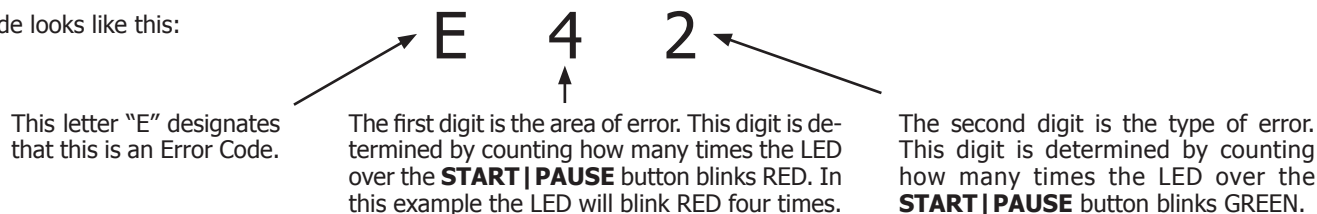

Looking at the Dryer Error Code Table on the following page, E42 refers to a Door Lock Error.

Error Code	Error Description	Possible Causes
E42	Door closed sensing error	Door switch or wiring or sensing circuit on main board failure

If your dryer has multiple errors, the display will communicate up to three error codes.

- The GREEN LED light for **Done** will be illuminated while the first error code is being communicated.
- The GREEN LED light for **Cooling** will be illuminated while the second error code is being communicated.
- The GREEN LED light for **Drying** will be illuminated while the third error code is being communicated.

Drying  3
Cooling  2
Done  1

Reset Dryer Error Code History in Diagnostic Mode:

Rotate the dryer cycle selector knob to the **15'** position (position 10) and press and hold **Dry Temp** and **CANCEL** buttons simultaneously until UI stops displaying error code.

Recalling Last Error Code:

From any cycle position, press and hold **Dry Temp** and **CANCEL** buttons for 15 seconds to display the last error code.





Dryer Error Code Table

Error Code	Error Description	Possible Causes
E41	Door opened at cycle start	Door open
E42	Door closed sensing error	Door switch or wiring or sensing circuit on main board failure
E51	Drum motor relay error	With line safe relay closed, motor sensing detects voltage on motor 1. Motor short circuit to ground (motor or wiring) 2. Electrical noise 3. Line safe relay problem (main board failure) 4. Motor relay open or short
E52	Drum motor start sensing error	Motor relay driven but start sensing not congruent 1. Motor fault 2. Main board fault
E53	Drum motor centrifugal switch error	Motor driven but sensing not congruent 1. Motor fault 2. Main board fault
E54	Drum motor sensing error	Drum motor relay sensing circuit failure (main board failure)
E61	Heater relay error	1. Heater disconnected (wiring or connector failure) 2. Heater failure 3. Heater relay failure (open circuit)
E63	Heater short error	1. Heater sensing circuit failure (main board failure) 2. Heater failure
E64	Heater open error	1. Heater sensing circuit failure (main board failure) 2. Heater failure
E65	Thermostat open	Heater thermostat trip
E67	Heater sensing error	Heater sensing circuit failure (main board failure)
E71	NTC1 (OPEN) error	1. NTC open/disconnected 2. Main board fault
E72	NTC1 (SHORTED) error	1. NTC short 2. Main board fault
E91	User Interface protocol incongruence error	User Interface mounted is not compatible with main board connected
E92	User Interface mother board protocol incongruence	1. Wiring failure 2. User Interface board failure 3. Main board failure
E93	MCF checksum error	Wrong machine configuration file in main board
E94	CCF checksum error	Wrong cycle configuration file in main board
E97	Missing program on CTF error	Software problem in main board
EB1	Power supply frequency out of range	1. Power supply problems 2. Wrong MCF 3. Main board failure
EB2	Power supply amplitude out of range (too HIGH)	1. Power supply problems - too HIGH VOLTAGE 2. Main board failure
EB3	Power supply amplitude out of range (too LOW)	1. Power supply problems - too LOW VOLTAGE 2. Main board failure
EB4	Line wiring error	Wrong line wiring/connection
EF1	Ventilation blocked error	Air flow duct clogged or blocked. Remove debris, clean and check one way vent operation
E9C	User Interface configuration checksum error	Software problem between main board and User Interface board
EBD	Line safe relay short circuit error	Line safe relay problem (main board failure)
EBE	Line safe error	Line safe relay problem (main board failure)
EBF	Line safe sensing error	Line safe sensing circuit failure (main board failure)
EF6	Safety reset error	Main board fault

8 DRYER ERROR DISPLAY

Dryer Error Display Pattern

The error is displayed with the DRYER **START | PAUSE** LED lights blinking RED and GREEN for 0.5 secs ON and 0.5 secs OFF with a 2.5 secs pause between the sequences. The RED blinking LED light indicates the error family and the GREEN blinking LED light indicates the error code. The LED lights will continue to blink until the user interacts with the unit (the UI should not go to sleep in error condition). The RED blinking LED lights are shown in BLACK. The GREEN blinking LED lights are shown in GRAY.

Description	LED Error Pattern
DRYER ERROR	<div style="display: flex; justify-content: space-around; align-items: flex-start;"> <div style="text-align: center;">  START PAUSE </div> <div style="text-align: center;">  START PAUSE </div> </div> <div style="display: flex; justify-content: space-between; margin-top: 10px;"> <div style="width: 30%;"> <input type="checkbox"/> Hot <input type="checkbox"/> Warm <input type="checkbox"/> Cold <input type="checkbox"/> Max Fill <input type="checkbox"/> Med <input type="checkbox"/> Low </div> <div style="width: 30%;"> <input type="checkbox"/> Close Lid <input type="checkbox"/> Unbalanced <input type="checkbox"/> Washing <input type="checkbox"/> Rinsing <input type="checkbox"/> Spinning <input type="checkbox"/> Done </div> <div style="width: 30%;"> Close Door <input type="checkbox"/> Clean Lint <input type="checkbox"/> Drying <input type="checkbox"/> Cooling <input type="checkbox"/> Done <input type="checkbox"/> </div> <div style="width: 15%; text-align: right;"> High <input type="checkbox"/> Normal <input type="checkbox"/> Low <input type="checkbox"/> </div> </div>

To determine an error code, look at the blinking **START | PAUSE** LED lights only. Additional blinking lights are not needed for determining an error.

Esta información está dirigida solo a técnicos cualificados.

Índice

Modo de diagnóstico de la lavadora	10
Códigos de error de la lavadora	11
Pruebas de resolución de problemas de la lavadora	12
Pantalla de error de la lavadora	14
Modo de diagnóstico de la secadora	15
Códigos de error de la secadora	16
Pantalla de error de la secadora	17
Esquema de cableado eléctrico.....	27
Esquema de cableado para gas	28

Los elementos de seguridad de este manual están marcados con la etiqueta **ADVERTENCIA** o **PRECAUCIÓN** dependiendo del tipo de riesgo según se describe a continuación:

ADVERTENCIA

ADVERTENCIA indica una situación potencialmente peligrosa que, de no evitarse, puede llegar a producir la muerte o lesiones graves.

PRECAUCIÓN

PRECAUCIÓN indica una situación potencialmente peligrosa que, si no se evita, podría causar lesiones personales leves o moderadas.

ADVERTENCIA

La información contenida en este manual está destinada exclusivamente a técnicos de mantenimiento cualificados.

- NO meta la mano en el aparato si el tambor o la cuba están girando.
- Desconecte la corriente antes de realizar el mantenimiento de la máquina.
- Ciertos componentes internos no están puestos a tierra intencionadamente y pueden suponer un peligro de descarga eléctrica solo durante el mantenimiento.

ADVERTENCIA

PELIGRO DE INCENDIO

Las secadoras de ropa producen pelusa combustible. Un técnico de mantenimiento cualificado debe limpiar el interior del cuerpo de la secadora, la carcasa del filtro de pelusas y el conducto de salida cada 18 meses aproximadamente. Una acumulación excesiva de pelusa en estas zonas podría provocar un secado ineficiente y posibles INCENDIOS. Consulte la sección Cuidado y limpieza de las instrucciones de uso y cuidado.

PRECAUCIÓN

Salvo indicación en otro sentido, desconecte la corriente eléctrica antes de las tareas de servicio.

Interfaz de usuario del centro de lavado

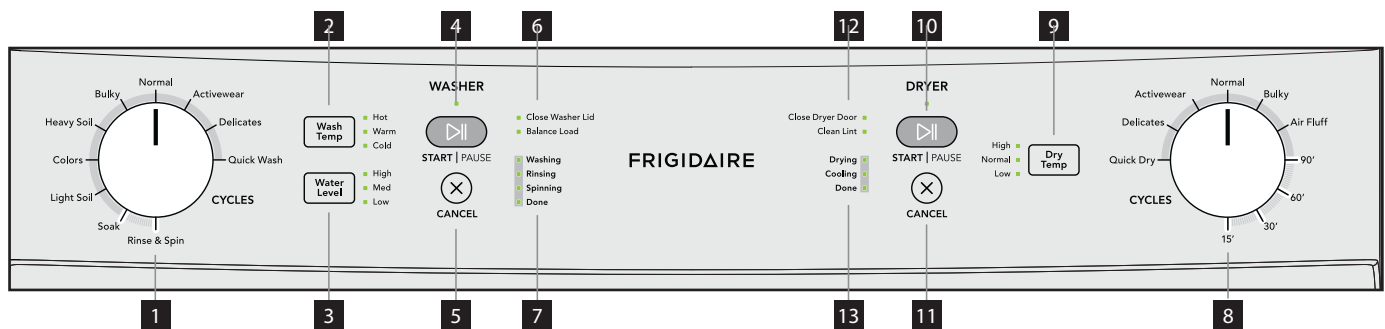

Arandela

- | | |
|--|---|
| 1 Selector de ciclo de lavado | 5 Cancelar ciclo de lavado |
| 2 Temperatura del ciclo de lavado | 6 Luces de aviso del ciclo de lavado |
| 3 Nivel de agua del ciclo de lavado | 7 Estado del ciclo de lavado |
| 4 Inicio/Pausa del ciclo de lavado | |

Secadora

- | | |
|--|--|
| 8 Selector de ciclo de secado | 11 Cancelar ciclo de secado |
| 9 Temperatura del ciclo de secado | 12 Luces de aviso del ciclo de secado |
| 10 Inicio/Pausa del ciclo de secado | 13 Estado del ciclo de secado |

Modo de diagnóstico de la lavadora

Acceso al modo de diagnóstico de la lavadora:

1. DESCONECTE la unidad girando el selector de ciclo de lavado a la posición **CYCLES** (posición 5 en punto) o desenchufando la unidad.
2. CONECTE de nuevo la unidad girando el selector de ciclo de lavado o enchufando la unidad.
3. Antes de transcurridos 10 segundos, gire el mando a la posición del ciclo **Rinse & Spin**.
4. Puse y mantenga pulsados los botones **Wash Temp** y **CANCEL** simultáneamente hasta que se escuche un pitido y las luces LED comiencen a parpadear una a una.

Salir del modo de diagnóstico:

Para salir del modo de diagnóstico y volver al funcionamiento normal, pulse y mantenga pulsados los botones **Wash Temp** y **CANCEL** simultáneamente hasta que las luces LED dejen de parpadear, o bien desenchufe la unidad durante 10 segundos antes de volver a enchufarla.

NOTA

La unidad saldrá automáticamente del modo de diagnóstico y volverá al funcionamiento normal si se deja en modo de diagnóstico sin supervisión durante más de 15 minutos.

10 MODO DE DIAGNÓSTICO DE LA LAVADORA

Arandela Pruebas del modo de diagnóstico

Todas las pruebas deben realizarse con la cuba vacía. Cualquier prenda que se deje en la cuba provocará una grave situación de desequilibrio y posibles daños a la lavadora al alcanzar velocidades de centrifugado más elevadas.

ID DE DIAGNÓSTICO	PROGRAMA	COMPONENTE ACTIVADO/ DE PRUEBA	DESCRIPCIÓN DE LA PRUEBA
1	Rinse & Spin	Test LED, test de botones	Los LED se encienden secuencialmente. Comprobar manualmente el sonido de los botones.
2	Soak	Cierre de la tapa, válvula de agua caliente y embrague	Cierres de tapa. Llenar de agua mediante la válvula de agua CALIENTE hasta 140 mm. Soltar el embrague.
3	Light Soil	Bloqueo de la tapa, válvula de agua fría y embrague	Cierres de tapa. Llenar de agua mediante la válvula de agua FRÍA hasta 140 mm. Soltar el embrague.
4	Colors	Cierre de tapa, válvula de agua caliente, válvula de agua fría, embrague y motor	Cierres de tapa, Llenar de agua mediante las válvulas de agua CALIENTE y FRÍA hasta 20 mm. Agitar durante 4 min.
5	Heavy Soil	Conmutador de equilibrado	Test de conmutador desequilibrado. Mueva el tambor contra el sensor de inclinación 2 veces en 10 segundos. Si el interruptor de inclinación está funcionando, el LED ROJO de WASHER, el LED de Cerrar tapa de la lavadora y el LED de Equilibrar carga estarán ENCENDIDOS simultáneamente.
6	Bulky	Bloqueo de la tapa, bomba de desagüe y embrague	Cierres de tapa. Desaguar el agua por completo. Engranar y soltar el embrague 1 vez.
7	Normal	Cierre de tapa, sensor de presión, motor, y bomba de desagüe	Cierres de tapa. Girar 25 segundos desaguando a la vez la cuba.
8	Activewear	Cierre de la tapa, válvula de agua caliente y válvula de agua fría	La tapa se cierra. Llenar con agua utilizando la válvula de agua CALIENTE y FRÍA durante 5 minutos. Completar la prueba 6 o 7 para drenar el agua de la cuba.
9	Delicates	--	--
10	Quick Wash	Historial de códigos de error	Comprobar los 3 últimos códigos de error • Si los LED START PAUSE no parpadean, no hay error. • Si los LED START PAUSE parpadean, consulte la Tabla de códigos de error de la lavadora.

Comprender los códigos de error

En el Modo de diagnóstico de la lavadora, los códigos de error se indican mediante un patrón de LED ROJOS y VERDES que parpadean sobre el botón WASHER **START | PAUSE**. Los LED parpadean primero en ROJO y a continuación en VERDE, para formar un número de código de error de dos dígitos. Estas luces parpadeantes se traducen a continuación en los códigos de error que aparecen en la tabla de la página siguiente y pueden ayudar a identificar el problema de la lavadora. El número de veces que parpadea una luz corresponde al dígito o carácter que representa. El parpadeo de 1 a 9 veces representa el dígito correspondiente. Parpadear 10 veces = A, 11=B, 12=C, 13=D, 14=E, 15=F.

Los códigos de error son así:

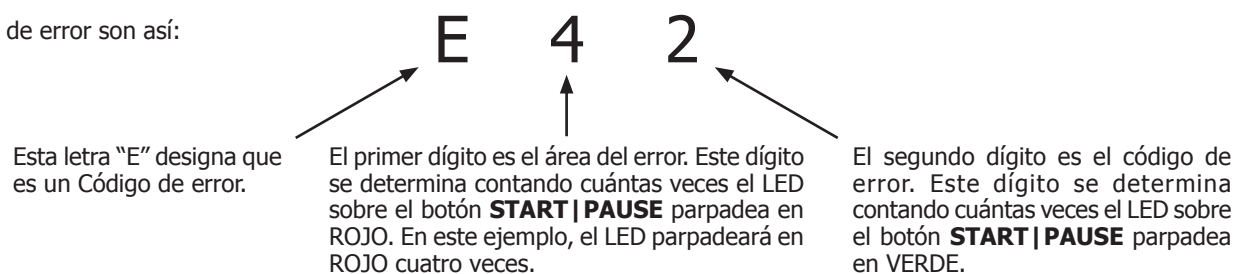

Al consultar la Tabla de códigos de error de la lavadora en la página siguiente, E42 se refiere a un error en el cierre de la puerta.

Código de error	Descripción del error	Notificación en pantalla	Paso siguiente
E42	Fallo en el dispositivo de cierre de la puerta	No	Consulte la prueba (6)

Si su lavadora presenta varios errores, la pantalla indicará un máximo de tres códigos de error.

- Se encenderá el LED VERDE de **Done** mientras se indica el primer código de error.
- Se encenderá el LED VERDE de **Spinning** mientras se indica el segundo código de error.
- Se encenderá el LED VERDE de **Rinsing** mientras se indica el tercer código de error.



Restablecer el historial de códigos de error de la lavadora en el modo de diagnóstico:

Gire el mando selector de ciclo de lavado a la posición de Lavado rápido (posición 10) y pulse y mantenga pulsados los botones **Wash Temp** y **CANCEL** simultáneamente hasta que la interfaz de usuario deje de mostrar el código de error.

CÓDIGOS DE ERROR DE LA LAVADORA 11

Comprobación del último código de error:

Desde cualquier posición del ciclo, pulse y mantenga pulsados los botones **Wash Temp** y **CANCEL** simultáneamente durante 15 segundos para que aparezca el último código de error.



Tabla de códigos de error de la lavadora

Código de error	Descripción del error	Notificación en pantalla	Paso siguiente
E11	Tiempo de llenado demasiado largo	Sí	Consulte la prueba (1)
E13	Fuga de agua en la cuba o en el sensor de presión	No	Consulte la prueba (2)
E21	El agua no se expulsa con suficiente rapidez	Sí	Consulte la prueba (3)
E23	Error en el triac de desagüe	No	Consulte la prueba (3)
E24	Error en el triac de desagüe sensor	No	Consulte la prueba (3)
E31	Error en el presostato electrónico	No	Consulte la prueba (4)
E32	Problema de calibración en el sensor de presión	No	Consulte la prueba (4)
E35	El sensor de presión indica desbordamiento de agua	No	Consulte la prueba (5)
E41	La placa de control piensa que el interruptor de puerta está abierto	Sí	Consulte la prueba (6)
E42	Fallo en el dispositivo de cierre de la puerta	No	Consulte la prueba (6)
E44	Fallo de detección de puerta cerrada	No	Consulte la prueba (6)
E45	Fallo de línea del sensor de la puerta	No	Consulte la prueba (6)
E51	Error del triac del motor	No	Fallo de la placa principal
E53	Error de detección de triac del motor	No	Fallo de la placa principal
E54	Error del relé del motor	No	Fallo de la placa principal
E91	Error de incongruencia en el protocolo de la interfaz de usuario	Sí	Consulte la prueba (11)
E92	Incongruencia en el protocolo de interfaz de usuario de la placa principal	No	Consulte la prueba (11)
E93	Problema de control de consola o placa principal (configuración de máquina incompatible)	Sí	Consulte la prueba (11)
E94	Problema de control de placa principal (configuración de ciclo incompatible)	Sí	Consulte la prueba (10)
E97	Problema de control de consola o placa principal (configuración de ciclo incompatible)	Sí	Consulte la prueba (11)
E9C	Problema de configuración de la interfaz de usuario	Sí	Consulte la prueba (11)
EB1	Frecuencia de alimentación fuera de límites	Sí	Consulte la prueba (18)
EB2	Voltaje de alimentación demasiado alto (voltaje de entrada)	Sí	Consulte la prueba (18)
EB3	Voltaje de alimentación demasiado alto (voltaje de entrada)	Sí	Consulte la prueba (18)
EF5	Carga no equilibrada	No	Redistribuya la carga y vuelva a comenzar
EF6	Restablecimiento del control	No	Consulte la prueba (19)
EC6	Error embrague. Superado el tiempo de espera del posicionamiento del embrague o no permanencia en la posición deseada	No	Fallo del mecanismo de embrague Fallo de la placa principal Problema de cableado/conexión
EC7	Se detecta que el triac del embrague está fuera de los límites	No	Fallo del mecanismo de embrague Fallo de la placa principal Problema de cableado/conexión

12 PRUEBAS DE RESOLUCIÓN DE PROBLEMAS DE LA LAVADORA

Número de prueba	Comprobaciones/pruebas de actividad	Solución
Prueba 1	1. ¿El flujo de agua de entrada es normal?	Sí; vaya al paso (4). No; vaya al paso (2).
	2. ¿Están abiertos las llaves de agua entrante?	No; abra las llaves de agua. Sí; vaya al paso (3).
	3. ¿La presión de agua de entrada es superior a 20 psi?	No; el cliente debe corregir el problema de presión. Sí; compruebe si las mangueras de agua de entrada están dañadas o bloqueadas; limpie los filtros de agua entrante. Si el problema persiste, sustituya el conjunto de válvula de entrada de agua.
	4. ¿Sigue entrando agua de llenado en la lavadora?	Sí; vaya al paso (5). No; vaya al paso (6).
	5. Desconecte la alimentación de la lavadora. ¿Se detuvo el llenado de agua?	Sí; vaya al paso (6). No; sustituya el conjunto de válvula de entrada. Si la comprobación del interruptor de presión es correcta, vaya al paso (7). Si la comprobación del interruptor de presión no es correcta, sustituya el interruptor de presión.
	6. Cambie el sensor de presión.	Si esto no corrige el problema, vaya al paso 7.
	7. Sustituya la placa de control principal.	
Prueba 2	1. ¿La lavadora pierde agua?	Sí; corrija la pérdida de agua. No; vaya al paso (2).
	2. ¿Hay pérdida de aire en el sistema de sensor de presión?	Sí; corrija el problema de pérdida de aire. No; vaya al paso (3).
	3. Cambie el sensor de presión.	Si esto no corrige el problema, vaya al paso 4.
	4. Sustituya la placa de control principal.	
Prueba 3	1. Compruebe si hay obstrucciones en la manguera de desagüe.	Si hay alguna obstrucción, corrija el problema. No hay obstrucciones; vaya al paso (2).
	2. Ponga la lavadora en funcionamiento y compruebe la corriente de 120 VAC en la bomba de desagüe.	Si la lectura es cero, compruebe el cableado. Si el cableado es correcto, sustituya la placa de control principal. Si la lectura es de 120 VAC, quite la bomba y compruebe si está bloqueada. Si está bloqueada, retire la obstrucción; si no lo está, sustituya la bomba.
Prueba 4	Inspeccione el cableado entre el sensor de presión y la placa de control principal.	Si el cableado es defectuoso, corríjalo. Si el cableado es correcto, sustituya el sensor de presión. Si esto no corrige el problema, sustituya la placa de control principal.
Prueba 5	1. ¿El nivel de agua es superior a 4,5 pulgadas?	Sí, vaya al paso (2). No; vaya al paso (4).
	2. ¿Entra agua continuamente a la lavadora?	Sí, vaya al paso (3). No, compruebe si el sifón inodoro está atascado; si no lo está, cambie la placa de control principal.
	3. Desconecte la alimentación de la lavadora. ¿Deja de entrar agua?	No; sustituya el conjunto de válvula de agua. Sí; compruebe si hay cortocircuitos en el cableado del conjunto de válvula. Si el cableado es correcto, sustituya la placa de control principal.
	4. Cambie el interruptor del sensor de presión.	
Prueba 6	1. ¿Está cerrada la puerta de carga?	No; cierre la puerta. Sí; vaya al paso (2).
	2. ¿Oye que el cierre trata de actuar?	Sí; compruebe el cierre de la puerta. Si es correcto, sustituya la puerta. No; vaya al paso (3).
	3. Compruebe la conexión del cable entre el cierre de la puerta y la placa de control principal.	Si es correcta, sustituya el cierre de la puerta. Si el problema no se resuelve, sustituya la placa de control principal.
Prueba 10	Problema de comunicación. Compruebe el cableado entre la placa de control principal y la placa de control del motor.	Si el cableado no es correcto, corrija el problema. Si el cableado es correcto, sustituya la placa de control principal. Si no se corrige el problema, sustituya la placa de interfaz de usuario.

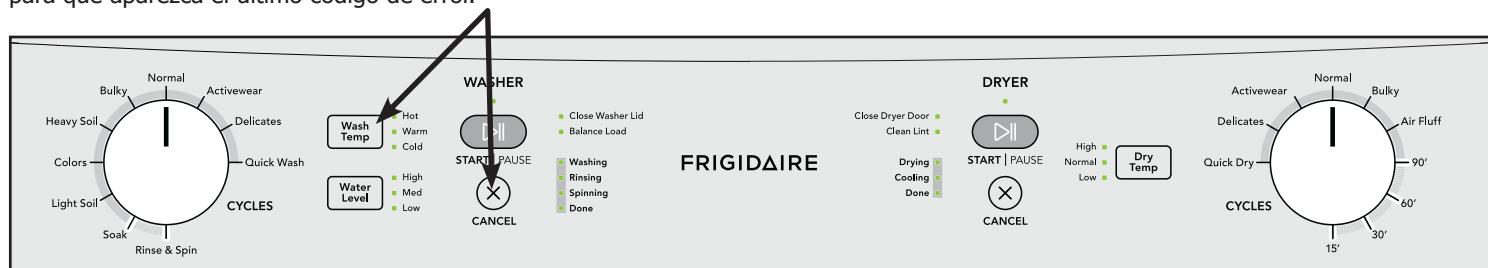





PRUEBAS DE RESOLUCIÓN DE PROBLEMAS DE LA LAVADORA 13

Número de prueba	Comprobaciones/pruebas de actividad	Solución
Prueba 11	Problema de comunicación. Compruebe el cableado entre la placa de control principal y la placa de interfaz de usuario.	Si el cableado no es correcto, corrija el problema. Si el cableado es correcto, sustituya la placa de interfaz de usuario. Si no se corrige el problema, sustituya la placa de control principal.
Prueba 18	1. Compruebe si existe una carga de voltaje insuficiente en la alimentación eléctrica.	Compruebe la alimentación o si hay problemas en los circuitos de derivación. Si no hay problemas, vaya al paso (2).
	2. Compruebe el cableado de alimentación de la placa principal.	Sí; arregle el cableado o conexión con la placa principal. No; vaya al paso 3.
	3. Compruebe el cableado a la placa del motor para ver si hay cortocircuitos en la alimentación o conexión a tierra.	Sí; corrija el problema. No; sustituya la placa principal.
Prueba 19	Compruebe el cableado de la placa principal. Desenchufe la unidad durante 1 minuto y vuelva a intentarlo.	Si no se corrige el problema, sustituya el control principal.

14 PANTALLA DE ERROR DE LA LAVADORA

Patrón en pantalla de error de la lavadora

La error se indica con las luces LED WASHER **START | PAUSE** parpadeando en ROJO y VERDE durante 0,5 seg. ENCENDIDAS y 0,5 seg. APAGADAS, con una pausa de 4,5 segundos entre las secuencias. El LED parpadeando en ROJO indica la familia de errores y el LED parpadeando en VERDE indica el código de error. Las luces LED seguirán parpadeando hasta que el usuario intervenga en la unidad (la interfaz de usuario no debería quedar en modo de espera en estado de error). Las luces LED parpadeando en ROJO aparecen en NEGRO. Las luces LED parpadeando en VERDE aparecen en GRIS.

Descripción	Patrón de error LED																										
ERROR DE LAVADORA	<table><tr><td></td><td></td></tr><tr><td>START PAUSE</td><td>START PAUSE</td></tr><tr><td><input type="checkbox"/> Hot</td><td><input type="checkbox"/> Close Lid</td></tr><tr><td><input type="checkbox"/> Warm</td><td><input type="checkbox"/> Unbalanced</td></tr><tr><td><input type="checkbox"/> Cold</td><td>Close Door <input type="checkbox"/></td></tr><tr><td><input type="checkbox"/> Max Fill</td><td>Clean Lint <input type="checkbox"/></td></tr><tr><td><input type="checkbox"/> Med</td><td>Drying <input type="checkbox"/></td></tr><tr><td><input type="checkbox"/> Low</td><td>Cooling <input type="checkbox"/></td></tr><tr><td><input type="checkbox"/> Washing</td><td>Done <input type="checkbox"/></td></tr><tr><td><input type="checkbox"/> Rinsing</td><td></td></tr><tr><td><input type="checkbox"/> Spinning</td><td>High <input type="checkbox"/></td></tr><tr><td><input type="checkbox"/> Done</td><td>Normal <input type="checkbox"/></td></tr><tr><td></td><td>Low <input type="checkbox"/></td></tr></table>			START PAUSE	START PAUSE	<input type="checkbox"/> Hot	<input type="checkbox"/> Close Lid	<input type="checkbox"/> Warm	<input type="checkbox"/> Unbalanced	<input type="checkbox"/> Cold	Close Door <input type="checkbox"/>	<input type="checkbox"/> Max Fill	Clean Lint <input type="checkbox"/>	<input type="checkbox"/> Med	Drying <input type="checkbox"/>	<input type="checkbox"/> Low	Cooling <input type="checkbox"/>	<input type="checkbox"/> Washing	Done <input type="checkbox"/>	<input type="checkbox"/> Rinsing		<input type="checkbox"/> Spinning	High <input type="checkbox"/>	<input type="checkbox"/> Done	Normal <input type="checkbox"/>		Low <input type="checkbox"/>
																											
START PAUSE	START PAUSE																										
<input type="checkbox"/> Hot	<input type="checkbox"/> Close Lid																										
<input type="checkbox"/> Warm	<input type="checkbox"/> Unbalanced																										
<input type="checkbox"/> Cold	Close Door <input type="checkbox"/>																										
<input type="checkbox"/> Max Fill	Clean Lint <input type="checkbox"/>																										
<input type="checkbox"/> Med	Drying <input type="checkbox"/>																										
<input type="checkbox"/> Low	Cooling <input type="checkbox"/>																										
<input type="checkbox"/> Washing	Done <input type="checkbox"/>																										
<input type="checkbox"/> Rinsing																											
<input type="checkbox"/> Spinning	High <input type="checkbox"/>																										
<input type="checkbox"/> Done	Normal <input type="checkbox"/>																										
	Low <input type="checkbox"/>																										

Para determinar el código de error, mire las luces LED **START | PAUSE** que parpadean. No se precisa ninguna luz LED adicional para determinar el error.

MODO DE DIAGNÓSTICO DE LA SECADORA 15

Modo de diagnóstico de la secadora

Acceso al modo de diagnóstico:

1. APAGUE la unidad girando el mando de ajuste de ciclo de la secadora a posición **CYCLES** (posición de las 8 en punto) o desenchufándola.
2. CONECTE la unidad.
3. Antes de transcurridos 10 segundos, gire el mando a la posición **Quick Dry**.
4. Puse y mantenga pulsados los botones **DRY Temp** y **CANCEL** simultáneamente hasta que se escuche un pitido y las luces LED comiencen a parpadear una a una.
5. Pulse el botón **START | PAUSE**.

Salir del modo de diagnóstico:

Para salir del modo de diagnóstico y volver al funcionamiento normal, pulse y mantenga pulsados los botones **Dry Temp** y **CANCEL** simultáneamente hasta que las luces LED dejen de parpadear, o bien desenchufe la unidad durante 10 segundos antes de volver a enchufarla.

NOTA

La unidad saldrá automáticamente del modo de diagnóstico y volverá a la funcionalidad normal si se deja en modo de diagnóstico sin supervisión durante más de 15 minutos

NOTA

Si se abre y cierra la puerta de la secadora, puede pulsar el botón **START | PAUSE** de arranque para activar el motor y el calentador.

Pruebas del modo de diagnóstico

Todas las pruebas deben realizarse con la cuba vacía. Los programas no indicados no tienen pruebas asociadas.

ID DE DIAGNÓSTICO	PROGRAMA	COMPONENTE ACTIVADO/DE PRUEBA	DESCRIPCIÓN DE LA PRUEBA
1	Quick dry	Prueba de luces/botones	Los LED se encienden secuencialmente. Comprobar manualmente el sonido de los botones.
2	Delicates	Motor	El motor se pone en funcionamiento durante 10 minutos.
3	Activewear	Motor, calentador y termistor	El motor y el calefactor se ponen en funcionamiento durante 10 minutos.
4	Normal	— —	— —
5	Bulky	— —	— —
6	Air Fluff	— —	— —
7	90'	— —	— —
8	60'	— —	— —
9	30'	— —	— —
10	15'	Historial de códigos de error	Comprobar los 3 últimos códigos de error <ul style="list-style-type: none">• Si los LED START PAUSE no parpadean, no hay error.• Si los LED START PAUSE parpadean, consulte la Tabla de códigos de error de la lavadora.

Comprender los códigos de error

En el Modo de diagnóstico de la secadora, los códigos de error se indican mediante un patrón de LED ROJOS y VERDES que parpadean sobre el botón DRYER **START | PAUSE**. Los LED parpadean primero en ROJO y a continuación en VERDE, para formar un número de código de error de dos dígitos. Estas luces parpadeantes se traducen a continuación en los códigos de error que aparecen en la tabla de la página siguiente y pueden ayudar a identificar el problema de la secadora. El número de veces que parpadea una luz corresponde al dígito o carácter que representa. El parpadeo de 1 a 9 veces representa el dígito correspondiente. Parpadear 10 veces = A, 11=B, 12=C, 13=D, 14=E, 15=F.

Los códigos de error son así:

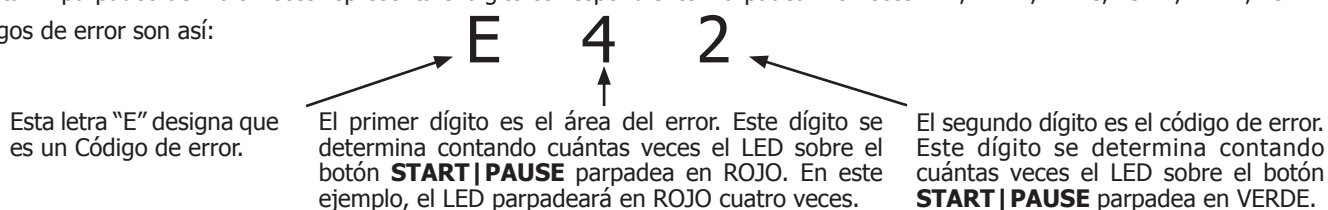

Al consultar la Tabla de códigos de error de la secadora en la página siguiente, E42 se refiere a un error en el cierre de la puerta.

Código de error	Descripción del error	Causas posibles
E42	Error de detección de puerta cerrada	Fallo en el interruptor o cableado de la puerta o en el circuito de sensor de la placa principal

Si su secadora presenta varios errores, la pantalla indicará un máximo de tres códigos de error.

- Se encenderá el LED VERDE de **Done** mientras se indica el primer código de error.
- Se encenderá el LED VERDE de **Cooling** mientras se indica el segundo código de error.
- Se encenderá el LED VERDE de **Drying** mientras se indica el tercer código de error.

Drying **3**
Cooling **2**
Done **1**

Restablecer el historial de códigos de error de la secadora en el modo de diagnóstico:

Gire el mando del selector de ciclo de secado a la **15'** posición (posición 10) y pulse y mantenga pulsados los botones **Dry Temp** y **CANCEL** simultáneamente hasta que la interfaz de usuario deje de mostrar el código de error.

16 CÓDIGOS DE ERROR DE LA SECADORA

Comprobación del último código de error:

Desde cualquier posición del ciclo, pulse y mantenga pulsados los botones **Dry Temp** y **CANCEL** simultáneamente durante 15 segundos para que aparezca el último código de error.



Tabla de códigos de error de la secadora

Código de error	Descripción del error	Causas posibles
E41	Puerta abierta al comienzo del ciclo	Puerta abierta
E42	Error de detección de puerta cerrada	Fallo en el interruptor o cableado de la puerta o en el circuito de sensor de la placa principal
E51	Error de relé del motor del tambor	Con el relé de seguridad de la línea cerrado, el sensor del motor detecta voltaje en el motor 1. Cortocircuito de motor a tierra (motor o cableado) 2. Ruido eléctrico 3. Problema del relé de seguridad de la línea (fallo de la placa principal) 4. Relé del motor abierto o cortocircuitado
E52	Error de sensor de inicio del motor del tambor	Relé del motor activado pero el comienzo del sensor no es congruente 1. Fallo del motor 2. Fallo de la placa principal
E53	Error del interruptor centrífugo del motor del tambor	El motor está activado pero la detección no es congruente 1. Fallo del motor 2. Fallo de la placa principal
E54	Error de sensor del motor del tambor	Fallo del circuito sensor del relé del motor del tambor (fallo de la placa principal)
E61	Error del relé del calentador	1. Calentador desconectado (fallo del conector o del cableado) 2. Fallo del calentador 3. Fallo del relé del calentador (circuito abierto)
E63	Error de cortocircuito del calentador	1. Fallo del circuito sensor del calentador (fallo de la tarjeta principal) 2. Fallo del calentador
E64	Error de calentador abierto	1. Fallo del circuito sensor del calentador (fallo de la tarjeta principal) 2. Fallo del calentador
E65	Termostato abierto	Disparo del termostato del calentador
E67	Error de sensor del calentador	Fallo del circuito sensor del calentador (fallo de la tarjeta principal)
E71	Error NTC1 (ABIERTO)	1. NTC abierto/desconectado 2. Fallo de la placa principal
E72	Error NTC1 (CORTOCIRCUITADO)	1. Cortocircuito de NTC 2. Fallo de la placa principal
E91	Error de incongruencia en el protocolo de la interfaz de usuario	La interfaz de usuario que se ha montado es incompatible con la placa principal conectada
E92	Incongruencia en el protocolo de interfaz de usuario de la placa principal	1. Fallo de cableado 2. Fallo de la placa de interfaz de usuario 3. Fallo de la placa principal
E93	Error de suma de comprobación en MCF	Archivo de configuración de la máquina incorrecto en la placa principal
E94	Error de suma de comprobación en CCF	Archivo de configuración del ciclo incorrecto en la placa principal
E97	Error de programa ausente en CTF	Problema de software en la placa principal
EB1	Frecuencia de la fuente de alimentación fuera de rango	1. Problemas en la fuente de alimentación 2. MCF incorrecta 3. Fallo de la placa principal
EB2	Amplitud del suministro eléctrico fuera de rango (demasiado ALTA)	1. Problemas en la fuente de alimentación - VOLTAJE demasiado ALTO 2. Fallo de la placa principal
EB3	Amplitud del suministro eléctrico fuera de rango (demasiado BAJA)	1. Problemas en la fuente de alimentación - VOLTAJE demasiado BAJO 2. Fallo de la placa principal
EB4	Error de cableado de línea	Cableado de línea/conexión incorrectos
EF1	Error de ventilación bloqueada	Conducto de flujo de aire atascado o bloqueado. Quite los residuos, limpie y compruebe el funcionamiento de la ventilación
E9C	Error de suma de comprobación de la configuración de la interfaz de usuario	Problema de software entre la placa principal y la placa de interfaz de usuario
EBD	Error de cortocircuito en relé de seguridad de la línea	Problema del relé de seguridad de la línea (fallo de la placa principal)
EBE	Error de seguridad de la línea	Problema del relé de seguridad de la línea (fallo de la placa principal)
EBF	Error del sensor de seguridad de la línea	Fallo del circuito sensor de línea segura (fallo de la tarjeta principal)
EF6	Error de reinicio de seguridad	Fallo de la placa principal

PANTALLA DE ERROR DE LA SECADORA 17

Patrón en pantalla de error de la secadora

La error se indica con las luces LED DRYER **START | PAUSE** parpadeando en ROJO y VERDE durante 0,5 seg. encendidas y 0,5 seg. apagadas, con una pausa de 2,5 segundos entre las secuencias. El LED parpadeando en ROJO indica la familia de errors y el LED parpadeando en VERDE indica el código de error. Las luces LED seguirán parpadeando hasta que el usuario intervenga en la unidad (la interfaz de usuario no debería quedar en modo de espera en estado de error). Las luces LED parpadeando en ROJO aparecen en NEGRO. Las luces LED parpadeando en VERDE aparecen en GRIS.

Descripción	Patrón de error LED																								
ERROR DE SECADORA	<table><tr><td><input type="checkbox"/> Hot</td><td><input type="checkbox"/> Close Lid</td><td><input type="checkbox"/> Close Door</td><td><input type="checkbox"/> High</td></tr><tr><td><input type="checkbox"/> Warm</td><td><input type="checkbox"/> Unbalanced</td><td><input type="checkbox"/> Clean Lint</td><td><input type="checkbox"/> Normal</td></tr><tr><td><input type="checkbox"/> Cold</td><td><input type="checkbox"/> Washing</td><td><input type="checkbox"/> Drying</td><td><input type="checkbox"/> Low</td></tr><tr><td><input type="checkbox"/> Max Fill</td><td><input type="checkbox"/> Rinsing</td><td><input type="checkbox"/> Cooling</td><td></td></tr><tr><td><input type="checkbox"/> Med</td><td><input type="checkbox"/> Spinning</td><td><input type="checkbox"/> Done</td><td></td></tr><tr><td><input type="checkbox"/> Low</td><td><input type="checkbox"/> Done</td><td></td><td></td></tr></table>	<input type="checkbox"/> Hot	<input type="checkbox"/> Close Lid	<input type="checkbox"/> Close Door	<input type="checkbox"/> High	<input type="checkbox"/> Warm	<input type="checkbox"/> Unbalanced	<input type="checkbox"/> Clean Lint	<input type="checkbox"/> Normal	<input type="checkbox"/> Cold	<input type="checkbox"/> Washing	<input type="checkbox"/> Drying	<input type="checkbox"/> Low	<input type="checkbox"/> Max Fill	<input type="checkbox"/> Rinsing	<input type="checkbox"/> Cooling		<input type="checkbox"/> Med	<input type="checkbox"/> Spinning	<input type="checkbox"/> Done		<input type="checkbox"/> Low	<input type="checkbox"/> Done		
<input type="checkbox"/> Hot	<input type="checkbox"/> Close Lid	<input type="checkbox"/> Close Door	<input type="checkbox"/> High																						
<input type="checkbox"/> Warm	<input type="checkbox"/> Unbalanced	<input type="checkbox"/> Clean Lint	<input type="checkbox"/> Normal																						
<input type="checkbox"/> Cold	<input type="checkbox"/> Washing	<input type="checkbox"/> Drying	<input type="checkbox"/> Low																						
<input type="checkbox"/> Max Fill	<input type="checkbox"/> Rinsing	<input type="checkbox"/> Cooling																							
<input type="checkbox"/> Med	<input type="checkbox"/> Spinning	<input type="checkbox"/> Done																							
<input type="checkbox"/> Low	<input type="checkbox"/> Done																								

Para determinar el código de error, mire las luces LED **START | PAUSE** que parpadean. No se precisa ninguna luz LED adicional para determinar el error.

18 FICHE TECHNIQUE DE LA BLANCHISSERIE

Cette information est destinée uniquement aux techniciens qualifiés.

Table Des Matières

Mode de diagnostic de la laveuse	19
Codes d'erreur de la laveuse	20
Tests de dépannage de laveuse.....	21
Indicateur d'erreur de la laveuse	23
Mode diagnostic de la sècheuse	24
Codes d'erreur de la sècheuse.....	25
Indicateur d'erreur de la sècheuse.....	26
Schéma de câblage électrique	27
Schéma de câblage pour appareil à gaz	28

Les questions de sécurité dans le présent manuel sont marquées avec un **AVERTISSEMENT** ou une **ATTENTION** en fonction du type de risque décrit ci-dessous :

AVERTISSEMENT

AVERTISSEMENT indique une situation potentiellement dangereuse qui, en cas de négligence, pourrait entraîner la mort ou des blessures graves.

ATTENTION

ATTENTION indique une situation potentiellement dangereuse qui, en cas de négligence, peut entraîner des blessures légères ou relativement sérieuses.

AVERTISSEMENT

Les informations contenues dans le présent manuel sont exclusivement destinées aux techniciens d'entretien qualifiés.

- NE PAS ouvrir l'appareil lorsque la cuve ou le tambour tourne.
- Débrancher le cordon d'alimentation avant de procéder à l'entretien de la machine.
- Certaines pièces internes ne sont pas mises à la terre délibérément et peuvent présenter un risque d'électrocution uniquement lors de l'entretien.

AVERTISSEMENT

RISQUE D'INCENDIE

Un sèche-linge produit de la charpie combustible. L'armoire intérieure du sèche-linge, le boîtier du filtre à charpie et le conduit d'évacuation doivent être nettoyés environ tous les 18 mois par un technicien compétent. Une accumulation excessive de charpie dans ces zones pourrait entraîner un défaut de séchage, voire un INCENDIE. Référez-vous à la section Entretien et Nettoyage du guide d'utilisation..

ATTENTION

Sauf indication contraire, débranchez votre appareil de la prise électrique avant l'entretien.

Interface utilisateur de la blanchisserie

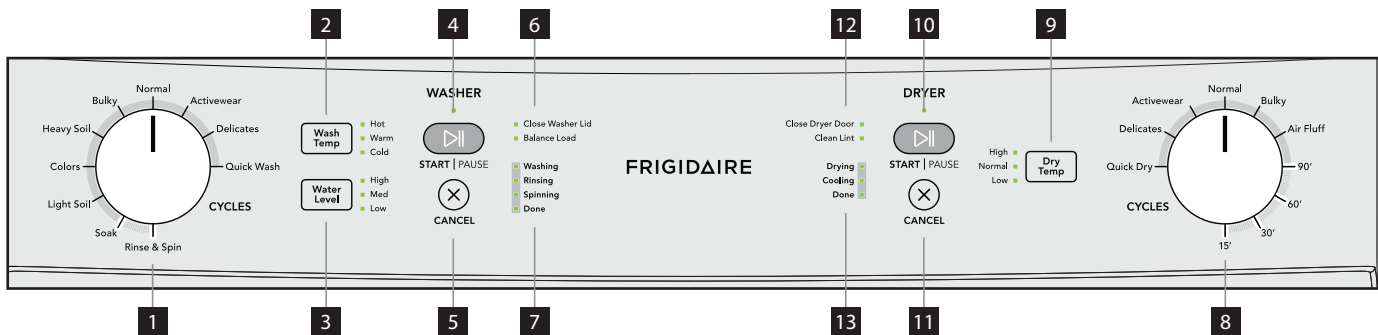

Laveuse

- | | |
|---|--|
| 1 Sélecteur de cycle de lavage | 5 Annuler le cycle de lavage |
| 2 Température du cycle de lavage | 6 Voyants d'avertissement du cycle de lavage |
| 3 Niveau d'eau du cycle de lavage | 7 État du cycle de lavage |
| 4 Démarrer/Mettre en pause le cycle de lavage | |

Sècheuse

- | | |
|---|--|
| 8 Sélecteur de cycle de séchage | 11 Annuler le cycle de séchage |
| 9 Température du cycle de séchage | 12 Voyants d'avertissement du cycle de séchage |
| 10 Démarrer/Mettre en pause le cycle de séchage | 13 État du cycle de séchage |

Mode Diagnostic de la laveuse

Accéder au mode Diagnostic de laveuse :

1. Mettez L'APPAREIL hors tension soit en tournant le bouton de sélection du cycle de lavage à la position **CYCLES** (position de 5 heures) soit en débranchant simplement l'appareil.
2. Remettez L'APPAREIL sous tension soit en tournant le bouton de sélection du cycle de lavage ou en branchant simplement l'appareil.
3. Dans les 10 secondes qui suivent la mise sous tension, tournez le bouton vers la position du cycle **Rinse & Spin**.
4. Appuyez et maintenez enfoncés les boutons **Wash Temp** et **CANCEL** simultanément jusqu'à ce qu'un bip sonore soit émis et les voyants LED clignotent l'un après l'autre.

Quitter le mode Diagnostic :

Pour quitter le mode Diagnostic et revenir à la fonction normale, appuyez et maintenez enfoncés les boutons **Wash Temp** et **CANCEL** simultanément jusqu'à ce que les voyants DEL arrêtent de clignoter ou débranchez l'appareil et patientez 10 secondes supplémentaires avant de le brancher à nouveau.

REMARQUE

L'appareil quitte automatiquement le mode Diagnostic et retourne à la fonction normale si l'appareil est laissé sans surveillance en mode Diagnostic pendant plus de 15 minutes.

MODE DE DIAGNOSTIC DE LA LAVEUSE 19

Laveuse Tests du mode Diagnostic

Tous les tests devraient être effectués avec une cuve vide. Tout objet laissé dans la cuve pourrait provoquer une situation de déséquilibre sérieuse et des dommages potentiels à la laveuse lorsqu'elle atteint des vitesses d'essorage élevées.

ID DE DIAGNOSTIC	PROGRAMME	TEST / COMPOSANT ACTIVÉ	DESCRIPTION DU TEST
1	Rinse & Spin	Test DEL, test de bouton	Les voyants DEL s'allument en séquence. Testez manuellement les boutons de tonalité.
2	Soak	Verrouillage du couvercle, soupape chaude et embrayage	Verrous de couvercle. Remplissez le réservoir d'eau par une soupape CHAUDE à 140 mm. Débrayez l'embrayage.
3	Light Soil	Verrouillage du couvercle, soupape froide et embrayage	Verrous de couvercle. Remplissez le réservoir d'eau par une soupape FROIDE à 140 mm. Débrayez l'embrayage.
4	Colors	Verrouillage du couvercle, soupape chaude, soupape froide, embrayage et moteur	Verrous de couvercle. Remplissez le réservoir d'eau à travers les soupapes CHAUDE et FROIDE jusqu'à 20 mm. Secouez pendant 4 minutes.
5	Heavy Soil	Commutateur d'équilibrage	Test de commutation hors équilibre. Déplacez le tambour vers le système anti-balourd 2 fois en 10 secondes. Si l'interrupteur à bascule fonctionne, les DEL ROUGE de WASHER, de la fermeture du couvercle de l'appareil et d'équilibre de la charge seront ALLUMÉES simultanément.
6	Bulky	Verrouillage de couvercle, pompe d'évacuation et embrayage	Verrous de couvercle. Évacuez l'eau jusqu'à ce que le réservoir soit vide. Embrayez et débrayez l'embrayage 1 fois.
7	Normal	Verrouillage de couvercle, capteur de pression, moteur et pompe de vidange	Verrous de couvercle. Essorez pendant 25 secondes en évacuant l'eau de la cuve.
8	Activewear	Verrouillage du couvercle, soupape chaude et soupape froide	Verrous de couvercle. Remplissez le réservoir d'eau à l'aide des soupapes CHAUDE et FROIDE pendant 5 minutes. Terminez les test 6 ou 7 pour le drainage d'eau de la cuve.
9	Delicates	— —	— —
10	Quick Wash	Historique des codes d'erreur	Vérifiez les 3 derniers codes d'erreur • Si les voyants DEL START PAUSE ne clignotent pas, alors il n'existe pas d'erreur. • Si les voyants DEL START PAUSE clignotent, référez-vous au tableau des codes d'erreur de la laveuse.

Compréhension des codes d'erreur

En mode Diagnostic de la laveuse, les codes d'erreur sont indiqués par un voyant LED ROUGE et VERT clignotant au-dessus du bouton **START | PAUSE** de la LAVEUSE. Les voyants LED clignotent en ROUGE puis en VERT, pour fournir le numéro de code d'erreur à deux chiffres. Ces lumières clignotantes peuvent ensuite être traduites en codes d'erreur répertoriés dans le tableau de la page suivante et peuvent aider à identifier le problème rencontré avec la machine à laver. Le nombre de fois qu'un voyant clignote correspond au chiffre ou au caractère qu'il représente. La LED clignotera de 1 à 9 en affichant à chaque fois le chiffre correspondant. 10 clignotements = A, 11=B, 12=C, 13=D, 14=E, 15=F.

Un code d'erreur ressemble est représenté comme suit :



En regardant le tableau des codes d'erreur de la laveuse à la page suivante, E42 fait référence à une erreur de verrouillage de la porte.

Code d'erreur	Description de l'erreur	Affichage de notification	Étape suivante
E42	Défaut de verrou de porte	Non	Référez-vous au test (6)

Si votre machine à laver comporte plusieurs erreurs, l'écran affiche alors jusqu'à trois codes d'erreur.

- Le voyant LED VERT du bouton **Done** s'allume lorsque le premier code d'erreur s'affiche.
- Le voyant LED VERT du bouton **Spinning** s'allume lorsque le deuxième code d'erreur s'affiche.
- Le voyant LED VERT du bouton **Rinsing** s'allume lorsque le troisième code d'erreur s'affiche.



Réinitialiser l'historique des codes d'erreur de la laveuse lorsque le mode Diagnostic est activé :

Tournez le bouton de sélection du cycle de la laveuse à la position de lavage rapide (position 10) et appuyez et maintenez enfoncés les boutons **Wash Temp** et **CANCEL** simultanément jusqu'à ce que l'IU cesse d'afficher le code d'erreur.

20 CODES D'ERREUR DE LA LAVEUSE

Rappel du dernier code d'erreur :

À partir de n'importe quelle position de cycle, appuyez et maintenez enfoncés les boutons **Wash Temp** et **CANCEL** pendant 15 secondes pour afficher le dernier code d'erreur.



Tableau de codes d'erreur de la laveuse

Code d'erreur	Description de l'erreur	Affichage de notification	Étape suivante
E11	Temps de remplissage trop long	Oui	Référez-vous au test (1)
E13	Fuite d'eau observée dans la cuve ou dans le capteur de pression	Non	Référez-vous au test (2)
E21	L'eau ne s'écoule pas assez rapidement	Oui	Référez-vous au test (3)
E23	Erreur de triac d'évacuation	Non	Référez-vous au test (3)
E24	Détection d'erreur de triac d'évacuation	Non	Référez-vous au test (3)
E31	Erreur de pressostat électronique	Non	Référez-vous au test (4)
E32	Problème d'étalonnage du capteur de pression	Non	Référez-vous au test (4)
E35	Le capteur de pression indique un débordement d'eau	Non	Référez-vous au test (5)
E41	La carte de commande indique que le commutateur de porte est activé	Oui	Référez-vous au test (6)
E42	Défaut de verrou de porte	Non	Référez-vous au test (6)
E44	Défaut de détection de porte fermée	Non	Référez-vous au test (6)
E45	Défaut de détection de porte de ligne	Non	Référez-vous au test (6)
E51	Erreur de triac du moteur	Non	Défaut de carte-mère
E53	Erreur de détection de triac de moteur	Non	Défaut de carte-mère
E54	Erreur de relais du moteur	Non	Défaut de carte-mère
E91	Erreur d'incohérence du protocole d'interface utilisateur	Oui	Référez-vous au test (11)
E92	Incohérence du protocole de carte-mère de l'interface utilisateur	Non	Référez-vous au test (11)
E93	Problème de commande de la console ou de la carte-mère (configuration incompatible de la machine)	Oui	Référez-vous au test (11)
E94	Problème de commande de la carte-mère (configuration de cycle incompatible)	Oui	Référez-vous au test (10)
E97	Problème de commande de la console ou de la carte-mère (configuration incompatible de cycle)	Oui	Référez-vous au test (11)
E9C	Problème de configuration de l'interface utilisateur	Oui	Référez-vous au test (11)
EB1	Fréquence d'alimentation hors limites	Oui	Référez-vous au test (18)
EB2	Tension d'alimentation trop élevée (tension entrante)	Oui	Référez-vous au test (18)
EB3	Tension d'alimentation trop élevée (tension entrante)	Oui	Référez-vous au test (18)
EF5	Charge déséquilibrée	Non	Redistribuer la charge et redémarrer
EF6	Réinitialiser la commande	Non	Référez-vous au test (19)
EC6	Erreur d'embrayage. Délai de positionnement de l'embrayage expiré ou échec de réglage de l'embrayage à la position souhaitée	Non	Défaut de mécanisme de l'embrayage Défaut de la carte-mère Problème de fil/de connexion
EC7	Détection du triac de l'embrayage hors limites	Non	Défaut de mécanisme de l'embrayage Défaut de la carte-mère Problème de fil/de connexion

TESTS DE DÉPANNAGE DE LAVEUSE 21

Nombre de test	Vérifiez/testez les étapes d'activité	Correction
Test 1	1. Le flux d'eau d'arrivée est-il normal ?	Oui, passez à l'étape (4). Non, passez à l'étape (2).
	2. Les robinets d'eau d'arrivée sont-ils ouverts ?	Non, ouvrez les robinets d'eau. Oui, passez à l'étape (3).
	3. La pression d'eau d'arrivée est-elle au-dessus 20 psi ?	Non, le client a corrigé le problème relatif à la pression. Oui, vérifiez si les tuyaux d'eau d'arrivée sont pliés ou bloqués, nettoyez les écrans d'eau d'arrivée. Si le problème persiste, remplacez l'ensemble de soupape d'admission d'eau.
	4. L'eau continue t-elle à entrer dans la laveuse ?	Oui, passez à l'étape (5). Non, passez à l'étape (6).
	5. Mettez la laveuse hors tension. Le remplissage d'eau s'est-il arrêté ?	Oui, passez à l'étape (6). No, remplacez l'ensemble de soupape d'admission. Si le pressostat est en bon état, passez à l'étape (7). Si le pressostat est en mauvais état, remplacez-le.
	6. Remplacez le capteur de pression.	Si le problème persiste, passez à l'étape 7.
	7. Remplacez le panneau de commande principal.	
Test 2	1. Des fuites d'eau sont-elles observées sur la laveuse ?	Oui, réparez les fuites d'eau. Non, passez à l'étape (2).
	2. Le système de capteur de pression présente t-il une fuite d'air ?	Oui, réparez le problème de fuite d'air. Non, passez à l'étape (3).
	3. Remplacez le capteur de pression.	Si le problème persiste, passez à l'étape (4).
	4. Remplacez le panneau de commande principal.	
Test 3	1. Vérifiez que le tuyau d'évacuation ne présente aucune restriction.	En cas de restriction, corrigez le problème. Dans le cas contraire, passez à l'étape (2).
	2. Démarrez la laveuse et vérifiez que la tension de la pompe d'évacuation est de 120 V CA.	Si l'écran affiche zéro, vérifiez le câblage. Si le câblage est effectué comme il convient, remplacez le panneau de commande principal. Si l'écran affiche 120 V CA, retirez la pompe et assurez-vous qu'elle n'est pas obstruée. En cas d'obstruction de la pompe, supprimez toute restriction. Dans le cas contraire, remplacez la pompe.
Test 4	Inspectez le câblage entre le capteur de pression et le panneau de commande principal.	Si le câblage est défectueux, corrigez-le. Si le câblage est OK, remplacez le capteur de pression. Si cela ne corrige pas le problème, remplacez le panneau de commande principal.
Test 5	1. Le niveau d'eau est-il au-dessus de 4,5 pouces ?	Oui, passez à l'étape (2). Non, passez à l'étape (4).
	2. L'eau pénètre t-elle dans la laveuse en permanence ?	Oui, passez à l'étape (3). Non, vérifiez le piège à air afin de déterminer s'il est obstrué, s'il ne l'est pas, remplacez le panneau de commande principal.
	3. Mettez la laveuse hors tension. L'eau arrête t-elle de pénétrer dans la laveuse ?	Non, remplacez l'ensemble de soupape d'eau. Oui, vérifiez si le câblage de l'ensemble de soupape a subi un court-circuit. Si le câblage est effectué comme il convient, remplacez le panneau de commande principal.
	4. Remplacez le commutateur de capteur de pression.	
Test 6	1. La porte de chargement est-elle fermée ?	Non, fermez la porte. Oui, passez à l'étape (2).
	2. Pouvez-vous entendre le son de verrouillage de porte ?	Oui, vérifiez la gâche de porte. Si elle est en bon état, remplacez la porte. Non, passez à l'étape (3).
	3. Vérifiez le raccordement entre le verrouillage de la porte et le panneau de commande principal.	Si le raccordement est effectué comme il convient, remplacez le verrou de porte. Si le problème persiste, remplacez le panneau de commande principal.
Test 10	Problème de communication. Vérifiez le câblage entre le panneau de commande principal et la carte-mère du moteur.	Si le câblage n'est pas bien effectué, corrigez le problème. Si le câblage est effectué comme il convient, remplacez le panneau de commande principal. Si le problème n'est pas corrigé, remplacez le panneau d'interface utilisateur.
Test 11	Problème de communication. Vérifiez le câblage entre le panneau de commande principal et le panneau d'interface utilisateur.	Si le câblage n'est pas bien effectué, corrigez le problème. Si le câblage est effectué comme il convient, remplacez le panneau d'interface utilisateur. Si le problème n'est pas corrigé, remplacez le panneau de commande principal.

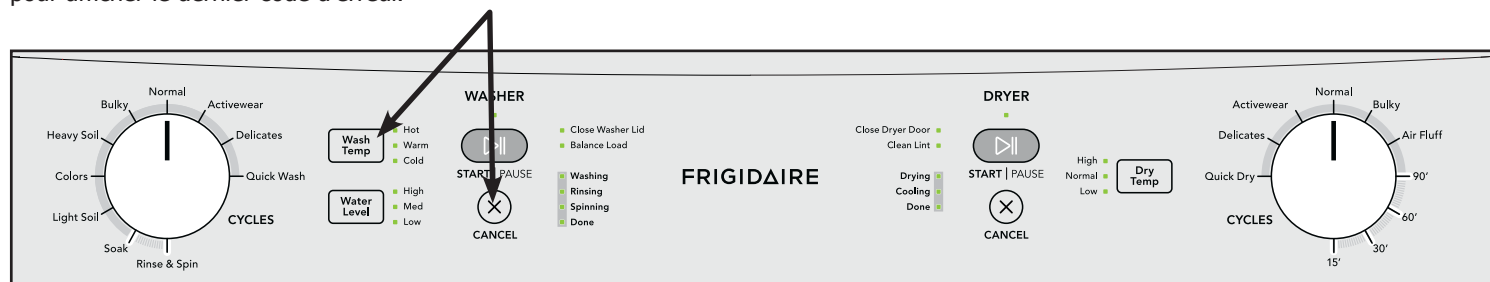

22 TESTS DE DÉPANNAGE DE LAVEUSE

Nombre de test	Vérifiez/testez les étapes d'activité	Correction
Test 18	1. Vérifier l'alimentation électrique pour la tension sous charge.	Ajustez l'alimentation ou les problèmes de circuit de dérivation. Si aucun problème n'est détecté, passez à l'étape 2.
	2. Vérifiez le câblage d'alimentation de la carte-mère.	Oui, corrigez le câblage ou la prise de la carte-mère. Non, passez à l'étape 3.
	3. Vérifier le câblage sur la carte du moteur afin de détecter tout court-circuit d'alimentation ou toute mise à la terre.	Oui, corrigez le problème. Non, remplacez la carte-mère.
Test 19	Vérifiez le câblage de la carte-mère. Débranchez l'appareil, patientez 1 minute puis essayez de nouveau.	Si le problème n'est pas corrigé, remplacez la carte-mère.

INDICATEUR D'ERREUR DE LA LAVEUSE 23

Motif d'indicateur d'erreur de la laveuse

L'erreur s'affiche avec **les voyants LED START | PAUSE** de la LAVEUSE qui clignotent en ROUGE et VERT pendant 0,5 seconde MARCHÉ et 0,5 seconde ARRÊT avec une pause de 4,5 secondes entre les séquences. Le voyant LED clignotant en ROUGE indique la famille d'erreur et le voyant LED clignotant en VERT indique le code d'erreur. Les voyants LED continuent à clignoter jusqu'à ce que l'utilisateur interagisse avec l'appareil (l'interface utilisateur ne doit pas aller en veille en état d'erreur). Les VOYANTS LED CLIGNOTANT EN ROUGE s'affichent en NOIR. Les voyants LED clignotant en VERT s'affichent en GRIS.

Description	Motif d'erreurs à LED		
ERREUR DE LAVEUSE	 START PAUSE	 START PAUSE	
	<input type="checkbox"/> Hot <input type="checkbox"/> Warm <input type="checkbox"/> Cold <input type="checkbox"/> Max Fill <input type="checkbox"/> Med <input type="checkbox"/> Low	<input type="checkbox"/> Close Lid <input type="checkbox"/> Unbalanced <input type="checkbox"/> Washing <input type="checkbox"/> Rinsing <input type="checkbox"/> Spinning <input type="checkbox"/> Done	Close Door <input type="checkbox"/> Clean Lint <input type="checkbox"/> Drying <input type="checkbox"/> Cooling <input type="checkbox"/> Done <input type="checkbox"/>

Pour déterminer le code d'erreur, observez le clignotement des voyants **START | PAUSE**. Des LED clignotantes supplémentaires ne sont pas nécessaires pour déterminer la nature de l'erreur.

24 MODE DIAGNOSTIC DE LA SÈCHEUSE

Mode Diagnostic de la sècheuse

Accéder au mode Diagnostic :

1. Mettez l'appareil hors tension en tournant le bouton de sélection du cycle de séchage sur la position **CYCLES** (8 heures) ou en débranchant l'appareil.
2. Allumez L'APPAREIL.
3. Antes de transcurrir 10 segundos, gire el mando a la posición **Quick Dry**.
4. Appuyez et maintenez enfoncés les boutons **DRY Temp** et **CANCEL** simultanément jusqu'à ce qu'un bip sonore soit émis et les voyants DEL clignotent l'un après l'autre.
5. Appuyez sur le bouton **START | PAUSE**.

Quitter le mode Diagnostic :

Pour quitter le mode Diagnostic et revenir à la fonction normale, appuyez et maintenez enfoncés les boutons **DRY Temp** et **CANCEL** simultanément jusqu'à ce que les voyants LED arrêtent de clignoter ou débranchez l'appareil et patientez 10 secondes supplémentaires avant de le brancher à nouveau.

REMARQUE

L'appareil quitte automatiquement le mode Diagnostic et retourne à la fonction normale si l'appareil est laissé sans surveillance en mode Diagnostic pendant plus de 15 minutes.

REMARQUE

Si la porte du sèche-linge est fermée après avoir été ouverte, pensez à appuyer une nouvelle fois sur le bouton de mise en marche pour activer le moteur et l'élément chauffant.

Tests du mode Diagnostic

Tous les tests devraient être effectués avec une cuve vide. Les programmes non affichés ne comportent pas de tests associés.

ID DE DIAGNOSTIC	PROGRAMME	TEST / COMPOSANT ACTIFÉ	DESCRIPTION DU TEST
1	Quick dry	Test des voyants/boutons	Les voyants LED s'allument en séquence. Testez manuellement les boutons de tonalité.
2	Delicates	Moteur	Le moteur fonctionne pendant 10 minutes
3	Activewear	Moteur, dispositif de chauffage et thermistor	Le moteur et le dispositif de chauffage fonctionnent pendant 10 minutes.
4	Normal	— —	— —
5	Bulky	— —	— —
6	Air Fluff	— —	— —
7	90'	— —	— —
8	60'	— —	— —
9	30'	— —	— —
10	15'	Historique des codes d'erreur	Vérifiez les 3 derniers codes d'erreur • Si les voyants LED START PAUSE ne clignotent pas, alors il n'existe pas d'erreur. • Si les voyants LED START PAUSE clignotent, référez-vous au tableau des codes d'erreur de la sècheuse.

Compréhension des codes d'erreur

En mode Diagnostic de la sècheuse, les codes d'erreur sont indiqués par un voyant LED ROUGE et VERT clignotant au-dessus du bouton **START | PAUSE** de la SÈCHEUSE. Les voyants LED clignotent en ROUGE puis en VERT, pour fournir le numéro de code d'erreur à deux chiffres. Ces lumières clignotantes peuvent ensuite être traduites en codes d'erreur répertoriés dans le tableau de la page suivante et peuvent aider à identifier le problème rencontré avec la sècheuse. Le nombre de fois qu'un voyant clignote correspond au chiffre ou au caractère qu'il représente. La LED clignotera de 1 à 9 en affichant à chaque fois le chiffre correspondant. 10 clignotements = A, 11=B, 12=C, 13=D, 14=E, 15=F.

Un code d'erreur ressemble est représenté comme suit :



En regardant le tableau des codes d'erreur de la sècheuse à la page suivante, E42 fait référence à une erreur de verrouillage de la porte.

Code d'erreur	Description de l'erreur	Causes possibles
E42	Erreur de détection de porte fermée	Défaut de commutateur de porte ou de circuit de câblage ou de détection sur la carte-mère

Si votre sècheuse comporte plusieurs erreurs, l'écran affiche alors jusqu'à trois codes d'erreur.

- Le voyant LED VERT du bouton **Done** s'allume lorsque le premier code d'erreur s'affiche.
- Le voyant LED VERT du bouton **Cooling** s'allume lorsque le deuxième code d'erreur s'affiche.
- Le voyant LED VERT du bouton **Drying** s'allume lorsque le troisième code d'erreur s'affiche.

Drying **3**
Cooling **2**
Done **1**

Réinitialiser l'historique des codes d'erreur de la sècheuse lorsque le mode Diagnostic est activé :

Tournez le bouton de sélection du cycle de la sècheuse à la **15'** position (position 10) et appuyez et maintenez enfoncés les boutons **DRY Temp** et **CANCEL** simultanément jusqu'à ce que l'IU cesse d'afficher le code d'erreur.

CODES D'ERREUR DE LA SÈCHEUSE 25

Rappel du dernier code d'erreur :

À partir de n'importe quelle position de cycle, appuyez et maintenez enfoncés les boutons **DRY Temp** et **CANCEL** pendant 15 secondes pour afficher le dernier code d'erreur.



Tableau de codes d'erreur de la sècheuse

Code d'erreur	Description de l'erreur	Causes possibles
E41	Porte ouverte au début du cycle	Porte ouverte
E42	Erreur de détection de porte fermée	Défaut de commutateur de porte ou de circuit de câblage ou de détection sur la carte-mère
E51	Erreur de relais de moteur de tambour	Avec un relais de sécurité de ligne fermé, le capteur du moteur détecte la tension sur le moteur 1. Court-circuit du moteur à la masse (moteur ou câblage) 2. Bruit électrique 3. Problème de relais de sécurité de ligne (défaut de carte-mère) 4. Relais de moteur ouvert ou en court-circuit
E52	Erreur de détection de démarrage de moteur de tambour	Entraînement de relais de moteur mais incohérence de détection de démarrage 1. Défaut de moteur 2. Défaut de carte-mère
E53	Erreur de commutateur centrifuge du moteur de tambour	Entraînement de moteur mais incohérence de détection 1. Défaut de moteur 2. Défaut de carte-mère
E54	Erreur de détection de moteur de tambour	Défaut du circuit de détection de relais de moteur de tambour (défaut de carte-mère)
E61	Erreur de relais du dispositif de chauffage	1. Dispositif de chauffage déconnecté (défaut de câblage ou de connecteur) 2. Défaut du dispositif de chauffage 3. Défaut de relais du dispositif de chauffage (circuit ouvert)
E63	Erreur de court-circuit du dispositif de chauffage	1. Défaut du circuit de détection du dispositif de chauffage (défaut de carte-mère) 2. Défaut du dispositif de chauffage
E64	Erreur d'ouverture du dispositif de chauffage	1. Défaut du circuit de détection du dispositif de chauffage (défaut de carte-mère) 2. Défaut du dispositif de chauffage
E65	Thermostat ouvert	Déclenchement de thermostat du dispositif de chauffage
E67	Erreur de détection du dispositif de chauffage	Défaut du circuit de détection du dispositif de chauffage (défaut de carte-mère)
E71	Erreur NTC1 (OUVERT)	1. NTC ouvert/déconnecté 2. Défaut de carte-mère
E72	Erreur NTC1 (EN COURT-CIRCUIT)	1. NTC en court-circuit 2. Défaut de carte-mère
E91	Erreur d'incohérence du protocole d'interface utilisateur	L'interface utilisateur montée n'est pas compatible avec la carte-mère connectée
E92	Incohérence du protocole de carte-mère de l'interface utilisateur	1. Défaut de câblage 2. Défaut de carte d'interface utilisateur 3. Défaut de carte-mère
E93	Erreur de total de contrôle MCF	Fichier de configuration de la machine erroné présent sur la carte-mère
E94	Erreur de total de contrôle CCF	Fichier de configuration du cycle erroné présent sur la carte-mère
E97	Erreur de programme manquant sur CTF	Problème de logiciel sur la carte-mère
EB1	Fréquence d'alimentation hors de portée	1. Problèmes d'alimentation 2. MCF erroné 3. Défaut de carte-mère
EB2	Amplitude d'alimentation hors de portée (trop ÉLEVÉE)	1. Problèmes d'alimentation - TENSION trop ÉLEVÉE 2. Défaut de carte-mère
EB3	Amplitude d'alimentation hors de portée (trop FAIBLE)	1. Problèmes d'alimentation - TENSION trop BASSE 2. Défaut de carte-mère
EB4	Erreur de câblage de ligne	Mauvais câblage/mauvaise connexion de ligne
EF1	Erreur d'orifices de ventilation obstrués	Conduit d'air obstrué ou bloqué. Retirez tout débris, nettoyez et vérifiez le fonctionnement de l'événement unidirectionnel
E9C	Erreur de total de contrôle de configuration d'interface utilisateur	Problème de logiciel entre la carte-mère et le panneau d'interface utilisateur
EBD	Erreur de court-circuit de relais de sécurité de ligne	Problème de relais de sécurité de ligne (défaut de carte-mère)
EBE	Erreur de sécurité de ligne	Problème de relais de sécurité de ligne (défaut de carte-mère)
EBF	Erreur de détection de sécurité de ligne	Défaut du circuit de détection de sécurité de ligne (défaut de carte-mère)
EF6	Erreur de réarmement de sécurité	Défaut de carte-mère

26 INDICATEUR D'ERREUR DE LA SÈCHEUSE

Motif d'indicateur d'erreur de la sècheuse

L'erreur s'affiche avec **les voyants LED START | PAUSE** de la SÈCHEUSE qui clignotent en ROUGE et VERT pendant 0,5 seconde MARCHÉ et 0,5 seconde ARRÊT avec une pause de 2,5 secondes entre les séquences. Le voyant LED clignotant en ROUGE indique la famille d'erreur et le voyant LED clignotant en VERT indique le code d'erreur. Les voyants LED continuent à clignoter jusqu'à ce que l'utilisateur interagisse avec l'appareil (l'interface utilisateur ne doit pas aller en veille en état d'erreur). Les VOYANTS LED CLIGNOTANT EN ROUGE s'affichent en NOIR. Les voyants LED clignotant en VERT s'affichent en GRIS.

Description	Motif d'erreurs à LED
ERREUR DE SÈCHEUSE	<div style="display: flex; justify-content: space-around;"><div style="text-align: center;"><input type="checkbox"/> START PAUSE</div><div style="text-align: center;"><input type="checkbox"/><input type="checkbox"/> START PAUSE</div></div>
	<div style="display: flex; justify-content: space-between;"><div style="width: 30%;"><input type="checkbox"/> Hot <input type="checkbox"/> Warm <input type="checkbox"/> Cold <input type="checkbox"/> Max Fill <input type="checkbox"/> Med <input type="checkbox"/> Low</div><div style="width: 30%;"><input type="checkbox"/> Close Lid <input type="checkbox"/> Unbalanced <input type="checkbox"/> Washing <input type="checkbox"/> Rinsing <input type="checkbox"/> Spinning <input type="checkbox"/> Done</div><div style="width: 30%;"><input type="checkbox"/> Close Door Clean Lint <input type="checkbox"/> Drying <input type="checkbox"/> Cooling <input type="checkbox"/> Done <input type="checkbox"/> High <input type="checkbox"/> Normal <input type="checkbox"/> Low <input type="checkbox"/></div></div>

Pour déterminer le code d'erreur, observez le clignotement des voyants **START | PAUSE**. Des LED clignotantes supplémentaires ne sont pas nécessaires pour déterminer la nature de l'erreur.

WIRING DIAGRAM - ELECTRIC 27

Wiring Diagram Electric (A11726201) / Esquema de cableado eléctrico (A11726201) / Schéma de câblage électrique (A11726201)

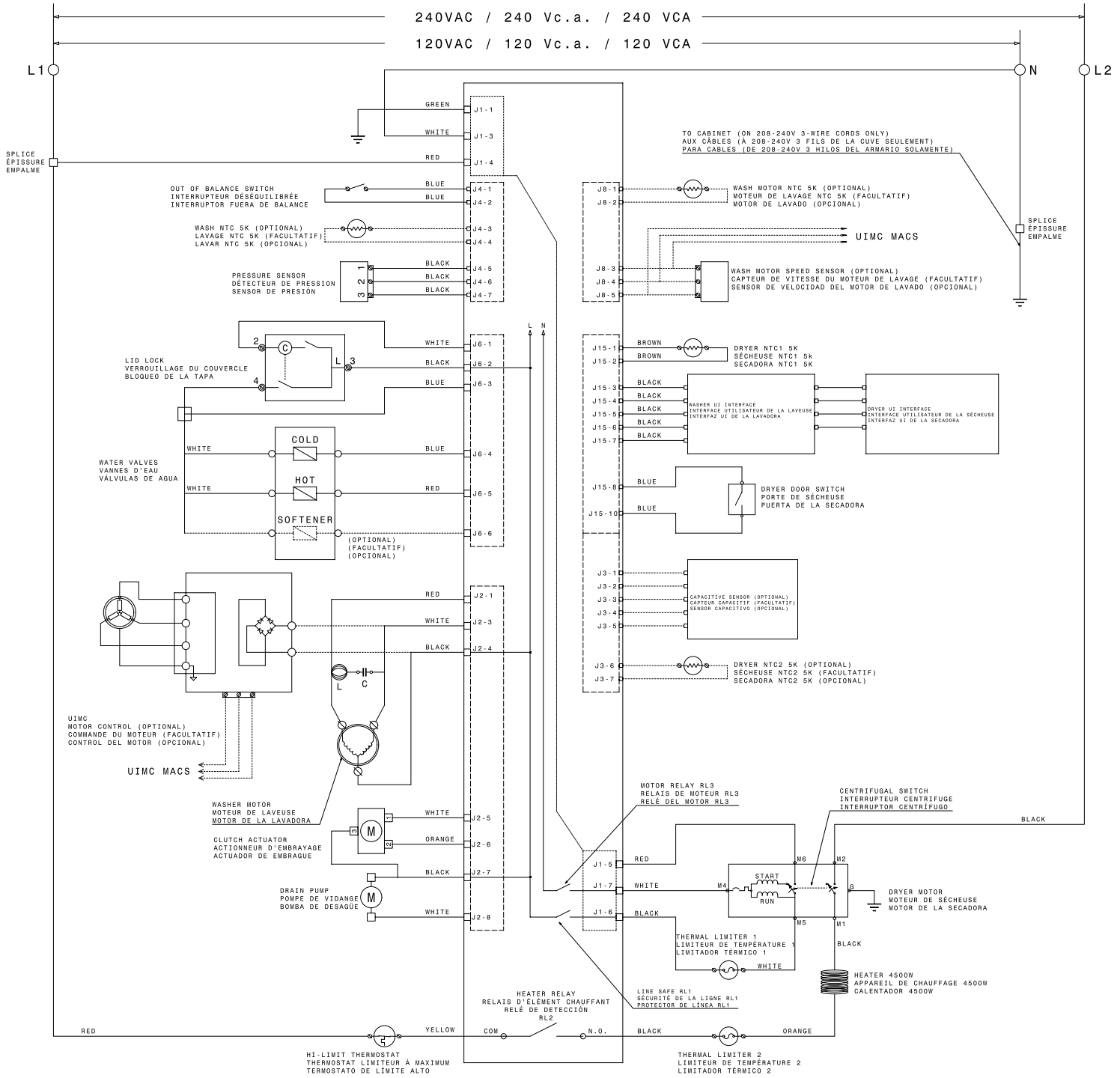

- NOTES:**
1. CONNECT DRYER TO 30 AMPERE INDIVIDUAL BRANCH CIRCUIT
 2. CONTROLS SHOWN IN 'OFF' POSITION, DRYER DOOR SWITCH OPEN, & MOTOR(S) AT REST.
 3. WASHER LID LOCK SHOWN UNENERGIZED WITH LID OPEN

WIRING SYMBOLS

	QUICK DISCONNECT TERMINAL CONNECTION
	NO CONNECTION
	MOTOR CENTRIFUGAL SWITCH
	SPLICE
	MOTOR PROTECTOR
	CHASSIS GROUND (CABINET)
	SCREW TERMINAL
	HARNES CONNECTOR TERMINAL
	INSULATED TERMINAL
	TRANSIENT VOLTAGE SUPPRESSOR

TABLE OF COLORS	TABLE DES COULEURS	TABLA DE COLORES
RED	ROUGE	ROJO
YELLOW	JAUNE	AMARILLO
BLUE	BLEU	AZUL
ORANGE	ORANGE	NARANJA
WHITE	BLANC	BLANCO
BLACK	NOIR	NEGRO
GREEN	VERT	VERDE

CAUTION
ELECTRICAL SHOCK HAZARD
 To avoid electrical shock, disconnect electrical current before servicing.

ATTENTION
RISQUE DE CHOC ÉLECTRIQUE
 Pour éviter tout choc électrique, débranchez le courant électrique avant l'entretien.

PRECAUCIÓN
PELIGRO DE DESCARGA ELÉCTRICA
 Para evitar descargas eléctricas, desconecte la corriente eléctrica antes de dar servicio.

28 WIRING DIAGRAM - GAS

Wiring Diagram Gas (A11726202) / Esquema de cableado para gas (A11726202) / Schéma de câblage pour appareil à gaz (A11726202)

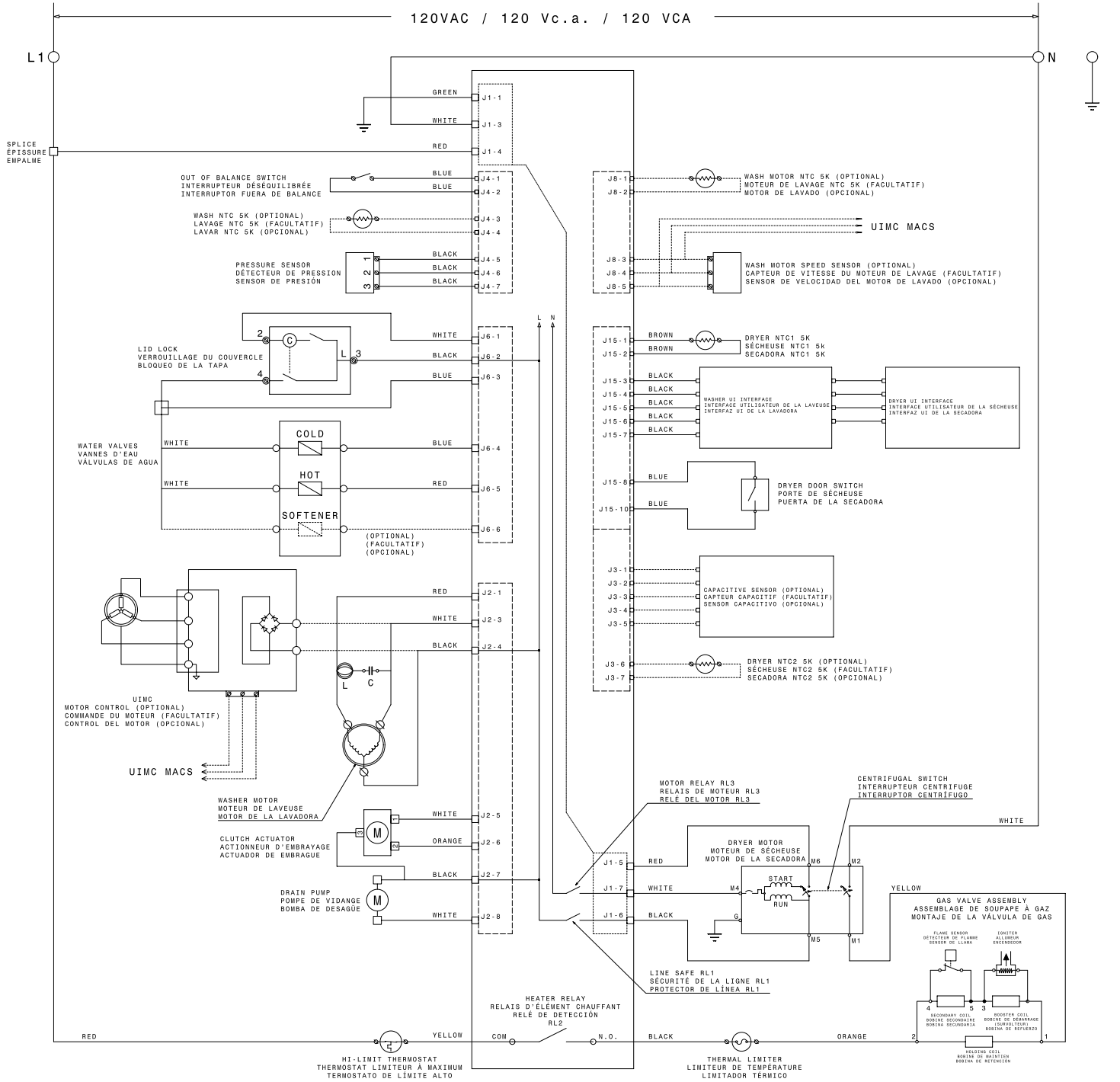

- NOTES:**
1. CONNECT DRYER TO 30 AMPERE INDIVIDUAL BRANCH CIRCUIT
 2. CONTROLS SHOWN IN 'OFF' POSITION, DRYER DOOR SWITCH OPEN, & MOTOR(S) AT REST.
 3. WASHER LID LOCK SHOWN UNENERGIZED WITH LID OPEN

WIRING SYMBOLS	
	QUICK DISCONNECT TERMINAL
	NO CONNECTION
	MOTOR CENTRIFUGAL SWITCH
	SPLICE
	MOTOR PROTECTOR
	CHASSIS GROUND (CABINET)
	SCREW TERMINAL
	HARNES CONNECTOR TERMINAL
	INSULATED TERMINAL
	TRANSIENT VOLTAGE SUPPRESSOR

TABLE OF COLORS	TABLE DES COULEURS	TABLA DE COLORES
RED	ROUGE	ROJO
YELLOW	JAUNE	AMARILLO
BLUE	BLEU	AZUL
ORANGE	ORANGE	NARANJA
WHITE	BLANC	BLANCO
BLACK	NOIR	NEGRO
GREEN	VERT	VERDE

CAUTION
ELECTRICAL SHOCK HAZARD
 To avoid electrical shock, disconnect electrical current before servicing.

ATTENTION
RISQUE DE CHOC ÉLECTRIQUE
 Pour éviter tout choc électrique, débranchez le courant électrique avant l'entretien.

PRECAUCIÓN
PELIGRO DE DESCARGA ELÉCTRICA
 Para evitar descargas eléctricas, desconecte la corriente eléctrica antes de dar servicio.