

FRIGIDAIRE

Tout à propos de

l'utilisation et l'entretien

de votre Combinaison
laveuse/sécheuse



TABLE DES MATIÈRES

Mesures de sécurité importantes	24-28	Entretien et nettoyage	40-41
Instructions d'utilisation de la laveuse	29-35	Vérification avant service	42-43
Instructions d'utilisation de la sécheuse	36-39	Garantie	44



AVERTISSEMENT

Pour votre sécurité, l'information contenue dans ces instructions doit être suivie afin de réduire les risques d'incendie ou d'explosion ou pour prévenir les dommages matériels, les blessures ou la mort.

Vous ne devez ni entreposer, ni utiliser d'essence ou d'autres vapeurs ou liquides inflammables à proximité de cet appareil ou de tout autre appareil électroménager.

QUE FAIRE SI VOUS DÉTECTEZ UNE ODEUR DE GAZ :

- Ne mettez pas d'appareil en marche.
- Ne touchez à aucun commutateur électrique; n'utilisez aucun téléphone de votre domicile.
- Évacuez la pièce, le bâtiment ou la zone touchée.
- En utilisant le téléphone d'un voisin, appelez immédiatement le fournisseur de gaz. Suivez ses instructions.
- Si vous ne pouvez joindre votre fournisseur de gaz, appelez les pompiers.

L'installation et l'entretien de cet appareil doivent être réalisés par un installateur qualifié, un technicien de service ou le fournisseur de gaz.

MESURES DE SÉCURITÉ IMPORTANTES

AVERTISSEMENT

Veuillez lire ces instructions au complet avant d'utiliser la laveuse/sécheuse.

Sachez reconnaître les symboles, les avertissements et les étiquettes de sécurité

Les mesures de sécurité présentées dans ce guide sont identifiées par le mot AVERTISSEMENT ou ATTENTION selon le type de risque présenté ci-dessous:

Définitions

 Voici le symbole d'avertissement concernant la sécurité. Il est utilisé pour vous avertir des risques de blessures potentiels. Respectez tous les messages qui suivent ce symbole afin de prévenir les blessures ou la mort.

DANGER

La mention DANGER indique un risque imminent qui causera la mort ou de graves blessures, s'il n'est pas évité.

AVERTISSEMENT

La mention AVERTISSEMENT indique une situation potentiellement dangereuse qui, si elle n'est pas évitée, pourrait entraîner des blessures graves ou même la mort.

ATTENTION

La mention ATTENTION signale la présence d'une situation potentiellement dangereuse susceptible de causer des blessures mineures ou moyennement graves si elle n'est pas évitée.

IMPORTANT

IMPORTANT - Cette mention précède des renseignements importants relatifs à l'installation, au fonctionnement ou à l'entretien. Toutefois, ceux-ci n'impliquent aucune notion de danger.

Enregistrement du produit

Noter les numéros de modèle et de série

Les numéros de modèle et de série de la laveuse se trouvent sur la plaque signalétique à la gauche de l'ouverture de la porte. Noter et conserver ces numéros.

N° de modèle _____

N° de série _____

Date de l'achat _____

Lire ce manuel en entier avant de se servir de cet appareil. Ce manuel renferme de précieuses informations sur:

- le fonctionnement
- l'entretien
- le service après-vente

Le conserver en lieu sûr.

Le présent Guide de l'utilisateur décrit le mode d'emploi général de la laveuse/sécheuse. Il contient également des renseignements sur les caractéristiques de divers autres modèles. Les caractéristiques décrites ici peuvent ne pas s'appliquer à toutes les laveuse/sécheuse. N'utiliser la laveuse/sécheuse que conformément au guide de l'utilisateur et à la Notice de fonctionnement qui l'accompagne.

REMARQUE

Les instructions données dans ce Guide d'utilisation et d'entretien ne sont pas conçues pour couvrir toutes les éventualités ou situations qui pourraient survenir. Faites preuve de bon sens et de prudence durant l'installation, l'emploi et l'entretien de tout appareil ménager.

Conservez ces instructions pour vous y reporter ultérieurement.

MESURES DE SÉCURITÉ IMPORTANTES

Sécheuse électrique de 240 V



Un cordon d'alimentation certifié UL doit être installé sur les sècheuses électriques (non inclus, sauf pour les modèles fabriqués pour être vendus au Canada).

Sécheuse à gaz de 120 V

Prise murale avec mise à la terre



Ne coupez pas, n'enlevez pas et ne mettez pas hors circuit la broche de mise à la terre de cette fiche.

Cordon électrique muni d'une fiche à trois broches avec mise à la terre

Évitez tout risque d'incendie ou de choc électrique. N'utilisez pas de rallonge électrique ni de fiche d'adaptation et n'enlevez pas la broche de mise à la terre du cordon d'alimentation. Le non-respect de cet avertissement peut entraîner des blessures graves, un incendie ou la mort.

⚠ AVERTISSEMENT - RISQUE D'INCENDIE

Pour réduire les risques d'incendie, de choc électrique, de blessures ou de dommages à la propriété lors de l'utilisation de cette laveuse, suivez les consignes ci-dessous : Tout défaut de se conformer à ces avertissements pourrait entraîner de graves blessures.

Vous pouvez être tué ou blessé grièvement si vous ne suivez pas ces instructions de sécurité importantes :

PRÉVENTION DES INCENDIES

- Ne lavez pas d'articles qui ont préalablement été lavés, trempés ou éclaboussés avec de l'essence, des solvants, du kérosène, des huiles de cuisson, de la cire, etc. Ne rangez pas ces articles sur la laveuse ou près de celle-ci. Ces substances dégagent des vapeurs ou peuvent entraîner une réaction chimique qui pourrait causer un incendie ou une explosion.
- Ne placez pas de chiffons ni de vêtements huileux ou graisseux sur la laveuse/sécheuse. Ces substances dégagent des vapeurs qui pourraient enflammer les tissus.
- N'ajoutez pas d'essence, de solvant de nettoyage ni toute autre substance inflammable ou explosive dans l'eau de lavage. Ces substances dégagent des vapeurs qui pourraient s'enflammer ou exploser.
- Dans certaines conditions, de l'hydrogène gazeux peut être produit dans un système à eau chaude qui n'a pas été utilisé depuis au moins deux semaines. L'HYDROGÈNE GAZEUX EST EXPLOSIF. Si le système à eau chaude n'a pas été utilisé depuis une certaine période, ouvrez tous les robinets d'eau chaude et laissez l'eau couler pendant plusieurs minutes avant d'utiliser la laveuse. Cela permet d'évacuer tout hydrogène gazeux qui a pu s'accumuler. L'hydrogène gazeux est inflammable; ne fumez pas ou n'utilisez pas une flamme nue en présence de ce gaz.
- Vous ne devez ni entreposer, ni utiliser d'essence ou d'autres vapeurs ou liquides inflammables à proximité de cet appareil ou de tout autre appareil électroménager.
- Ne mettez pas d'articles ayant été exposés à des huiles de cuisson dans votre sècheuse. Les articles contaminés avec des huiles de cuisson peuvent contribuer à une réaction chimique qui pourrait causer l'inflammation de la charpie.
- Ne séchez pas d'articles contenant du caoutchouc, du plastique ou des matériaux similaires, par exemple des soutiens-gorge, des galoches, des tapis, des dossards, des

pantalons pour bébé, des sacs de plastique, des oreillers qui pourraient fondre ou brûler. Dans des conditions particulières, certains caoutchoucs, lorsqu'ils sont chauffés, peuvent prendre en feu par combustion spontanée.

- Nettoyez le filtre à charpie avant et après chaque utilisation. L'intérieur de la sècheuse, le compartiment du filtre à charpie et le conduit d'évacuation doivent être nettoyés environ tous les 18 mois par un technicien qualifié. Une accumulation excessive de fibres et de peluches dans ces endroits peut entraîner un mauvais fonctionnement de la sècheuse et présenter un risque d'incendie. Reportez-vous à la section Entretien et nettoyage.

⚠ AVERTISSEMENT

RISQUE D'INCENDIE

La sècheuse produit de la charpie inflammable. La sècheuse doit être branchée à une évacuation extérieure. Inspectez régulièrement l'ouverture de l'évacuation extérieure et retirez toute accumulation de charpie près de l'ouverture et de la région avoisinante.

- N'utilisez pas la sècheuse si le filtre à charpie est bloqué, endommagé ou manquant. Cela pourrait provoquer un risque d'incendie, une surchauffe et les tissus pourraient être endommagés.
- N'obstruez pas le débit d'air de ventilation. Ne placez pas de lessive ou de tapis contre l'avant ou l'arrière de la sècheuse.
- En tout temps, ne vaporisez aucun type d'aérosol dans, ou près de la sècheuse.
- N'utilisez pas de produit assouplissant ou de produit pour éliminer l'électricité statique, à moins qu'il le soit recommandé par le fabricant du produit assouplissant ou du produit.
- Tout défaut de se conformer à ces avertissements pourrait entraîner un incendie, de graves blessures ou des dommages aux pièces en plastique et en caoutchouc de l'appareil.

MESURES DE SÉCURITÉ IMPORTANTES

PROTECTION DES ENFANTS

- Ne laissez pas les enfants grimper sur la laveuse/sécheuse ou jouer autour de celle-ci. Assurez une supervision attentive lorsque l'appareil est utilisé près des enfants. Lorsque les enfants grandissent, enseignez-leur la façon d'utiliser les appareils électroménagers de façon appropriée et sécuritaire.
- Détruisez le carton, les sacs en plastique et tout matériau d'emballage externe immédiatement après le déballage de la laveuse/sécheuse. Les enfants pourraient les utiliser pour jouer. Le carton recouvert de tapis, les couvertures et les feuilles de plastique peuvent être étanches à l'air.
- Tenez les produits de lavage hors de la portée des enfants. Pour prévenir les blessures, respectez tous les avertissements des étiquettes des produits.
- Avant de mettre la laveuse/sécheuse hors service ou au rebut, enlevez la porte pour éliminer les risques d'enfermement.
- Tout défaut de se conformer à ces avertissements pourrait entraîner de graves blessures.

PRÉVENTION DES BLESSURES

- Pour éliminer tout risque de choc électrique et assurer le bon fonctionnement de l'appareil, la laveuse doit être installée et mise à la terre par un technicien autorisé en vertu des règlements locaux. Les instructions d'installation sont situées dans la laveuse et sont destinées à l'installateur. Reportez-vous aux INSTRUCTIONS D'INSTALLATION pour consulter les procédures de mise à la terre détaillées. Si la laveuse est déplacée vers un autre endroit, vous devez la faire vérifier et réinstaller par un technicien qualifié.
- Pour prévenir les blessures ou les dommages à la laveuse/sécheuse, le cordon d'alimentation d'une sécheuse au gaz doit être branché dans une prise à trois fiches mise à la terre et polarisée. La fiche de mise à la terre ne doit jamais être retirée. N'utilisez jamais un tuyau de gaz pour effectuer la mise à la terre de la sécheuse. N'utilisez pas de rallonge électrique ni de fiche d'adaptation.

⚠ AVERTISSEMENT

RISQUE D'INCENDIE ET DE CHOC ÉLECTRIQUE

Évitez tout risque d'incendie ou de choc électrique. N'utilisez pas de rallonge électrique ni de fiche d'adaptation et n'enlevez pas la broche de mise à la terre du cordon d'alimentation. Le non-respect de cet avertissement peut entraîner des blessures graves, un incendie ou la mort.

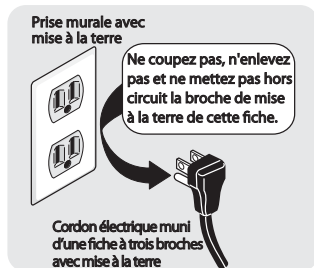

- Débranchez TOUJOURS la laveuse/sécheuse de l'alimentation électrique avant de procéder à un entretien ou un nettoyage. Le non-respect de cette procédure peut causer des décharges électriques ou des blessures.
- En tout temps, ne vaporisez aucun type d'aérosol dans, ou près de la sécheuse.
- Pour éviter tout risque de blessure, ne plongez pas la main à l'intérieur de la laveuse/sécheuse si celle-ci est en fonction. Avant de charger ou de décharger la sécheuse ou la laveuse ou d'y ajouter des articles, poussez le bouton de sélection de programme pour arrêter le programme en marche. Attendez que la cuve de la laveuse ou le tambour de la sécheuse soit complètement arrêté avant d'y insérer la main.
- Suivez les directives de l'emballage lorsque vous utilisez des produits de lavage. Un usage incorrect peut entraîner la production de gaz qui pourrait causer des blessures graves, voire la mort.
- Ne combinez pas des produits de lavage dans une même charge à laver, sauf si cela est indiqué sur l'étiquette.
- Ne combinez pas de javellisant avec de l'ammoniaque ou de l'acide tel le vinaigre.

⚠ AVERTISSEMENT

DANGER DE VAPEUR NOCIVE

Ne combinez pas de javellisant avec d'autres produits chimiques domestiques comme des produits de nettoyage pour toilettes, des produits antirouille, de l'acide ou des produits contenant de l'ammoniaque. Ces mélanges peuvent entraîner la production de vapeurs nocives pouvant causer des blessures graves, voire la mort.



MESURES DE SÉCURITÉ IMPORTANTES

PRÉVENTION DES BLESSURES ET DES DOMMAGES À LA LAVEUSE/SÉCHEUSE

Pour prévenir les blessures et les dommages à la laveuse/sécheuse :

- Toutes les réparations et l'entretien doivent être effectués par un fournisseur autorisé à moins d'avis contraire dans ce Guide d'utilisation et d'entretien. Utilisez seulement des pièces d'origine autorisées.
- Ne modifiez pas les commandes.
- N'installez pas ou n'entrez pas la laveuse dans un endroit où elle sera exposée aux intempéries. Ne pas faire fonctionner la machine à laver à des températures inférieures au point de congélation.
- N'installez pas l'appareil sur un tapis. Installez la laveuse sur un plancher solide. Il peut être nécessaire de renforcer le plancher pour prévenir la vibration ou le mouvement de l'appareil.
- Ne vous assoyez pas, ne montez pas et ne vous tenez pas debout sur la sécheuse ou la laveuse. Ne posez pas de charge lourde sur le dessus de la laveuse ou de la sécheuse. Ces appareils ne sont pas conçus pour supporter des charges.
- Pour réduire les risques de choc électrique, débranchez l'appareil de son alimentation électrique avant d'en faire l'entretien. Annuler un programme ou éteindre les appareils à partir de leur tableau de commande ne les mettent pas hors tension.
- Cette laveuse est équipée d'un dispositif de protection contre les surcharges électriques. Le moteur de la laveuse s'arrête s'il surchauffe.
- Un limiteur thermique éteint automatiquement le moteur de la sécheuse si une situation peu probable de surchauffe survient. Un technicien de service doit remplacer le limiteur thermique une fois la déféctuosité corrigée.
- Tout défaut de se conformer à ces avertissements pourrait entraîner de graves blessures.

ATTENTION

En vertu de la loi sur l'eau potable et les produits toxiques « Safe Drinking Water and Toxic Enforcement Act », la Californie publie une liste des substances chimiques reconnues par l'État comme pouvant causer le cancer ou perturber les fonctions normales de reproduction. Les fabricants sont tenus d'ajouter des avertissements sur les étiquettes de leurs produits si ces derniers contiennent l'une ou l'autre des substances chimiques figurant sur la liste. Sont inclus dans cette liste, la suie et le monoxyde de carbone, deux substances pouvant être produites durant le fonctionnement de cet appareil.

INSTRUCTIONS D'UTILISATION DE LA LAVEUSE

Directives de Lavage

1 Triez les articles de la charge qui peuvent être lavés ensemble.

- Triez les articles selon la température de lavage recommandée et le temps de lavage.
- Séparez les articles pâles, blancs et grand teint des articles noirs et qui ne sont pas grand teint.
- Séparez les articles qui produisent de la charpie de ceux qui attirent celle-ci. Les articles tout-aller, synthétiques, en velours côtelé et les tricots captent la charpie des serviettes, des tapis et des couvertures de brodée.
- Séparez les articles très sales de ceux qui le sont moins.
- Séparez les articles en dentelle, transparents et délicats des vêtements plus robustes.
- N'utilisez pas la laveuse pour laver des articles contenant de la fibre de verre. De petites particules de fibre de verre laissées dans le tambour pourraient se fixer à d'autres articles de lavages subséquents et causer des irritations cutanées ou abîmer le linge.

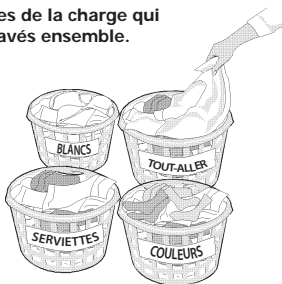

2 Préparez les articles à laver.

- Videz les poches.

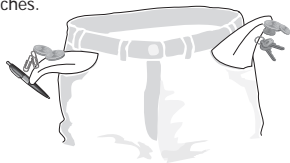

- Brossez la charpie et la poussière. Secouez les tapis et les serviettes de plage.
- Fermez les fermetures à glissière et les agrafes, attachez les cordes et les ceintures, retirez les décorations et les garnitures non lavables.
- Réparez les déchirures pour éviter d'aggraver les dommages pendant le lavage.
- Placez les articles en tricot à l'envers pour minimiser le peluchage.
- Placez les petits articles et les articles délicats comme les soutiens-gorge, les bonneteries et les bas dans un sac-filet.

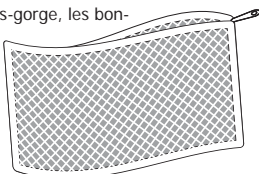

(Sac-filet non compris.)

3 Effectuez un prétraitement des taches et de la saleté tenace.

- Reportez-vous au Guide d'élimination des taches dans ce guide pour obtenir des instructions sur l'élimination efficace des taches.



4 Ajouter une quantité mesurée de détergent à la cuve de lavage avant d'ajouter le linge.

 **Pour de meilleurs résultats**

Utilisez un détergent haute efficacité qui produit peu de mousse pour éviter le surmoussage. Recherchez ce symbole sur l'étiquette du détergent : 

- Suivre les recommandations du fabricant de détergent. La quantité nécessaire dépend du type de détergent, du volume et du degré de saleté de la brassée, ainsi que de la dureté de l'eau.

5 Au besoin, ajouter du javellisant liquide dans le distributeur de javellisant.

- Avant d'ajouter le linge, verser du javellisant liquide dans le distributeur situé à l'angle avant gauche, sous le couvercle:



- Reportez-vous aux directives du fabricant du javellisant pour connaître la quantité à ajouter.
- Puis, ajouter 1 tasse (240 mL) d'eau pour rincer le distributeur.
- N'utilisez pas d'agent de blanchiment en poudre dans le distributeur d'agent de blanchiment. Ajoutez l'agent de blanchiment en poudre dans le tambour vide.

6 Placer la brassée dans la laveuse

- Ajouter un article à la fois, chacun bien assemblé en « boule » afin de permettre une interaction mutuellement bénéfique. Évitez de charger les articles à plat.
- Pour un rendement de lavage optimal, la charge de linge sec ne devrait pas dépasser le niveau de la rangée supérieure des trous de la cuve. Ne surchargez pas la machine à laver.

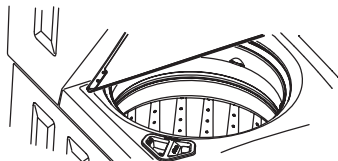

- Jumeler les gros et les petits articles dans chaque brassée. Placer d'abord les petits articles dans la laveuse. Les gros articles ne devraient pas représenter plus de la moitié de la brassée totale.
- Lorsqu'on lave seul un article lourd, ajouter une ou deux serviettes à la brassée pour équilibrer la charge.

INSTRUCTIONS D'UTILISATION DE LA LAVEUSE

Directives de Lavage (suite)

7 Au besoin, ajouter de l'assouplissant liquide au distributeur d'assouplissant (certains modèles).

Pour les modèles à distributeur incorporé (illustration à gauche) :

- Ajouter l'assouplissant liquide dans le distributeur, en suivant les instructions données sur l'étiquette du produit. Ne pas utiliser de détergent en poudre dans ce distributeur.
- NE DÉPASSEZ PAS la ligne de remplissage maximale.
- Mettez le bouton d'option de produit assouplissant en position « on » (marche).

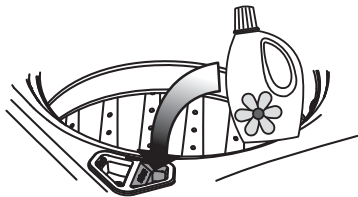

- Ne pas utiliser de javellisant dans ce distributeur.

Pour les modèles sans distributeur d'assouplissant :

- Suivre les instructions données sur l'étiquette du produit.
- Ajouter l'assouplissant dilué à l'eau du rinçage final. Si vous le désirez, vous pouvez utiliser une balle de distribution d'assouplissant.

Autres produits de lessive

- Un conditionneur d'eau, un renforçateur pour détergents ou des enzymes peuvent être ajoutés au détergent.

8 Sélectionnez le programme et les réglages appropriés pour la charge.

REMARQUE

Pour éviter la formation de taches, ne remplissez pas le compartiment du distributeur de façon excessive et ne versez pas d'assouplissant liquide directement sur la lessive.

- Pour plus de détails, reportez-vous aux instructions d'utilisation de la laveuse dans les pages suivantes.

IMPORTANT

L'usage de produit-multiple (détergent plus assouplissant) feuilles ou feuilles d'absorptions de couleur N'EST PAS recommandé. Ils peuvent mettre hors services votre machine et causer une réparation qui n'est pas couverte par la garantie.

9 Démarrer la laveuse.

- Fermez le couvercle de la laveuse. La laveuse ne fonctionne pas si le couvercle est ouvert.
- Poussez le bouton de sélection de programme ou tournez-le, ou tournez n'importe quel bouton d'option pour « réactiver » la laveuse. Trois bips seront émis pour vous indiquer que la laveuse est prête à fonctionner.

- Après avoir sélectionné le programme et les options, poussez le bouton de sélection de programme. Un bip court sera émis et le couvercle de la laveuse se verrouillera.
- La laveuse effectuera une procédure de détection de la charge de vêtements secs et déterminera la grosseur de la charge avant d'ajouter de l'eau dans la cuve.
- Pour interrompre un cycle en cours, appuyez sur le sélecteur de cycle.
- Pour ajouter un article à la charge de lavage, poussez le bouton de sélection de programme pour interrompre le programme en cours. Deux bips seront émis. Une fois que le couvercle se sera déverrouillé, ouvrez-le et ajoutez l'article. Refermez le couvercle et poussez de nouveau le bouton de sélection de programme pour reprendre le programme interrompu.

REMARQUE

La mise en pause d'un cycle de lavage peut en affecter les résultats.

- Pour arrêter un programme en cours, poussez le bouton de sélection de programme. Vous devrez peut-être effectuer un cycle de purge pour enlever l'eau de la cuve.

10 Enlever le linge lorsque le cycle est terminé.

- Pour votre sécurité, le couvercle est verrouillé pendant le lavage. Il se déverrouillera à la fin du programme, après l'arrêt complet du mouvement de rotation de la cuve.

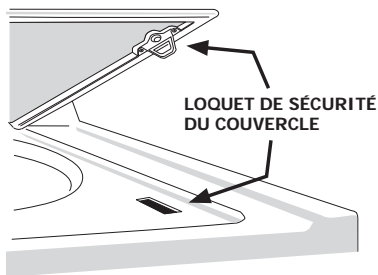

- Pour ouvrir le couvercle pendant le cycle de lavage, poussez le bouton de sélection de programme pour interrompre le programme en cours. Deux bips seront émis. Attendez que le couvercle se déverrouille. **Ne force pas l'ouverture d'un couvercle verrouillé.**

ATTENTION

Pour éviter des blessures graves ne faites pas fonctionner la laveuse si le loquet de sécurité du couvercle a disparu ou est endommagé.

- Placer les articles lavés dans la sècheuse automatique, sur une corde ou à plat, selon les instructions de l'étiquette. Il y a risque de froissage, de transfert de couleur ou d'odeur dans le linge laissé dans la laveuse une fois le cycle terminé.



Pour de meilleurs résultats

Suivez les instructions sur les étiquettes des articles à sécher.

INSTRUCTIONS D'UTILISATION DE LA LAVEUSE

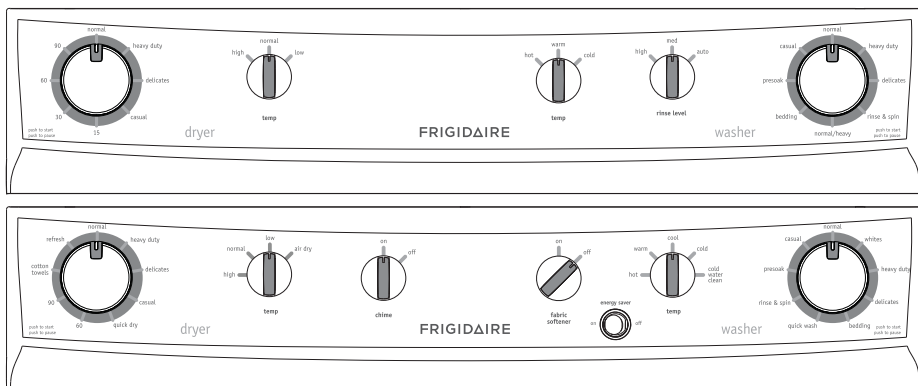

Ce manuel couvre plusieurs modèles et certaines options, cycles ou caractéristiques décrites ne sont pas disponibles sur des modèles particuliers. Les consoles montrée ci-haut est fournie à titre de référence seulement et votre modèle pourrait être différent.

Sélection d'un Programme de Lavage

Tournez le sélecteur de programme dans un sens ou dans l'autre vers le programme désiré.



Pour de meilleurs résultats

Suivez les instructions sur les étiquettes des articles à laver.

Pour changer un programme de lavage en cours d'exécution, poussez le bouton de sélection de programme ou tournez-le pour interrompre le programme en cours. Choisissez un nouveau programme, puis poussez de nouveau le bouton de sélection pour lancer le nouveau programme.

normal (normal)

Utilisez cette charge pour laver des vêtements en coton, en linge de maison, en denim, des serviettes, des chemises et des articles mélangés légèrement à moyennement sales.

REMARQUE

MAXIMISER L'ÉNERGIE

Effectuez ce cycle en désactivant l'option **fabric softener** (assouplissant, si disponible), l'option **energy saver** (économiseur d'énergie) sélectionnée (si disponibles), et **rinse level** (niveau de rinçage) en position auto (si disponible).

whites (blancs, sur certains modèles)

Utiliser ce cycle pour du linge blanc et des vêtements à couleur claire. Voir l'instruction de lavage du tissu pour l'utilisation du javellisant liquide. Nous vous recommandons d'utiliser de l'eau chaude pour optimiser l'action du javellissant.

heavy duty (robuste)

Utiliser ce cycle pour linge très sale, vêtements durables -ex. serviettes, tenue de sport, ou grands sacs (fourre-tout). Pour une élimination efficace de la saleté et des taches, lavez les articles dans l'eau la plus chaude convenant au tissu.

delicates (délicats)

Utiliser ce cycle pour linge tricot légèrement sale et délicat qui a besoin d'un lavage doux.

normal/heavy (normal/robuste, sur certains modèles)

Utilisez cette charge pour laver des vêtements en denim, des serviettes, des chemises et des articles mélangés très sales.

bedding (litière)

Ce programme est conçu pour les articles volumineux comme des couvertures de lit, des draps, des couvre-matelas, des housses de couette et d'autres articles similaires.

quick wash (lavage rapide, sur certains modèles)

Laver rapidement une petite charge de linge légèrement sale en 25 minutes.

REMARQUE

L'utilisation de rondelles pour l'approvisionnement en eau à faible pression d'admission allongera le temps de remplissage et peut ralentir l'achèvement du cycle de lavage.

rinse & spin (rinçage et essorage)

Sélectionnez « **rinse & spin** » (rinçage et essorage) pour les charges qui nécessitent un rinçage à l'eau froide ou pour ajouter de l'assouplisseur de tissus qui pourrait avoir été oublié au cours du cycle régulier.

presoak (trempage)

Utilisez ce cycle pour faire tremper des articles très sales et tachés avant de les laver. Toutes les températures peuvent être sélectionnées, mais il est recommandé d'utiliser de l'eau froide avec ce programme puisque de l'eau plus chaude pourrait rendre certaines taches permanentes. Utilisez la quantité de déterfif recommandée pour un cycle de lavage normal. Si vous le désirez, utilisez un agent de blanchiment ou un agent de trempage sans danger pour le type de tissu. La laveuse se videra à la fin du programme. La laveuse se poursuivra avec un cycle de lavage pour ameublir le sol immédiatement après la phase de trempage.

casual (tout-aller)

Utiliser ce cycle pour tissus mélanges à pli permanent ou sans repassage nécessaire.

INSTRUCTIONS D'UTILISATION DE LA LAVEUSE

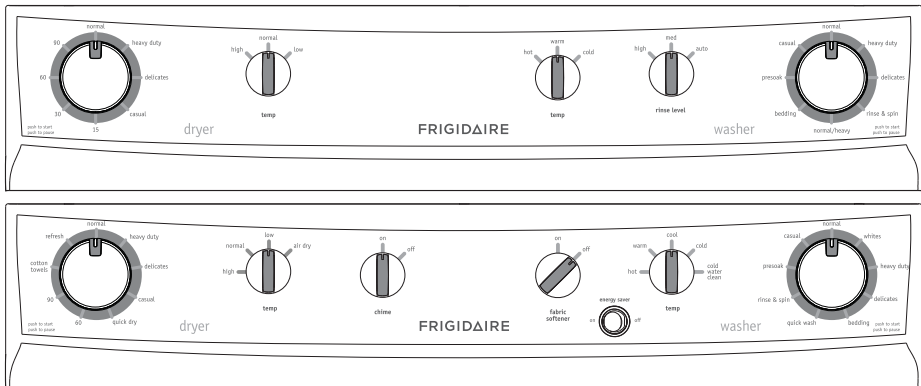

Réglage de cycles de Lavage

Températures de Lavage

Tournez le bouton « temp » (température) jusqu'à ce que les températures de lavage et de rinçage. Sélectionnez une température d'eau de lavage qui convient au type de fibre des articles à laver, à la solidité de la couleur et au niveau de saleté des articles. Pour protéger vos tissus, la gamme de réglage des températures (de froide à chaude) peut varier selon le programme sélectionné.



Pour de meilleurs résultats

Suivez les instructions sur les étiquettes des articles à laver.

Le réglage du chauffe-eau et la longueur des tuyaux entre le chauffe-eau et la laveuse, l'utilisation d'eau dans d'autres sections de la maison et la basse température de l'eau souterraine selon la saison dans certaines régions sont des facteurs qui peuvent influencer la température de l'eau.

hot (chaud)

Permet de nettoyer les articles très sales, ainsi que les articles en coton blanc ou grand teint.

warm (tiède)

Utilisez ce réglage pour laver les articles blancs ou grand teint moyennement sales faits en coton ou en fibres mélangées.

cool (on select models)

Utilisez ce programme pour les draps moyennement sales, les vêtements tout-aller et les articles en laine lavable.

cold (froid)

Un peu d'eau tiède sera automatiquement mélangée à l'eau froide. Utilisez ce réglage pour nettoyer les articles légèrement sales autres que grand teint, les tricots, les articles délicats et les articles lavables à la main.

cold water clean (nettoyage à l'eau froide, sur certains modèles)

Les températures de lavage et de rinçage seront les mêmes que celle de l'alimentation d'eau froide. Choisissez cette option de température pour le lavage des tissus dont les couleurs sont susceptibles de déteindre sur d'autres tissus. Pour un lavage avec des détergents pour l'eau froide.

Rinse Level (Niveau Rinçage, sur certains modèles)

Tournez le bouton **rinse level** (sur certains modèles) pour choisir la quantité d'eau à utiliser pour le cycle de rinçage. Pour optimiser l'efficacité du cycle, sélectionnez la position **auto**.

Medium et **high** (élevé) sont les paramètres recommandés pour retirer l'excès de saletés et de détergent des vêtements très sales ou si des membres du ménage ont la peau sensible.

Fabric Softener (Assouplissant, sur certains modèles)

Si vous souhaitez utiliser un assouplissant, assurez-vous que le commutateur **fabric softener** est sur la position « on ». La procédure de nettoyage du distributeur est expliquée dans la section Entretien et nettoyage.

REMARQUE

Utiliser l'option assouplissant consomme plus d'eau et affecte l'efficacité totale de l'eau durant le cycle.

Energy Saver (Économiseur d'Énergie, sur certains modèles)

L'option « **energy saver** » (économie d'énergie) permet de diminuer la température de l'eau afin d'économiser de l'énergie, de réduire légèrement la quantité d'eau utilisée et d'essorer davantage les articles pour réduire le temps de séchage.

INSTRUCTIONS D'UTILISATION DE LA LAVEUSE

Procédures Sécuritaires d'élimination des Taches

Pour réduire les risques d'incendie, de choc électrique, de blessures ou de dommages à la propriété, suivez les consignes ci-dessous :

- Lisez et observez les instructions des produits d'élimination des taches.
- Conservez les produits d'élimination des taches dans leur contenant d'origine et hors de la portée des enfants.
- Lavez soigneusement tout ustensile utilisé pour manipuler ces produits.
- Ne combinez pas les produits d'élimination des taches, surtout l'ammoniaque et le javellisant. Des vapeurs nocives pourraient être produites.
- Ne lavez pas d'articles qui ont préalablement été lavés, trempés ou éclaboussés avec de l'essence, des solvants de nettoyage à sec ou d'autres substances inflammables ou explosives, puisqu'ils dégagent des vapeurs qui pourraient s'enflammer ou exploser.
- N'utilisez jamais de solvants inflammables, comme de l'essence, à l'intérieur de votre domicile. Les vapeurs pourraient exploser au contact des flammes ou d'étincelles.

Pour Enlever Efficacement les Taches :

- Éliminez les taches rapidement.
- Déterminez le type de tache, puis suivez le traitement recommandé dans le tableau de la page suivante.
- Pour effectuer un prétraitement des taches, utilisez un produit de pré-lavage, du détergent liquide ou de la pâte composée de détergent en poudre et d'eau.
- Utilisez de l'eau froide sur des taches de nature inconnue puisque l'eau chaude peut les rendre permanentes.
- Consultez les instructions sur les étiquettes pour connaître les traitements à éviter selon le tissu.
- Vérifiez la solidité de la couleur en essayant le produit détachant sur une couture intérieure.
- Rincez et lavez les articles après les avoir détachés.

⚠ AVERTISSEMENT

DANGER DE VAPEUR NOCIVE

Ne combinez pas de javellisant avec d'autres produits chimiques domestiques comme des produits de nettoyage pour toilettes, des produits anti-rouille, de l'acide ou des produits contenant de l'ammoniaque. Ces mélanges peuvent entraîner la production de vapeurs nocives pouvant causer des blessures graves, voire la mort.



Pour de meilleurs résultats

Suivez les instructions sur les étiquettes des articles à laver.



INSTRUCTIONS D'UTILISATION DE LA LAVEUSE

Suggestions pour éliminer les taches

TACHE	TRAITEMENT
Ruban adhésif, gomme à mâcher, colle caoutchouc	Appliquez des glaçons. Essuyez l'excédent. Placez la tache (face vers le bas) sur des papiers essuie-tout. Saturer de produit détachant de prélavage ou d'un liquide de nettoyage à sec ininflammable.
Purée pour nourrissons, produits laitiers, oeufs	Utilisez un produit contenant des enzymes pour prétraiter ou faire tremper les taches. Faites tremper pendant au moins 30 minutes. Lavez.
Boissons (café, thé, boisson gazeuse, jus, boissons alcoolisées)	Prétraitez la tache. Lavez à l'eau froide avec du javellisant non dommageable pour le tissu.
Sang	Rincez à l'eau froide. Frottez avec un pain de savon ou prétraitez et trempez dans un produit contenant des enzymes. Lavez avec du javellisant non dommageable pour le tissu.
Cire de chandelle, crayon	Grattez l'excédent de cire. Placez la tache (face vers le bas) entre des papiers essuie-tout. Appuyez avec un fer à repasser chaud jusqu'à ce que la cire soit absorbée. Remplacez fréquemment les papiers essuie-tout. Traitez la tache qui reste avec un produit détachant de prélavage ou un liquide de nettoyage à sec ininflammable. Lavez à la main pour éliminer le solvant. Lavez avec du javellisant non dommageable pour le tissu.
Chocolat	Prétraitez et trempez dans de l'eau chaude et un produit contenant des enzymes. Lavez avec du javellisant non dommageable pour le tissu.
Saleté de col ou de manchette, produits cosmétiques	Prétraitez avec un produit détachant de prélavage ou frottez avec un pain de savon.
Décoloration sur un tissu blanc	Utilisez un produit décolorant vendu dans le commerce. Lavez avec du javellisant non dommageable pour le tissu.
Gazon	Prétraitez et trempez dans de l'eau chaude et un produit contenant des enzymes. Lavez avec du javellisant non dommageable pour le tissu.
Graisse, huile, goudron (beurre, matières grasses, vinaigrette, huile de cuisson, graisse pour véhicule, huile à moteur)	Grattez les résidus du tissu. Prétraitez. Lavez avec l'eau la plus chaude convenant au tissu. Pour les taches tenaces, appliquez un liquide de nettoyage à sec ininflammable au dos de la tache. Remplacez fréquemment les papiers essuie-tout sous la tache. Rincez soigneusement. Lavez avec l'eau la plus chaude convenant au tissu.
Encre	Certaines encres peuvent être impossibles à éliminer. Le lavage peut rendre certaines taches permanentes. Utilisez un produit détachant de prélavage, de l'alcool dénaturé ou un liquide de nettoyage à sec ininflammable.
Moisissure, roussissement	Lavez avec du javellisant s'il est non dommageable pour le tissu ou trempez dans du javellisant oxygéné et de l'eau chaude avant le lavage. Des vêtements gravement atteints par la moisissure peuvent être endommagés de façon permanente.
Boue	Brossez la boue sèche. Prétraitez et trempez dans un produit contenant des enzymes.
Moutarde, tomate	Prétraitez avec un produit détachant de prélavage. Lavez avec du javellisant non dommageable pour le tissu.
Vernis à ongles	Certaines taches peuvent être impossibles à éliminer. Placez la tache (face vers le bas) sur des papiers essuie-tout. Appliquez du dissolvant de vernis à ongles au dos de la tache. Répétez l'opération, en remplaçant fréquemment les papiers essuie-tout. N'utilisez pas cette technique avec un tissu de soie à l'acétate de cellulose.
Peinture, vernis	À BASE D'EAU : Rincez le tissu à l'eau froide alors que la tache est toujours humide. Lavez. Lorsque la peinture est sèche, la tache ne peut pas être éliminée. À BASE D'HUILE ET VERNIS : Utilisez le solvant recommandé sur l'étiquette du contenant de produit. Rincez soigneusement avant de laver.
Transpiration	Utilisez un produit détachant de prélavage ou frottez avec un pain de savon. Rincez. Lavez avec un javellisant sans chlorure décolorant dans l'eau la plus chaude convenant au tissu.
Rouille, décoloration brune ou jaune	Utilisez un décapant pour la rouille sécuritaire pour le tissu. N'utilisez pas de javellisant contenant du chlorure décolorant puisqu'il pourrait aggraver la décoloration.
Cirage	LIQUIDE : Prétraitez avec une pâte composée de détergent en poudre et d'eau. PÂTE : Grattez l'excédent du tissu. Prétraitez avec un produit détachant de prélavage ou un liquide de nettoyage à sec ininflammable. Rincez. Appliquez un détergent sur la section détremmée et frottez. Lavez avec du javellisant non dommageable pour le tissu.
Tomate	Prétraitez avec un produit détachant de prélavage. Lavez avec du javellisant non dommageable pour le tissu.
Urine, vomissure, mucus, matière fécale	Prétraitez ou trempez dans un produit contenant des enzymes. Lavez avec du javellisant non dommageable pour le tissu.
Vin	Prétraitez ou trempez dans l'eau froide. Lavez à l'eau chaude avec du javellisant non dommageable pour le tissu.

INSTRUCTIONS D'UTILISATION DE LA LAVEUSE

Problèmes de lavage fréquents

L'élimination inadéquate de la saleté et des taches, la présence de résidus de charpie ou d'écume et les dommages causés aux tissus constituent les problèmes reliés au lavage les plus fréquents. Pour éviter ces problèmes et obtenir des résultats de lavage optimaux, suivez ces suggestions fournies par la Soap and Detergent Association.

PROBLÈME	CAUSES POSSIBLES	SOLUTIONS	MESURES PRÉVENTIVES
Taches bleues	<ul style="list-style-type: none"> Détergent liquide ou assouplissant non dilué versé directement sur le tissu. 	<ul style="list-style-type: none"> Si le détergent est en cause, mélangez 1 tasse (240 ml) de vinaigre blanc avec 1 litre d'eau dans un contenant en plastique. Faites tremper l'article pendant 1 heure. Rincez. Si l'assouplissant est en cause, frottez les taches avec un pain de savon. Lavez. 	<ul style="list-style-type: none"> Ajoutez le détergent dans la cuve vide. Ne le versez pas sur les articles secs. Évitez de mettre une trop grande quantité de produit assouplissant dans le compartiment du distributeur.
Décoloration, grisonnement	<ul style="list-style-type: none"> Quantité insuffisante de détergent. La température de l'eau est trop basse. Mauvais triage. 	<ul style="list-style-type: none"> Lavez de nouveau avec la quantité de détergent recommandée et l'eau la plus chaude convenant au tissu. Ajoutez du javellissant non dommageable pour le tissu. 	<ul style="list-style-type: none"> Triez les articles par degré de saleté et par couleur. Utilisez la quantité de détergent recommandée, l'eau la plus chaude convenant au tissu et un javellissant non dommageable pour ce dernier.
Taches grassieuses et huileuses	<ul style="list-style-type: none"> Quantité insuffisante de détergent. Assouplissant non dilué versé directement sur le tissu. 	<ul style="list-style-type: none"> Traitez avec un produit détachant de prélavage ou un détergent liquide. Augmentez la quantité de détergent ou la température de l'eau. Lavez de nouveau. Frottez les taches d'assouplissant avec un pain de savon. 	<ul style="list-style-type: none"> Utilisez la quantité de détergent recommandée et l'eau la plus chaude convenant au tissu. Ne versez pas l'assouplissant directement sur le tissu. Consultez « Directives de Lavage ».
Trous, déchirures ou accrocs	<ul style="list-style-type: none"> Usage incorrect de javellissant. Fermetures à glissière, agrafes ou boucles non fermées. Déchirures et fils brisés. Surcharge de l'appareil. Dégradation du tissu. 	<ul style="list-style-type: none"> Peut être irréversible si les déchirures et les coutures ne peuvent pas être réparées. 	<ul style="list-style-type: none"> Ne versez jamais de javellissant directement sur le tissu. Vérifiez l'état des articles avant le lavage. Consultez « Directives de Lavage ».
Charpie	<ul style="list-style-type: none"> Mauvais triage. Mouchoirs laissés dans les poches. Surcharge de l'appareil. Quantité insuffisante de détergent. Du détergent non dissous a laissé un résidu ressemblant à de la charpie. L'électricité statique attire la charpie. La charge a été lavée trop longtemps. 	<ul style="list-style-type: none"> Réduisez la taille de la charge. Lavez de nouveau en utilisant les bonnes quantités d'eau (à la température recommandée) et de détergent. Ajoutez du conditionneur d'eau sans précipitation à l'eau de lavage pour éliminer les résidus de détergent. Ajoutez de l'assouplissant liquide au dernier rinçage. Séchez la charge dans la sècheuse. Éliminez la charpie avec une brosse à charpie ou avec un rouleau. 	<ul style="list-style-type: none"> Consultez « Instructions d'utilisation de votre laveuse ». Ne surchargez pas l'appareil. Suivez toutes les recommandations (température et quantité d'eau, quantité de détergent et durée du lavage).
Peluchage (Les fibres se détachent en formant des balles qui s'accrochent au tissu.)	<ul style="list-style-type: none"> Le peluchage est normal avec des tissus synthétiques et sans repassage. Cela est causé par l'usure normale. 	<ul style="list-style-type: none"> Utilisez une brosse à charpie ou un grattoir pour éliminer les peluches. 	<ul style="list-style-type: none"> Utilisez de l'assouplissant dans la laveuse pour lubrifier les fibres. Pendant le repassage, utilisez de l'empois ou un produit de finition sur les cols et manchettes. Placez les articles à l'envers pour minimiser le frottement.
Résidus ou poudre sur les articles foncés. Tissus raides et rugueux.	<ul style="list-style-type: none"> Détergent non dissous. Certains détergents à granules peuvent se combiner aux minéraux contenus dans l'eau dure pour former un résidu. Surcharge de l'appareil. 	<ul style="list-style-type: none"> Lavez de nouveau. 	<ul style="list-style-type: none"> Augmentez la température de l'eau, lavez avec l'eau la plus chaude permise pour le tissu. Ne surchargez pas l'appareil. Utilisez un détergent liquide ou un conditionneur d'eau sans précipitation avec un détergent en poudre.
Résultats inattendus d'un lavage d'articles volumineux	<ul style="list-style-type: none"> Une mauvaise circulation des articles volumineux durant le lavage Les articles volumineux chargés de manière incorrecte ou à plat 	<ul style="list-style-type: none"> Réorganiser la charge et relaver 	<ul style="list-style-type: none"> Ajouter un article à la fois, chacun bien assemblé en « boule » afin de permettre une interaction mutuellement bénéfique. Évitez le chargement d'articles à plat.
Froissage	<ul style="list-style-type: none"> Surcharge de l'appareil. Programme de lavage incorrect pour la charge. 	<ul style="list-style-type: none"> Réduisez la taille de la charge. Rincez à l'eau froide avec de l'assouplissant liquide au programme casual (tout-aller) ou délicates (délicats). 	<ul style="list-style-type: none"> Ne surchargez pas l'appareil. Retirez les articles de la laveuse dès la fin du programme. Utilisez de l'assouplissant liquide.
Accumulation de saleté corporelle jaune sur les tissus synthétiques.	<ul style="list-style-type: none"> Temps d'agitation trop court. La température de l'eau est trop basse. Quantité insuffisante de détergent. 	<ul style="list-style-type: none"> Trempez dans un renforteur de détergent ou dans un produit contenant des enzymes. Lavez avec l'eau la plus chaude convenant au tissu et utilisez le programme CASUAL. Ajoutez du détergent. Ajoutez du javellissant convenant au tissu ou traitez avec un produit décolorant. 	<ul style="list-style-type: none"> Sélectionnez le bon programme de lavage. Utilisez la quantité de détergent recommandée. Lavez régulièrement les tissus synthétiques dans l'eau chaude ou tiède.
Taches de rouille jaunes ou brunes	<ul style="list-style-type: none"> Fer ou manganèse dans l'alimentation en eau, les conduites ou le chauffe-eau. 	<ul style="list-style-type: none"> Pour restaurer une charge de blancs décolorés, utilisez un décapant pour la rouille non dommageable pour le tissu. N'utilisez pas de javellissant pour éliminer les taches de rouille. Cela pourrait accentuer la décoloration. 	<ul style="list-style-type: none"> Utilisez un adoucisseur d'eau sans précipitation. Avant le lavage, faites couler l'eau chaude pendant quelques minutes pour nettoyer les tuyaux. Occasionnellement, vidangez le chauffe-eau. Pour un problème persistant, installez un filtre à matières ferreuses dans votre système d'alimentation en eau.

INSTRUCTIONS D'UTILISATION DE LA SÈCHEUSE

Directives de Sèchage

⚠ AVERTISSEMENT

Pour réduire les risques d'incendie, de choc électrique ou de blessure, lisez les MESURES DE SÉCURITÉ IMPORTANTES contenues dans ce guide d'utilisation et d'entretien avant d'utiliser votre sècheuse.

1 Préparez les articles à sécher.

- Faites sécher les articles de tissu, de poids et de fabrication similaires ensemble dans la même charge.
- Séparez les articles foncés des articles pâles. Séparez les articles qui produisent de la charpie de ceux qui attirent celle-ci.
- Vérifiez s'il reste des taches qui n'ont pas été éliminées durant le lavage. Répétez le processus d'élimination des taches et lavez les articles de nouveau avant de les faire sécher. Il est possible que la sècheuse rende permanente certaines taches.

- Placez les articles délicats ou petits dans un sac-filet.
- Assurez-vous que les boucles, boutons et garnitures résistent à la chaleur et qu'ils n'endommageront pas la surface du tambour.

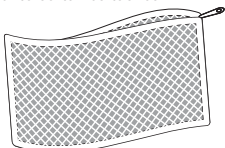

(Sac-filet non compris.)

Fermez les fermetures à glissière, les agrafes et les attaches de type Velcro^{MD}. Attachez les cordes et les ceintures pour éviter les accrocs et l'emmèlement.

2 S'assurer que le filtre à charpie est propre et en place.

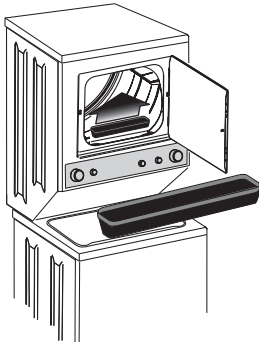

⚠ ATTENTION

Ne faites pas fonctionner la sècheuse sans son filtre à charpie.

3 Mettre les articles dans la sècheuse et fermer la porte.

- Mettez les articles dans l'appareil sans surcharger. Une charge mouillée moyenne remplit le tiers ou la moitié du tambour. Pour assurer un séchage uniforme et éliminer le plus possible le froissage, les articles doivent disposer d'un espace suffisant pour culbutter librement.

- Si désiré, ajoutez une feuille d'assouplissant au début du programme.
- Pour économiser de l'énergie et du temps, et pour éviter un séchage inégal et la formation de plis, ne surchargez pas la sècheuse.
- Lorsque vous faites sécher des articles volumineux, ne mettez que deux ou trois articles en même temps dans la sècheuse. Remplissez ensuite la sècheuse à l'aide d'articles de petites ou de moyennes dimensions.
- Pour les articles délicats ou de très petites dimensions, ajoutez deux ou trois articles semblables pour améliorer le culbutage.

ℹ REMARQUE

Le séchage prolongé peut causer le froissage, le rétrécissement, la formation de charpie, l'accumulation d'électricité statique et rendre les articles rugueux.

4 Sélectionner le programme et les réglages appropriés pour chaque charge.

- Pour plus de détails, reportez-vous aux instructions d'utilisation de la sècheuse dans les pages suivantes.

5 Commencez le programme.

- Fermez la porte de la sècheuse. La sècheuse ne fonctionne pas lorsque la porte est ouverte.
- Poussez le bouton de sélection de programme ou tournez-le, ou tournez n'importe quel bouton d'option pour « réactiver » la sècheuse. Trois bips seront émis pour vous indiquer que la sècheuse est prête à fonctionner.
- Après avoir sélectionné le programme et les options, poussez le bouton de sélection de programme. Un bip sera émis avant que le tambour ne se mette à tourner.
- Pour ajouter ou retirer des articles lorsque la sècheuse fonctionne, poussez le bouton de sélection de programme pour interrompre le programme en cours et ouvrez la porte. Il est également possible d'interrompre un programme en cours d'exécution en ouvrant la porte de la sècheuse. Deux bips seront émis. Attendez que le tambour soit complètement arrêté avant d'y insérer la main. Ajoutez ou retirez les articles, refermez la porte et poussez de nouveau le bouton de sélection de programme pour reprendre le programme interrompu.
- Pour arrêter un programme en cours, poussez le bouton de sélection de programme.

ℹ REMARQUE

Si vous faites sécher un article unique volumineux comme une douillette, retirez l'article en cours de cycle et retournez-le pour maximiser le séchage. Remplacez l'article dans la sècheuse et remettez le cycle en marche.

6 À la fin du cycle, retirer immédiatement les vêtements et les suspendre ou les plier.

➡ IMPORTANT

Nettoyez le filtre à charpie après chaque séchage.

INSTRUCTIONS D'UTILISATION DE LA SÉCHEUSE

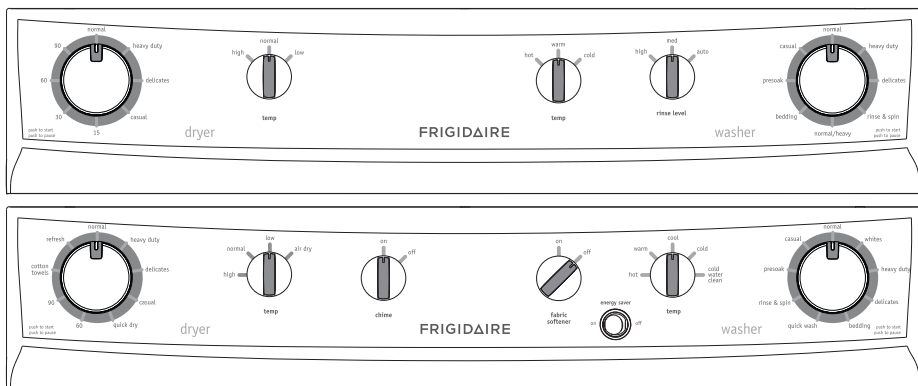

Ce manuel couvre plusieurs modèles et certaines options, cycles ou caractéristiques décrites ne sont pas disponibles sur des modèles particuliers. Les consoles montrée ci-haut est fournie à titre de référence seulement et votre modèle pourrait être différent.

Sélection d'un Programme de Séchage

Tournez le sélecteur de programme dans un sens ou dans l'autre vers le programme désiré.



Pour de meilleurs résultats

Suivez les instructions sur les étiquettes des articles à sécher.

Pour changer un programme de lavage en cours d'exécution, poussez le bouton de sélection de programme ou tournez-le pour interrompre le programme en cours. Choisissez un nouveau programme, puis poussez de nouveau le bouton de sélection pour lancer le nouveau programme.

Programme Séchage Automatique

Les programmes Séchage Automatique déterminent la durée de séchage exacte pour chaque charge. Les capteurs d'humidité situés à l'avant du tambour de la sècheuse (sur certains modèles) détectent le niveau d'humidité des articles pendant qu'ils culbutent à l'air chaud. Ces programmes permettent de faire sécher automatiquement les articles à la température sélectionnée et au niveau de séchage désiré. Les programmes Séchage Automatique permettent d'économiser temps et énergie, et de protéger les tissus.

Lorsque la charge a atteint le niveau de déshumidification sélectionné, elle continue à culbuter durant la période de refroidissement. Cette période aide à réduire le froissement et rend les articles plus faciles à manipuler durant le déchargement.

La durée de séchage varie en fonction de la taille et de l'humidité de la charge et du type de tissu. Si la charge est trop petite ou presque sèche, il est possible que les barres de captage ne détectent pas suffisamment d'humidité pour poursuivre le cycle et le cycle peut se terminer après quelques minutes. Sélectionnez un réglage Séchage Minuté pour sécher ces charges.

La température ambiante et l'humidité, le type d'installation et la tension électrique ou la pression du gaz peuvent aussi affecter la durée de séchage.

normal (normal)

Sélectionnez ce programme pour sécher des articles du quotidien comme les tissus en coton et les draps.

heavy duty (robuste)

Sélectionnez ce programme pour sécher des articles faits en tissus robustes, comme les jeans et les salopettes.

delicates (délicats)

Sélectionnez ce programme pour sécher les tricots et les tissus délicats.

casual (tout-aller)

Sélectionnez ce programme pour sécher les articles en coton et en fibres mélangées ne nécessitant aucun repassage.

cotton towels (serviettes, sur certains modèles)

Sélectionnez ce programme pour sécher des articles volumineux comme les serviettes et les tapis de bain.

INSTRUCTIONS D'UTILISATION DE LA SÈCHEUSE

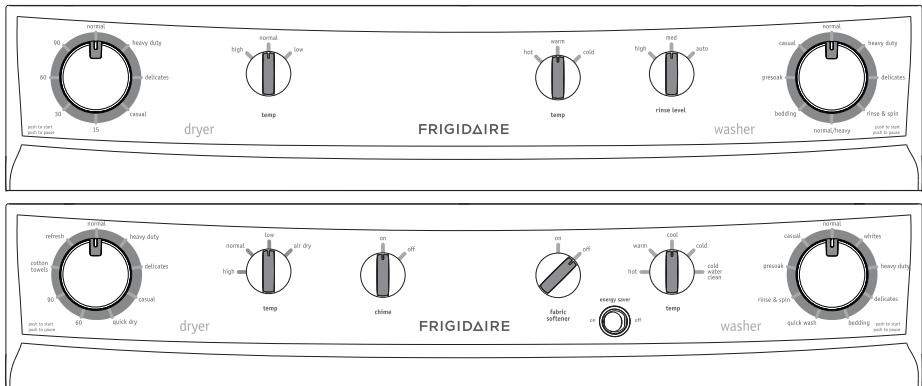

Sélection d'un Programme de Séchage (suite)

Programme Séchage Minuté

⚠ AVERTISSEMENT

RISQUE D'INCENDIE

Pour éviter les risques d'incendie, n'utilisez pas la chaleur pour sécher des articles contenant du cuir ou du duvet, du caoutchouc mousse, du plastique ou des matières semblables ou des matières ressemblant au caoutchouc. Utilisez uniquement le réglage « air dry » (sans chaleur).

quick dry (séchage rapide, sur certains modèles)

Sélectionnez ce cycle pour faire sécher rapidement une petite charge ou seulement quelques articles. Ce cycle culbute durant environ 20 minutes et est suivi d'une période de refroidissement.

refresh (rafraîchissement, sur certains modèles)

Sélectionnez ce cycle pour faire disparaître les plis d'articles propres et secs qui n'ont pas été retirés de la sècheuse à la fin du cycle, rangés dans un placard ou un tiroir surchargé ou demeurés dans les valises suite à un voyage. Ce cycle culbute durant environ 10 minutes et est suivi d'une période de refroidissement de 5 minutes.

séchage minuté

Pour sélectionner manuellement le temps de séchage, tournez le bouton à l'un des réglages de durée disponibles : 15 (sur certains modèles), 30, 60, ou 90 minutes. Les capteurs d'humidité (si l'appareil en est équipé) ne seront pas activés et la sècheuse continuera à chauffer jusqu'au cycle de refroidissement final.

Réglage de cycles de Séchage

Température de Séchage

Sélectionnez le réglage de température le plus adapté à votre linge à chaque fois. Pour protéger vos articles, certaines températures ne sont pas offertes avec chaque programme. L'option de séchage à l'air (« air dry », sur certains modèles) ne peut être utilisée que dans un programme minuté. Si l'utilisateur choisit un réglage de température non disponible, le réglage de température le plus proche sera utilisé.

L'option de séchage à l'air permet de sécher le linge par culbutage sans utiliser de chaleur. Utilisez le séchage à l'air pour rafraîchir les vêtements, les oreillers ou les couvertures, ou pour dépoussiérer les rideaux.

Chime (Carillon, sur certains modèles)

Un signal sonore se fait entendre à la fin du cycle.

INSTRUCTIONS D'UTILISATION DE LA SÉCHEUSE

Autres Caractéristiques de Votre Sécheuse

Grille de Séchage (sur certains modèles)

Utiliser la grille de séchage pour les articles qui ne peuvent être séchés par culbutage. Si votre modèle ne comprenait pas d'étagère de séchage, il vous est possible d'en commander une.

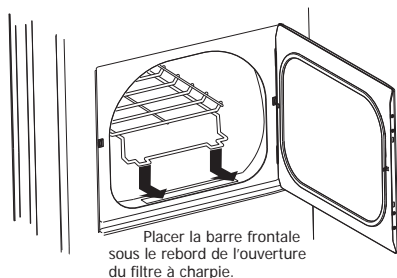

1. Ouvrir la porte de la sécheuse et enlever le filtre à charpie.
2. Insérer la grille de séchage dans le tambour de la sécheuse. Placer la barre frontale sous le rebord de l'ouverture du filtre à charpie.
3. Placer les articles à sécher sur le dessus de la grille. Leur poids ne doit pas dépasser 10 lb (4,5 kg). Laisser de l'espace entre les articles et ne pas les laisser pendre sur les côtés ou au travers des grilles. Ne pas sécher par culbutage d'autres articles pendant que la grille de séchage est utilisée.
4. Sélectionner le cycle séchage minuté. N'utiliser que l'option **air dry** (sans chaleur) pour les articles contenant des plumes, du duvet, du plastique, du caoutchouc mousse ou des matériaux caoutchouteux.
5. Lorsque les articles sont secs, enlever la grille et réinstaller le filtre à charpie. Si ce dernier n'est pas en place, les articles à sécher pourraient pénétrer dans le système d'évacuation et endommager la sécheuse.

Problèmes de séchage fréquents

Les mauvais nettoyages, l'élimination inadéquate de la saleté et des taches, la présence de résidus de charpie ou d'écume et les dommages causés aux tissus constituent les problèmes reliés au séchage les plus fréquents. Pour éviter ces problèmes et obtenir des résultats de séchage optimaux, suivez ces suggestions fournies par la Soap and Detergent Association.

PROBLÈME	CAUSES POSSIBLES	SOLUTIONS	MESURES PRÉVENTIVES
Taches graisseuses et huileuses	<ul style="list-style-type: none">• Feuille d'assouplissant.	<ul style="list-style-type: none">• Frottez les taches d'assouplissant avec un pain de savon. Rincez et lavez à nouveau.	<ul style="list-style-type: none">• Ajoutez quelques serviettes de bain aux petites charges pour obtenir un culbutage adéquat.• Certains tissus semblables à la soie doivent être séchés à l'air.• Utilisez la température de séchage appropriée.• Avant de démarrer la sécheuse, placez la feuille d'assouplissant sur le dessus de la charge.
Charpie	<ul style="list-style-type: none">• Surcharge.• Le surséchage provoque de l'électricité statique.• Le filtre à charpie n'a pas été vidé avant le démarrage du programme.• La charpie est liée à des peluches.	<ul style="list-style-type: none">• Réduisez la taille de la charge et lavez à nouveau en utilisant un assouplissant liquide au rinçage final.• Ou bien, ajoutez une feuille d'assouplissant et lancez le culbutage sans chaleur.• Utilisez une brosse à charpie ou un rouleau pour éliminer la charpie.	<ul style="list-style-type: none">• Ne surchargez pas l'appareil.• Utilisez une feuille d'assouplissant dans la laveuse ou la sécheuse afin de réduire l'électricité statique.• Afin d'éviter le surséchage, retirez les articles lorsqu'ils sont légèrement humides.• Assurez-vous que le filtre à charpie est propre et en place.
Peluchage (Les fibres se détachent en formant des balles qui s'accrochent au tissu.)	<ul style="list-style-type: none">• Surséchage.	<ul style="list-style-type: none">• Utilisez une brosse à charpie ou un grattoir pour éliminer les peluches.	<ul style="list-style-type: none">• Utilisez une feuille d'assouplissant pour lubrifier les fibres.• Pendant le repassage, utilisez de l'empois ou un produit de finition sur les cols et manchettes.• Placez les articles à l'envers pour minimiser le frottement.
Rétrécissement	<ul style="list-style-type: none">• La température est trop élevée.• Surséchage.	<ul style="list-style-type: none">• Irrémediable.	<ul style="list-style-type: none">• Suivez les instructions sur les étiquettes.• Si le rétrécissement représente une préoccupation, vérifiez souvent les articles.• Enlevez les articles lorsqu'ils sont légèrement humides et suspendez-les ou séchez-les à plat pour compléter le séchage.• Préservez la forme des tricotés.
Froissage	<ul style="list-style-type: none">• Surcharge.• Laisser des articles dans la sécheuse après la réalisation du séchage.	<ul style="list-style-type: none">• Réduisez la taille de la charge et faites culbuter à une température moyenne ou basse pendant 5 à 10 minutes.• Enlevez immédiatement les articles. Suspendez ou pliez.	<ul style="list-style-type: none">• Ne surchargez pas l'appareil.• Enlevez les articles aussitôt le séchage terminé.

ENTRETIEN ET NETTOYAGE

⚠ AVERTISSEMENT

RISQUE D'INCENDIE

La sècheuse produit de la charpie inflammable. La sècheuse doit être branchée à une évacuation extérieure. Inspectez régulièrement l'ouverture de l'évacuation extérieure et retirez toute accumulation de charpie près de l'ouverture et de la région avoisinante.

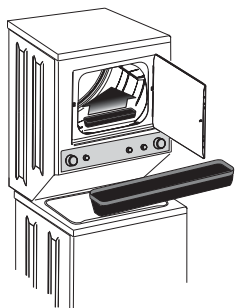

➡ IMPORTANT

Nettoyez le filtre à charpie après chaque séchage.

📌 REMARQUE

Le détergent et l'assouplissant peuvent s'accumuler dans le tiroir distributeur. Les résidus doivent être éliminés une ou deux fois par mois.

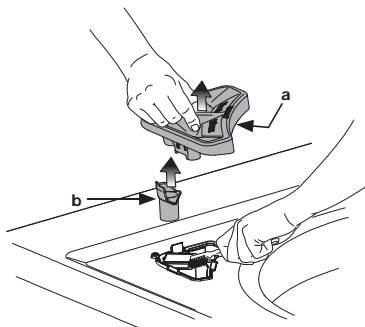

⚠ AVERTISSEMENT

Pour réduire les risques d'incendie, de choc électrique, de blessures ou de dommages à la propriété, suivez les consignes énumérées dans les Mesures de sécurité importantes ci-dessous :

- Avant de nettoyer l'intérieur de la laveuse/sècheuse, débranchez le cordon d'alimentation pour éviter tout risque de choc électrique.
- N'utilisez pas de nettoyant en vaporisateur lorsque vous nettoyez l'intérieur de la sècheuse. Cela pourrait générer des fumées dangereuses ou des décharges électriques.

À L'INTÉRIEUR DU SÈCHEUSE

- Nettoyez le filtre à charpie après chaque séchage. L'accumulation de charpie sur le filtre restreint le débit de l'air, ce qui fait que les articles prennent plus de temps à sécher. Le filtre se trouve au bas de l'ouverture de la porte. Enlevez-le en le tirant vers le haut. Enlevez la charpie et remplacez le filtre.
- À l'occasion, il est possible qu'un dépôt cireux se forme sur le filtre à charpie et/ou les capteurs d'humidité lorsque vous utilisez des feuilles d'assouplissant. Pour enlever ce dépôt, lavez-les dans de l'eau chaude et savonneuse. Séchez le filtre soigneusement avant de le remettre en place. N'utilisez pas la sècheuse si le filtre n'est pas en place.
- Si le tambour de la sècheuse est taché par des tissus qui ont déteint, nettoyez le tambour avec un linge humide et un nettoyant domestique doux (liquide). Enlevez les résidus de nettoyant avant de sécher les prochains articles.
- Un technicien de service autorisé doit nettoyer l'intérieur de la sècheuse et le conduit d'évacuation. Avec le temps, ces endroits peuvent accumuler de la charpie et de la poussière. Une accumulation excessive de charpie peut causer un séchage non performant et générer des risques d'incendie.

À L'INTÉRIEUR DE LA LAVEUSE

- Enlever les articles de la laveuse dès que le cycle est terminé. Il y a un risque sinon de faux plis, transfert de couleur et d'odeur pour les articles laissés dans la laveuse.
- Sécher le dessus de la laveuse, autour de l'ouverture du couvercle et sous le couvercle. Toutes ces zones devraient être sèches avant de fermer le couvercle.
- Avant de nettoyer l'intérieur de la laveuse, débrancher le cordon électrique pour éviter tout risque de choc électrique.
- Si vous avez lavé du linge extrêmement sale, des résidus sales peuvent rester sur la cuve. Les enlever en essuyant la cuve avec un produit de nettoyage ménager non abrasif. Bien rincer à l'eau.
- La cuve peuvent se tacher avec la teinture des tissus. Nettoyer ces pièces avec un produit de nettoyage ménager non abrasif. Ceci empêchera le transfert de teinture sur le linge mis à laver par la suite.

NETTOYAGE DU DISTRIBUTEUR D'ASSOUPLISSANT

- Retirez le compartiment double (a) du distributeur de javellisants et d'assouplissant en serrant puis en soulevant le diviseur du compartiment. Enlevez également le capuchon du siphon (b).
- Rincez le compartiment et le capuchon à l'aide d'une solution composée de 175 ml (¾ tasse) de javellisants liquide et de 4 litres (1 gallon) d'eau chaude du robinet pour enlever les dépôts qui auraient pu s'accumuler. Une grande quantité de résidus d'assouplissant peut indiquer une dilution inadéquate; un nettoyage plus fréquent peut également être requis.
- Pour nettoyer la cavité de l'orifice du tiroir, utilisez une petite brosse. Enlever tous les résidus.
- Remplacez le capuchon du siphon en l'insérant dans son orifice jusqu'à ce que vous entendiez un clic.

Instructions du Nettoyage (suite)

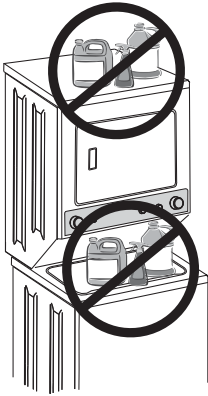

➔ IMPORTANT

À tout moment, vous ne devez ni ranger ni placer des produits de lessive sur le dessus de la laveuse/sécheuse. Ils pourraient endommager son fini ou ses commandes.

A L'EXTÉRIEUR

- Lorsque le lavage est terminé, essuyez le dessus et les côtés de la laveuse avec un linge humide. Fermez les robinets pour empêcher une montée de pression dans les tuyaux.
- Lavez le corps de l'appareil avec du savon doux et de l'eau. N'utilisez jamais de nettoyeurs puissants, granuleux ou abrasifs.
- Si le corps de l'appareil est taché, nettoyez-le à l'aide de javellisant dilué (1 mesure de javellisant pour 8 d'eau). Rincez plusieurs fois à l'eau claire.
- Lors du nettoyage de pièces chromées, il est préférable d'utiliser un chiffon humide.
- Éliminez la colle laissée par le ruban ou les étiquettes à l'aide d'un mélange d'eau chaude et de détergent doux. Ou, appliquez le côté collant du ruban.
- Avant de déplacer la laveuse/sécheuse, placez une lisière de carton ou un mince panneau de fibres sous les pieds de mise à niveau avant pour ne pas endommager le plancher.

Instructions d'hivernement

➔ IMPORTANT

Si la laveuse/sécheuse est entreposée dans un endroit propice au gel, ou qu'elle est déplacée dans des conditions de gel, suivez ces instructions d'hivernement pour prévenir tout dommage à l'appareil :

- 1 Fermez les robinets d'alimentation en eau.
- 2 Débranchez les tuyaux de l'alimentation en eau et purgez l'eau des tuyaux.
- 3 Branchez le cordon d'alimentation dans une prise mise à la terre.
- 4 Ajoutez 1 gallon (3,8 l) de liquide antigel non toxique pour véhicule récréatif (VR) dans le tambour. Fermez la porte.
- 5 Sélectionnez le programme **rinse & spin** (rinçage et essorage). Appuyez sur **START** (départ) et laissez vidanger la laveuse pendant 1 minute pour éliminer toute l'eau. Une certaine quantité de liquide antigel pour VR demeurera dans l'appareil.
- 6 Arrêtez le programme, débranchez le cordon d'alimentation de la prise électrique, séchez l'intérieur de la cuve et fermez le couvercle.
- 7 Entrez la laveuse en position debout.
- 8 Pour éliminer l'antigel de la laveuse après l'entreposage, faites fonctionner l'appareil à vide pendant un programme complet en utilisant du détergent. N'ajoutez pas à la charge de lavage.



Suivez les **INSTRUCTIONS D'HIVERNEMENT** pour l'entretien par temps froid.

LISTE DE VÉRIFICATION AVANT SERVICE

Avant de faire appel au service après-vente, consultez cette liste. Cela pourrait vous faire économiser temps et argent. Cette liste décrit des situations courantes qui ne sont causées ni par un défaut de fabrication ni par un matériau défectueux de la laveuse/sécheuse.

PROBLÈME	CAUSE POSSIBLE	SOLUTION
BRUIT		
Bruit métallique et cliquetis.	Des objets comme pièces de monnaie ou épingles de sûreté peuvent se trouver dans la cuve ou la pompe. Des boucles de ceinture et fermetures métalliques cognent contre la cuve.	Pour éviter bruits et dommages inutiles, fermez les attaches et retournez les vêtements. Ne la surchargez pas. Arrêtez-la et réduisez le volume de linge.
Cognement.	Un gros volume de linge à laver peut produire ce bruit. Ceci est normal. Si le bruit continue, la laveuse est probablement déséquilibrée.	Arrêtez-la et répartissez le linge.
Crissement ou odeur de caoutchouc chaud.	La laveuse est surchargée.	Ne la surchargez pas. Arrêtez-la et réduisez le volume de linge.
Bruits de vibration.	L'appareil ne repose pas fermement sur le sol.	Déplacez-la pour qu'elle repose bien au sol. Ajustez les pieds de mise à niveau. Voyez les détails dans les INSTRUCTIONS D'INSTALLATION.
	Les cales et les boulons d'expédition n'ont pas été enlevés lors de l'installation.	Voyez comment les enlever dans les INSTRUCTIONS D'INSTALLATION.
	Linge mal réparti dans la cuve.	Arrêtez la laveuse et répartissez le linge.
EN MARCHÉ		
Laveuse ne démarre pas.	Le couvercle de la machine à laver est ouvert.	Fermez le couvercle de la laveuse. La laveuse ne fonctionne pas si le couvercle est ouvert.
	Cordon électrique non branché ou branchement lâche.	Assurez-vous que la fiche est bien branchée dans la prise murale.
	Fusible grillé, disjoncteur sauté ou panne de courant.	Réenclenchez le coupe-circuit ou remplacez le fusible. N'augmentez pas la capacité du fusible. S'il y a surcharge, faites corriger le problème par un électricien qualifié. S'il s'agit d'une panne de courant, appelez votre compagnie d'électricité locale.
	Les robinets d'eau ne sont pas ouverts.	Ouvrez-les.
	Le moteur de la laveuse surchauffe.	Attendez que le moteur se refroidisse avant de tenter de remettre l'appareil en marche.
La laveuse n'essore pas.	Le couvercle n'est pas complètement fermé.	Fermez le couvercle de la laveuse. La laveuse ne fonctionne pas si le couvercle est ouvert.
Dépôt laissé dans la cuve	Articles très sales.	Essuyez la cuve avec un produit de nettoyage domestique non abrasif, puis rincez. Secouez ou brossez l'excès de saleté et de sable des articles avant le lavage.
La sècheuse ne démarre pas.	Le cordon d'alimentation n'est pas branché correctement ou la fiche est lâche.	Assurez-vous que la fiche est bien serrée dans la prise murale.
	Les fusibles domestiques sont grillés ou le disjoncteur du circuit est déclenché.	Remplacez le fusible ou réenclenchez le disjoncteur.
	Le limiteur thermique est déclenché.	Assurez-vous que la ligne électrique n'est pas surchargée et que la sècheuse est branchée sur un circuit individuel. Contactez un technicien autorisé pour le remplacement.
La sècheuse fonctionne, mais ne produit pas de chaleur.	Il y a 2 fusibles domestiques dans le circuit de la sècheuse. Si un des deux fusibles est grillé, il est possible que le tambour tourne, mais aucune chaleur ne sera produite. (Modèles électriques)	Remplacez le fusible.
	Le robinet d'alimentation en gaz n'est pas ouvert (modèles au gaz).	Vérifiez si le robinet d'alimentation est ouvert. Reportez-vous aux INSTRUCTIONS D'INSTALLATION pour la procédure.
	L'apport en air est insuffisant pour alimenter la flamme du brûleur (modèles au gaz).	Reportez-vous aux INSTRUCTIONS D'INSTALLATION.
	Le réservoir de GPL est vide ou l'alimentation en gaz naturel a été interrompue (modèles au gaz).	Remplissez ou remplacez le réservoir. La sècheuse devrait chauffer lorsque le gaz est rétabli.
Le programme de séchage est trop long, l'extérieur de la sècheuse est excessivement chaud ou il y a une odeur de brûlé.	Le filtre à charpie est plein.	Assurez-vous que toute la charpie a été retirée du filtre lors du démarrage d'un programme.
	Les exigences pour le conduit d'évacuation n'ont pas été remplies.	Le conduit d'évacuation doit avoir au moins 10,16 cm (4 po) de diamètres et être fait de métal rigide ou semi-rigide. Lorsqu'il est en place, le conduit ne doit pas avoir plus de 4 courbures de 90 ° et ne doit pas excéder la longueur indiquée dans les INSTRUCTIONS D'INSTALLATION.
	La sècheuse électrique est connectée à un circuit de 208 volts.	Le temps de séchage sera 20 % plus important que sur un circuit de 240 volts.
	Les procédures de séchage n'ont pas été respectées.	Reportez-vous aux « Instructions d'utilisation ».
	La sortie d'évacuation extérieure ou le conduit d'évacuation est bloqué ou son débit est limité.	Nettoyez toute obstruction.
	Humidité élevée.	Utilisez un déshumidificateur près de la sècheuse.

LISTE DE VÉRIFICATION AVANT SERVICE

PROBLÈME	CAUSE POSSIBLE	SOLUTION
EN MARCHÉ (SUITE)		
Froissage excessif.	La sècheuse est surchargée.	Ne surchargez pas l'appareil. Reportez-vous aux « Instructions d'utilisation ».
	Les articles ont été laissés trop longtemps dans la sècheuse.	Enlevez les articles aussitôt le séchage terminé.
	Les articles n'ont pas été triés correctement.	Reportez-vous aux « Instructions d'utilisation ».
	La température de la sècheuse est trop élevée.	Suivez les instructions sur les étiquettes.
Rayure ou écaillage du fini du tambour.	Des objets étrangers, comme des pièces de monnaie, des trombones ou des boutons à l'intérieur de la sècheuse.*	Videz toujours les poches des vêtements avant de faire la lessive. Enlevez les objets dans le tambour et redémarrez la sècheuse.
	Les articles fixés en permanence, comme les boucles de ceinture, les fermetures à glissière et les attaches peuvent percuter l'intérieur du tambour.*	Placez les articles à l'envers avant de sécher.
*Les dommages au tambour causés par des objets étrangers ou des articles fixés en permanence ne sont pas couverts par la garantie.		
EAU		
Linge trop humide après l'essorage.	La laveuse est surchargée.	Ne la surchargez pas. Voyez Directives de lavage.
	Le linge est mal réparti.	Redispousez le linge pour que l'essorage se fasse bien.
	Le tuyau de vidange est entortillé.	Redressez-le.
L'eau n'entre pas dans la laveuse ou y entre doucement.	Le couvercle n'est pas complètement fermé.	Fermez le couvercle de la laveuse. La laveuse ne fonctionne pas si le couvercle est ouvert.
	Alimentation d'eau insuffisante dans cette région.	Vérifiez un autre robinet de la maison. Attendez que l'arrivée d'eau et la pression augmentent.
	Les robinets d'eau ne sont pas complètement ouverts.	Ouvrez à fond les robinets d'eau chaude et d'eau froide.
	De l'eau est utilisée ailleurs dans la maison.	La pression d'eau doit être d'au moins 30 lb/po2 (260 kPa). évitez de faire couler l'eau ailleurs lors du remplissage de la laveuse.
L'eau chaude ou l'eau tiède n'est pas assez chaude.	Les tuyaux d'arrivée d'eau sont entortillés.	Redressez-les.
	Le chauffe-eau est réglé trop bas ou à une trop grande distance de la laveuse.	Mesurez la température de l'eau chaude au robinet le plus proche avec un thermomètre à viande ou à confiserie. La température de l'eau doit être d'au moins 50°C (120°F). Réglez au besoin le chauffe-eau.
	De l'eau chaude est utilisée ailleurs dans la maison.	Évitez de le faire pendant l'utilisation de la laveuse. Il peut ne pas y avoir assez d'eau chaude pour un bon nettoyage. Si le problème persiste, votre système d'eau chaude peut être incapable de supporter plus qu'1 utilisation à la fois.
L'eau de la laveuse ne vidange pas ou vidange doucement.	Tuyau de vidange entortillé ou bouché.	Nettoyez et redressez-le.
Fuites d'eau.	Tuyau mal branché au robinet ou à la laveuse.	Vérifiez et redressez les raccordements. Installez des rondelles d'étanchéité en caoutchouc.
	Tuyaux de vidange de la maison bouchés.	Débouchez-les. Prenez contact au besoin avec un plombier.
Températures incorrectes de lavage et de rinçage.	Les tuyaux d'eau chaude et froide sont branchés aux mauvais robinets.	Branchez le tuyau d'eau chaude au robinet d'eau chaude et celui d'eau froide au robinet d'eau froide.
De l'eau entre dans la laveuse mais la cuve ne se remplit pas.	La conduite verticale de vidange n'est pas à la bonne hauteur.	Cette conduite doit avoir un minimum de 84 cm (33 po) de hauteur pour empêcher le siphonnage. Voyez les INSTRUCTIONS D'INSTALLATION.
Il est normal qu'un peu de l'eau reste dans la cuve après la fin du cycle de lavage.	Malfonctionnement de la fermeture de couvercle.	Ne pas dériver la fermeture de couvercle. Contactez votre centre de service autorisé.
Les cycles de vidange et d'essorage ne se sont pas produits.	Malfonctionnement de la fermeture de couvercle.	Ne pas dériver la fermeture de couvercle. Contactez votre centre de service autorisé.

INFORMATIONS SUR LA GARANTIE

À partir de la date d'achat d'origine et pendant les périodes de garantie établies ci-dessous, Electrolux réparera ou remplacera les pièces de cet appareil qui présentent un défaut de matériel ou de fabrication, si cet appareil est installé, utilisé et entretenu selon les instructions fournies.

Périodes de garantie :

- Toutes les pièces : une année, y compris la main-d'oeuvre
- Cuve de lavage : pendant toute la durée de vie utile de l'appareil (excluant la main-d'oeuvre)

Exclusions

Cette garantie ne couvre pas ce qui suit :

1. Les produits dont le numéro de série original a été enlevé, modifié ou qui n'est pas facilement déterminable.
2. Les produits qui ont été transférés de leur propriétaire initial à une autre partie ou qui ne sont plus aux États-Unis ou au Canada.
3. La rouille à l'intérieur ou à l'extérieur de l'appareil.
4. Les produits vendus « tels quels » ne sont pas couverts par cette garantie.
5. Les aliments perdus en raison de pannes du réfrigérateur ou du congélateur.
6. Les produits utilisés dans les établissements commerciaux.
7. Les appels de service qui ne concernent pas un mal fonctionnement, un défaut de fabrication ou un vice de matériel ou pour les appareils qui ne font pas l'objet d'un usage domestique ou qui ne sont pas utilisés conformément aux instructions fournies.
8. Les appels de service pour vérifier l'installation de votre appareil ou pour obtenir des instructions sur la façon d'utiliser votre appareil.
9. Les frais qui rendent l'appareil accessible pour une réparation, par exemple enlever des garnitures, les armoires, les étagères, etc. qui ne faisaient pas partie de l'appareil lorsqu'il a quitté l'usine.
10. Les appels de service au sujet de la réparation ou du remplacement des ampoules, des filtres à air, des filtres à eau, d'autre matériel ou des boutons, poignées ou autres pièces esthétiques.
11. Les frais supplémentaires, y compris, sans s'y limiter, les appels de service après les heures normales de bureau, le week-end ou les jours fériés, les droits et péages, les frais de convoyage ou les frais de déplacement pour les appels de service dans des endroits isolés, notamment l'État de l'Alaska.
12. Les dommages causés au fini de l'appareil ou à la maison pendant l'installation, y compris, sans s'y limiter, aux planchers, aux armoires, aux murs, etc.
13. Les dommages causés par : des réparations faites par des techniciens non autorisés; l'utilisation de pièces autres que les pièces Electrolux d'origine qui n'ont pas été obtenues par l'entremise d'un réparateur autorisé; ou les causes étrangères comme l'abus, l'alimentation électrique inadéquate ou les cas de force majeure.

AVIS DE NON-RESPONSABILITÉ SUR LES GARANTIES IMPLICITES; LIMITATIONS DES RECOURS

L'UNIQUE RECOURS DU CLIENT EN VERTU DE CETTE GARANTIE LIMITÉE EST LA RÉPARATION OU LE REMPLACEMENT DU PRODUIT COMME DÉCRIT PRÉCÉDEMMENT. LES DEMANDES BASÉES SUR DES GARANTIES IMPLICITES, Y COMPRIS LES GARANTIES IMPLICITES DE QUALITÉ MARCHANDE ET D'ADAPTATION À UN USAGE PARTICULIER SONT LIMITÉES À AU MOINS UN AN OU À LA PÉRIODE LA PLUS COURTE PERMISE PAR LA LOI. ELECTROLUX NE SERA PAS TENUE RESPONSABLE DES DOMMAGES DIRECTS OU INDIRECTS NI DES DOMMAGES MATÉRIELS ET DES DÉPENSES IMPRÉVUES RÉSULTANT D'UNE VIOLATION DE CETTE GARANTIE ÉCRITE OU DE TOUTE AUTRE GARANTIE IMPLICITE. CERTAINS ÉTATS ET CERTAINES PROVINCES NE PERMETTENT PAS DE RESTRICTION OU D'EXEMPTION SUR LES DOMMAGES DIRECTS OU INDIRECTS OU DE RESTRICTION SUR LES GARANTIES IMPLICITES. DANS CE CAS, CES RESTRICTIONS OU EXEMPTIONS POURRAIENT NE PAS ÊTRE APPLICABLES. CETTE GARANTIE ÉCRITE VOUS PROCURE DES DROITS LÉGAUX SPÉCIFIQUES. IL SE PEUT QUE VOUS AYEZ D'AUTRES DROITS QUI VARIENT SELON L'ÉTAT OU LA PROVINCE.

SI VOUS AVEZ BESOIN D'UNE RÉPARATION

Conservez votre reçu, votre bon de livraison ou une autre preuve valide de paiement pour établir la période de la garantie dans le cas où vous devriez faire appel aux services d'un technicien autorisé. Si une réparation doit être effectuée, veuillez obtenir et conserver tous les reçus. Le service auquel vous avez recours en vertu de cette garantie doit être obtenu en communiquant avec Electrolux à l'adresse ou aux numéros de téléphone indiqués ci-dessous.

Cette garantie n'est valide qu'aux États-Unis et au Canada. Aux États-Unis, votre appareil est garanti par Electrolux Major Appliances North America, une division de Electrolux Home Products, Inc. Au Canada, votre appareil est garanti par Electrolux Canada Corp. Personne n'est autorisé à modifier ou à ajouter aux obligations contenues dans cette garantie. Les obligations de cette garantie concernant la réparation et les pièces doivent être remplies par Electrolux ou par une compagnie de réparation autorisée. Les caractéristiques et spécifications décrites ou illustrées peuvent être modifiées sans préavis.

ÉTATS-UNIS
1.800.944.9044
Electrolux Major Appliances
10200 David Taylor Drive
Charlotte, NC 28262, ÉTATS-UNIS



Electrolux

Canada
1.800.265.8352
Electrolux Canada Corp.
5855 Terry Fox Way
Mississauga, Ontario, Canada
L5V 3E4