

REFRIGERADOR

uso y cuidado

Introducción.....	2	Controles y ajustes.....	14
Información importante de seguridad.....	3	Funciones de almacenaje.....	17
Características.....	5	Cuidado y limpieza.....	18
Instalación.....	7	Solución de problemas.....	19
Remoción/inversión de puerta.....	9	Garantía limitada.....	20
Instalación de la manija de la puerta	13		

Bienvenido a nuestra familia

¡Gracias por traer un Frigidaire a su hogar! Vemos su compra como el comienzo de una relación.

Este manual es su recurso para el uso y cuidado de su producto. Léalo antes de usar su electrodoméstico. Manténgalo a la mano para una referencia rápida. Si algo no parece correcto, la sección de solución de problemas lo ayudará con problemas comunes.

Encontrará una sección de preguntas frecuentes (FAQ), así como consejos y videos útiles, productos de limpieza y accesorios de cocina y hogar disponibles en Frigidaire.com, visítelo.

¡Estamos a sus órdenes! Visite nuestro sitio web, chatee con un agente o llámenos si necesita ayuda. Quizás podamos ayudarlo a distancia y evitar una visita de servicio. Si necesitara servicio, iniciaremos la solicitud para usted.

¡Que sea oficial! Recuerde registrar su producto.

Mantenga la información de su producto aquí para que sea fácil de encontrar.

Número de modelo _____

Número de serie _____

Fecha de compra _____

Placa de modelo
y número de serie

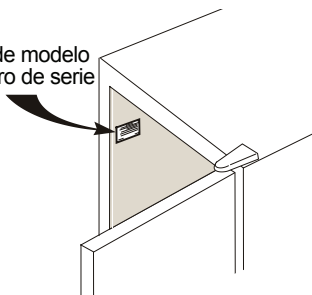

Lista de verificación de instalación

Puertas

- Las manijas están seguras y apretadas
- Los sellos de la puerta se adhieren completamente al armario en todos los lados
- La puerta está nivelada de un lado al otro por la parte superior

Nivelación

- El electrodoméstico está nivelado, de lado a lado e inclinado $\frac{1}{4}$ " (6 mm) de parte frontal a parte posterior
- El armario está bien asentado en todas las esquinas.
- El soporte antivuelco está fijo en la parte frontal (ambos lados)

Alimentación eléctrica

- La electricidad de la casa está operativa
- El electrodoméstico está enchufado

Revisiones finales

- Se retiró todo el material de embalaje
- Se envió la tarjeta de registro

INFORMACIÓN IMPORTANTE DE SEGURIDAD



ADVERTENCIA

Lea todas las instrucciones antes de usar este electrodoméstico.

Definiciones de seguridad

Este es el símbolo de alerta de seguridad. Se usa para alertarle de los posibles peligros de lesiones personales. Siga las indicaciones de todos los mensajes de seguridad que están después de este símbolo para evitar posibles lesiones o la muerte.



PELIGRO

PELIGRO indica una situación de peligro inminente que, si no se evita, ocasionará la muerte o lesiones graves.



ADVERTENCIA

ADVERTENCIA indica una situación potencialmente peligrosa que si no se evita, puede ocasionar la muerte o lesiones graves.



PRECAUCIÓN

PRECAUCIÓN indica una situación potencialmente peligrosa que si no se evita, puede ocasionar lesiones menores o moderadas.



IMPORTANTE

IMPORTANTE indica información relacionada con la instalación, el funcionamiento o el mantenimiento que es importante pero no está relacionada con el peligro.



PELIGRO



PELIGRO Riesgo de incendio o explosión. Se utiliza refrigerante inflamable. No utilice dispositivos mecánicos para descongelar el refrigerador. No perforo la tubería de refrigerante.

PELIGRO Riesgo de incendio o explosión. Se utiliza refrigerante inflamable. Solo debe ser reparado por personal técnico capacitado. Solo use piezas de repuesto homologadas por el fabricante. Los equipos de reparación utilizados deben estar diseñados para refrigerantes inflamables. Siga todas las instrucciones de reparación del fabricante. No perforo la tubería de refrigerante.



PRECAUCIÓN



PRECAUCIÓN Riesgo de incendio o explosión. Disponga del refrigerador apropiadamente de conformidad con las reglamentaciones federales o locales aplicables. Se utiliza refrigerante inflamable. PRECAUCIÓN Riesgo de incendio o explosión si se perfora la tubería de refrigerante. Observe rigurosamente las instrucciones de manejo. Se utiliza refrigerante inflamable.



ADVERTENCIA

RESIDENTES DE CALIFORNIA
Cáncer y Daño Reproductivo
www.P65Warnings.ca.gov

Seguridad de menores de edad

Este electrodoméstico no está previsto para ser utilizado por personas (incluidos menores de edad) cuya capacidad física, sensorial o mental esté afectada, o que no tengan experiencia ni conocimiento, excepto bajo la supervisión o instrucción, en relación con el uso del electrodoméstico, de una persona responsable de su seguridad.

Destruya o recicle el cartón, las bolsas de plástico y cualquier material de envoltura exterior inmediatamente después de desempaquetar la unidad. Los menores no **DEBEN** usar estos artículos para jugar en ninguna circunstancia. Las cajas cubiertas con alfombras, colchas, cubiertas de plástico o película de plástico pueden volverse cámaras herméticas y, por consiguiente, pueden asfixiar rápidamente a quienes estén dentro de la caja.

Instrucciones de seguridad

- NO almacene ni use gasolina o cualquier otro líquido inflamable dentro o cerca de este electrodoméstico. Lea la etiqueta del producto para conocer las advertencias relacionadas con la inflamabilidad y otros riesgos.
- NO almacene sustancias explosivas como latas de aerosol con un gas propelente inflamable en este electrodoméstico.
- NO opere la unidad en presencia de vapores explosivos.
- Evite el contacto con cualquier parte móvil de la máquina de hielo automática.
- Retire todas las grapas de la caja de cartón. Las grapas pueden ocasionar cortaduras graves y destruir los acabados al hacer contacto con otros electrodomésticos o muebles.

Cómo desechar su electrodoméstico correctamente

Riesgo de atrapamiento de menores

El atrapamiento y la asfixia de menores no son problemas del pasado. Los refrigeradores o congeladores desechados o abandonados siguen siendo peligrosos, incluso si permanecen expuestos "solo unos días". Si se va a deshacer de su viejo electrodoméstico, siga las instrucciones que se indican a continuación para ayudar a evitar accidentes.

Promovemos firmemente los métodos responsables de reciclaje/desecho de electrodomésticos. Consulte con su compañía de servicios públicos o visite energystar.gov/recycle si desea más información sobre el reciclaje de su viejo electrodoméstico.

Antes de tirar su viejo electrodoméstico:

- Quite la puerta.
- Deje los estantes en su lugar de manera que los niños no puedan subir fácilmente al interior.
- Solicite a un técnico de servicio cualificado que extraiga el refrigerante.

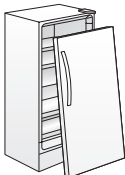

ADVERTENCIA

Respete estas directrices para asegurar que los mecanismos de seguridad de este electrodoméstico funcionen correctamente.

Información eléctrica

- **Debe enchufar el aparato en su propio tomacorriente eléctrico exclusivo de 115 voltios, 60 Hz, 15 amperios y CA.** El cable de alimentación del aparato está equipado con un enchufe de conexión a tierra de 3 clavijas para su protección contra riesgos de descargas eléctricas. Debe enchufarlo directamente en un receptáculo de 3 clavijas debidamente conectado a tierra. Debe instalar el receptáculo de acuerdo con los códigos y ordenanzas locales. Consulte a un electricista calificado. Evite conectar la unidad a un circuito de interruptor de falla a tierra (GFI). **No utilice un cable de extensión o un enchufe adaptador.**
- Si el cable de alimentación está dañado, un técnico de servicio autorizado debe reemplazarlo para evitar cualquier riesgo.
- Nunca desconecte la unidad tirando del cable de alimentación. Sujete siempre el enchufe con firmeza y tire para sacarlo del receptáculo para evitar dañar el cable de alimentación.

- Desenchufe el aparato antes de limpiarlo y antes de reemplazar la bombilla LED de CA para evitar descargas eléctricas. Use solo una bombilla LED de CA de 5 vatios o menos.
- El rendimiento puede verse afectado si el voltaje varía en un 10% o más. El funcionamiento del aparato con una potencia insuficiente puede dañar el compresor. Tal daño no está cubierto por su garantía.
- No conecte la unidad a un tomacorriente controlado por un interruptor de pared o cordón de tracción para evitar que la unidad sea apagada accidentalmente.
- **ADVERTENCIA:** No use aparatos eléctricos dentro de los compartimentos de almacenamiento de alimentos del electrodoméstico, a menos que sean accesorios recomendados para usarse con este modelo.

Tomacorriente con conexión a tierra

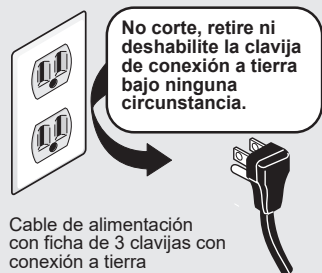

Cable de alimentación con ficha de 3 clavijas con conexión a tierra



IMPORTANTE

Eliminación de CFC / HCFC

Su viejo refrigerador puede tener un sistema de enfriamiento que utiliza CFC o HCFC (clorofluorocarbonos o hidroclorofluorocarbonos). Se cree que los CFC y los HCFC dañan el ozono estratosférico si se liberan a la atmósfera. Otros refrigerantes también pueden causar daño al medio ambiente si se liberan a la atmósfera.

Si está tirando su refrigerador viejo, asegúrese de que un técnico calificado retire el refrigerante para su eliminación adecuada. Si libera refrigerante intencionalmente, puede estar sujeto a multas y encarcelamiento según las disposiciones de la legislación ambiental.

*Las características pueden variar según el modelo

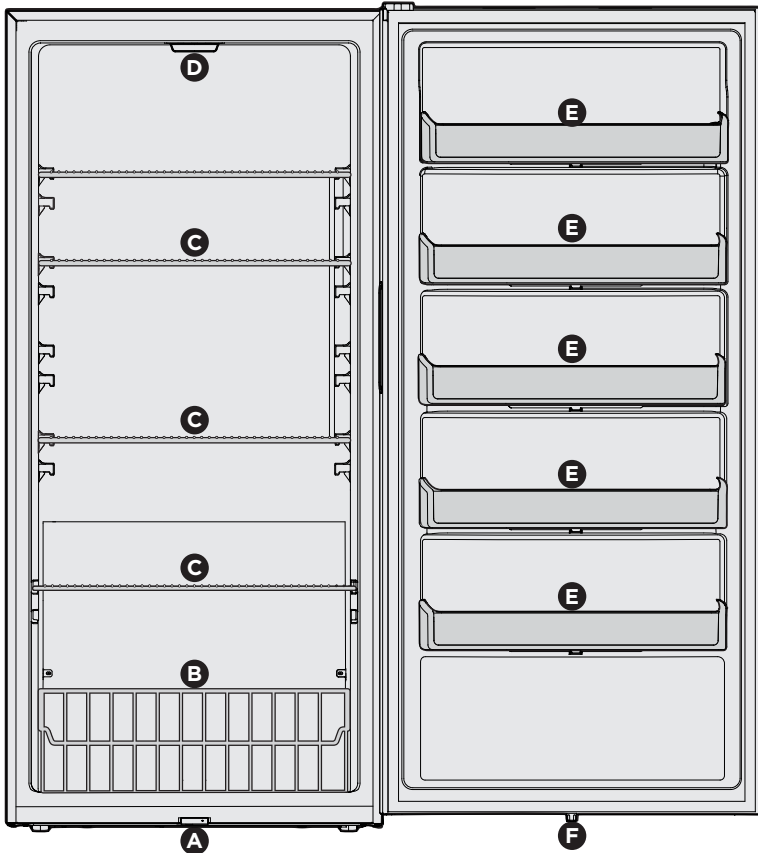

A	Interruptor de puerta magnético
B	Alambre Refrigerador Cesta
C	Estante del refrigerador

*D	Bombilla de luz LED de CA de 5 watts
E	Contenedores de puerta fijos
*F	Imán (sensor de apertura de puerta)



IMPORTANTE

Limpeza de su electrodoméstico

Retire la cinta y el residuo de pegamento de las superficies antes de encender el electrodoméstico. Frote una pequeña cantidad de jabón líquido para trastes sobre el adhesivo con los dedos. Enjuague con agua tibia y seque con un trapo suave.

No use instrumentos afilados, alcohol para frotar, líquidos inflamables o limpiadores abrasivos para retirar la cinta o el pegamento. Estos productos pueden dañar la superficie de su electrodoméstico.

Una vez que retire todos los materiales de embalaje, limpie el interior de su electrodoméstico antes de usarlo. Consulte la sección de **CUIDADO Y LIMPIEZA** en este manual.

Consulte la información importante acerca de la limpieza de los estantes y cubiertas de cristal en la sección **FUNCIONES DE ALMACENAJE** de este manual.

6

CARACTERÍSTICAS



IMPORTANTE

Cómo mover su electrodoméstico

Su electrodoméstico es pesado. Cuando mueva el electrodoméstico para limpieza o servicio, levante el soporte antivuelco (vea **“Ajuste del soporte antivuelco”**). Asegúrese de cubrir el piso con cartón o tableros para evitar dañar el piso. Tire siempre del electrodoméstico en sentido recto cuando lo mueva. No menee ni haga “caminar” el electrodoméstico cuando trate de moverlo, ya que podría dañarse el piso.



IMPORTANTE

Hay accesorios disponibles para su electrodoméstico y puede comprarlos en Frigidaire.com o llamando al 1-800-374-4432 (Frigidaire.ca o 1-800-265-8352 en Canadá), o de un vendedor autorizado.

Esta manual de uso y cuidado provee instrucciones generales de operación para su modelo. Use el electrodoméstico solo como se indica en esta manual de uso y cuidado. Antes de encender el electrodoméstico, siga estos primeros pasos importantes.

Ubicación

- Seleccione un lugar que esté cerca de un tomacorriente conectado a tierra. No use un cable de extensión o un enchufe adaptador.
- De ser posible, coloque el electrodoméstico fuera de la luz directa del sol y lejos del horno, lavavajillas u otras fuentes de calor.
- Instale el electrodoméstico en un suelo que esté nivelado y que sea lo suficientemente fuerte como para resistir al electrodoméstico completamente cargado.



ADVERTENCIA

NO instale el electrodoméstico donde la temperatura pueda disminuir a menos de 1,7 °C (35 °F) o aumentar a más de 43 °C (110 °F). El compresor no podrá mantener las temperaturas apropiadas dentro de la unidad.



PRECAUCIÓN

No bloquee la parte frontal inferior de su electrodoméstico. Es esencial que circule suficiente aire para que su electrodoméstico funcione correctamente.

Instalación

Espacios libres para la instalación

Deje los siguientes espacios libres para facilitar la instalación, la circulación de aire adecuada y las conexiones de plomería y electricidad:

Laterales y arriba	12.07 mm (3/8 pul)
En la parte posterior	25.4 mm (1 pul).



NOTA

Si su electrodoméstico está posicionado con el lado de la bisagra de la puerta contra una pared, tal vez tenga que dejar espacio adicional para la manija, de modo que la puerta se pueda abrir con más amplitud.

Directrices para el posicionamiento final de su electrodoméstico:

- Las 4 esquinas del armario deben descansar firmemente sobre el piso.
- El armario debe estar nivelado en las partes frontal y posterior.
- La puerta debe estar nivelada.

Ajuste del soporte antivuelco:

Hay modelos equipados con un soporte antivuelco. Los soportes antivuelco se ubican en las esquinas frontales inferiores del armario. Baje el soporte antivuelco en cada lado, girando en sentido de las manecillas del reloj hasta que haga contacto con el piso. No levante el armario.

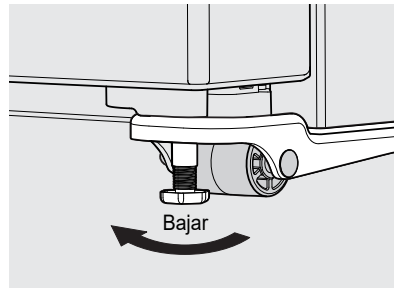

Soporte antivuelco



ADVERTENCIA



Hay que instalar el dispositivo antivuelco de conformidad con las instrucciones en su manual de uso y cuidado. De lo contrario podría sufrir lesiones.

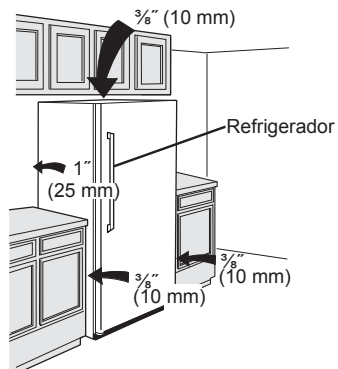

8

INSTALACIÓN

Instalación de emparejamiento



IMPORTANTE

Leer antes de la instalación

Si está instalando unidades una junto a la otra, se requiere un kit de emparejamiento para completar la instalación. Comuníquese con el servicio al cliente de Frigidaire en Frigidaire.com o llame al 1-800-374-4432 (Frigidaire.ca o 1-800-265-8352 en Canadá) para obtener este kit.



Todos los congeladores y todos los refrigeradores

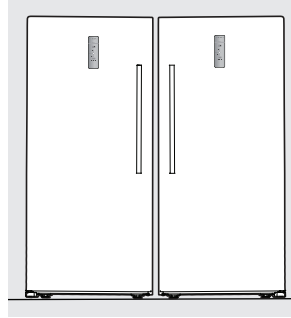

2 Todos los refrigeradores*



NOTA

*En la configuración mostrada, se ha invertido una puerta para tener ambas manijas en el medio. Ver **REMOCIÓN/ INVERSIÓN DE PUERTA**.

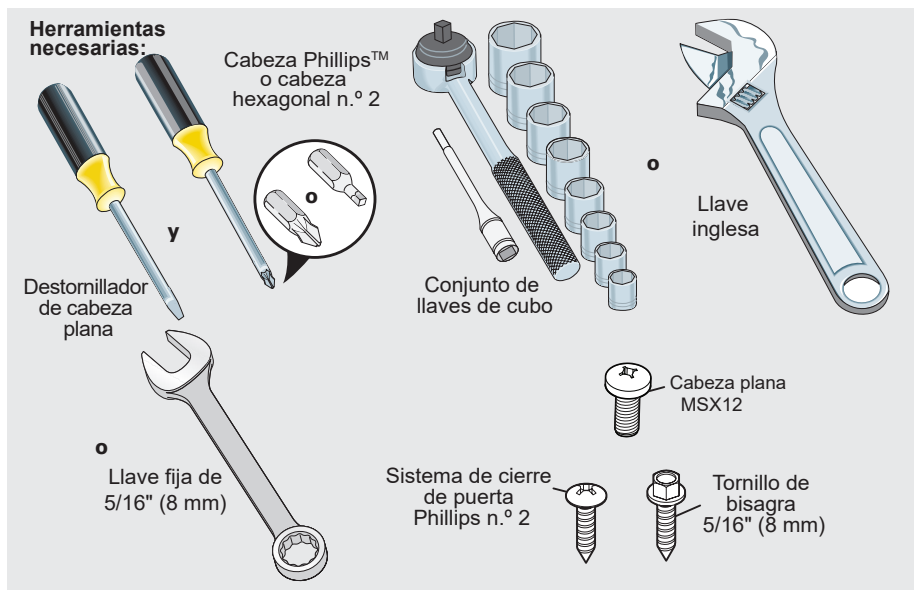

NOTE

La dirección en la que se abren las puertas de su electrodoméstico (giro de las puertas) puede invertirse, de izquierda a derecha o de derecha a izquierda, si mueve las bisagras de las puertas de un lado al otro. Una persona cualificada debe realizar la inversión del giro de las puertas.



IMPORTANTE

Antes de comenzar, coloque el control de temperatura del electrodoméstico en "apagado" y retire el cable de alimentación eléctrica del tomacorriente. Retire los alimentos de los estantes de las puertas.



PRECAUCIÓN

Para realizar este procedimiento en forma segura se requieren 2 personas.

1. Desenchufe su electrodoméstico.
2. Recueste la unidad sobre su parte posterior.
3. Desenchufe los conectores pequeños azul y blanco que se encuentran en el canal en la parte inferior de la puerta (vea la figura 1A).
4. Quite el cable gris que está debajo de los 2 broches de retención del arnés (vea la figura 1B).



Figura 1

10

REMOCIÓN/INVERSIÓN DE PUERTA

5. Jale el cable gris y los conectores a través del orificio de la bisagra ubicado en la parte inferior del armario, usando un destornillador plano.
6. Guíe el cable gris y los conectores hacia fuera por debajo del eje de la rueda y del espaciador de la rueda (vea la figura 2).

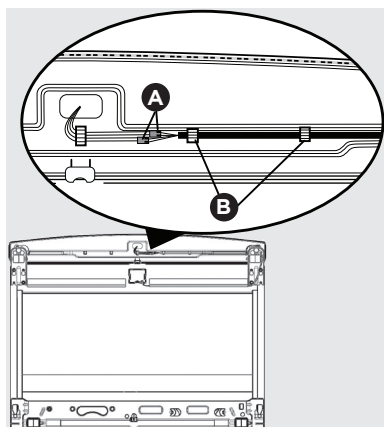

Figura 2

7. Deslice el cable gris y los conectores para sacarlos del canal de plástico ubicado del lado inferior derecho del armario (vea la figura 3).

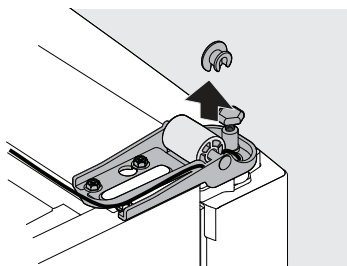

Figura 3

8. Quite la bisagra inferior usando una llave de 5/16" (8 mm) (vea la figura 4).

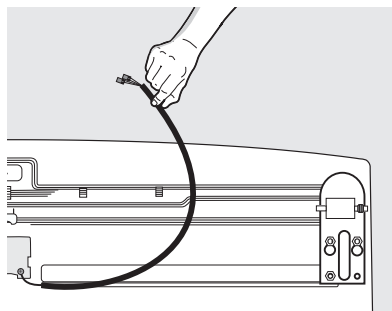

Figura 4

9. Use un destornillador Phillips™ para quitar los tornillos del cojinete de la bisagra y del muelle de la puerta (vea la figura 5A).
10. Use un destornillador plano para levantar con cuidado el conjunto de muelle de puerta/cojinete de bisagra y sacarlo de la puerta (vea la figura 5B).
11. Separe el muelle de la puerta y el cojinete de la bisagra (vea la figura 5C).
12. Voltee la puerta 180° y vuelva a instalar el muelle de la puerta en el cojinete de la bisagra (vea la figura 5D).
13. Use un destornillador Phillips™ para fijar el conjunto de muelle de puerta/cojinete de bisagra del lado opuesto de la puerta (vea la figura 5E).

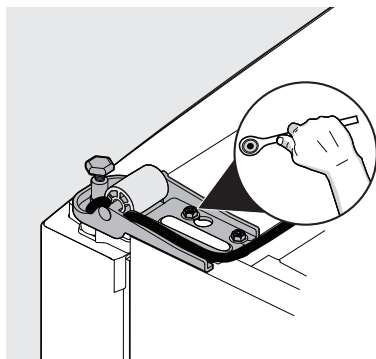

Figura 5

14. Quite el tornillo del tope de puerta ubicado en la bisagra inferior, usando un destornillador Phillips™ (vea la figura 6A).
15. Use un destornillador plano para levantar con cuidado el tope de la puerta y quitarlo del perno de la bisagra inferior (vea la figura 6B).
16. Use una llave ajustable para quitar el perno de la bisagra inferior e instalarlo en el orificio izquierdo (vea la figura 6C).
17. Voltee la puerta 180° y vuelva a instalarla en el perno de la bisagra inferior. Asegure el tope de la puerta con el tornillo (vea la figura 6D).

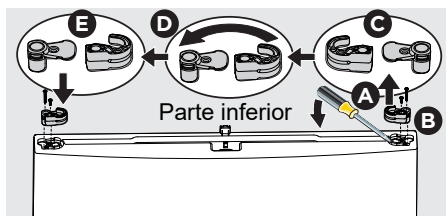

Figura 6

18. Quite la bisagra inferior izquierda usando una llave de 5/16" (8 mm) e instálela del lado derecho. Figura 7.

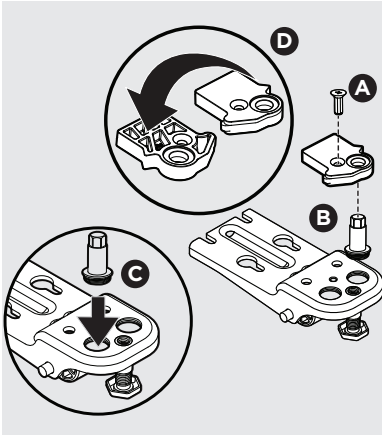

Figura 7

19. Vuelva a fijar la bisagra inferior (con el tope de puerta) del lado izquierdo del armario y agregue el espaciador de rueda del lado izquierdo del eje de la rueda.
20. Tienda el cable gris y los conectores a través del canal de plástico del lado izquierdo (vea la figura 8A).
21. Tienda el cable gris y los conectores debajo del eje de la rueda del lado izquierdo y del espaciador de la rueda (vea la figura 8B).
22. Tienda los conectores y el cable gris a través del orificio del lado izquierdo en la bisagra (vea la figura 8C).
23. Inserte el cable gris en el canal de la puerta del lado izquierdo, en la parte inferior de la puerta (vea la figura 8D).

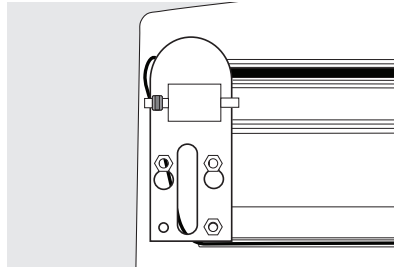

Figura 8

12

REMOCIÓN/INVERSIÓN DE PUERTA

24. Tienda el cable gris debajo de los 2 broches de retención del arnés del lado izquierdo del canal de la puerta.
25. Vuelva a enchufar los conectores azul y blanco.
26. Quite la cubierta de la bisagra (vea la figura 9A) y use una llave de 5/16" para quitar la bisagra superior (vea la figura 9B).

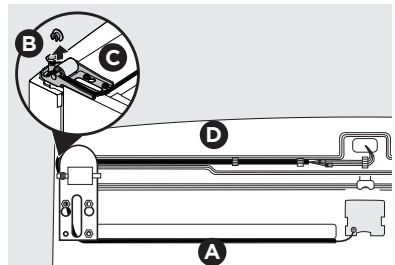

Figura 9

27. Levante con cuidado el cojinete de la bisagra de la parte superior de la puerta con un destornillador plano (vea la figura 10A). Instale el cojinete de la bisagra del lado opuesto de la puerta (vea la figura 10B).

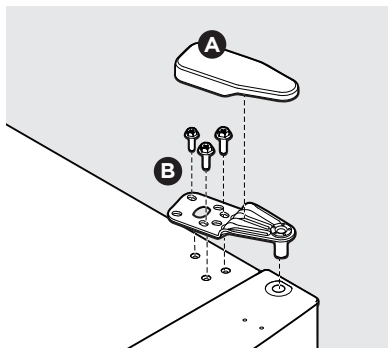

Figura 10

28. Vuelva a fijar la bisagra superior (B) del lado izquierdo del armario, usando una llave de 5/16". Vuelva a colocar la cubierta de la bisagra superior (A) (vea la figura 11).



Figura 11

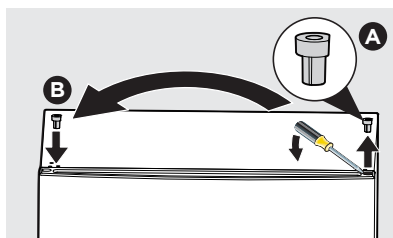

PRECAUCIÓN

Levante el electrodoméstico a su posición vertical y deje pasar 1 hora antes de volver a enchufar la unidad en el tomacorriente.

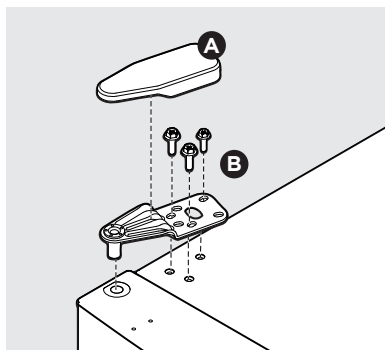
29. Vuelva a enchufar el cable de alimentación en el tomacorriente.



PRECAUCIÓN

Use guantes y tenga mucha PRECAUCIÓN cuando instale estas manijas. El extremo redondo de las manijas puede estar afilado.



IMPORTANTE

Para asegurar una instalación apropiada de la manija, revise estas instrucciones e ilustraciones minuciosamente antes de instalar dicha manija.

Además, antes de instalar la manija de la puerta, asegúrese de que el giro de la puerta sea correcto. En su modelo la puerta puede girar a la derecha o a la izquierda. Siga las instrucciones en la manual de uso y cuidado para invertir las puertas, si es necesario.

1. Quite la manija del cartón y de cualquier otro embalaje de protección.
2. Coloque las tapas de los extremos de la manija sobre los pernos superior e inferior (A) de resalto preinstalados que están sujetos a la puerta, asegurando que los orificios para los tornillos de fijación queden orientados hacia la bisagra.
3. Mientras sujeta la manija firmemente contra la puerta, apriete los tornillos de fijación de cabeza Allen superior e inferior (B) con la llave Allen suministrada.

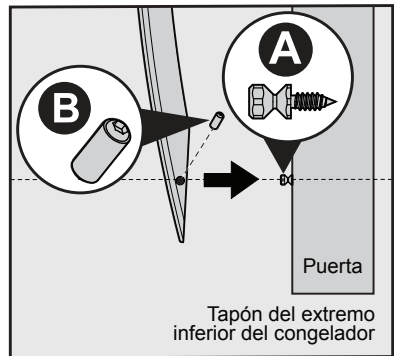
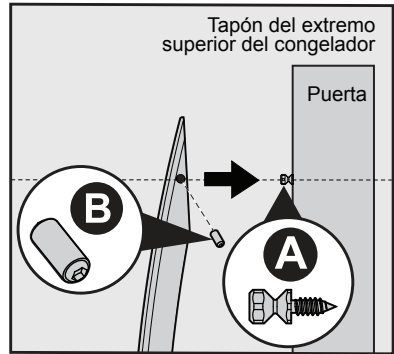

14

CONTROLES Y AJUSTES

FRIGIDAIRE

High Temp

Chill
Boost

Cold

Recommended

Coldest

Temp

Hold To Clear Alert

Periodo de enfriamiento

Para garantizar un almacenamiento seguro de los alimentos, deje que el electrodoméstico funcione con la puerta cerrada durante al menos 8 horas antes de llenarlo de comida.

Encendido

Al enchufar el electrodoméstico por primera vez se ilumina la luz LED de encendido. Sonará una alerta audible.

Control del electrodoméstico



NOTE

Si presiona el botón **Temp** se desplazará por los 5 ajustes de temperatura hasta el ajuste más bajo (inferior, más frío) y luego volverá al más alto (superior, más calor).

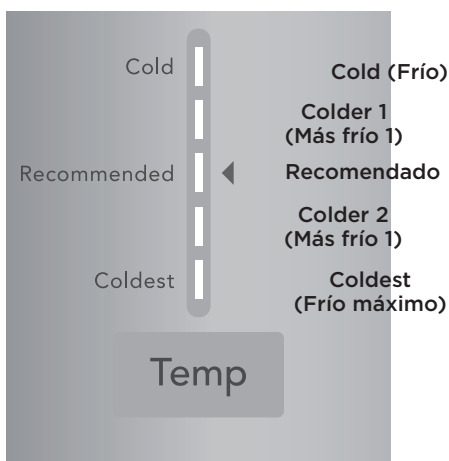

Ajuste de temperatura

Ajuste la temperatura en forma gradual: ajuste el valor en pequeños incrementos, dejando que se establezca la temperatura.

- Para temperaturas más frías, ajuste el valor a **Coldest (Frío máximo)**.
- Para temperaturas menos frías, ajuste el valor a **Cold (Frío)**.

Chill Boost (Refuerzo de enfriamiento)

Antes de comprar comida. Active el refuerzo de enfriamiento para que al regresar tenga la seguridad de que sus alimentos refrigerados recién comprados se conservarán por más tiempo.

Si activa **Chill Boost (Refuerzo de enfriamiento)** el electrodoméstico se enfriará hasta una temperatura establecida. Este modo permanecerá activo hasta 6 horas antes de desactivarse automáticamente o de forma manual. Para desactivar la función, presione **Chill Boost (Refuerzo de enfriamiento)**.

Cuando se desactive la función, el electrodoméstico regresará automáticamente al ajuste previo de temperatura.

Alta temperatura

Si la temperatura dentro del armario aumenta hasta el punto de no enfriar los alimentos, se encenderá la luz LED de temperatura alta de la interfaz de usuario y sonará la alarma. La alarma puede restablecerse si mantiene pulsado el botón Temp 3 segundos.



IMPORTANTE

Si la condición de alta temperatura no ha mejorado después de un periodo de tiempo, se mostrará la alerta de nuevo. En este caso, repita los pasos para restablecer la alerta y llame a Frigidaire al 1-800-374-4432 para obtener asistencia.

Falla de energía

En caso de un corte de luz, si la temperatura aumenta hasta el punto de no enfriarse los alimentos, una vez que restablezca la energía se encenderá la luz roja de temperatura alta y sonará la alarma. Para restablecer la alarma, mantenga pulsado el botón Temp 3 segundos.

Door Ajar (Puerta entreabierta)

Esta alerta sonará para avisarle que la puerta ha estado abierta 5 minutos o más. La alerta audible sonará hasta que se cierre la puerta. La alarma puede restablecerse si mantiene pulsado el botón Temp 3 segundos.



16

CONTROLES Y AJUSTES

Modo Sabbat

El modo Sabbat (Sabático) es una característica que desactiva partes del electrodoméstico y sus controles de acuerdo con la observancia del sábado y las fiestas religiosas dentro de la comunidad judía ortodoxa.

Se deshabilitan todos los botones y se silencian todos los sonidos (excepto la alerta de temperatura alta*). Solo la alerta de temperatura alta se encenderá hasta que desactive el modo Sabbat.

NOTE

El ajuste de temperatura no se ve afectado por el modo Sabbat. Por seguridad de los alimentos, la alerta de alta temperatura sonará durante 10 minutos si aumenta la temperatura interna. Después de 10 minutos la alarma se detendrá, pero el LED de alta temperatura permanecerá encendido hasta que desactive el modo Sabbat.

Para entrar al modo Sabbat

Presione y mantenga oprimidos los botones **Temp** y **Chill Boost (Refuerzo de enfriamiento)** al mismo tiempo por 5 segundos. Se encenderá un LED de cada lado del **ajuste** recomendado cuando la unidad esté en el modo Sabbat.

NOTE

En modo Sabbat, ni las luces ni el panel de control funcionarán (excepto para salir del modo Sabbat) hasta que se desactive dicho modo.

El electrodoméstico permanece en modo Sabbat después de la recuperación de falla de energía. Debe desactivarse con los botones del panel de control.

Para desactivar el modo Sabbat, repita los pasos anteriores.



Modo Sabbat
activado

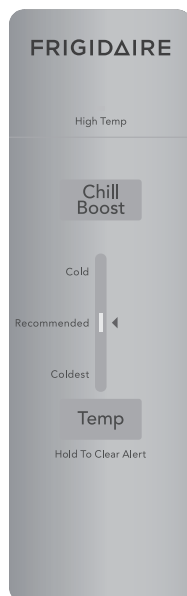

Modo Sabbat
desactivado



Si desea asistencia adicionales, los lineamientos de uso apropiado y una lista completa de modelos con la característica Sabbat, visite star-k.org.

Ajuste de los estantes

Ajuste fácilmente los estantes del electrodoméstico para adaptarse a sus necesidades individuales. Antes de ajustar los estantes, retire todos los alimentos.

Para ajustar los estantes, levante la parte frontal del estante y tire hacia delante.

Para volver a colocar los estantes, inserte la parte trasera del estante en cualquier par de rieles para estantes y empuje con cuidado el estante hasta colocarlo en su posición correcta, asegurándose de que los sujetadores del estante entren en la muesca del revestimiento.

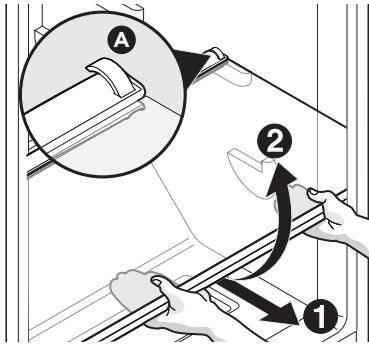

Estante de cristal

Almacenamiento en las puertas

Los contenedores y los estantes en las puertas almacenan frascos, botellas y latas de manera conveniente. Puede seleccionar rápidamente los artículos de uso frecuente.

Para quitar el contenedor de la puerta:

1. Empuje hacia dentro a cada lado del contenedor para desprenderlo de las lengüetas de fijación.
2. Levante el contenedor y tire de él en sentido recto hacia fuera.

Para instalar los contenedores de las puertas:

1. Empuje el contenedor hacia atrás y abajo para encajarlo en las lengüetas de fijación.
2. Los lados del contenedor se engancharán en las lengüetas.

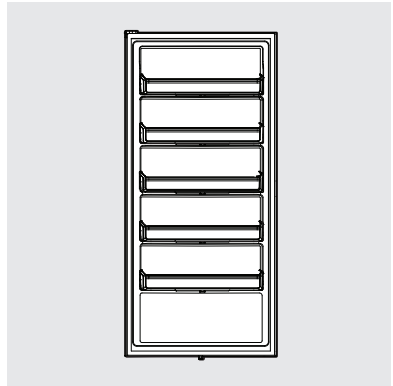

Cesta (algunos modelos)

La cesta es ideal para artículos grandes o artículos que no caben en los estantes.

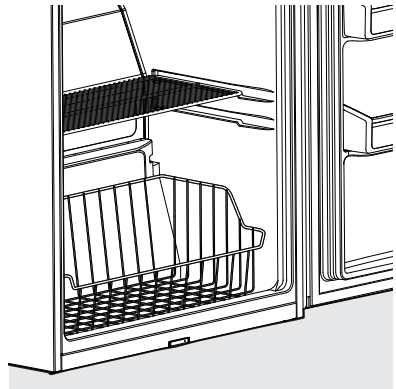

18 CUIDADO Y LIMPIEZA

Protección de su inversión

Si mantiene su electrodoméstico limpio conserva su apariencia y evita la acumulación de olores. Elimine los derrames de inmediato y limpie el electrodoméstico al menos dos veces al año. Durante la limpieza, tome las siguientes precauciones:

- Nunca use CLORO o limpiadores con blanqueador para limpiar el acero inoxidable.
- No lave ninguna pieza extraíble en el lavavajillas.
- Desenchufe siempre el cable de alimentación eléctrica de la toma de corriente antes de limpiarlo.
- Retire las etiquetas adhesivas a mano. No utilice cuchillas de afeitar u otros instrumentos afilados que puedan rayar la superficie del electrodoméstico.
- No quite la placa con el número de serie.

No use limpiadores abrasivos como aerosoles para ventanas, estropajos, cepillos,

líquidos inflamables, ceras limpiadoras, detergentes concentrados, blanqueadores o limpiadores que contengan productos a base de petróleo en piezas de plástico, puertas interiores, juntas o revestimientos del armario. No use toallas de papel, fibras metálicas u otros materiales de limpieza abrasivos o soluciones alcalinas fuertes.



NOTA

Si ajusta sus controles de temperatura para desactivar el enfriamiento, se seguirán alimentando las luces y otros componentes eléctricos hasta que desenchufe el cable de alimentación del tomacorriente.



PRECAUCIÓN

- Tire del electrodoméstico en sentido recto hacia fuera para moverlo. Si lo mueve de lado a lado podría dañar el piso.
- Los objetos húmedos se adhieren a superficies metálicas frías. No toque las superficies refrigeradas con las manos mojadas o húmedas.

Consejos de cuidado y limpieza

Parte	Qué usar	Consejos y precauciones
Revestimiento interior y de las puertas	<ul style="list-style-type: none">• Jabón y agua• Bicarbonato y agua	Use 2 cucharadas de bicarbonato en 1 litro de agua tibia. Asegúrese de escurrir el exceso de agua de la esponja o paño antes de limpiar alrededor de los controles, el foco o cualquier pieza eléctrica.
Junta de la puerta	<ul style="list-style-type: none">• Jabón y agua	Limpie las juntas con un paño suave y limpio.
Exterior	<ul style="list-style-type: none">• Jabón y agua	NOTA: Lave el electrodoméstico con agua tibia y detergente líquido suave. Enjuague bien y seque con un paño limpio y suave.
Reemplazo de la bombilla de luz LED de CA	<ul style="list-style-type: none">• Desenchufe el electrodoméstico• Use guantes• Quite la cubierta de la luz• Reemplace la bombilla anterior• Vuelva a poner la cubierta de la luz• Enchufe el electrodoméstico	PRECAUCIÓN: Use guantes cuando reemplace la bombilla de luz LED de 5 vatios de CA para evitar cortarse. Use la misma capacidad en vatios cuando reemplace la bombilla. PRECAUCIÓN: Use solo una bombilla de luz LED de CA de 5 vatios o menos.

¡Permítanos ayudarlo a resolver su inquietud! Esta sección le ayudará a resolver problemas comunes. Si nos necesita, visite nuestro sitio web, chatee con un agente o llámenos. Quizás podamos ayudarlo a distancia y evitar una visita de servicio. Si necesitara servicio, iniciaremos la solicitud para usted!

1-800-374-4432 (EE. UU.)
Frigidaire.com

1-800-265-8352 (Canadá)
Frigidaire.ca

Ocurrencias comunes	Antes de llamar para solicitar servicio, revise esta lista. Puede ahorrarle tiempo y gastos. Esta lista incluye ocurrencias comunes que no son el resultado de un defecto en mano de obra o materiales en este electrodoméstico.
El electrodoméstico no funciona.	<ul style="list-style-type: none"> • Compruebe que el enchufe esté presionado firmemente en el tomacorriente. • Revise/reemplace el fusible con un fusible de retardo de tiempo de 15 amperios. Restablezca el disyuntor. • El control del electrodoméstico está en posición de "OFF" (APAGADO). • Tal vez el electrodoméstico esté en ciclo de descongelamiento. Espere 20 minutos y revise de nuevo.
La temperatura del electrodoméstico no es satisfactoria.	<ul style="list-style-type: none"> • Revise las temperaturas del electrodoméstico y ajuste el control de temperatura según sea necesario.
La temperatura del electrodoméstico es más alta de lo deseado.	<ul style="list-style-type: none"> • Ajuste el control a un valor más bajo hasta que la temperatura del electrodoméstico sea satisfactoria. Deje pasar 24 horas para que la temperatura se establezca.
El electrodoméstico es ruidoso o vibra.	<ul style="list-style-type: none"> • El armario no está nivelado. • Ajuste el soporte antivuelco. Consulte la sección "Ajuste del soporte antivuelco" en la sección de INSTALACIÓN. • El piso es débil.
Hay olores en el electrodoméstico.	<ul style="list-style-type: none"> • Es necesario limpiar el interior. • Los alimentos que producen olores deben cubrirse o envolverse.
La luz del armario no funciona.	<ul style="list-style-type: none"> • Reemplace la bombilla de luz LED de CA. PRECAUCIÓN: Use solo una bombilla de luz LED DE CA de 5 vatios o menos. • Compruebe que el enchufe esté presionado firmemente en el tomacorriente.

Su electrodoméstico está cubierto por una garantía limitada de un año. Durante un año a partir de la fecha original de compra, Electrolux cubrirá todos los costos de reparación o reemplazo de cualquier pieza de este electrodoméstico que se encuentre defectuosa en materiales o mano de obra, siempre que el electrodoméstico se instale, utilice y mantenga de acuerdo con las instrucciones proporcionadas.

Exclusiones

Esta garantía no cubre lo siguiente:

1. Productos cuyos números de serie originales hayan sido quitados, alterados o no puedan determinarse con facilidad.
2. Productos que hayan sido transferidos del dueño original a un tercero o que no se encuentren en los EE. UU. o en Canadá.
3. Óxido en el interior o exterior de la unidad.
4. Los productos comprados "como están" no están cubiertos por esta garantía.
5. Pérdida de alimentos por fallas del refrigerador o congelador.
6. Productos utilizados para fines comerciales.
7. Las llamadas de servicio que no involucren un mal funcionamiento o defectos de materiales o de mano de obra, o para electrodomésticos que no sean utilizados para uso doméstico normal o de acuerdo con las instrucciones proporcionadas.
8. Llamadas/solicitudes de servicio técnico para corregir errores de instalación del electrodoméstico o para obtener instrucciones sobre su uso.
9. Los gastos para hacer accesible el electrodoméstico a fin de repararlo, como por ejemplo la extracción de adornos, alacenas, estanterías, etc., que no formaban parte del electrodoméstico en el momento en que salió de la fábrica.
10. Llamadas de servicio para reparar o reemplazar bombillas, filtros de aire, filtros de agua, otros consumibles, perillas, manijas u otras piezas decorativas.
11. Costos adicionales que incluyen, sin limitación, cualquier llamada de servicio fuera de las horas de oficina, durante los fines de semana o días feriados, peajes, tarifas de transporte o gastos de traslado para llamadas de servicio en áreas remotas, incluyendo el estado de Alaska.
12. Daños al acabado del electrodoméstico o al hogar que hayan ocurrido durante la instalación, incluyendo, sin limitación, los armarios, paredes, etc.
13. Daños causados por: servicio técnico realizado por compañías de servicio técnico no autorizadas, el uso de piezas que no sean piezas genuinas Electrolux o piezas obtenidas de personas que no pertenezcan a compañías de servicio técnico autorizado, o causas externas como abuso, mal uso, suministro eléctrico inadecuado, accidentes, incendios o hechos fortuitos.

RENUNCIA DE RESPONSABILIDAD DE GARANTÍAS IMPLÍCITAS; LIMITACIÓN DE ACCIONES LEGALES

LA ÚNICA Y EXCLUSIVA OPCIÓN DEL CLIENTE BAJO ESTA GARANTÍA LIMITADA ES LA REPARACIÓN O EL REEMPLAZO DEL PRODUCTO SEGÚN SE INDICA EN LA PRESENTE GARANTÍA. LOS RECLAMOS BASADOS EN GARANTÍAS IMPLÍCITAS, INCLUIDAS LAS GARANTÍAS DE COMERCIALIZACIÓN O IDONEIDAD DEL PRODUCTO PARA UN PROPOSITO ESPECIFICO, ESTÁN LIMITADOS A UN AÑO O AL PERIODO MÍNIMO PERMITIDO POR LEY, PERO NUNCA MENOS DE UN AÑO. ELECTROLUX NO SERÁ RESPONSABLE POR DAÑOS CONSECUENTES O INCIDENTALES, COMO POR EJEMPLO DAÑOS A LA PROPIEDAD, NI DE GASTOS INCIDENTALES OCASIONADOS POR EL INCUMPLIMIENTO DE ESTA GARANTÍA ESCRITA O DE CUALQUIER GARANTÍA IMPLÍCITA. ALGUNOS ESTADOS Y PROVINCIAS NO PERMITEN LA EXCLUSIÓN O LIMITACIÓN DE DAÑOS INCIDENTALES O CONSECUENTES O LIMITACIONES EN LA DURACIÓN DE LAS GARANTÍAS IMPLÍCITAS, DE MANERA QUE PUEDE QUE ESTAS LIMITACIONES O EXCLUSIONES NO SE APLIQUEN EN SU CASO. ESTA GARANTÍA ESCRITA LE OTORGA DERECHOS LEGALES ESPECÍFICOS. ES POSIBLE QUE TAMBIÉN POSEA OTROS DERECHOS QUE VARIAN DE UN ESTADO A OTRO.

Si tiene que solicitar servicio técnico

Guarde su recibo, la boleta de entrega o cualquier otro registro de pago adecuado para establecer el periodo de la garantía si llegara a requerir servicio técnico. Si se realiza un servicio, es conveniente obtener y conservar todos los recibos de dicho servicio. El servicio realizado bajo esta garantía debe ser obtenido a través de Electrolux utilizando las direcciones o números telefónicos que se indican abajo.

Esta garantía solo se aplica en los Estados Unidos y Canadá. En los EE. UU. su electrodoméstico está garantizado por Electrolux Major Appliances North America, una división de Electrolux Home Products, Inc. En Canadá, su electrodoméstico está garantizado por Electrolux Canada Corp. Electrolux no autoriza a ninguna persona para que cambie ninguna de nuestras obligaciones bajo esta garantía ni tampoco agregue ninguna otra. Nuestras obligaciones de servicios y piezas bajo esta garantía deben ser realizadas por Electrolux o una compañía de servicio técnico autorizado. Las especificaciones o características del producto según se describen o ilustran están sujetas a cambio sin previo aviso.



FRIGIDAIRE®

Bienvenido a *casa*

Nuestro hogar es su hogar. Visítenos si necesita ayuda con alguna de estas cosas:



soporte del propietario



accesorios



servicio



registro

(Consulte su tarjeta de registro para obtener más información).

Frigidaire.com
1-800-374-4432

Frigidaire.ca
1-800-265-8352