

## Four à Convection et Micro-ondes

### *Utilisation & Entretien*

INTRODUCTION .....	2
CONSIGNES IMPORTANTES DE SECURITE ...	3
PRECAUTIONS A PRENDRE AUX ENER- GIES MICRO-ONDES .....	4
NOMS DES PIECES ET ACCESSOIRES ..	8
OPÉRATION .....	9
ENTRETIEN .....	16

NETTOYAGE ET ENTRETIEN .....	17-19
GARANTIE .....	21

# 2

## INTRODUCTION

---

Bienvenue dans notre *famille*.

Merci de faire entrer Frigidaire dans votre maison !  
Nous considérons votre achat comme le début d'une longue relation.

Ce manuel est votre ressource pour l'utilisation et l'entretien de votre produit. Merci de le lire avant d'utiliser votre appareil. Le conserver à portée de main pour pouvoir le consulter rapidement. Si quelque chose ne semble pas fonctionner, la section de dépannage vous aidera à résoudre les problèmes courants.

Des FAQ, des conseils et des vidéos utiles, des produits de nettoyage et des accessoires de cuisine et de maison sont disponibles sur [www.frigidaire.com](http://www.frigidaire.com).

Nous sommes là pour vous ! Visitez notre site Web, discutez avec un agent ou appelez-nous si vous avez besoin d'aide. Nous pourrions peut-être vous aider à éviter une visite d'entretien. Si vous avez besoin d'un service, nous pouvons le mettre en place pour vous.

Rendons cela officiel ! N'oubliez pas d'enregistrer votre produit.

Conservez les informations sur votre produit ici pour qu'elles soient faciles d'accès.

Numéro de Modèle : \_\_\_\_\_

Numéro de Série : \_\_\_\_\_

Date d'Achat : \_\_\_\_\_

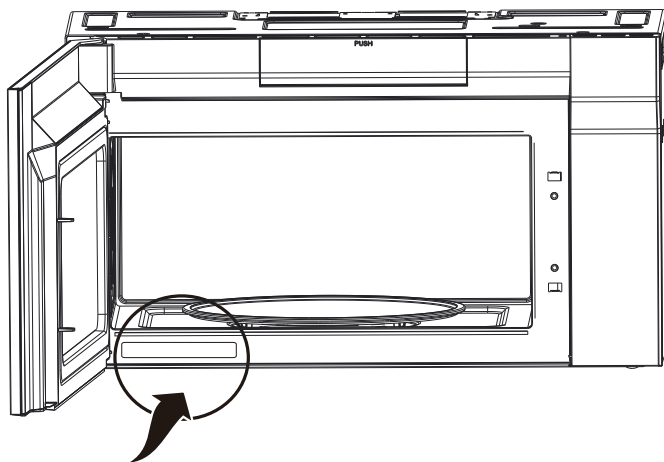

Emplacement du Numéro de Série

---

Lire toutes les instructions avant d'utiliser cet appareil.

Ce manuel contient des symboles et des instructions de sécurité importants. Merci de prêter attention à ces symboles et suivre toutes les instructions données.

Ne pas essayer d'installer ou d'utiliser votre appareil avant d'avoir lu les consignes de sécurité de ce manuel. Les éléments de sécurité figurant dans ce manuel sont marqués d'une mention AVERTISSEMENT ou ATTENTION en fonction du type de risque.

Les avertissements et les instructions importantes figurant dans ce guide ne sont pas destinés à couvrir toutes les conditions et situations possibles qui peuvent se produire. Il faut faire preuve de bon sens, de prudence et d'attention lors de l'installation, de l'entretien ou de l'utilisation de votre appareil.

## DEFINITIONS

 Ceci est le symbole d'alerte de sécurité. Il est utilisé pour signaler les risques potentiels de blessures corporelles. Respecter tous les messages de sécurité qui suivent ce symbole afin d'éviter tout risque de blessure ou de mort.

### AVERTISSEMENT

Indique une situation potentiellement dangereuse qui, si elle n'est pas évitée, peut entraîner la mort ou des blessures graves.

### ATTENTION

Indique une situation potentiellement dangereuse qui, si elle n'est pas évitée, peut entraîner des blessures mineures ou modérées.

### REMARQUE

Indique une référence courte et informelle – quelque chose d'écrit comme aide-mémoire ou pour une référence future.

### IMPORTANT

Indique des informations relatives à l'installation, à l'utilisation ou à l'entretien qui sont importantes mais non liées à un danger.

### REMARQUE

## EXIGENCES ELECTRIQUES

La puissance nominale du produit est de 120 volts CA, 60 Hertz, 1,5 kilowatts et 13,5 ampères. Ce produit doit être connecté à un circuit d'alimentation séparé et dédié de la tension et de la fréquence appropriées. La taille des fils doit être conforme aux exigences du Code National de l'Electricité ou du code local en vigueur pour cette puissance en kilowatts. Le cordon et la fiche d'alimentation doivent être raccordés à une prise de courant séparée et dédiée, de 15 à 20 ampères, avec mise à la terre. Le boîtier de sortie doit être située dans l'armoire au-dessus du four à micro-ondes.

Le boîtier de sortie et le circuit d'alimentation doivent être installés par un électricien qualifié et être conformes au Code National de l'Electricité ou au code local en vigueur.

### IMPORTANT

1. Si vous avez des questions sur la mise à la terre ou les instructions électriques, consultez un électricien qualifié ou un technicien qualifié.
2. Electrolux et le vendeur ne peuvent être tenus pour responsables des dommages causés au four à micro-ondes ou des blessures corporelles résultant du non-respect des procédures de connexion électrique.

## CONSERVEZ CES INSTRUCTIONS

# 4

## PRECAUTIONS A PRENDRE AUX ENERGIES MICRO-ONDES

### PRÉCAUTIONS A PRENDRE AFIN D'ÉVITER EXPOSITION AUX ÉNERGIES EXCESSIFS DU MICRO-ONDES

Ne tentez pas de faire fonctionner ce four avec la porte ouverte. En effet, l'utilisation avec la porte ouverte peut résulter en une exposition dangereuse aux micro-ondes. Il est important de ne pas modifier ou interférer avec les verrouillages de sécurité.

Ne pas laisser d'objets entre la face avant du four et la porte ou laisser la saleté ou des résidus de produit nettoyant s'accumuler sur les zones d'étanchéité.

#### ATTENTION

Pour réduire les risques de brûlures, de feu, de blessures aux personnes ou d'exposition excessive à l'énergie des micro-ondes:

Ne pas faire fonctionner le four lorsqu'il est endommagé. Il est particulièrement important que la porte du four ferme correctement et qu'il n'y ait pas de dégâts à la:

- (1) PORTE (tordue)
- (2) CHARNIERES ET VEROUS (cassés ou desserrés)
- (3) JOINTS DE LA PORTE ET ZONES D'ETANCHEITE

Le four ne doit pas être ajusté ou réparé par qui que cela soit si ce n'est un personnel de service dument qualifié.

### Cet appareil est conforme à la partie 18 des Règles de la FCC. (Uniquement pour les états-unis)

#### INTERFERENCE RADIO

- Le fonctionnement du four à micro-ondes peut causer ds interférences à votre radio, TV ou équipements de même type.
- Lorsqu'il y a des interférences, elles peuvent être réduites ou éliminées en prenant les mesures suivantes:
  - Nettoyer la porte et les joins de la surface du four.
  - Réorienter l'antenne de réception de la radio ou de la télévision.
  - Repositionner le four à micro-ondes en prenant en compte le récepteur.
  - Déplacer le four à micro-ondes loin du récepteur.
  - Brancher le four à micro-ondes sur une prise différente de telle façon que le four à micro-ondes et le récepteur soient sur des branches différentes du circuit.

#### USTENSILES

##### PRECAUTION

- Risque de blessures
- Les ustensiles fermés hermétiquement peuvent exploser. Les récipients fermés doivent être ouverts et les sacs en plastique doivent être percés avant d'être cuisinés.
- Voir les instructions sur « Matériaux à utiliser ou à éviter dans un four à micro-ondes »  
Il peut y avoir certains ustensiles non métalliques qui ne sont pas compatibles pour les micro-ondes. En cas de doute, vous pouvez tester l'ustensile en question en suivant la procédure ci-dessous.

#### Test d'ustensile:

- Remplissez avec une tasse d'eau froide (250 ml) un récipient compatible avec les micro-ondes et placez-le avec l'ustensile en question
- Faites chauffer sur la puissance maximale pendant 1 minute.
- Toucher l'ustensile avec précaution. Si l'ustensile vide est chaud, ne l'utilisez pas pour une cuisson au micro-ondes.
- Ne pas excéder une minute de cuisson pour ce test.

**CONSERVEZ CES INSTRUCTIONS**

Lors de l'utilisation d'équipement électriques, des mesures de sécurité basiques doivent être suivies qui incluent les suivantes:

## ATTENTION

Pour réduire les risques de brûlures, de feu, de blessures aux personnes ou d'exposition excessive à l'énergie des micro-ondes:

- Lisez toutes les instructions avant d'utiliser l'appareil.
- Lisez et suivez les instructions spécifiques: « PRECAUTIONS POUR EVITER L'EXPOSITION EXCESSIVE A L'ENERGIE DES MICRO-ONDES » Voir Page 4.
- Cet appareil doit être mis à la terre Reliez seulement à une prise correctement mise à la terre. Voir « INSTRUCTIONS POUR METTRE A LA TERRE » voir page 6.
- Installer et positionner cet appareil seulement en accord avec les instructions d'installation fournies.
- Quelques produits tels que les œufs ou les récipients clos - par exemple, des pots fermés en verre - peuvent exploser et ne doivent pas être chauffés dans le four.
- Utilisez seulement cet appareil pour ce à quoi il est prévu tel que décrit dans le manuel. Ne pas utiliser de produits chimiques corrosifs ou de vapeurs dans l'appareil. Ce type de four est spécifiquement conçu pour chauffer, cuire or sécher de la nourriture. Il n'est pas conçu pour des utilisations industrielles ou de laboratoire.
- LE CONTENU CHAUD PEUT CAUSER DE GRAVES BRULURES. NE PAS LAISSER LES ENFANTS UTILISER LE FOUR A MICRO-ONDES. Faire preuve de prudence en retirant des éléments chauds.
- Ne pas utiliser cet équipement si le cordon d'alimentation ou la prise sont endommagés, s'il ne fonctionne pas correctement, ou s'il a été endommagé ou est tombé.
- L'équipement doit être réparé par des personnels de service qualifiés. Contacter le service autorisé le plus proche pour examiner, réparer ou ajuster.
- Ne pas couvrir ou bloquer l'ouverture de l'appareil.
- Ne pas stocker cet équipement à l'extérieur. Ne pas utiliser ce produit près de l'eau- par exemple près de l'évier de la cuisine, dans une cave humide, près d'une piscine, ou même type d'endroits.
- Ne pas immerger le cordon d'alimentation ou la prise dans l'eau.
- Garder le cordon d'alimentation loin des surfaces chaudes.
- Ne laisser pas le cordon d'alimentation pendre des bords d'une table ou d'un comptoir. Lors du nettoyage de la porte ou du four, n'utilisez que des savons non abrasifs, ou des détergents appliqués avec une éponge ou un chiffon doux.
- Pour réduire le risque de feu dans la cavité du four:
  - Ne sur cuisez pas la nourriture. Surveillez avec précaution l'appareil lorsque du papier, du plastique ou d'autres éléments combustibles sont placés à l'intérieur du four pour aider à la cuisson.
  - Retirer les fils métalliques de fermeture des sacs en papier ou en plastique avant de les placer dans le four.
  - Si les matières à l'intérieur du four s'enflamment, gardez la porte fermée, éteignez le four, et déconnectez le cordon d'alimentation, ou coupez le courant en retirant le fusible ou en faisant disjoncter.
  - Ne pas utiliser l'intérieur du four comme surface de stockage. Ne pas laisser de produits en papier, d'ustensiles de cuisine, ou de nourriture à l'intérieur du four lorsque non en service.
- Des liquides, tels que l'eau, le café ou le thé peuvent chauffer au-delà du point d'ébullition sans qu'ils ne semblent bouillir. La présence de bulles ou de bouillonnements lorsque le réceptacle est retiré du four à micro-ondes ne sont pas toujours présents. CELA PEUT CONDUIRE AU BOUILLEMENT SOUDAIN DE LIQUIDE TRES CHAUD LORSQUE LE RECIPIENT EST AGITE OU QU'UN USTENSILE EST PLACE DANS LE LIQUIDE. Pour réduire le risque de blessures aux personnes:
  - Ne surchauffer pas le liquide.
  - Mélanger le liquide à la fois avant et au milieu du processus de réchauffage.
  - Ne pas utiliser de réceptacles à bords droits avec des cous étroits.
  - Après le chauffage, laisser le récipient reposer dans le four à micro-ondes pendant une courte période avant de retirer le récipient.
  - Soyez très prudent lorsque vous insérez une cuillère ou un autre ustensile dans le récipient.
  - Les aliments surdimensionnés ou les ustensiles métalliques surdimensionnés ne doivent pas être insérés dans un four à micro-ondes/toaster car ils peuvent créer un incendie ou un risque de choc électrique. Ne pas nettoyer à l'aide de tampons à récurer en métal. Les morceaux peuvent brûler sur le tampon et toucher des pièces électriques, ce qui peut entraîner un risque de choc électrique.
  - Ne pas utiliser de produits en papier lorsque l'appareil fonctionne en mode grille-pain, friture ou convection.
  - Ne ranger aucun matériau, autre que les accessoires recommandés par le fabricant, dans ce four lorsqu'il n'est pas utilisé.
  - Ne pas couvrir les grilles ou toute autre partie du four avec une feuille de métal. Cela entraînerait une surchauffe du four.
  - Nettoyer fréquemment les hottes de ventilation - La graisse ne doit pas s'accumuler sur la hotte ou le filtre.
  - Lorsque vous faites flamber des aliments sous la hotte, mettre le ventilateur en marche.
  - Faire attention en nettoyant le filtre de la hotte. Les produits de nettoyage corrosifs, tels que les nettoyeurs pour four à base de lessive, peuvent endommager le filtre.
  - Convient pour une utilisation au-dessus des appareils de cuisson électriques et à gaz.

## CONSERVEZ CES INSTRUCTIONS

# 6

## CONSIGNES IMPORTANTES DE SECURITE

### INSTRUCTIONS DE MISE A LA TERRE

Cet appareil doit être mis à la terre. Dans l'hypothèse d'un court-circuit, la mise à la terre réduit le risque de choc électrique en fournissant un fil d'échappement pour le courant électrique. Cet appareil est équipé d'un cordon d'alimentation avec un fil de terre et une prise de terre. La prise doit être branchée dans une prise correctement installée et mise à la terre.

#### ATTENTION

L'utilisation incorrecte de la terre peut conduire à un risque de choc électrique.

Consulter un électricien qualifié ou un réparateur si les instructions de mise à la terre ne sont pas toutes comprises, ou si des doutes subsistent sur la mise à la terre correcte de l'appareil. S'il est nécessaire d'utiliser une rallonge, n'utilisez qu'une rallonge 3 fils muni d'une prise de terre, et d'un connecteur qui conviendra à la prise de l'appareil. Le grade de la rallonge doit être égal au supérieur au grade électrique de l'appareil.

#### REMARQUES

1. Si vous avez des questions sur la mise à la terre ou les instructions électriques, consultez un électricien qualifié ou un technicien qualifié.
2. Electrolux et le vendeur ne peuvent être tenus pour responsables des dommages causés au four à micro-ondes ou des blessures corporelles résultant du non-respect des procédures de connexion électrique.

#### DANGER

##### RISQUE DE CHOC ELECTRIQUE

Toucher un des composants internes peut causer de sérieuses blessures ou même la mort. Ne pas démonter l'appareil.

#### ATTENTION

##### RISQUE DE CHOC ELECTRIQUE

Une mise à la terre incorrecte peut résulter en un choc électrique. Ne pas brancher la prise jusqu'à ce que l'appareil ne soit correctement installé et mis à la terre.

- Un cordon d'alimentation court est fourni afin de réduire les risques d'entortillage et de trébucher sur un cordon d'alimentation plus long.
- Des kits avec cordon d'alimentation plus long ou des rallonges sont disponibles et peuvent être utilisés si des précautions sont prises lors de leur utilisation.
- Si un câble électrique long ou une rallonge sont utilisés:
  - Le grade électrique du kit du cordon d'alimentation ou la rallonge électrique est d'un grade électrique égal ou supérieur à celui de l'appareil.
  - La rallonge doit être munis d'un câble de mise à la terre.
  - Le cordon d'alimentation le plus long doit être installé de telle sorte qu'il ne pende pas au-dessus d'un comptoir ou d'une table où il pourrait être agrippé par les enfants ou causer une chute accidentelle.

**CONSERVEZ CES INSTRUCTIONS**

# CONSIGNES IMPORTANTES DE SECURITE

## Matériaux que vous pouvez utiliser dans un four à micro-ondes

Plat à gratiner	Suivez les instructions du fabricant. Le fond du plat à gratiner doit être à au moins 3/16 pouces (5 mm) au-dessus de la table tournante. Une utilisation incorrecte peut casser la table tournante.
Vaisselle	Seulement compatible avec utilisation au micro-ondes Suivre les instructions du fabricant. Ne pas utiliser de plats craquelés ou ébréchés.
Pots en verre	Toujours retirer le couvercle. N'utilisez que pour chauffer la nourriture jusqu'à ce qu'elle soit chaude. La plupart des pots en verre ne résistent pas à la chaleur et peuvent casser.
Verres	Seulement verres résistants à la chaleur. Assurez-vous qu'il n'y a pas de filet métallique. Ne pas utiliser si craquelés ou ébréchés.
Sacs de cuisson au four	Suivre les instructions du fabricant. Ne pas fermer avec un lien métallique. Faire des encoches pour laisser la vapeur s'échapper.
Assiettes en papier et tasses	Utiliser seulement pour une cuisson/réchauffage de courte durée. Ne pas laisser le four sans surveillance pendant que vous cuisinez.
Serviettes en papier	Utiliser pour recouvrir la nourriture et absorber la graisse. Utiliser sous surveillance pour une cuisson de courte durée.
Sac parcheminé	Utiliser comme un couvercle pour éviter les éclaboussures ou un film pour cuire à la vapeur.
Plastique	Seulement compatible avec micro-ondes Suivre les instructions du fabricant Doit être noté comme « Compatible avec les micro-ondes ». Certains récipients en plastique ramollissent lorsque la nourriture à l'intérieur devient chaude. « les sacs de cuisson vapeur » et les sac hermétiquement fermés doivent être ouverts, percés ou ventilés comme indiqué sur l'emballage.
Film plastique	Seulement compatible avec micro-ondes Utiliser pour recouvrir la nourriture lors de la cuisson afin de conserver l'humidité. Ne laisser pas les emballages plastiques toucher la nourriture.
Thermomètres	Seulement si compatible avec micro-ondes (thermomètre à sucre et à viande).
Papier sulfurisé	Utiliser comme couvercle pour éviter les éclaboussures et pour maintenir l'humidité.

## Matières à éviter dans un four à micro-ondes

Plateau en aluminium	Peuvent causer des arcs électriques Transférer la nourriture dans un récipient compatible avec l'utilisation aux micro-ondes.
Carton à nourriture avec poignée	Peuvent causer des arcs électriques Transférer la nourriture dans un récipient compatible avec l'utilisation aux micro-ondes.
Ustensiles métalliques ou avec décoration métallique	Protéger la nourriture des micro-ondes avec du métal. Les décorations métalliques peuvent provoques des arcs électriques.
Liens en métal	Peuvent causer des arcs électriques et peuvent provoques un feu dans le four.
Sacs en papier	Peuvent provoquer un feu dans le four.
Mousse plastique	La mousse plastique peut fondre et contaminer les liquides à l'intérieur lorsque exposé à des hautes températures.
Bois	Le bois peut sécher lorsque utilisé dans un four à micro-ondes et peuvent causer des cassures ou ruptures.

# 8

## NOMS DES PIÈCES ET ACCESSOIRES

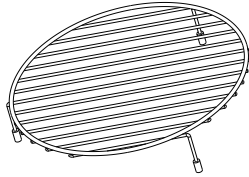
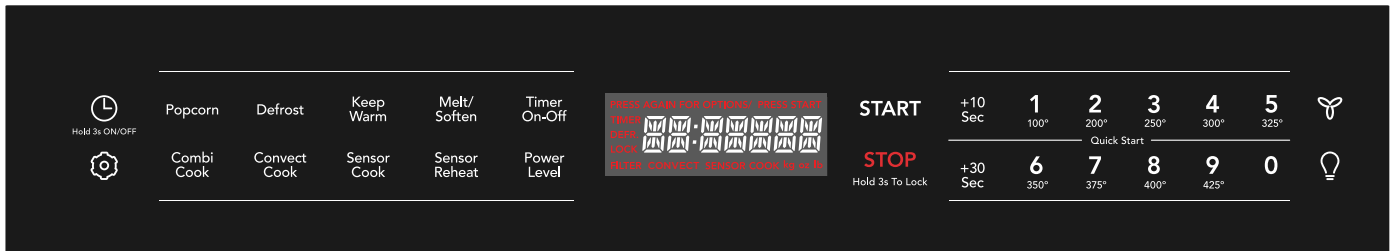

Grille Métallique Ronde

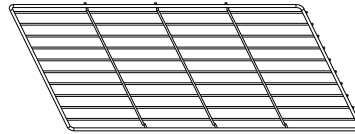

Grille Métallique

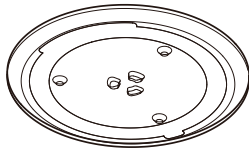

Plateau tournant en verre

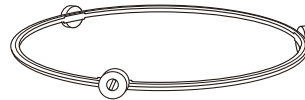

Ensemble de l'anneau du plateau tournant

### → REMARQUE

La Grille Métallique Ronde peut être utilisée pour les fonctions de Cuisson par Convection et de Cuisson aux Micro-ondes.

### → REMARQUE



La Grille Métallique ne peut être utilisée que pour la cuisson au micro-ondes.



- Avant d'utiliser votre nouvel appareil, assurez-vous de lire et de comprendre complètement ce Guide d'Utilisation et d'Entretien.
- L'horloge peut être désactivée lorsque le micro-ondes est branché pour la première fois et que la touche STOP est sélectionnée. Pour réactiver l'horloge, suivre les instructions de l'horloge.

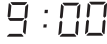

## Réglage de l'horloge

### Exemple : réglage de l'affichage de l'horloge sur 9:00 :



1. Appuyer une fois sur la touche  .   
Hold 3s ON/OFF Hold 3s ON/OFF
2. Saisir l'heure à l'aide des touches numériques.  PRESS START
3. Appuyer sur la touche **START**. 

## Réglage de l'horloge ON/OFF

### Exemple : pour désactiver l'affichage de l'horloge :

1. Maintenir appuyée la touche  .   
Hold 3s ON/OFF Hold 3s ON/OFF
2. L'heure s'affiche, après 3s, OFF s'affiche. 

### Exemple : pour activer l'affichage de l'horloge :

1. Maintenir le bouton de l'horloge pendant 3s, l'horloge s'affichera à l'écran et lorsque ON s'affiche à l'écran, l'horloge restera affichée.   
Hold 3s ON/OFF
2. Appuyer sur le bouton de l'horloge pour afficher l'heure actuelle si l'écran est éteint.   
Hold 3s ON/OFF

## VERROUILLAGE PARENTAL

- Supposons que vous vouliez verrouiller ou déverrouiller les commandes.

### Touche :

### Affichage:

1. **STOP**  
(Pendant 3 secondes)

LOCKED

LOCK XX:XX

(L'heure actuelle s'affiche après 2 secondes)

## VENTILATEUR D'AERATION

### Touche :

### Affichage:

1.  x 1

HIGH

2.  x 2

MED

3.  x 3

LOW

4.  x 4

OFF

## ECLAIRAGE DE SURFACE

### Touche :

### Affichage:

1.  x 1

HIGH

2.  x 2

LOW

3.  x 3

OFF

# 10 OPÉRATION

## Cuisson par Convection

### Pour des Résultats Optimaux...

Toujours utiliser la grille métallique ronde pour la cuisson par convection. Réduire la température de l'emballage/de la recette de 25°F pour les produits de boulangerie. La grille métallique ronde est nécessaire pour une bonne circulation de l'air et un brunissement uniforme.

### Utilisation de la convection avec préchauffage

- Supposons que vous vouliez réaliser une cuisson par convection à 400°F pendant 5 minutes avec préchauffage.

Touche :	Affichage:
1. <b>Convect cook</b>	<small>PRESS AGAIN FOR OPTIONS/ CONVECT</small> PREHEAT ENTER TEMP
2. <b>(8)</b>	<small>PRESS START</small> 400 F <small>CONVECT</small>
3. <b>START</b> (Lorsque le four est préchauffé, il émet un bip.)	PREHEAT <small>CONVECT COOK</small>
4. La température s'affichera si aucune action n'est entreprise.	400F PREHEAT END <small>CONVECT COOK</small>
5. Placer les aliments dans le four et entrer la durée.	ENTER TIME <small>CONVECT COOK</small>
6. <b>(5) (0) (0)</b>	5:00 <small>CONVECT COOK</small>
7. <b>START</b>	5:00 <small>CONVECT COOK</small> Compte à rebours

### Utilisation de la convection sans préchauffage

- Supposons que vous vouliez réaliser une cuisson par convection à 400°F pendant 5 minutes sans préchauffage.

Touche :	Affichage:
1. <b>Convect cook</b> x2	<small>PRESS AGAIN FOR OPTIONS/ CONVECT</small> BAKE/ROAST ENTER TEMP
2. <b>(8)</b>	<small>PRESS START</small> 400 F <small>CONVECT</small>
3. <b>START</b>	ENTER TIME <small>CONVECT</small>
4. <b>(5) (0) (0)</b>	5:00 <small>PRESS START</small> <small>CONVECT</small>
5. <b>START</b>	5:00 <small>CONVECT COOK</small> Compte à rebours

## Grillade à Feu Vif

- Supposons que vous souhaitiez réaliser une grillade à feu vif pendant 10 minutes.

Touche :	Affichage:
1. <b>Convect cook</b> X3	<small>PRESS AGAIN FOR OPTIONS/ CONVECT</small> BROIL HIGH ENTER TIME
2. <b>(1) (0) (0) (0)</b>	10:00 <small>PRESS START</small> <small>CONVECT</small>
3. <b>START</b>	10:00 <small>CONVECT COOK</small> Compte à rebours

## Grillade à Feu Doux

- Supposons que vous souhaitiez réaliser une grillade à feu doux pendant 5 minutes.

Touche :	Affichage:
1. <b>Convect cook</b> X4	<small>PRESS AGAIN FOR OPTIONS/ CONVECT</small> BROIL LOW ENTER TIME
2. <b>(5) (0) (0)</b>	5:00 <small>PRESS START</small> <small>CONVECT</small>
3. <b>START</b>	5:00 <small>CONVECT COOK</small> Compte à rebours

## MAINTIEN AU CHAUD

- Supposons que vous souhaitiez Maintenir au Chaud pendant 5 minutes.

Touche :	Affichage:
1. <b>Keep Warm</b>	ENTER TIME <small>PRESS START</small> <small>CONVECT</small>
2. <b>(5) (0) (0)</b>	5:00 <small>PRESS START</small> <small>CONVECT</small>
3. <b>START</b>	5:00 <small>CONVECT COOK</small> Compte à rebours



## REMARQUE

Lorsque la cuisson est terminée, le four émet un signal sonore et l'affichage indique REMOVE FOOD FAN COOLING (retirer les aliments, refroidissement par ventilateur). Une fois les aliments retirés du four, l'affichage continue à indiquer FAN COOLING (refroidissement par ventilateur).

## CUISSON COMBINÉE

Supposons que vous souhaitiez cuire pendant 5 minutes à 250°F.

Touche :	Affichage:
1. Combi Cook X1	<small>PRESS AGAIN FOR OPTIONS/ PRESS START</small> <b>BAKE</b>
	<small>CONVECT</small> <small>PRESS AGAIN FOR OPTIONS/ PRESS START</small> <b>325 F</b>
2. (3)	<small>CONVECT</small> <small>PRESS START</small> <b>250 F</b>
3. START	<small>CONVECT</small> <b>ENTER TIME</b>
4. (5) (0) (0)	<small>CONVECT</small> <small>PRESS START</small> <b>5:00</b>
5. START	<small>CONVECT</small> <small>COOK</small> <b>5:00</b>

**Compte à rebours**

## Charte de puissance du four

Degrés(F)	Nombre de pressions	Micro-ondes
250	3	10%
300	4	
325	5 (par défaut)	
350	6	
375	7	
400	8	
425	9	

## Charte de puissance du rôtissage

Degrés(F)	Nombre de pressions	Micro-ondes
300	4	30%
325	5	
350	6 (Par défaut)	
375	7	
400	8	
425	9	

## Utilisation de la touche +10 sec /+ 30 sec

Cette fonction vous permet de démarrer ou d'ajouter rapidement 10 ou 30 secondes.

Appuyer sur la touche +10 sec /+30 sec pour : ajouter +10 Sec / +30 Sec

- Démarrer la cuisson pendant 10 secondes/30 secondes à un niveau de puissance de 100 %.
- Prolonger le temps de cuisson par multiples de 10 secondes/30 secondes à chaque pression sur cette touche pendant la cuisson au micro-ondes.

## REMARQUE

Appuyer sur les touches +10 sec ou +30 sec pour ajouter du temps à un cycle de cuisson en cours.

## POPCORN

- Supposons que vous vouliez faire cuire 3,0 oz de popcorn.

**Touche :** **Affichage:**

1. Popcorn	<small>PRESS AGAIN FOR OPTIONS/ PRESS START</small> <b>3.3</b> oz
2. Popcorn	<small>PRESS AGAIN FOR OPTIONS/ PRESS START</small> <b>3.0</b> oz
3. START	<b>Compte à rebours</b>

Touche Popcorn	Quantité
X1	3,3 oz
X2	3,0 oz
X3	1,75 oz

# 12 OPÉRATION

## FONDRE/RAMOLLIR

- Supposons que vous vouliez faire fondre deux bâtons de Beurre.

**Touche :** \_\_\_\_\_ **Affichage:** \_\_\_\_\_

1. Melt/ Soften X1 PRESS AGAIN FOR OPTIONS/ PRESS START  
MELT BUTTER
2. START ENTER 1-2 STK
3. (2) PRESS START  
2 STICK
4. START Compte à rebours

Touche Melt/ Soften	Aliment	Quantité
x1	Beurre Fondu	1 ou 2 bâton(s)
x2	Chocolat Fondu	2/4/8 oz
x3	Crème Glacée Ramollie	Pinte/1,5Quart
x4	Fromage Blanc Ramolli	3 ou 8 oz

## DECONGELATION

- Supposons que vous vouliez décongeler 1,2 lb de viande.

**Touche :** \_\_\_\_\_ **Affichage:** \_\_\_\_\_

1. DefrostX1 PRESS AGAIN FOR OPTIONS/ PRESS START  
MEAT
2. START ENTER  
WEIGHT
3. (1) (2) PRESS START  
1.2 lb
4. START Compte à rebours

Touche Defrost	Menu	Quantité
x1	Viande	0,1-6,0 lbs
x2	Volaille	0,1-6,0 lbs
x3	Poisson	0,1-6,0 lbs

## CUISSON PAR CAPTEUR

- Supposons que vous vouliez cuisiner un dîner surgelé.

**Touche :** \_\_\_\_\_ **Affichage:** \_\_\_\_\_

1. Sensor Cook PRESS AGAIN FOR OPTIONS/ PRESS START  
BACON  
SENSOR
2. Sensor Cook PRESS AGAIN FOR OPTIONS/ PRESS START  
POTATO  
SENSOR
3. Sensor Cook PRESS AGAIN FOR OPTIONS/ PRESS START  
FROZEN DINNER  
SENSOR
4. START FROZEN DINNER  
SENSOR COOK

### REMARQUE

Lorsque le repas est presque terminé, l'écran affiche le décompte du temps.

Appuyer une fois sur la cuisson par capteur, Bacon s'affiche, appuyer ensuite sur Start pour accéder au réglage des tranches, 1-3 SLE s'affiche, appuyer sur 1, 2 ou 3 tranches.

Touche Sensor Cook	Aliment	Quantité
X1	Bacon	1-3 tranches
X2	Pommes de Terre	1-4 pcs
X3	Dîner Surgelé	10oz/20oz.
X4	Riz	1-2 tasses
X5	Petit Déjeuner Surgelé	8oz/12oz
X6	Légumes Frais	1-4 tasses
X7	Légumes Surgelés	1-4 tasses
X8	Pizza Fraîche	12oz
X9	Pizza Surgelée	12oz

## RECHAUFFEMENT PAR CAPTEUR

- Supposons que vous souhaitiez réchauffer une Pizza

**Touche :** \_\_\_\_\_ **Affichage:** \_\_\_\_\_

1. Sensor Reheat PRESS AGAIN FOR OPTIONS/ PRESS START  
BEVERAGE  
SENSOR
2. Sensor Reheat PRESS AGAIN FOR OPTIONS/ PRESS START  
SOUP SAUCE  
SENSOR
3. Sensor Reheat PRESS AGAIN FOR OPTIONS/ PRESS START  
PIZZA  
SENSOR
4. START PIZZA  
SENSOR COOK

# OPÉRATION 13

## REMARQUE

Lorsque les aliments sont presque prêts, l'écran affiche le décompte du temps.

Touche Sensor Reheat	Aliment	Quantité
X1	Boissons	1-2 tasses
X2	Soupe/Sauce	1-2 tasses
X3	Pizza	2-3 parts
X4	Assiette à dîner	1-2 assiette
X5	Casserole	10.5 oz portion
X6	Petits pains	1-3 morceaux

## UTILISATION DU DEMARRAGE PAR SIMPLE PRESSION

Toucher 1 - 9 pour une cuisson au micro-ondes de 1 à 9 minutes. La cuisson commencera 2 secondes après votre sélection.

- Supposons que vous souhaitiez effectuer une cuisson par micro-ondes pendant 3 minutes.

**Touche :** **Affichage:**

1. (3)

PRESS START  
: 3

Décompte automatique de la durée après 2 secondes

## REMARQUE

Appuyer sur les touches +10 sec ou +30 sec pour ajouter du temps à un cycle de cuisson en cours.

## REMARQUE

"Food"(Aliment) s'affiche si un cycle de cuisson à démarrage rapide ou la touche +10 Sec / +30 Sec est pressé(e) plus de 5 minutes après la fermeture de la porte du four à micro-ondes. Il faudra ouvrir puis refermer la porte pour faire disparaître "Food" de l'affichage.

## CUISSON EN PLUSIEURS ÉTAPES

Pour obtenir de meilleurs résultats, certaines recettes nécessitent des niveaux de puissance différents pendant un cycle de cuisson. Vous pouvez programmer votre micro-ondes pour deux niveaux de puissance pendant le cycle de cuisson.

- Supposons que vous souhaitiez régler un cycle de cuisson en deux étapes. La première étape consiste en une cuisson de 3 minutes à 80 % de la puissance de cuisson, puis de 7 minutes à 50 % de la puissance de cuisson.

**Touche :** **Affichage:**

(3) (0) (0)

1. Pour régler un temps de cuisson de 3 minutes pour la première étape.

PRESS START  
3:00

2. Power Level X3

PRESS START  
PL-80

3. (7) (0) (0)

- Pour régler une puissance de cuisson de 7 minutes pour la deuxième étape.

PRESS START  
7:00

4. Power Level X6

PRESS START  
PL-50

5. START

PRESS START  
3:00  
COOK  
Compte à rebours

## REMARQUE

Au bout de 3 minutes, l'affichage passe à 7 minutes.

## REMARQUE

Les fonctions de décongélation et de menu automatique ne peuvent pas être réglés en cas de cuisson en plusieurs étapes.

# 14 OPÉRATION

## REGLAGE DU MINUTEUR

- Votre four à micro-ondes peut être utilisé comme minuteur de cuisine. Vous pouvez l'établir jusqu'à 99:99. Le minuteur de cuisine peut être utilisée pendant que le four à micro-ondes fonctionne.
- Supposons que vous souhaitiez régler le minuteur sur 10:59.

**Touche :** \_\_\_\_\_ **Affichage:** \_\_\_\_\_

1. Timer On-Off TIMER ENTER TIME

2. (1) (0) (5) (9) TIMER 10:59

3. Timer On-Off TIMER 10:59  
(Compte à rebours)

### REMARQUE

Il n'y a pas d'autres programmes pendant la fonction de minuteur de cuisine. Pendant le processus de réglage du minuteur, si vous appuyez sur STOP ou si aucune opération n'est effectuée pendant 5 minutes, le four se met en état d'attente.

### REMARQUE

L'affichage revient au réglage par défaut après 15 minutes si un cycle de cuisson est arrêté et n'est pas redémarré.

## MICRO-ONDES À FAIBLE NIVEAU DE PUISSANCE

Votre four à micro-ondes peut être programmé pour 99 minutes et 99 secondes (99:99). Toujours entrer les secondes après les minutes, même si elles sont toutes deux sur zéro.

- Supposons que vous souhaitiez cuire pendant 2 minutes à une puissance de 90 %.

**Touche :** \_\_\_\_\_ **Affichage:** \_\_\_\_\_

1. (2) (0) (0) PRESS START 2:00

2. Power Level PRESS START PL-HI

3. Power Level PRESS START PL-90

4. START 2:00  
COOK  
Compte à rebours

## CHARTE DE PUISSANCE

TOUCHE	NIVEAU DE PUISSANCE	AFFICHAGE
Power Level x 1	100%	PL-HI
Power Level x 2	90%	PL-90
Power Level x 3	80%	PL-80
Power Level x 4	70%	PL-70
Power Level x 5	60%	PL-60
Power Level x 6	50%	PL-50
Power Level x 7	40%	PL-40
Power Level x 8	30%	PL-30
Power Level x 9	20%	PL-20
Power Level x 10	10%	PL-10
Power Level x 11	0%	PL-0

## REGLAGES UTILISATEUR

### Volume

- Supposons que vous souhaitiez régler le volume sur "off".

**Touche :** \_\_\_\_\_ **Affichage:** \_\_\_\_\_

PRESS AGAIN FOR OPTIONS/ PRESS START  
VOLUME LOW

PRESS AGAIN FOR OPTIONS/ PRESS START  
VOLUME MED  
(after 3 seconds)

PRESS AGAIN FOR OPTIONS/ PRESS START  
VOLUME HIGH  
(after 3 seconds)

PRESS AGAIN FOR OPTIONS/ PRESS START  
VOLUME OFF  
(after 3 seconds)

1.  x 1

L'affichage défile. Lorsque le réglage souhaité s'affiche, appuyer sur "Start".

2. START OFF

## MARCHE/ARRET DU PLATEAU TOURNANT

**Touche :** **Affichage:**

- |  |  |          |   |
|--|--|----------|---|
| 1.  x 2 | <small>PRESS AGAIN FOR OPTIONS/ PRESS START</small><br><b>TURN TABLE</b><br><small>PRESS AGAIN FOR OPTIONS/ PRESS START</small><br><b>ON</b> | 2. START | <b>OFF</b><br><br><b>YES</b><br><br><b>NO</b> |
| 2. START   | <b>TT OFF</b>  |          |   |

## REGLAGE DU POIDS LB/KG

- Supposons que vous souhaitiez passer de lb à kg.

**Touche :** **Affichage:**

- |  |   |
|--|---|
| 1.  x 3 | <small>PRESS AGAIN FOR OPTIONS/ PRESS START</small><br><b>Lb / KG</b> |
| 2. START   | <b>KG</b><br><small>kg</small>  |

## REGLAGE DE DEMONSTRATION

- Supposons que vous souhaitiez activer le Mode Démonstration.

**Touche :** **Affichage:**

- |  |  |
|--|--|
| 1.  x 6 | <small>PRESS AGAIN FOR OPTIONS/ PRESS START</small><br><b>DEMO OFF</b> |
| 2. START   | <b>ON</b>  |

## REGLAGE DU FILTRE

**Touche :** **Affichage:**

- |  |  |
|--|--|
| 1.  x 5 | <small>PRESS AGAIN FOR OPTIONS/ PRESS START</small><br><b>ON</b><br><small>FILTER</small><br><small>PRESS AGAIN FOR OPTIONS/ PRESS START</small><br><b>YES</b><br><small>FILTER</small><br><small>PRESS AGAIN FOR OPTIONS/ PRESS START</small><br><b>OFF</b><br><small>FILTER</small><br><small>PRESS AGAIN FOR OPTIONS/ PRESS START</small><br><b>YES</b><br><small>FILTER</small><br><small>PRESS AGAIN FOR OPTIONS/ PRESS START</small><br><b>RESET</b><br><small>FILTER</small><br><small>PRESS AGAIN FOR OPTIONS/ PRESS START</small><br><b>YES</b><br><small>FILTER</small><br><small>PRESS AGAIN FOR OPTIONS/ PRESS START</small><br><b>RESET</b><br><small>FILTER</small><br><small>PRESS AGAIN FOR OPTIONS/ PRESS START</small><br><b>NO</b><br><small>FILTER</small> |
|--|--|
- L'affichage défile. Lorsque le réglage souhaité s'affiche, appuyer sur Start.

On oui	Voyant FILTER allumé par défaut pour la recirculation. Le voyant FILTER suit le temps de fonctionnement du ventilateur.
Off oui	Éteignez le voyant FILTER lorsque l'appareil est ventilé à l'extérieur. Le voyant FILTER ne suit pas la durée de fonctionnement du ventilateur de l'évent.
Reset oui	Réinitialisation du voyant FILTER Le voyant du filtre sur l'écran suivra l'heure de fonctionnement du ventilateur de ventilation. Lorsqu'il est temps de changer le filtre à charbon, le voyant FILTER s'allume. Utilisez RESET YES pour réinitialiser le temps de suivi du moteur de ventilation et pour éteindre le voyant FILTER.
Reset no	Ne réinitialise pas la durée du voyant FILTER.

## REGLAGE DE LA LANGUE

- Lorsque la langue précédemment établie est l'anglais, supposons que vous souhaitiez régler la langue.

**Touche :** **Affichage:**

- |  |  |
|--|--|
| 1.  x 4 | <small>PRESS AGAIN FOR OPTIONS/ PRESS START</small><br><b>LANGUAGE</b><br><small>PRESS AGAIN FOR OPTIONS/ PRESS START</small><br><b>FRENCH</b> |
| 2. START   | <b>FRANCAIS</b>  |

Lorsque le réglage est terminé, l'heure actuelle s'affiche 2 secondes plus tard, si l'heure n'est pas réglée, le four revient en état d'attente.

## REMARQUE

Lorsque vous appuyez sur START et que le réglage précédent était l'anglais, il sera réglé sur le français. Si vous souhaitez revenir à l'anglais, il vous faudra à nouveau appuyer quatre fois sur START, puis appuyer sur START.

# 16 ENTRETIEN

## RESOLUTION DE PROBLEMES

Vérifier votre problème en utilisant le tableau ci-dessous et essayer les solutions pour chaque problème. Si le four à micro-ondes ne fonctionne pas correctement, contacter le centre de service autorisé le plus proche.

PROBLEME	CAUSE POSSIBLE	SOLUTION POSSIBLE
Le four ne démarre pas	<ul style="list-style-type: none"><li>• Le câble électrique du four n'est pas branché</li><li>• La porte est ouverte</li><li>• Une mauvaise sélection est affichée</li></ul>	<ul style="list-style-type: none"><li>• Brancher la prise</li><li>• Fermer la porte et essayer de nouveau</li><li>• Vérifier les instructions</li></ul>
Arc électrique ou étincelles	<ul style="list-style-type: none"><li>• Des matériaux qui doivent être évités aux micro-ondes ont été utilisés</li><li>• Le four est utilisé vide</li><li>• De la nourriture qui a éclaboussé est présente dans le four</li></ul>	<ul style="list-style-type: none"><li>• Utiliser seulement de la vaisselle compatible avec les micro-ondes</li><li>• Ne pas faire fonctionner lorsque le four est vide</li><li>• Nettoyer le four avec une serviette mouillée et un produit nettoyant doux.</li></ul>
Nourritures non cuites de façon uniforme	<ul style="list-style-type: none"><li>• Des matériaux qui doivent être évités aux micro-ondes ont été utilisés</li><li>• La nourriture n'est pas complètement décongelée</li><li>• Le temps de cuisson ou le niveau de puissance ne sont pas adéquats</li><li>• La nourriture n'a pas été mélangée</li><li>• Le temps de cuisson ou le niveau de puissance ne sont pas adéquats</li></ul>	<ul style="list-style-type: none"><li>• Utiliser seulement de la vaisselle compatible avec les micro-ondes seulement avec un couvercle</li><li>• Augmenter le temps de cuisson ou la puissance</li><li>• Utiliser un temps de cuisson ou un niveau de puissance compatibles.</li><li>• Mélanger la nourriture</li></ul>
Nourritures trop cuites	<ul style="list-style-type: none"><li>• Le temps de cuisson ou le niveau de puissance ne sont pas adéquats</li></ul>	<ul style="list-style-type: none"><li>• Utiliser un temps de cuisson ou un niveau de puissance compatibles</li></ul>
Nourritures pas assez cuites	<ul style="list-style-type: none"><li>• Des matériaux qui doivent être évités aux micro-ondes ont été utilisés</li><li>• La nourriture n'est pas complètement décongelée</li><li>• Les ouvertures de ventilation du four sont obstruées</li><li>• Le temps de cuisson ou le niveau de puissance ne sont pas adéquats</li></ul>	<ul style="list-style-type: none"><li>• Utiliser seulement de la vaisselle compatible avec les micro-ondes</li><li>• Décongeler complètement la nourriture</li><li>• Utiliser un temps de cuisson ou un niveau de puissance compatibles.</li><li>• Mélanger la nourriture</li></ul>
Décongélation incorrecte	<ul style="list-style-type: none"><li>• Des matériaux qui doivent être évités aux micro-ondes ont été utilisés</li><li>• Le temps de cuisson ou le niveau de puissance ne sont pas adéquats</li><li>• La nourriture n'a pas été mélangée</li></ul>	<ul style="list-style-type: none"><li>• Utiliser seulement de la vaisselle compatible avec les micro-ondes</li><li>• Utiliser un temps de cuisson ou un niveau de puissance compatibles.</li><li>• Mélanger la nourriture</li></ul>



**Débranchez le câble d'alimentation ou laissez la porte ouverte pour désactiver le four pendant le nettoyage. Débranchez le câble d'alimentation avant de remplacer les filtres et les lumières.**

## EXTÉRIEUR

La surface extérieure est en acier et en plastique pré-revêtu. Nettoyez l'extérieur avec un savon doux et de l'eau; rincez et séchez avec un chiffon doux. N'utilisez aucun type de nettoyant ménager ou abrasif.

## PORTE

Essayez la fenêtre des deux côtés avec un chiffon doux pour éliminer tout déversement ou éclaboussure. Les pièces métalliques seront plus faciles à entretenir si elles sont essuyées fréquemment avec un chiffon doux. Évitez l'utilisation de sprays et autres nettoyants agressifs, car ils peuvent tacher, traîner ou ternir la surface de la porte.

## **EASY CARE™ STAINLESS STEEL / SMUDGE PROOF™ STAINLESS STEEL / BLACK STAINLESS STEEL (SOME MODELS)**

Votre four à micro-ondes (certains modèles) peut avoir une finition ou un revêtement en acier inoxydable. Nettoyez l'inox à l'eau chaude savonneuse à l'aide d'une éponge ou d'un chiffon propre. Rincez à l'eau claire et séchez avec un chiffon doux et propre. N'utilisez pas de nettoyants achetés en magasin comme les nettoyants pour acier inoxydable ou tout autre type de nettoyant contenant un abrasif, des chlorures, des chlorures ou de l'ammoniaque. Il est recommandé d'utiliser du savon à vaisselle doux et de l'eau ou une solution 50/50 d'eau et de vinaigre.

## **PANNEAU DE COMMANDE TACTILE**

Le panneau de commande tactile doit être nettoyé avec soin. Si le panneau de commande est sale, ouvrez la porte du four à microondes avant de le nettoyer. Essayez le panneau uniquement avec un chiffon légèrement imbibé d'eau. Séchez avec un chiffon doux. Ne frottez pas et n'utilisez pas de nettoyants chimiques de quelque nature que ce soit. Fermez la porte et touchez **STOP**.

## INTÉRIEUR

Pour nettoyer les surfaces intérieures, essuyez-les avec un chiffon doux et de l'eau chaude. **N'UTILISEZ PAS DE NETTOYANTS ABRASIFS OU DIFFICILES NI DE TAMPONS à RÉCURER.** Pour les sols plus lourds, utilisez du bicarbonate de soude ou un savon doux; rincez abondamment à l'eau chaude. La grille métallique ronde et la tablette peuvent être nettoyées à l'eau chaude savonneuse, rincées et séchées.

## **COUVERCLE DU GUIDE D'ONDES**

Le couvercle du guide d'ondes est situé sur le côté droit dans la cavité du four à microondes. Il est fabriqué à partir de mica et nécessite donc une attention particulière. Gardez le couvercle du guide d'ondes propre pour assurer de bonnes performances du four à micro-ondes. Essayez soigneusement avec un chiffon humide les éclaboussures d'aliments sur la surface du couvercle immédiatement après leur apparition. Les éclaboussures accumulées peuvent surchauffer et provoquer de la fumée ou éventuellement prendre feu. **NE RETIREZ PAS LE COUVERCLE DU GUIDE D'ONDES.**

## **ÉLIMINATION DES ODEURS**

Parfois, une odeur de cuisson peut subsister dans le four à micro-ondes. Pour l'enlever, combinez 1 tasse d'eau, le zeste rapé et le jus d'un citron dans une tasse à mesurer en verre de 2 tasses. Faites bouillir pendant plusieurs minutes en utilisant une puissance de 100 %. Laissez prendre au four à micro-ondes jusqu'à refroidissement. Essayez l'intérieur avec un chiffon doux.

## **PLATEAU TOURNANT/SUPPORT DE PLATEAU TOURNANT**

Le plateau tournant et son support peuvent être retirés pour un nettoyage facile. Lavezles à l'eau douce et savonneuse; pour les taches tenaces, utilisez un nettoyant doux et une éponge à recurer non abrasive. Ils sont également lavables au lave-vaisselle. Utilisez le panier supérieur du lave-vaisselle. L'arbre du moteur du plateau tournant n'étant pas étanche, l'excès d'eau ou les déversements doivent être essuyés immédiatement.

# 18 NETTOYAGE ET ENTRETIEN

Débranchez le câble d'alimentation ou laissez la porte ouverte pour désactiver le four pendant le nettoyage. Débranchez le câble d'alimentation avant de remplacer les filtres et les lumières.

## Remplacement du filtre à charbon

**Numéro de pièce du filtre à charbon FRPAMRAF**  
**Pour commander des pièces, appelez le**  
**800-599-7569**

Le filtre à charbon, une fois installé dans votre four à micro-ondes, est utilisé pour une installation non ventilée et avec air recyclé. Le filtre doit être changé tous les 6 à 12 mois, selon l'utilisation.

Si votre micro-ondes est ventilé vers l'extérieur, vous pouvez éteindre le voyant du filtre dans les paramètres.

1. Débranchez l'alimentation du four à micro-ondes du panneau de disjonction ou en le débranchant.
2. Appuyez sur la position "Push" sur le couvercle
3. Puis ouvrez le couvercle.

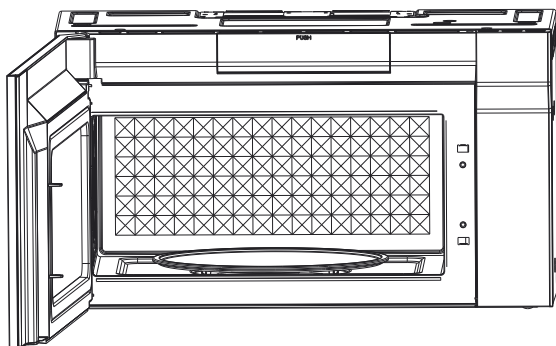

4. Retirez le filtre à charbon en poussant le haut du filtre vers l'intérieur, puis tirez-le pour le faire sortir de l'appareil.

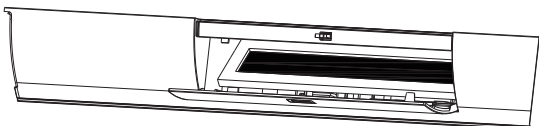
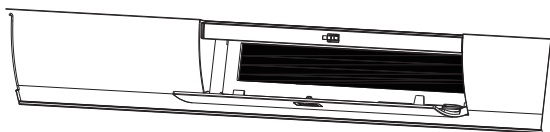

5. Faites glisser le haut du nouveau filtre à charbon dans la partie supérieure de la cavité du filtre.

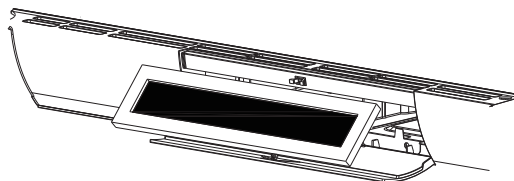

6. Appuyez sur le bas du filtre à charbon pour le placer convenablement.

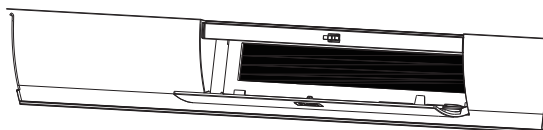

7. Appuyez sur le "Push" pour fermer le couvercle

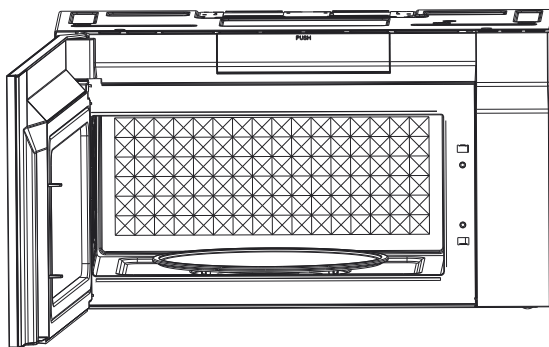

## AVERTISSEMENT

Débranchez le câble d'alimentation avant le nettoyage ou laissez la porte ouverte pour désactiver le four pendant le nettoyage.

## NETTOYAGE DU FILTRE A GRAISSE

Les filtres à graisse de la ventilation du four doivent être retirés et nettoyés régulièrement, généralement au moins une fois par mois.

## ATTENTION

Afin d'éviter tout risque de blessure ou de dommage matériel, ne pas faire fonctionner la hotte du four sans que le filtre soit correctement en place.

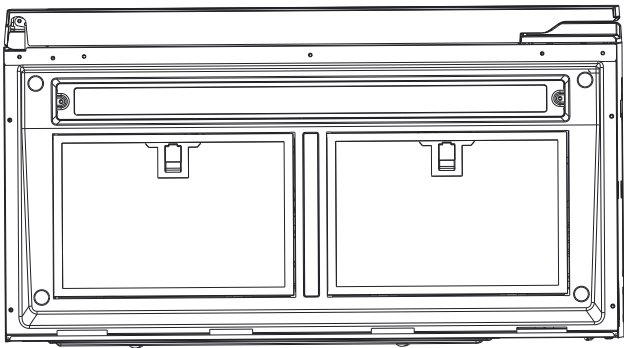

1. Pour retirer le filtre à graisse, tirer le levier, puis tirer le filtre vers le bas. Le filtre tombe.

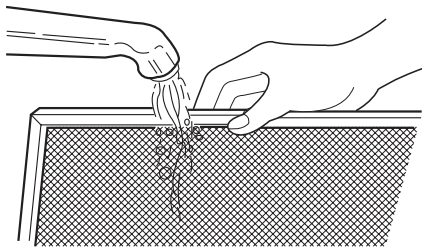

2. Faire tremper le filtre à graisse dans de l'eau chaude en utilisant un détergent doux. Bien le rincer et le secouer pour le sécher ou laver le filtre à graisse au lave-vaisselle. Il est préférable de le placer dans le panier supérieur du lave-vaisselle pour le nettoyer.

## REMARQUE

Ne pas utiliser de nettoyant à base d'ammoniaque. Le nettoyant à l'ammoniaque peut corroder et assombrir l'aluminium du filtre.

3. Pour réinstaller le filtre à graisse, insérer les crochets dans les orifices de la plaque de base, tirer ensuite le levier vers le four pour le verrouiller.

## ATTENTION

### PRECAUTIONS AVEC LE FILTRE A GRAISSE

Le filtre doit être nettoyé au moins une fois par mois. Ne jamais faire fonctionner le ventilateur ou le four à micro-ondes sans que le filtre ne soit en place.

1. Tirer légèrement vers le bas sur la languette située vers l'avant du four à micro-ondes et retirer le filtre.
2. Faire tremper le filtre dans un évier ou un bac à vaisselle rempli d'eau chaude et de détergent. Ne PAS utiliser d'ammoniaque ou d'autres produits alcalins ; ils réagiraient avec le matériau du filtre et le rendraient plus foncé.
3. Agiter et frotter à l'aide d'une brosse pour enlever la saleté incrustée.
4. Rincer abondamment et sécher en secouant.
5. Remplacer le filtre en le remettant en place dans l'ouverture.

# 20 VÉRIFICATION PAR APPEL DE SERVICE

Veuillez vérifier les points suivants avant d'appeler le service:

Placez une tasse d'eau dans une tasse à mesurer en verre dans le four à micro-ondes et fermez bien la porte. Faites fonctionner le four à micro-ondes pendant une minute à HAUT 100%.

- A** La lumière du four à micro-ondes s'allume-t-elle? OUI \_\_\_\_\_ NON \_\_\_\_\_  
**B** Le ventilateur de refroidissement fonctionne-t-il? (Mettez votre main en haut audessus de l'écran). OUI \_\_\_\_\_ NON \_\_\_\_\_  
**C** Le plateau tournant tourne-t-il? (Il est normal que le plateau tourne dans les deux sens). OUI \_\_\_\_\_ NON \_\_\_\_\_  
**D** L'eau du four à micro-ondes est-elle chaude? OUI \_\_\_\_\_ NON \_\_\_\_\_

**Si "NON" est la réponse à l'une des questions ci-dessus, veuillez vérifier la prise électrique, le fusible et / ou le disjoncteur. S'ils fonctionnent correctement, CONTACTEZ VOTRE SERVEUR AUTORISÉ ELECTROLUX LE PLUS PROCHE.**

**Un four à micro-ondes ne doit jamais être entretenu par un réparateur "DIY".**

## REMARQUE

1. Si la durée apparaissant à l'écran s'écoule très rapidement, vérifier le Mode Démonstration à la page 15.

## SPECIFICATIONS

Tension de ligne CA:	Monophasé 120 V, 60 Hz, CA uniquement
Alimentation CA requise:	1500W 13,5 ampères.
Puissance de sortie*:	900 W
Fréquence:	2450 MHz (Classe B/groupe 2)**.
Dimensions extérieures:	75,9"(L) x 44,6"(P) x 40,8"(H)
Dimensions de la cavité:	54,0 "(L) x 25,2"(P) x 37,36"(H)
Capacité du four à micro-ondes***:	1,9 Cu.Ft.
Uniformité de cuisson:	Plateau tournant
Poids: Environ (net):	79,1 lbs, (brut) 84,2 lbs
Lumière de travail/de nuit:	2*1,2W LED
Lumière du four:	1*1,2W LED

\* Méthode normalisée de la Commission électrotechnique internationale pour mesurer la puissance en watts. Cette méthode d'essai est largement reconnue.

\*\* Il s'agit de la classification des équipements ISM (industriels, scientifiques et médicaux) décrite dans la norme internationale CISPR11.

\*\*\* La capacité interne est calculée en mesurant la largeur, la profondeur et la hauteur maximales. La capacité réelle à contenir des aliments est inférieure.

En conformité avec les normes établies par:

**FCC** - Commission fédérale des communications autorisée.

**DHHS** - Conforme à la règle du Ministère de la Santé et des Services sociaux (DHHS), CFR, titre 21, chapitre I, sous-chapitre J.



- Ce symbole sur la plaque signalétique signifie que le produit est répertorié par Underwriters Laboratories, Inc.



- Ce symbole sur la plaque signalétique signifie que le produit est répertorié par Underwriters Laboratories, Inc. Pour l'utilisation aux états-unis et au Canada.

Votre appareil est couvert par une garantie limitée d'un an. Pendant un an à compter de votre date d'achat initiale, Electrolux paiera tous les frais de réparation ou de remplacement de toute pièce de cet appareil qui s'avérerait défectueuse en termes de matériaux ou de fabrication lorsque cet appareil est installé, utilisé et entretenu conformément aux instructions fournies.

## Exclusions

Cette garantie ne couvre pas les éléments suivants:

1. Les produits dont les numéros de série originaux ont été retirés, modifiés ou ne peuvent pas être facilement déterminés.
2. Produit qui a été transféré de son propriétaire initial à une autre partie ou qui a été retiré en dehors des états-Unis ou du Canada.
3. De la rouille à l'intérieur ou à l'extérieur de l'unité.
4. Les produits achetés " en l'état " ne sont pas couverts par cette garantie.
5. Perte de nourriture due à une défaillance quelconque du réfrigérateur ou du congélateur.
6. Produits utilisés dans un cadre commercial.
7. Les appels de service qui n'impliquent pas de dysfonctionnement ou de défauts de matériaux ou de fabrication, ou pour des appareils qui ne sont pas utilisés dans le cadre d'un usage domestique ordinaire ou qui sont utilisés autrement que conformément aux instructions fournies.
8. Appels de service pour corriger l'installation de votre appareil ou pour vous indiquer comment utiliser votre appareil.
9. Les dépenses visant à rendre l'appareil accessible pour l'entretien, telles que l'enlèvement des garnitures, des placards, des étagères, etc. qui ne font pas partie de l'appareil lorsqu'il est expédié de l'usine.
10. Les appels de service pour réparer ou remplacer les ampoules, les filtres à air, les filtres à eau, les autres consommables, les boutons, les poignées ou d'autres pièces cosmétiques de l'appareil.
11. Les frais supplémentaires comprennent, sans s'y limiter, les appels de service après l'heure, le week-end ou les jours fériés, les péages, les frais de voyage en ferry ou les frais de kilométrage pour les appels de service vers des régions éloignées, y compris l'état de l'Alaska.
12. Les dommages à la finition de l'appareil ou de la maison encourus lors de l'installation, y compris, mais sans s'y limiter, les sols, les armoires, les murs, etc.
13. Les dommages causés par: des services effectués par des sociétés de service non autorisées; l'utilisation de pièces autres que les pièces d'origine Electrolux ou de pièces obtenues auprès de personnes autres que des sociétés de service autorisées; ou des causes externes telles qu'un abus, une mauvaise utilisation, une alimentation électrique inadéquate, des accidents, des incendies ou des cas de force majeure.

## EXCLUSION DE GARANTIES IMPLICITES; LIMITATION DES RECOURS

LE SEUL ET UNIQUE RECOURS DU CLIENT DANS LE CADRE DE CETTE GARANTIE LIMITÉE SERA LA RÉPARATION OU LE REMPLACEMENT DU PRODUIT COMME PRÉVU DANS LE PRÉSENT DOCUMENT. LES RÉCLAMATIONS FONDÉES SUR DES GARANTIES IMPLICITES, Y COMPRIS LES GARANTIES DE QUALITÉ MARCHANDE OU D'ADÉQUATION À UN USAGE PARTICULIER, SONT LIMITÉES À UN AN OU À LA PÉRIODE LA PLUS COURTE AUTORISÉE PAR LA LOI, MAIS PAS MOINS D'UN AN. ELECTROLUX N'EST PAS RESPONSABLE DES DOMMAGES INDIRECTS OU ACCESSOIRES, TELS QUE LES DOMMAGES MATÉRIELS ET LES FRAIS ACCESSOIRES RÉSULTANT DE TOUTE VIOLATION DE CETTE GARANTIE LIMITÉE ÉCRITE OU DE TOUTE GARANTIE IMPOSÉE. CERTAINS ÉTATS ET PROVINCES N'AUTORISENT PAS L'EXCLUSION OU LA LIMITATION DES DOMMAGES ACCESSOIRES OU INDIRECTS, OU LA LIMITATION DE LA DURÉE DES GARANTIES IMPLICITES, DE SORTE QUE CES LIMITATIONS OU EXCLUSIONS PEUVENT NE PAS S'APPLIQUER À VOUS. CETTE GARANTIE ÉCRITE VOUS DONNE DES DROITS JURIDIQUES SPÉCIFIQUES. VOUS POUVEZ ÉGALEMENT AVOIR D'AUTRES DROITS QUI VARIENT D'UN ÉTAT À L'AUTRE.

## Si vous avez besoin d'un service

Conservez votre reçu, votre bon de livraison ou tout autre document de paiement approprié pour établir la période de garantie si un service est requis. Si le service est effectué, il est dans votre intérêt d'obtenir et de conserver tous les reçus.

Le service au titre de cette garantie doit être obtenu en contactant Electrolux aux adresses ou numéros de téléphone ci-dessous.

Cette garantie s'applique uniquement aux états-Unis et au Canada. Aux états-Unis, votre appareil est garanti par Electrolux Major Appliances North America, une division d'Electrolux Home Products, Inc. au Canada, votre appareil est garanti par Electrolux Canada Corp. Electrolux n'autorise personne à modifier ou à ajouter des obligations dans le cadre de cette garantie.

Les obligations en matière de service et de pièces détachées dans le cadre de cette garantie doivent être exécutées par Electrolux ou une société de service autorisée. Les caractéristiques ou spécifications du produit décrites ou illustrées peuvent être modifiées sans préavis.

**ÉTATS-UNIS**  
**1-800-374-4432**

Frigidaire  
10200 David Taylor Drive  
Charlotte, NC 28262



**Electrolux**

**Canada**  
**1.800.265.8352**

Electrolux Canada Corp.  
5855 Terry Fox Way  
Mississauga, Ontario, Canada  
L5V 3E4

# FRIGIDAIRE®

Bienvenue *chez vous.*

Vous êtes ici chez vous. Venez nous rendre visite si vous avez besoin d'aide pour l'une de ces choses :



Assistance clientèle



Accessoires



Service



Enregistrement

(Voir votre carte d'inscription pour plus d'informations).

Frigidaire.com  
1-800-374-4432

Frigidaire.ca  
1-800-265-8352