

# FRIGIDAIRE

Tout à propos de

# l'utilisation et l'entretien

de votre réfrigérateur compact



## TABLE DES MATIÈRES

Mesures de sécurité importantes .....	2	Caractéristiques .....	5
Installation .....	4	Entretien et nettoyage .....	6
Conseils pour économiser l'énergie .....	4	Avant de faire appel au service après-vente.....	7
Réglage de la commande de température .....	5	Garantie sur les gros appareils électroménagers .....	9

# MESURES DE SÉCURITÉ IMPORTANTES

## VEUILLEZ LIRE ET CONSERVER CES INSTRUCTIONS

Ce guide d'utilisation et d'entretien contient des instructions d'utilisation spécifiques à votre modèle. N'utilisez votre refroidisseur à vin qu'en observant les instructions présentées dans ce guide. Ces instructions ne traitent pas de toutes les conditions d'utilisation et situations possibles. Il faut user de bon sens et de prudence durant l'installation, l'emploi et l'entretien de tout appareil électroménager.

## Notez les numéros de modèle et de série de votre appareil

Notez les numéros de modèle et de série dans l'espace ci-dessous. La plaque signalétique est située à l'intérieur du refroidisseur à vin, sur la paroi gauche supérieure, à l'intérieur du refroidisseur à vin.

Numéro de modèle : \_\_\_\_\_

Numéro de série : \_\_\_\_\_

Date d'achat : \_\_\_\_\_



## AVERTISSEMENT

Veuillez lire ces instructions au complet avant d'utiliser le réfrigérateur.

## Définitions

 Voici le symbole d'avertissement concernant la sécurité. Il est utilisé pour vous avertir des risques de blessures potentiels. Respectez tous les messages qui suivent ce symbole afin de prévenir les blessures ou la mort.



## DANGER

La mention DANGER indique un risque imminent qui causera la mort ou de graves blessures, s'il n'est pas évité.



## AVERTISSEMENT

La mention AVERTISSEMENT indique une situation potentiellement dangereuse qui, si elle n'est pas évitée, pourrait entraîner des blessures graves ou même la mort.



## ATTENTION

La mention ATTENTION signale la présence d'une situation potentiellement dangereuse susceptible de causer des blessures mineures ou moyennement graves si elle n'est pas évitée.



## IMPORTANT

IMPORTANT - Cette mention précède des renseignements importants relatifs à l'installation, au fonctionnement ou à l'entretien. Toutefois, ceux-ci n'impliquent aucune notion de danger.



## AVERTISSEMENT

Vous ne devez ni entreposer, ni utiliser d'essence ou d'autres vapeurs ou liquides inflammables à proximité de cet appareil ou de tout autre appareil électroménager. Lisez les étiquettes du produit concernant les risques d'inflammabilité et autres avertissements.

## AVERTISSEMENT

### Électricité

- **Le réfrigérateur doit être branché sur sa propre prise électrique (CA seulement) de 115 V, de 60 Hz et de 15 A.** Le cordon d'alimentation de l'appareil est muni d'une fiche à trois broches avec mise à la terre afin de vous protéger contre les chocs électriques. Cette fiche doit être branchée directement sur une prise murale à trois alvéoles correctement mise à la terre. La prise murale doit être installée selon les codes et règlements locaux. Consultez un électricien qualifié. Évitez de brancher le réfrigérateur à un circuit muni d'un disjoncteur de fuite à la terre. **N'utilisez pas de rallonge électrique ni de fiche d'adaptation.**
- Si le cordon d'alimentation est endommagé, il doit être remplacé par un technicien de service autorisé afin d'éviter tout danger.
- Ne débranchez jamais le réfrigérateur en tirant sur le cordon. Tenez fermement la fiche et tirez-la hors de la prise électrique en ligne droite pour éviter d'endommager le cordon d'alimentation.
- Afin d'éviter les chocs électriques, débranchez le réfrigérateur avant de le nettoyer ou de remplacer une ampoule.
- Une tension variant de 10 % ou plus risque de nuire aux performances de votre appareil. L'utilisation du réfrigérateur sans une alimentation électrique suffisante peut endommager le compresseur. Un tel dommage n'est pas couvert par la garantie.
- Ne branchez pas le réfrigérateur sur une prise électrique commandée par un interrupteur mural ou un cordon de tirage pour éviter qu'il ne soit accidentellement éteint.

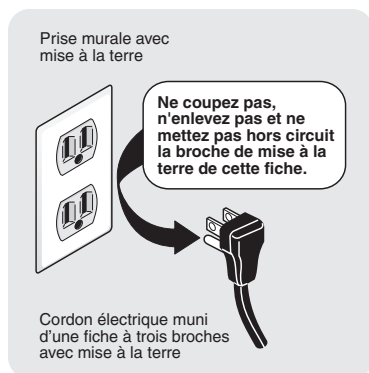

## AVERTISSEMENT

### Sécurité des enfants

- Détruisez le carton, les sacs en plastique et tout matériau d'emballage externe immédiatement après le déballage du refroidisseur à vin. Les enfants ne devraient jamais jouer avec ces articles. Les boîtes recouvertes de tapis, de couvertures, de feuilles de plastique et de pellicules étirables peuvent devenir étanches à l'air et rapidement provoquer la suffocation.
- Enlevez toutes les agrafes de l'emballage. Les agrafes peuvent occasionner des coupures sévères et endommager les finitions si elles entrent en contact avec d'autres électroménagers ou des meubles.
- Les glacières, les réfrigérateurs et les congélateurs jetés au rebut représentent un attrait dangereux pour les enfants.
- Enlevez la porte ou les portes de tout appareil qui n'est pas utilisé, même s'il est mis au rebut.

## AVERTISSEMENT

### Mise au rebut appropriée de votre réfrigérateur

#### Dangers d'enfermement des enfants

Les risques d'enfermement et de suffocation des enfants ne sont pas des problèmes d'une autre époque. Les réfrigérateurs abandonnés ou mis au rebut sont dangereux, même si ce n'est « que pour quelques jours ». Si vous désirez vous défaire de votre vieux réfrigérateur, veuillez suivre les instructions ci-dessous afin d'aider à prévenir les accidents.

Nous encourageons le recyclage des appareils ménagers ainsi que les méthodes d'élimination responsables. Vérifiez auprès de votre entreprise de recyclage ou visitez le site [www.recyclemyoldfridge.com](http://www.recyclemyoldfridge.com) pour obtenir des informations sur la manière de recycler votre ancien réfrigérateur.

#### Avant de mettre au rebut votre vieux réfrigérateur:

- Enlevez les portes.
- Laissez les clayettes en place pour que les enfants ne puissent pas grimper facilement à l'intérieur.
- Demandez à un technicien qualifié d'enlever le réfrigérant.

# INSTALLATION

Ce guide d'utilisation et d'entretien contient des instructions d'utilisation spécifiques à votre modèle. Utilisez votre réfrigérateur en suivant les instructions présentées dans ce manuel seulement. **Avant de mettre le réfrigérateur en marche, suivez ces étapes initiales importantes.**

## Installation

- Placez l'appareil près d'une prise électrique mise à la terre. N'utilisez pas de rallonge ni de fiche d'adaptation.
- 43 °C (110 °F). La fonction de contrôle du givre a été conçue pour maintenir automatiquement la température sélectionnée pour le réfrigérateur, dans le cadre de ces limites.
- Laissez de l'espace pour que l'air puisse circuler autour de l'appareil. Laissez un dégagement de 101,6 mm (4 po) à l'arrière et 76,2 mm (3 po) sur les côtés et à l'arrière du réfrigérateur pour une bonne circulation de l'air.

## REMARQUE

Les parois externes du réfrigérateur peuvent devenir chaudes lorsque le compresseur fonctionne pour transférer la chaleur présente à l'intérieur. La température des parois peut atteindre jusqu'à 15 °C (30 °F) de plus que la température ambiante. Pour cette raison, il est particulièrement important dans les climats plus chauds de laisser assez d'espace pour que l'air circule autour de votre réfrigérateur.

## Mise à niveau

Les quatre coins de votre réfrigérateur doivent reposer fermement sur un plancher solide. Le plancher doit être assez solide pour supporter le poids de l'appareil une fois plein. **REMARQUE :** Il est très important que votre réfrigérateur soit mis à niveau pour fonctionner correctement. Si le réfrigérateur n'est pas mis à niveau durant l'installation, la porte peut être désalignée et ne pas fermer correctement ou de manière hermétique, ce qui cause des problèmes de refroidissement, de givre et d'humidité.

### Pour mettre votre réfrigérateur à niveau :

Après avoir jeté les vis de mise en caisse et la base en bois, utilisez un niveau de charpentier pour mettre le réfrigérateur à niveau de l'avant vers l'arrière. Ajustez les pieds de mise à niveau avant plus haut d'une demi-patte de manière à ce que la porte se referme facilement si elle est laissée à moitié ouverte.

## Nettoyage

- Lavez toutes les pièces amovibles, l'intérieur et l'extérieur avec de l'eau tiède et un détergent liquide doux. Séchez. N'utilisez pas de nettoyeurs agressifs sur ces surfaces.
- N'utilisez pas de lame de rasoir ou tout autre instrument pointu pouvant rayer la surface de l'appareil, lorsque vous enlevez les étiquettes adhésives. La colle laissée par le ruban ou les étiquettes peut être enlevée à l'aide

d'un mélange d'eau chaude et de détergent doux ou en touchant le résidu de colle avec le côté collant du ruban déjà enlevé. N'enlevez pas la plaque signalétique.

## ATTENTION

Pour que la porte ferme bien, NE LAISSEZ PAS les emballages des aliments dépasser des clayettes.

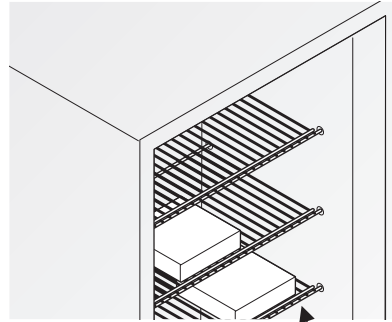

Avant de la clayette

## CONSEILS POUR ÉCONOMISER L'ÉNERGIE

- Installez le réfrigérateur dans l'endroit le plus froid de la pièce, éloigné de la lumière du soleil et des conduits de chauffage ou bouches
- de chaleur. Ne le placez pas près
- d'un appareil qui produit de la chaleur comme une cuisinière, un four ou un
- lave-vaisselle.
- Mettez le réfrigérateur à niveau pour que la porte se ferme bien.
- Ne surchargez pas le réfrigérateur et ne bloquez pas les sorties d'air froid. Sinon, le réfrigérateur devra fonctionner plus longtemps et utiliser plus d'énergie. Ne recouvrez pas les clayettes de papier d'aluminium, papier ciré ou papier essuie-tout. Les revêtements entravent la circulation de l'air et réduisent l'efficacité du réfrigérateur, ce qui peut être à l'origine d'aliments avariés.
- Recouvrez les aliments et essuyez les contenants avant de les placer au réfrigérateur. Ceci permet de réduire la condensation à l'intérieur de l'appareil.
- Ouvrez la porte du réfrigérateur le moins souvent possible. Prévoyez de prendre plusieurs articles en même temps et refermez la porte aussi vite que possible.

## Période de refroidissement

Pour permettre une conservation sûre des aliments, laissez fonctionner le réfrigérateur pendant quatre heures pour lui permettre de se refroidir complètement. Le réfrigérateur fonctionnera continuellement durant les premières heures.

## Commande de température

La commande de température est située à l'intérieur du réfrigérateur et à l'intérieur du compartiment congélateur de certains modèles. La température est préprogrammée à l'usine afin d'offrir des températures satisfaisantes de conservation de la nourriture. Cependant, la commande de température peut être ajustée pour satisfaire vos exigences personnelles.

Pour obtenir une température plus froide, tournez le bouton de commande du compartiment réfrigérateur vers le réglage « Colder » (Plus froid) ou vers le chiffre le plus haut et faites glisser la commande du compartiment congélateur vers le réglage « Coldest » (Le plus froid). Après chaque réglage, attendez 24 heures pour permettre à la température de s'ajuster. Si l'appareil n'est toujours pas assez froid, répétez le réglage jusqu'à ce que vous ayez atteint la température désirée. Après chaque mouvement du bouton de commande, attendez 24 heures pour permettre à la température de s'ajuster.

Pour obtenir une température moins froide, tournez le bouton de commande du compartiment réfrigérateur vers le réglage « Cool » (Moins froid) ou vers le chiffre le plus bas et faites glisser la commande du compartiment congélateur vers le réglage « Cold » (Froid). Après chaque réglage, attendez 24 heures pour permettre à la température de s'ajuster. Si l'appareil est toujours trop froid, répétez le réglage jusqu'à ce que vous ayez atteint la température désirée. Après chaque mouvement du bouton de commande, attendez 24 heures pour permettre à la température de s'ajuster.

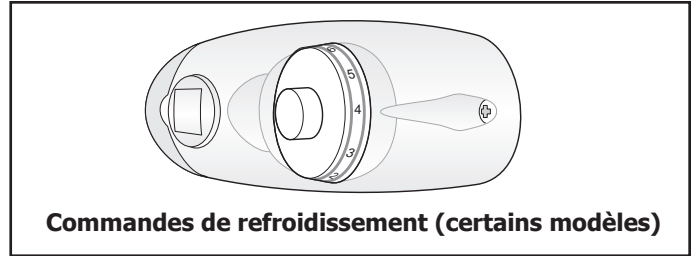

Commandes de refroidissement (certains modèles)

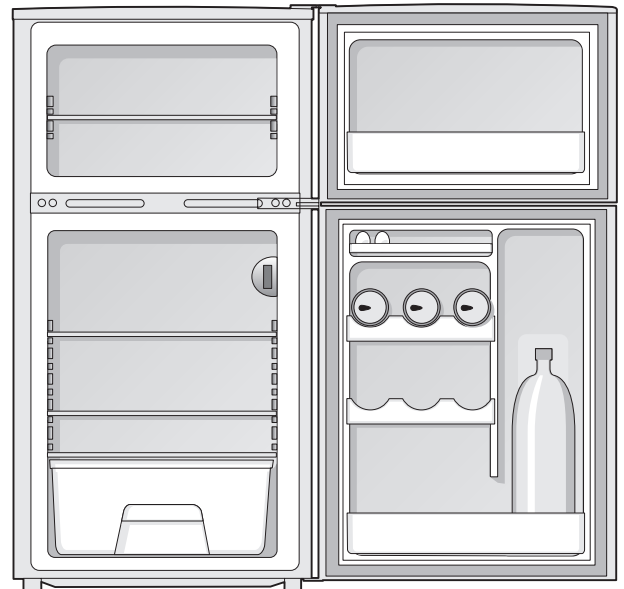

Clayettes intérieures réglables et bac à légumes coulissant (Modèles à deux portes)

Intérieur des portes (Modèles à deux portes - certains modèles)

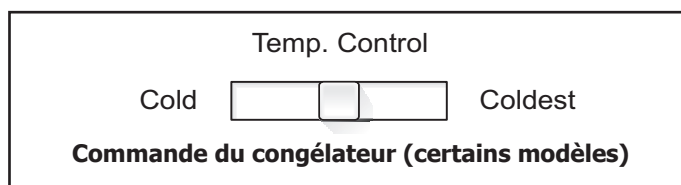

Commande du congélateur (certains modèles)

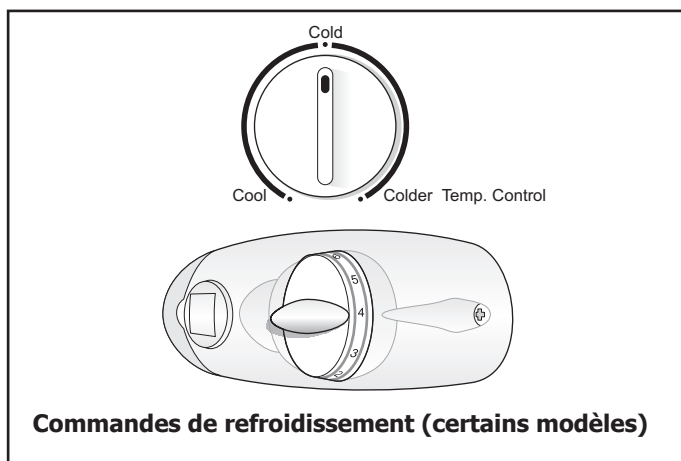

Commandes de refroidissement (certains modèles)

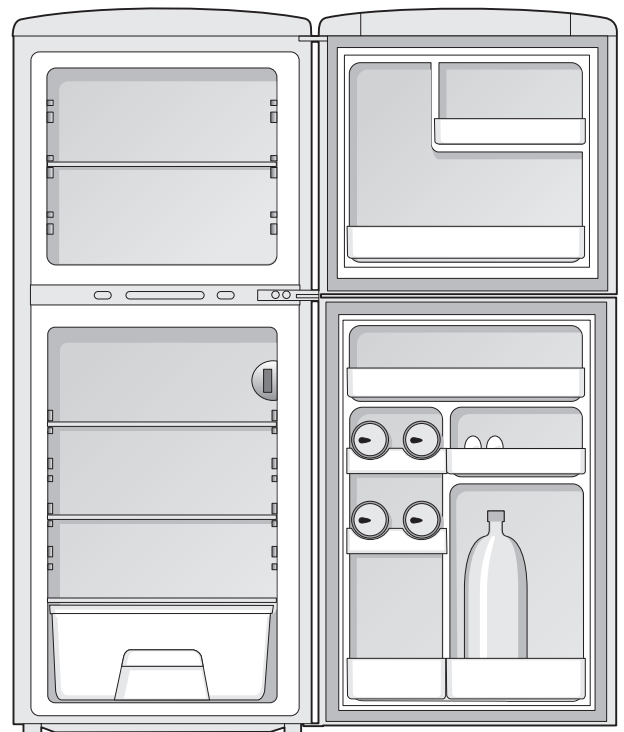

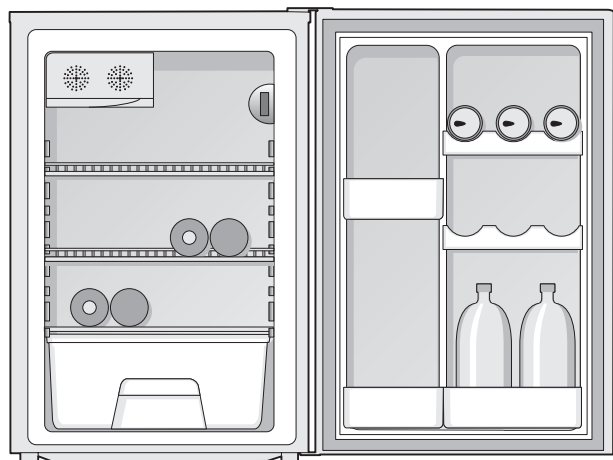

Clayettes intérieures réglables (certains modèles)

Caractéristiques de la porte (certains modèles)

## Clayettes intérieures réglables

Les clayettes intérieures ajustables à positions multiples peuvent être ajustées selon la taille du produit utilisé. Vous devez enlever et jeter les espaceurs utilisés pour immobiliser les clayettes durant l'expédition.

## Bac à légumes coulissant (certains modèles)

Un bac à légumes coulissant (certains modèles), situé au bas du réfrigérateur, fournit un espace de rangement séparé pour les articles qu'il est difficile de ranger sur les clayettes. Pour retirer le bac, tirez-le vers vous et soulevez-le pour le sortir.

## Contrôle automatique du givre (certains modèles)

La fonction de contrôle du givre maintient une bonne température à l'intérieur du réfrigérateur, même lorsque celui-ci est placé dans un endroit où la température descend jusqu'à -12° C (10° F).

## Éclairage intérieur (certains modèles)

La lumière s'allume automatiquement à l'ouverture de la porte. Pour remplacer l'ampoule, mettez la commode de température à la position OFF (Arrêt) et débranchez le cordon électrique. Remplacez la vieille ampoule par une nouvelle de même puissance.

## Dégivrer votre réfrigérateur

1. Pour dégivrer le réfrigérateur, retirez tous les aliments et objets du réfrigérateur. Assurez-vous que le plateau de dégivrage est en place, sous le compartiment congélateur. Débranchez l'unité et assurez que la corde est dans l'emplacement sec sûr. Le processus de dégivrage peut prendre quelques heures. Pour accélérer le dégivrage, laissez la porte ouverte et placez un bol d'eau chaude dans le réfrigérateur. N'utilisez jamais d'objets tranchants pour enlever le givre.
2. Lors du dégivrage, de l'eau s'accumule dans le plateau de dégivrage. Il peut s'avérer nécessaire de vider le plateau

pendant le dégivrage. Ne laissez pas le réfrigérateur sans surveillance.

3. Une fois le dégivrage terminé, videz et essuyez le plateau de dégivrage, ainsi que l'intérieur du réfrigérateur. Vous pouvez désormais régler la nouvelle température du réfrigérateur et remettre les aliments à l'intérieur.

## Nettoyage de l'intérieur

Nettoyez les surfaces internes du réfrigérateur avec une solution de deux cuillères à soupe (30 mL) de bicarbonate de soude dans 1L d'eau tiède. Rincez et séchez. Essorez bien l'eau de l'éponge ou du chiffon avant de nettoyer autour des commandes ou des composants électriques.

Lavez les pièces amovibles en utilisant la solution de bicarbonate de soude mentionnée ci-dessus ou un détergent doux et de l'eau chaude. Rincez et séchez. N'utilisez jamais de tampons à récurer métalliques, brosses, nettoyants abrasifs ou solutions alcalines lors du nettoyage. Ne lavez aucune des pièces amovibles dans le lave-vaisselle.

## Nettoyage de l'extérieur

Lavez la caisse avec de l'eau tiède et un détergent liquide doux. Rincez bien et séchez avec un chiffon propre et doux. Remplacez les pièces et les aliments.

## REMARQUE

Si vous laissez la porte du réfrigérateur ouverte lorsque vous partez en vacances, assurez-vous qu'aucun enfant ne peut s'y aventurer et s'y laisser enfermer.

## Conseils pour les vacances et les déménagements

### Vacances :

Si le réfrigérateur n'est pas utilisé pendant plusieurs mois :

- Enlevez toute la nourriture et débranchez le cordon d'alimentation.
- Nettoyez et séchez soigneusement l'intérieur.
- Laissez la porte du réfrigérateur entrouverte et bloquez-la en position ouverte si nécessaire, de manière à prévenir les odeurs et l'accumulation de moisissure.

**Déménagement :** Lorsque vous déplacez le réfrigérateur, suivez ces directives afin de prévenir tout dommage :

- Débranchez le cordon d'alimentation de la prise murale.
- Enlevez la nourriture et nettoyez le réfrigérateur.
- Fixez les pièces amovibles avec du ruban pour prévenir tout dommage.
- Dans le véhicule de déménagement, fixez le réfrigérateur en position verticale de manière à empêcher tout mouvement. Protégez également l'extérieur du réfrigérateur à l'aide d'une couverture ou d'un objet semblable.

# AVANT DE FAIRE APPEL AU SERVICE APRÈS-VENTE

1 800 944-9044 (États-Unis)

1 800 265-8352 (Canada)

Visitez notre site Web au  
[www.frigidaire.com](http://www.frigidaire.com).

PROBLÈME	CAUSE	SOLUTION
<b>FONCTIONNEMENT DU REFRIGÉRISEUR</b>		
<b>Le réfrigérateur ne fonctionne pas.</b>	<ul style="list-style-type: none"> <li>Le réfrigérateur est branché à un circuit avec interrupteur de défaut à la terre.</li> <li>La commande de température est à la position OFF (Arrêt).</li> <li>Le réfrigérateur n'est pas branché ou la fiche n'est pas bien enfoncée.</li> <li>Les fusibles domestiques sont grillés ou le disjoncteur du circuit est déclenché.</li> <li>Panne de courant.</li> </ul>	<ul style="list-style-type: none"> <li>Utilisez un autre circuit. Dans le doute, faites vérifier la prise par un technicien qualifié.</li> <li>Reportez-vous à la section Réglage de la commande de température.</li> <li>Assurez-vous que la fiche est bien enfoncée dans la prise.</li> <li>Vérifiez/remplacez le fusible temporisé de 15 A. Réinitialisez le disjoncteur du circuit.</li> <li>Vérifiez les lumières de la maison. Téléphonnez à la compagnie d'électricité.</li> </ul>
<b>Le réfrigérateur fonctionne trop souvent ou trop longtemps.</b>	<ul style="list-style-type: none"> <li>La température de la pièce ou la température de l'extérieur est élevée.</li> <li>Le réfrigérateur a été récemment débranché pendant un certain temps.</li> <li>Vous avez ajouté une grande quantité d'aliments chauds récemment.</li> <li>Les portes sont ouvertes trop fréquemment ou pendant trop longtemps.</li> <li>La porte du réfrigérateur est restée légèrement ouverte.</li> <li>La commande de température est réglée à une température trop basse.</li> <li>Le joint du réfrigérateur est souillé, usé, craquelé ou mal ajusté.</li> </ul>	<ul style="list-style-type: none"> <li>Il est normal que le réfrigérateur fonctionne davantage dans ces conditions.</li> <li>Le réfrigérateur nécessite quatre heures pour se refroidir complètement.</li> <li>Les aliments chauds font fonctionner le réfrigérateur davantage jusqu'à ce qu'il atteigne la température désirée.</li> <li>Le réfrigérateur fonctionne davantage si de l'air chaud y pénètre. Ouvrez la porte moins fréquemment.</li> <li>Reportez-vous à la section PROBLÈMES DE PORTE.</li> <li>Ajustez le bouton de commande à une température plus élevée. Attendez quelques heures pour que la température se stabilise.</li> <li>Nettoyez ou remplacez le joint. Un joint d'étanchéité qui fuit fait fonctionner le réfrigérateur à vin plus longtemps afin de maintenir la température désirée.</li> </ul>
<b>La température à l'intérieur du réfrigérateur est trop basse.</b>	<ul style="list-style-type: none"> <li>La commande de température est réglée à une température trop basse.</li> </ul>	<ul style="list-style-type: none"> <li>Ajustez la commande à une température plus élevée. Attendez quelques heures pour que la température se stabilise.</li> </ul>
<b>La température à l'intérieur du réfrigérateur est trop élevée.</b>	<ul style="list-style-type: none"> <li>La commande de température est réglée à une température trop élevée.</li> <li>La porte reste ouverte trop longtemps ou est ouverte trop fréquemment.</li> <li>La porte ne ferme pas hermétiquement.</li> <li>Vous avez ajouté une grande quantité d'aliments chauds récemment.</li> <li>Le réfrigérateur à vin a été récemment débranché pendant un certain temps.</li> </ul>	<ul style="list-style-type: none"> <li>Ajustez la commande à une température plus froide. Attendez quelques heures pour que la température se stabilise.</li> <li>De l'air chaud pénètre dans le réfrigérateur chaque fois que la porte est ouverte. Ouvrez la porte moins fréquemment.</li> <li>Reportez-vous à la section PROBLÈMES DE PORTE.</li> <li>Laissez le temps au réfrigérateur d'atteindre la température désirée.</li> <li>Le réfrigérateur nécessite quatre heures pour se refroidir complètement.</li> </ul>
<b>La surface externe du réfrigérateur est chaude.</b>	<ul style="list-style-type: none"> <li>La température des parois externes du réfrigérateur peut excéder la température ambiante de 15 °C (30 °F).</li> </ul>	<ul style="list-style-type: none"> <li>C'est une situation normale lorsque le compresseur fonctionne pour évacuer la chaleur présente à l'intérieur du réfrigérateur.</li> </ul>

## AVANT DE FAIRE APPEL AU SERVICE APRÈS-VENTE

PROBLÈME	CAUSE	SOLUTION
<b>SONS ET BRUITS</b>		
<b>Le refroidisseur émet des sons plus puissants lorsqu'il fonctionne.</b>	<ul style="list-style-type: none"> <li>Les refroidisseurs d'aujourd'hui offrent plus d'espace de rangement et des températures plus stables. Ils nécessitent un compresseur à haut rendement.</li> </ul>	<ul style="list-style-type: none"> <li>Ceci est normal. Si la pièce est silencieuse, vous pouvez entendre le compresseur fonctionner lorsqu'il refroidit l'intérieur.</li> </ul>
<b>Lorsque le compresseur fonctionne, les bruits ont une plus longue durée.</b>	<ul style="list-style-type: none"> <li>Le refroidisseur fonctionne à des pressions plus hautes au début du cycle de marche.</li> </ul>	<ul style="list-style-type: none"> <li>Ceci est normal. Les bruits s'atténueront ou disparaîtront à mesure que le refroidisseur continuera de fonctionner.</li> </ul>
<b>Le ventilateur se met en marche lorsque la température ambiante atteint 7 °C (45 °F).</b>	<ul style="list-style-type: none"> <li>Le thermostat externe a activé l'élément chauffant et le ventilateur.</li> </ul>	<ul style="list-style-type: none"> <li>Ceci est normal.</li> </ul>
<b>Un bruit sec ou un craquement se fait entendre lorsque le compresseur se met en marche.</b>	<ul style="list-style-type: none"> <li>Les pièces de métal se dilatent et se contractent, comme le font les tuyaux chauds.</li> </ul>	<ul style="list-style-type: none"> <li>Ceci est normal. Les bruits s'atténueront ou disparaîtront à mesure que le refroidisseur continuera de fonctionner.</li> </ul>
<b>Il y a un bruit d'ébullition ou un gargouillement semblable à de l'eau qui bout.</b>	<ul style="list-style-type: none"> <li>Le fluide réfrigérant (qui sert à refroidir le refroidisseur) circule dans le système.</li> </ul>	<ul style="list-style-type: none"> <li>Ceci est normal.</li> </ul>
<b>On entend un son de crécelle ou de vibration.</b>	<ul style="list-style-type: none"> <li>Le refroidisseur n'est pas de niveau. Il oscille sur le plancher lorsque vous le bougez légèrement.</li> <li>Le refroidisseur touche au mur.</li> </ul>	<ul style="list-style-type: none"> <li>Mettez l'appareil à niveau. Reportez-vous à la section « Mise à niveau » des Étapes initiales.</li> <li>Mettez de nouveau l'appareil à niveau ou déplacez-le légèrement. Reportez-vous à la section « Mise à niveau » des Étapes initiales.</li> </ul>
<b>Un claquement se fait entendre.</b>	<ul style="list-style-type: none"> <li>La commande de refroidissement arrête et met en marche le refroidisseur à vin.</li> </ul>	<ul style="list-style-type: none"> <li>Ceci est normal.</li> </ul>
<b>IL Y A DE L'EAU / DE L'HUMIDITÉ / DU GIVRE À L'INTÉRIEUR DU REFRIGÉREUR</b>		
<b>De l'humidité apparaît sur les parois intérieures du refroidisseur.</b>	<ul style="list-style-type: none"> <li>La température à l'extérieur est chaude et humide.</li> <li>La porte ne ferme pas hermétiquement.</li> <li>La porte reste ouverte trop longtemps ou est ouverte trop fréquemment.</li> </ul>	<ul style="list-style-type: none"> <li>Ceci est normal.</li> <li>Reportez-vous à la section PROBLÈMES DE PORTE.</li> <li>Ouvrez la porte moins fréquemment.</li> </ul>
<b>IL Y A DE L'EAU / DE L'HUMIDITÉ / DU GIVRE À L'EXTÉRIEUR DU REFRIGÉREUR</b>		
<b>De l'humidité apparaît à l'extérieur du refroidisseur.</b>	<ul style="list-style-type: none"> <li>La porte ne ferme pas hermétiquement. L'air froid de l'intérieur du refroidisseur à vin rencontre l'air chaud et humide de l'extérieur.</li> </ul>	<ul style="list-style-type: none"> <li>Reportez-vous à la section PROBLÈMES DE PORTE.</li> </ul>
<b>LE REFRIGÉREUR DÉGAGE DES ODEURS</b>		
<b>Le réfrigérateur dégage des odeurs.</b>	<ul style="list-style-type: none"> <li>L'intérieur doit être nettoyé.</li> </ul>	<ul style="list-style-type: none"> <li>Nettoyez l'intérieur à l'aide d'une éponge, d'eau tiède et de bicarbonate de soude.</li> </ul>
<b>PROBLÈMES DE PORTE</b>		
<b>La porte ne se ferme pas.</b>	<ul style="list-style-type: none"> <li>Le refroidisseur n'est pas de niveau. Il oscille sur le plancher lorsque vous le bougez légèrement.</li> </ul>	<ul style="list-style-type: none"> <li>La caisse n'est plus à l'équerre et la porte est désalignée. Reportez-vous à la section « Mise à niveau » des Étapes initiales.</li> </ul>
<b>L'AMPOULE NE S'ALLUME PAS</b>		
<b>L'ampoule ne s'allume pas.</b>	<ul style="list-style-type: none"> <li>L'ampoule est brûlée.</li> <li>L'alimentation électrique du refroidisseur est coupée.</li> </ul>	<ul style="list-style-type: none"> <li>Suivez les instructions du paragraphe « Éclairage intérieur » dans la section Caractéristiques du refroidisseur à vin.</li> <li>Reportez-vous à la section FONCTIONNEMENT DU REFRIGÉREUR À VIN.</li> </ul>



# GARANTIE SUR LES GROS APPAREILS ÉLECTROMÉNAGERS

Votre appareil est couvert par une garantie limitée d'un an. Pendant un an à partir de la date d'achat d'origine, Electrolux assumera les coûts des réparations ou du remplacement des pièces de cet appareil si ce dernier présente un défaut de matériau ou de fabrication, à la condition que l'appareil soit installé, utilisé et entretenu selon les instructions fournies.

## Exclusions

### Cette garantie ne couvre pas ce qui suit :

1. Les produits dont le numéro de série original a été enlevé, modifié ou n'est pas facilement déterminable.
2. Les produits qui ont été transférés de leur propriétaire initial à une autre personne ou qui ne sont plus aux États-Unis ou au Canada.
3. La présence de rouille à l'intérieur ou à l'extérieur de l'appareil.
4. Les produits vendus « tels quels » ne sont pas couverts par cette garantie.
5. La perte de nourriture à la suite d'une défaillance du réfrigérateur ou du congélateur.
6. Les produits utilisés dans des établissements commerciaux.
7. Les appels de service qui ne concernent pas un mal fonctionnement, un défaut de fabrication ou de matériau, ou pour les appareils qui ne font pas l'objet d'un usage domestique ou qui ne sont pas utilisés conformément aux instructions fournies.
8. Les appels de service pour vérifier l'installation de votre appareil ou pour obtenir des instructions concernant l'utilisation de votre appareil.
9. Les frais engagés pour accéder à des parties de l'appareil pour une réparation, par exemple, le retrait des garnitures, des armoires, des clayettes, etc., qui ne faisaient pas partie de l'appareil lorsqu'il a quitté l'usine.
10. Les appels de service qui concernent la réparation ou le remplacement des ampoules, des filtres à air, des filtres à eau, d'autres matériels ou des boutons, poignées ou autres pièces esthétiques.
11. Les frais supplémentaires comprenant, mais sans s'y limiter, les appels de service en dehors des heures normales de bureau, en fin de semaine ou pendant un jour férié; les droits de péage; les frais de convoyage ou les frais de déplacement pour les appels de service dans des endroits isolés, notamment l'État de l'Alaska.
12. Les dommages causés au fini de l'appareil ou à la maison pendant l'installation, y compris, sans s'y limiter, aux planchers, aux armoires, aux murs, etc.
13. Les dommages causés par : des réparations effectuées par des techniciens non autorisés; l'utilisation de pièces autres que les pièces Electrolux d'origine ou qui n'ont pas été obtenues par l'entremise d'un réparateur autorisé; ou les causes étrangères comme une utilisation abusive ou inappropriée, une alimentation électrique inadéquate, un accident, un incendie ou une catastrophe naturelle.

### AVERTISSEMENT CONCERNANT LES GARANTIES IMPLICITES; LIMITATIONS DES RECOURS

L'UNIQUE RECOURS DU CLIENT EN VERTU DE CETTE GARANTIE LIMITÉE EST LA RÉPARATION OU LE REMPLACEMENT DU PRODUIT SELON LES TERMES DE LA PRÉSENTE. LES RÉCLAMATIONS BASÉES SUR DES GARANTIES IMPLICITES, Y COMPRIS LES GARANTIES IMPLICITES DE QUALITÉ MARCHANDE OU D'ADAPTATION À UN USAGE PARTICULIER, SONT LIMITÉES À UN AN OU À LA PÉRIODE LA PLUS COURTE PERMISE PAR LA LOI, QUI NE DOIT PAS ÊTRE INFÉRIEURE À UN AN. ELECTROLUX NE POURRA ÊTRE TENUE RESPONSABLE DES DOMMAGES ACCESSOIRES OU INDIRECTS NI DES DOMMAGES MATÉRIELS ET DES DÉPENSES IMPRÉVUES RÉSULTANT D'UNE VIOLATION DE CETTE GARANTIE ÉCRITE OU DE TOUTE AUTRE GARANTIE IMPLICITE. CERTAINS ÉTATS ET CERTAINES PROVINCES NE PERMETTENT AUCUNE RESTRICTION OU EXEMPTION SUR LES DOMMAGES ACCESSOIRES OU INDIRECTS NI RESTRICTION SUR LES GARANTIES IMPLICITES. DANS CE CAS, CES RESTRICTIONS OU EXEMPTIONS POURRAIENT NE PAS ÊTRE APPLICABLES. CETTE GARANTIE ÉCRITE VOUS DONNE DES DROITS LÉGAUX PRÉCIS. IL SE PEUT QUE VOUS AYEZ D'AUTRES DROITS VARIANT SELON L'ÉTAT OU LA PROVINCE.

## Si vous avez besoin d'une réparation

Conservez votre reçu, votre bon de livraison ou une autre preuve valide de paiement pour établir la période de la garantie dans le cas où vous devriez faire appel aux services d'un technicien autorisé. Si une réparation doit être effectuée, veuillez obtenir et conserver tous les reçus.

Le service auquel vous avez recours en vertu de cette garantie doit être obtenu en communiquant avec Electrolux aux adresses ou aux numéros de téléphone indiqués ci-dessous.

Cette garantie n'est valide qu'aux États-Unis et au Canada. Aux États-Unis, votre appareil est garanti par Electrolux Major Appliances North America, une division d'Electrolux Home Products, Inc. Au Canada, votre appareil est garanti par Electrolux Canada Corp. Personne n'est autorisé à modifier les obligations contenues dans cette garantie ni d'y ajouter quelque élément que ce soit. Les obligations de cette garantie concernant la réparation et les pièces doivent être remplies par Electrolux ou par une compagnie de réparation autorisée. Les caractéristiques et les spécifications décrites ou illustrées peuvent être modifiées sans préavis.

## ÉTATS-UNIS

1 800 944-9044

Electrolux Major Appliances  
North America  
P.O. Box 212378  
Augusta, GA 30907



## CANADA

1 800 265-8352

Electrolux Canada Corp.  
5855 Terry Fox Way  
Mississauga, Ontario,  
L5V 3E4