

# FRIGIDAIRE

Todo sobre el

# Uso y & Cuidado

de su Enfriador de vino



## ÍNDICE DE CONTENIDO

Instrucciones importantes para la seguridad .....	2	Características.....	10
Instalación.....	4	Uso apropiado del enfriador de vino .....	11
Instrucciones para cambiar el sentido de apertura de la puerta .....	5	Cuidado y limpieza .....	12
Consejos de ahorro de energía.....	7	Antes de llamar al servicio técnico .....	13
Ajustes de temperatura.....	8	Garantía para grandes electrodomésticos.....	16

# N.º DE SERIE/MODELO - INSTRUCCIONES IMPORTANTES PARA LA SEGURIDAD

## Lea y guarde estas instrucciones

Esta guía del usuario facilita instrucciones de funcionamiento específicas para su modelo. Utilice el enfriador de vino exclusivamente como se indica en esta guía. Estas instrucciones no pretenden abarcar todas las condiciones y situaciones que se pueden producir. Al instalar, hacer funcionar y mantener cualquier aparato es necesario tener sentido común y precaución.

## Registre el número de modelo y de serie

Registre el número de modelo y de serie en el espacio que se facilita más abajo. La placa del número de serie está situada en la parte superior izquierda del revestimiento interior o en la parte trasera de la unidad.

**Número de modelo:** \_\_\_\_\_

**Número de serie:** \_\_\_\_\_

**Fecha de compra:** \_\_\_\_\_



### ADVERTENCIA

Lea todas las instrucciones antes de poner en funcionamiento el enfriador de vino.

## Definiciones

 Este es el símbolo de las alertas de seguridad. Se utiliza para alertarle sobre posibles riesgos de lesiones. Obedezca todos los mensajes de seguridad que lleven este símbolo para evitar posibles lesiones o la muerte.



### PELIGRO

PELIGRO indica una situación de riesgo inminente que, si no se evita, resultará en lesiones graves o la muerte.



### ADVERTENCIA

ADVERTENCIA indica una posible situación de riesgo que, si no se evita, podría resultar en lesiones graves o la muerte.



### PRECAUCIÓN

PRECAUCIÓN indica una posible situación de riesgo que, si no se evita, podría resultar en lesiones leves o moderadas.



### IMPORTANTE

IMPORTANTE indica información de instalación, funcionamiento o mantenimiento importante pero no relacionada con riesgos.



### ADVERTENCIA

Por su seguridad

No guarde ni use gasolina u otros líquidos o productos inflamables cerca de este o de cualquier otro aparato. Lea las etiquetas del producto sobre inflamabilidad y otras advertencias.



### PELIGRO



PELIGRO Riesgo de incendio o explosión. Se ha utilizado un refrigerante inflamable. No utilice dispositivos mecánicos para descongelar el refrigerador. No perforo el tubo de refrigerante.

PELIGRO Riesgo de incendio o explosión. Se ha utilizado un refrigerante inflamable. Debe ser reparado exclusivamente por personal de servicio técnico autorizado. No perforo el tubo de refrigerante.



### PRECAUCIÓN



PRECAUCION Riesgo de incendio o explosión. Se ha utilizado un refrigerante inflamable. Consulte el manual de reparación/guía del usuario antes de intentar realizar una operación de servicio en este producto. Se deben seguir todas las precauciones de seguridad.

PRECAUCION Riesgo de incendio o explosión. Realice el vertido del aparato de acuerdo con la normativa nacional o local. Se ha utilizado un refrigerante inflamable.

PRECAUCIÓN Riesgo de incendio o explosión por perforación de la tubería de refrigerante. Siga minuciosamente las instrucciones de manipulación. Se ha utilizado un refrigerante inflamable.

# INSTRUCCIONES IMPORTANTES PARA LA SEGURIDAD



## ADVERTENCIA

### Información eléctrica

- El enfriador de vino se debe enchufar exclusivamente en una toma eléctrica de 115 voltios CA, 60 hertzios, 15 amperios. El cable de alimentación del aparato está provisto de un enchufe de tres clavijas con toma de tierra para ofrecer protección contra riesgos de descarga eléctrica. Se debe enchufar directamente en un receptáculo correspondiente debidamente conectado a tierra. El receptáculo se debe instalar de conformidad con la normativa y ordenanzas locales. Consulte a un electricista cualificado. El aparato no se debe conectar a un circuito con interruptor de conexión a tierra (GFI). No utilice cable de prolongación ni enchufe adaptador.
- Si el cable de alimentación está dañado, para evitar riesgos debe ser sustituido por un técnico de servicio autorizado.
- No desenchufe nunca el enfriador tirando del cable de alimentación. Para no dañar el cable, agarre firmemente el enchufe y tire recto hacia fuera del receptáculo.
- Para evitar descargas eléctricas, desenchufe el enfriador antes de limpiarla y de sustituir la bombilla.
- El rendimiento puede verse afectado si la tensión eléctrica varía un 10% o más. Hacer funcionar el enfriador de vino con potencia insuficiente puede dañar el compresor. Este daño no está cubierto por la garantía.
- No enchufe la unidad en una toma eléctrica que esté controlada por un interruptor de pared o un cable para evitar que se apague accidentalmente.

### Receptáculo de pared con derivación a tierra

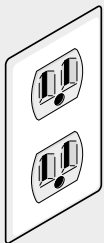

**Bajo ninguna circunstancia corte, desmonte ni puentee la patilla de toma de tierra.**



Cable de alimentación con enchufe de 3 patillas con toma de tierra



## ADVERTENCIA

### Seguridad de los niños

- Destruya la caja de cartón, las bolsas de plástico y cualquier material exterior de envoltura inmediatamente después de desempaquetar el enfriador. Los niños no deben jugar nunca con estos elementos. Una caja de cartón cubierta con una alfombra, colcha, lámina de plástico o envoltura extensible puede convertirse en una cámara hermética y provocar asfixia rápidamente.
- Retire todas las grapas de la caja de cartón. Las grapas pueden causar cortes graves o dañar acabados si entran en contacto con aparatos o muebles.
- Un enfriador de vino abandonado y vacío es muy peligroso para los niños,
- Desmonte la(s) puerta(s) de todo aparato fuera de uso, incluso si va a deshacerse de él.



## ADVERTENCIA

### Vertido correcto del enfriador de vino

#### Riesgo de atrapamiento de niños

El atrapamiento y asfixia de niños no son problemas del pasado. Un enfriador de vino abandonado o destrozado todavía puede ser peligroso, incluso si solo es durante unos días. Si se va a deshacer de su enfriador de vino usado, siga estas instrucciones para ayudar a evitar accidentes.

Alentamos encarecidamente el uso de métodos responsables de reciclaje/vertido del aparato. Póngase en contacto con la empresa de servicio público o visite [www.recyclemyoldfridge.com](http://www.recyclemyoldfridge.com) para obtener más información sobre el reciclaje de su enfriador de vino viejo.

#### Antes de tirar su enfriador de vino viejo:

- Desmonte la puerta.
- Deje colocados los estantes para que los niños no puedan meterse fácilmente en el interior.
- Pida a un técnico cualificado de servicio que extraiga el refrigerante.

# INSTALACIÓN

Esta Guía de Uso y Cuidado facilita instrucciones generales de funcionamiento para su modelo. Utilice el aparato solo como se indica en la guía. Antes de poner en marcha el enfriador de vino, siga estos importantes primeros pasos.

## Ubicación

- Elija un lugar cerca de una toma eléctrica con derivación a tierra. No utilice cable prolongador ni enchufe adaptador.
- Para conseguir un rendimiento óptimo se recomienda instalar el enfriador de vino en un lugar donde la temperatura ambiente se encuentre entre 70 y 78 °F (21 a 25 °C). No instale su vinoteca en ningún lugar que no esté bien aislado o calentado, como en un garaje, ya que puede provocar un bajo rendimiento de enfriamiento y/o condensación externa en el cristal.
- Deje un espacio de 5 cm en la parte trasera del enfriador para facilitar una circulación de aire adecuada.
- Asegúrese de que el enfriador permanezca en posición vertical durante su traslado.
- Mantenga el enfriador alejado de agentes peligrosos o combustibles.

## Nivelación

Las esquinas inferiores de enfriador de vino deben apoyarse con firmeza sobre un suelo sólido. El suelo debe tener la solidez suficiente para soportar el enfriador de vino a plena carga. **NOTA:** Para que el enfriador de vino funcione correctamente es muy importante que esté nivelado. Si el enfriador no se nivela durante su instalación, la puerta puede quedar desalineada y no cerrarse o aislar de forma apropiada, lo que provocará problemas de enfriamiento, escarcha o humedad.

### Para nivelar el enfriador de vino:

Después de retirar todos los materiales de embalaje interiores y exteriores, utilice un nivel de carpintero para nivelar el enfriador de delante atrás. Ajuste las patas de nivelación de la parte delantera 1/2 burbuja más altas para que la puerta se cierre fácilmente cuando quede medio abierta.

## Limpieza

- Lave todas las piezas desmontables del interior y exterior del enfriador con un detergente suave y agua caliente. Limpie y seque. No utilice limpiadores ásperos en estas superficies.
- No utilice cuchillas de afeitar ni otros instrumentos cortantes para quitar las etiquetas adhesivas, pues pueden rayar la superficie del aparato. Los restos de pegamento de la cinta se pueden eliminar con una mezcla de agua caliente y detergente suave, o pegándolos con el lado adhesivo de la cinta ya retirada. No retire la placa del número de serie.

**Precauciones importantes:** No guarde alimentos en el enfriador de vino, pues la temperatura interior podría no ser lo suficientemente fría para impedir que se corrompan. En los meses de verano y en zonas muy húmedas la puerta de vidrio podría acumular humedad. Para eliminar la humedad, séquela.

## Instalación del tirador

1. Coloque el tirador sobre los dos tornillos de montaje de la parte superior de la puerta.
2. Apriete los dos tornillos de ajuste de la parte inferior del tirador con la llave Allen.

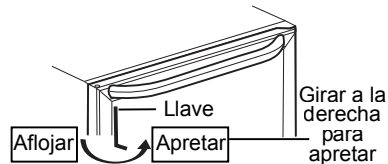
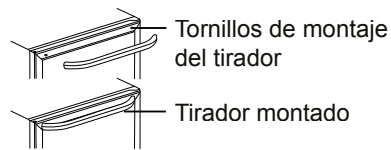

# INSTRUCCIONES PARA CAMBIAR EL SENTIDO DE APERTURA DE LA PUERTA

## Inversión del sentido de apertura de la puerta

La puerta de vidrio se puede abrir de izquierda a derecha y viceversa. Si desea cambiar la dirección de apertura, siga estas instrucciones.

### **NOTA**

La inversión del sentido de apertura de la puerta no está disponible en unidades con panel de control en la puerta. La operación siguiente solo es posible en unidades con panel de control dentro del armario.

**Observaciones:** Estas instrucciones son válidas para una unidad con bisagra derecha ya instalada.

Para invertir la puerta de bisagra derecha a bisagra izquierda necesitará el kit de bisagra extra que se entrega con la unidad.

Guarde todas las piezas que desmonte al cambiar el sentido de apertura de la puerta.

1. Con un destornillador Phillips, retire el pasador de bisagra superior situado en la esquina derecha superior de la puerta. (Consulte la Figura 1).

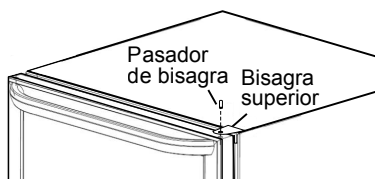

**Figura 1**

2. Sujete con cuidado la parte superior de la puerta e inclínela ligeramente hacia delante para dejar la bisagra al descubierto; después, levante la puerta para extraerla de la bisagra inferior y colóquela sobre una superficie almohadada para evitar que se raye. (Consulte la Figura 2).

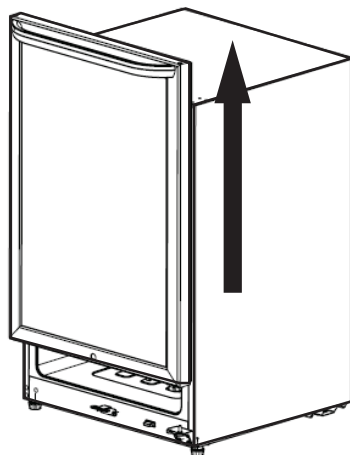

**Figura 2**

3. Quite los tres tornillos que sujetan la bisagra derecha superior a la parte superior del armario. (Consulte la Figura 3).

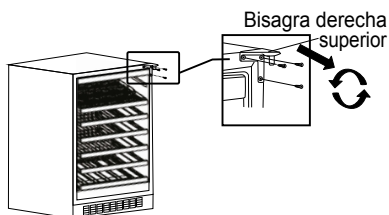

**Figura 3**

4. Quite los tres tapones de botón de la esquina izquierda superior del armario y páselos a los orificios del lado opuesto. Asegúrese de presionar firmemente los tapones en los orificios. Quite los tornillos de cada lado de la rejilla inferior y coloque plana la rejilla en el suelo delante de la unidad. (Consulte la Figura 4).

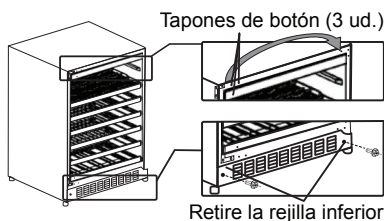

**Figura 4**

# INSTRUCCIONES PARA CAMBIAR EL SENTIDO DE APERTURA DE LA PUERTA

5. Instale la nueva bisagra superior izquierda (empaquetada dentro de la unidad) en la esquina izquierda del armario. (Consulte la Figura 5).

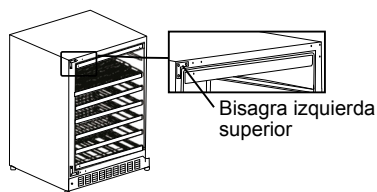

**Figura 5**

6. Quite los tres tornillos que sujetan la bisagra inferior al extremo más bajo del armario. Quite el soporte de moldura de la esquina izquierda inferior y páselo a los orificios donde se acaba de retirar la bisagra inferior. (Consulte la Figura 6).

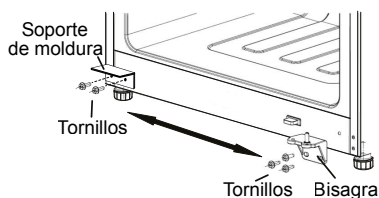

**Figura 6**

7. Desatornille el pasador de la bisagra inferior y páselo al orificio roscado del lado opuesto. (Consulte la Figura 7). Instale de nuevo la bisagra inferior en la esquina izquierda del armario utilizando los mismos tres tornillos que se retiraron en el paso 6.

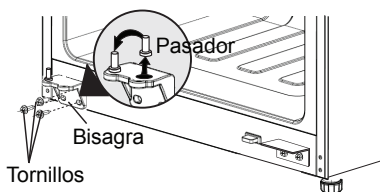

**Figura 7**

8. En el borde inferior de la puerta, transfiera el soporte de freno de la puerta y el casquillo a los orificios del lado opuesto. (Consulte la Figura 8).



**Figura 8**

9. En el borde superior de la puerta, transfiera los tapones de botón y el casquillo al orificio del lado opuesto. (Consulte la Figura 9).
10. Coloque la esquina inferior izquierda de la puerta sobre la bisagra inferior; después, incline la parte superior de la puerta hacia atrás para dejar al descubierto el borde de la bisagra superior. Asegúrese de que la puerta esté nivelada y que se cierra herméticamente contra el armario; después, introduzca el pasador de bisagra en el orificio de la bisagra superior y dentro del casquillo de la puerta. Sujételo de forma segura con el destornillador Phillips. (Consulte la Figura 9).



**Figura 9**

11. Instale de nuevo la rejilla inferior con los mismos tornillos retirados en el paso 6.

# CONSEJOS PARA AHORRAR ENERGÍA



- Instale el enfriador en la parte más fría de una habitación seca y ventilada, donde no reciba luz directa del sol y alejado de conductos y registros de calefacción. No coloque el enfriador cerca de aparatos que emitan calor, como cocina, horno o lavavajillas.
- Nivele el enfriador para que la puerta quede bien cerrada.
- No llene en exceso el enfriador ni obstruya los conductos de aire frío. Hacerlo provoca que el enfriador funcione durante más tiempo y consuma más energía. Los estantes no se deben forrar con papel de aluminio, papel de cera ni toallitas de papel. Los forros interfieren en la circulación del aire frío, haciendo que el enfriador sea menos eficiente.
- Seque bien los contenedores antes de colocarlos en el enfriador. De esta manera se evita la formación de humedad dentro de la unidad.
- Organice el contenido del enfriador para reducir las aperturas de la puerta. Saque todos los productos que necesite de una vez y cierre la puerta lo antes posible.

# AJUSTES DE TEMPERATURA

## Panel de mandos

### Control de alimentación

#### ENCENDIDO/APAGADO

- Cuando el aparato se enchufa a una toma eléctrica, se enciende automáticamente.
- Mantenga pulsado el botón de encendido durante cinco segundos para encender/apagar el aparato.
- Después de la puesta en marcha inicial, el indicador estará predeterminado a 54°F (12°C).

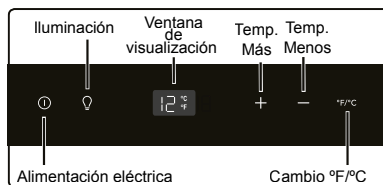

## IMPORTANTE

Para evitar daños en el compresor, no encienda de nuevo el aparato hasta 5 minutos después de haberlo apagado.

### Control de iluminación interior ON/OFF

- Pulse el botón de iluminación para encender/apagar el LED interior.
- La luz permanece encendida hasta que se apaga manualmente o se cierra la puerta.



### Modo de visualización

- Presione el botón de luz una vez y espere hasta que la luz se apague, luego presione el mismo botón una segunda vez. La luz permanece encendida, incluso con la puerta cerrada, hasta que se apague manualmente.

### Ventana de visualización de temperatura

- La temperatura se muestra con dígitos. La pantalla digital muestra la temperatura ajustada.
- Si la sonda de temperatura funciona mal o se produce otro error, en la pantalla puede aparecer un código "E1", "L" o "H" en lugar de la temperatura real y emitirse un pitido continuo. Si así sucede, el aparato se ha diseñado para mantener un funcionamiento periódico del compresor y los ventiladores y conservar una temperatura adecuada dentro del armario con el fin de proteger los vinos almacenados en él, pero se recomienda hacer reparar la unidad lo antes posible.



# AJUSTES DE TEMPERATURA

## Ajustes de temperatura

- El rango de ajustes de temperatura es el siguiente.

41°F → 42°F → 43°F → 44°F → 45°F → ..... → 62°F → 63°F → 64°F

5°C → 6°C → 7°C → 8°C → 9°C → ..... → 16°C → 17°C → 18°C



### NOTA

Cuando se alcance la temperatura más alta/baja, la pantalla emitirá un pitido. Pulse de nuevo para aumentar/disminuir la temperatura hasta el ajuste deseado.

- Toque directamente + o – para ajustar la temperatura del enfriador.
- El primer toque de + o – sirve para mostrar la temperatura anteriormente ajustada.
- Toque + para aumentar la temperatura ajustada 1°F (o 1°C). Por contra, toque – para reducir la temperatura ajustada 1°F (o 1°C).
- La pantalla digital cambiará y mostrará la temperatura ajustada del interior del armario 10 segundos después de la pulsación.

## Selección de indicación en Fahrenheit (°F) y Celsius (°C)

Pulse y suelte rápidamente el botón F/C para cambiar entre temperatura Fahrenheit y Celsius. La pantalla mostrará el ajuste de temperatura en grados Fahrenheit y Celsius del modo que esté funcionando en ese momento.

## Puerta entreabierta

Una alarma sonora sonará si se deja la puerta abierta durante más de 2 minutos. Las condiciones de alarma de puerta abierta se indican mediante un pitido acústico. Cuando se restablecen las condiciones normales (puerta cerrada), la alarma se detendrá. Durante la alarma, el pitido se puede apagar pulsando cualquier botón.

# CARACTERÍSTICAS



## IMPORTANTE

Su modelo y las características pueden variar ligeramente de las ilustraciones mostradas.

### Nombre de los componentes

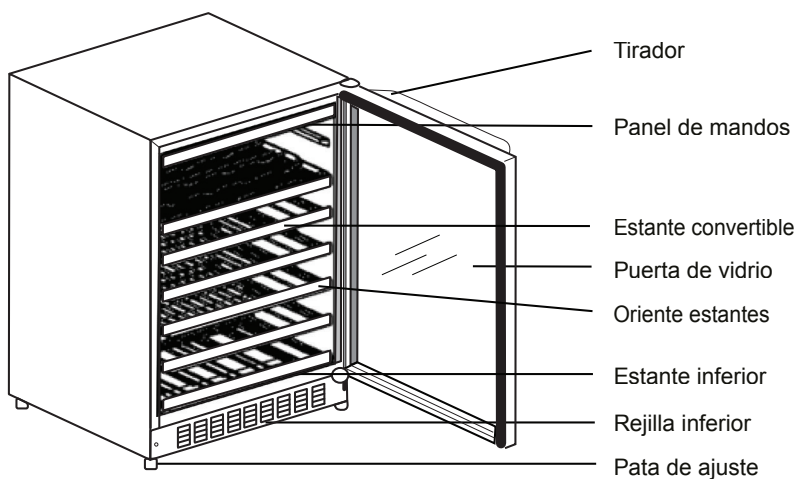

### Altura regulable 867-890 mm (34 1/8" - 35")

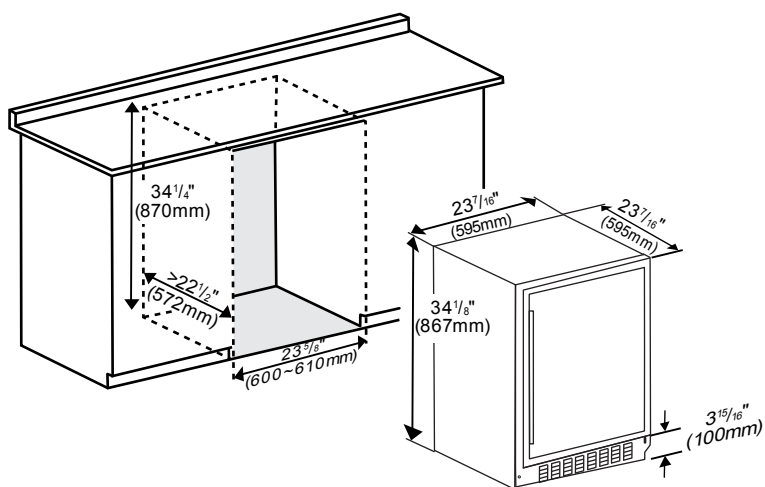

# USO APROPIADO DEL ENFRIADOR DE VINO

## Disposición de las botellas

- Para mantener una buena circulación de aire en el enfriador, no deje que las botellas toquen el panel trasero.
- La cantidad de botellas almacenadas varía según la forma y el tamaño de éstas.
- La capacidad de almacenamiento de botellas en el enfriador se basa en el siguiente tamaño de botella. Botellas de mayor tamaño pueden afectar al número de unidades que cabe en alguno de los estantes.

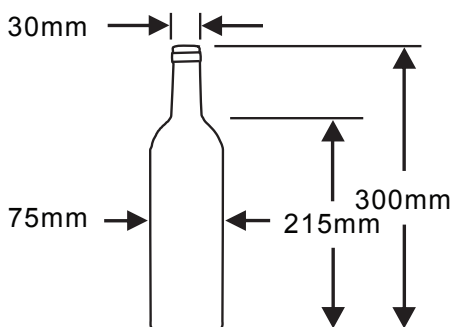

3. Estantes centrales de profundidad completa: tienen capacidad para 8 botellas de vino.

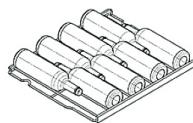

4. Estante inferior: tiene capacidad para 6 botellas de vino.

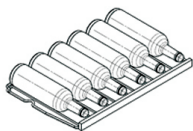

## NOTA

El estante convertible solo se puede utilizar en la segunda posición desde la parte superior.

1. Estante convertible: un lado tiene capacidad para 8 botellas de vino.

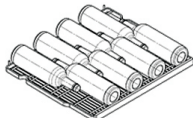

2. Estante convertible: cuando se gira 180 grados, admitirá hasta 36 latas (12 onzas); es necesario retirar el estante superior para dejar sitio para las latas.



# CUIDADO Y LIMPIEZA

## Limpieza del enfriador de vino

- Antes de realizar la limpieza, ponga el control de temperatura en OFF, desenchufe el aparato y retire las botellas.
- Limpie su vinoteca una vez al año según convenga.

Interior: Lave las superficies internas del enfriador con una solución de dos cucharadas de bicarbonato en 1,1 litros de agua caliente. Aclare y seque. Cuando limpie la zona de los controles o algún componente eléctrico, escurra bien la esponja o paño.

Lave las piezas desmontables con la solución de bicarbonato indicada anteriormente o un detergente suave y agua caliente. Aclare y seque. No utilice nunca estropajos, cepillos, limpiadores abrasivos ni soluciones alcalinas en ninguna superficie. No lave las piezas desmontables en el lavavajillas.

Exterior: Lave el armario con agua caliente y un detergente líquido suave. Enjuague bien y seque con un paño suave limpio.

## Cuidado de las piezas de plástico

- Asegúrese de proteger la junta de la puerta. Debe estar limpia en todo momento.
- Si las piezas de plástico del enfriador se mantienen contaminadas de aceite (animal o vegetal) durante un periodo prolongado de tiempo, envejecerán y se agrietarán fácilmente. Límpielas de forma regular.

## Consejos al salir de vacaciones y para el traslado del aparato

Vacaciones:

Si el enfriador de vino no se va a utilizar durante varios meses:

- Retire todo el contenido y desenchufe el cable de alimentación.
- Limpie y seque el interior minuciosamente.
- Deje la puerta del enfriador ligeramente abierta (bloqueándola si es necesario) para evitar malos olores y formación de moho.

Traslado: Cuando traslade el enfriador de vino, siga estas directrices para evitar daños:

- Desconecte el enchufe del cable de alimentación de la toma eléctrica de la pared.
- Retire el contenido y limpie el enfriador.
- Asegure con cinta todos los elementos sueltos para evitar daños.
- En el vehículo de transporte, asegure el enfriador en posición vertical para evitar movimientos. Además, proteja el exterior del enfriador con una manta o artículo similar.



### ADVERTENCIA

Si se va a dejar abierta la puerta del enfriador durante periodos de vacaciones, asegúrese de que ningún niño pueda meterse y quedar atrapado.

# ANTES DE LLAMAR AL SERVICIO TÉCNICO

**1-800-944-9044** (Estados Unidos)

**1-800-265-8352** (Canadá)

Visite nuestro sitio Web en

**www.frigidaire.com**

PROBLEMA	CAUSA	CORRECCIÓN
<b>FUNCIONAMIENTO DEL ENFRIADOR DE VINO</b>		
El enfriador no funciona.	<ul style="list-style-type: none"> <li>• El enfriador está enchufado a un circuito que tiene un interruptor con conexión a tierra.</li> <li>• El control de temperatura está en posición OFF.</li> <li>• Es posible que el aparato no esté enchufado o el enchufe esté suelto.</li> <li>• Se ha disparado un disyuntor eléctrico o se ha fundido un fusible de la vivienda.</li> <li>• Apagón eléctrico.</li> </ul>	<ul style="list-style-type: none"> <li>• Utilice otro circuito. Si no tiene seguridad sobre la toma eléctrica de la pared, haga que un técnico acreditado la compruebe.</li> <li>• Consulte el apartado Ajuste del control de temperatura</li> <li>• Asegúrese de que el enchufe esté bien introducido en la toma de la pared.</li> <li>• Compruebe/sustituya el fusible por uno de 15 amperios con retardo. Restablezca el disyuntor.</li> <li>• Compruebe las luces de la vivienda. Llame a la empresa de suministro eléctrico local.</li> </ul>
El enfriador de vino funciona demasiado o durante mucho tiempo.	<ul style="list-style-type: none"> <li>• La temperatura exterior o de la habitación es cálida.</li> <li>• El enfriador ha estado desconectado recientemente durante un periodo de tiempo.</li> <li>• La puerta se abre con demasiada frecuencia o durante mucho tiempo.</li> <li>• La puerta del enfriador puede estar ligeramente abierta.</li> <li>• El ajuste de temperatura es demasiado bajo.</li> <li>• La junta de la puerta del enfriador está sucia, desgastada, agrietada o mal ajustada.</li> </ul>	<ul style="list-style-type: none"> <li>• Es normal que el enfriador tenga que trabajar más en estas condiciones.</li> <li>• El enfriador necesita 4 horas para enfriarse completamente.</li> <li>• El aire caliente que entra en el enfriador hace que ésta tenga que funcionar más. Abra la puerta con menos frecuencia.</li> <li>• Asegúrese de que la puerta esté completamente cerrada y bien alineada.</li> <li>• Ajuste el control a una temperatura más alta. Espere varias horas para que se establezca la temperatura.</li> <li>• Limpie o cambie la junta. Las fugas en la junta de la puerta provocarán un funcionamiento más prolongado del enfriador para mantener la temperatura deseada.</li> </ul>
La temperatura interior del enfriador es demasiado fría.	<ul style="list-style-type: none"> <li>• El ajuste de temperatura es demasiado bajo.</li> </ul>	<ul style="list-style-type: none"> <li>• Ponga el control en un ajuste más caliente. Espere varias horas para que se establezca la temperatura.</li> </ul>

# ANTES DE LLAMAR AL SERVICIO TÉCNICO (Continuación)

PROBLEMA	CAUSA	CORRECCIÓN
<b>FUNCIONAMIENTO DEL ENFRIADOR DE VINO (Cont.)</b>		
La temperatura interior del enfriador es demasiado alta.	<ul style="list-style-type: none"> <li>• El ajuste de temperatura es demasiado caliente.</li> <li>• La puerta se abre con demasiada frecuencia o durante mucho tiempo.</li> <li>• Es posible que la puerta no esté bien asentada.</li> <li>• El enfriador ha estado desconectado recientemente durante un periodo de tiempo.</li> </ul>	<ul style="list-style-type: none"> <li>• Gire el control a un ajuste más frío. Espere varias horas para que se establezca la temperatura.</li> <li>• El aire caliente que entra en el enfriador hace que ésta tenga que funcionar más. Abra la puerta con menos frecuencia.</li> <li>• Compruebe que la alineación de puerta y junta es correcta.</li> <li>• El enfriador necesita 4 horas para enfriarse completamente.</li> </ul>
<b>RUIDOS Y SONIDOS</b>		
Cuando el enfriador de vino está funcionando el nivel sonoro es superior.	<ul style="list-style-type: none"> <li>• Los enfriadores modernos tienen mayor capacidad de almacenamiento y temperaturas más estables. Necesitan un compresor de alta eficacia.</li> </ul>	<ul style="list-style-type: none"> <li>• Esto es normal. Cuando el nivel sonoro circundante sea bajo, posiblemente pueda oír el compresor funcionando mientras enfría el interior.</li> </ul>
El sonido se equilibra cuando se enciende el compresor.	<ul style="list-style-type: none"> <li>• El enfriador de vino funciona a mayor presión durante el inicio del ciclo de encendido.</li> </ul>	<ul style="list-style-type: none"> <li>• Esto es normal. El sonido se estabiliza o desaparece mientras el refrigerador sigue funcionando.</li> </ul>
Sonido de chasquido o traqueteo cuando se enciende el compresor.	<ul style="list-style-type: none"> <li>• Las piezas metálicas sufren dilatación y contracción, como en las tuberías de agua caliente.</li> </ul>	<ul style="list-style-type: none"> <li>• Esto es normal. El sonido se estabiliza o desaparece mientras el enfriador sigue funcionando.</li> </ul>
Sonido de ebullición o borboteo, como agua hirviendo.	<ul style="list-style-type: none"> <li>• El refrigerante (que se utiliza para enfriar el enfriador) está circulando por el sistema.</li> </ul>	<ul style="list-style-type: none"> <li>• Esto es normal.</li> </ul>
Sonido de vibración o traqueteo.	<ul style="list-style-type: none"> <li>• El enfriador no está nivelado. Se balancea cuando se mueve ligeramente.</li> </ul>	<ul style="list-style-type: none"> <li>• Nivele la unidad. Consulte las instrucciones de nivelación en el apartado "Instalación".</li> </ul>
Sonido de chasquido.	<ul style="list-style-type: none"> <li>• El control del frío está apagando y encendiendo el enfriador.</li> </ul>	<ul style="list-style-type: none"> <li>• Esto es normal.</li> </ul>

# ANTES DE LLAMAR AL SERVICIO TÉCNICO (Continuación)

PROBLEMA	CAUSA	CORRECCIÓN
<b>AGUA/HUMEDAD/ESCARCHA DENTRO DEL ENFRIADOR</b>		
En el interior de las paredes del enfriador de vino se forma humedad.	<ul style="list-style-type: none"> <li>• El clima es cálido y húmedo.</li> <li>• Es posible que la puerta no esté bien asentada.</li> <li>• La puerta se mantiene abierta demasiado tiempo o se abre con demasiada frecuencia.</li> </ul>	<ul style="list-style-type: none"> <li>• Esto es normal.</li> <li>• Compruebe que la alineación de puerta y junta es correcta.</li> <li>• Abra la puerta con menos frecuencia.</li> </ul>
<b>AGUA/HUMEDAD/ESCARCHA EN EL EXTERIOR DEL ENFRIADOR</b>		
En el exterior del enfriador de vino se forma humedad.	<ul style="list-style-type: none"> <li>• Es posible que la puerta no esté bien asentada, lo que provoca que el aire frío del interior del enfriador se mezcle con el aire húmedo y cálido del exterior.</li> </ul>	<ul style="list-style-type: none"> <li>• Compruebe que la alineación de puerta y junta es correcta.</li> </ul>
<b>OLOR EN EL ENFRIADOR</b>		
Olores en el enfriador de vino.	<ul style="list-style-type: none"> <li>• Es necesario limpiar el interior.</li> </ul>	<ul style="list-style-type: none"> <li>• Limpie el interior con una esponja, agua caliente y bicarbonato.</li> </ul>
<b>PROBLEMAS DE LA PUERTA</b>		
La puerta no se cierra.	<ul style="list-style-type: none"> <li>• El enfriador no está nivelado. Se balancea cuando se mueve ligeramente.</li> </ul>	<ul style="list-style-type: none"> <li>• Esta situación podría descuadrar el armario y desalinear la puerta. Consulte "Nivelación" en el apartado "Instalación".</li> </ul>
<b>LA BOMBILLA NO SE ENCIENDE</b>		
La bombilla no se enciende.	<ul style="list-style-type: none"> <li>• No llega corriente eléctrica al enfriador.</li> </ul>	<ul style="list-style-type: none"> <li>• Asegúrese de que el enchufe esté bien apretado en la toma eléctrica de la pared.</li> <li>• Compruebe/sustituya el fusible por uno de 15 amperios con retardo. Restablezca el disyuntor.</li> </ul>

# GARANTÍA PARA GRANDES ELECTRODOMÉSTICOS

El aparato está cubierto por una garantía limitada de un año. Durante un año a partir de la fecha de compra original, Electrolux pagará todos los costes de reparación o sustitución de toda pieza de este aparato que resulte ser defectuosa en materiales o mano de obra siempre que éste haya sido instalado, utilizado y mantenido de conformidad con las instrucciones facilitadas.

## Exclusiones

### La presente garantía no cubre lo siguiente:

1. Productos con el número de serie original borrado, modificado o que no pueda ser determinado de forma adecuada.
2. Productos que hayan pasado de su propietario original a una tercera parte o que hayan sido exportados de EE.UU. o Canadá.
3. Óxido en el interior o exterior de la unidad.
4. Los productos adquiridos "tal cual" no están cubiertos por esta garantía.
5. Pérdida de alimentos debida a fallos en el frigorífico o congelador.
6. Productos utilizados en entornos comerciales.
7. Visitas de servicio que no se refieran a fallos de funcionamiento o defectos en materiales o mano de obra o para aparatos no utilizados en entornos domésticos ordinarios o utilizados de forma distinta a las instrucciones facilitadas.
8. Visitas de servicio para corregir la instalación del aparato o para obtener instrucciones sobre cómo utilizarlo.
9. Gastos ocasionados para facilitar el acceso al aparato para tareas de servicio, como movimiento de adornos, armarios empotrados, estanterías, etc. que no formen parte del apartado tal y como se entregó de fábrica.
10. Visitas de servicio para reparar o sustituir bombillas, filtros de aire, filtros de agua, otros consumibles o tiradores, asas o embellecedores.
11. Costes adicionales como, entre otros, visitas fuera de horario comercial, en fines de semana o vacaciones, cargos por envío por ferry o kilometraje para áreas remotas, incluido el estado de Alaska.
12. Daños en el acabado del aparato o a la vivienda durante el transporte o instalación, incluidos, entre otros, a suelos, armarios, paredes, etc.
13. Daños provocados por: servicios prestados por empresas de servicio no autorizadas, uso de piezas distintas de recambios originales Electrolux o piezas adquiridas a personas distintas de las empresas de servicio autorizadas; o causas externas como maltrato, uso indebido, alimentación eléctrica inadecuada, accidentes, incendios o fuerza mayor.

## DESCARGO DE RESPONSABILIDADES DE LAS GARANTÍAS IMPLÍCITAS; LIMITACIÓN DE RECURSOS.

LA ÚNICA Y TOTAL SATISFACCIÓN DEL CLIENTE BAJO ESTA GARANTÍA LIMITADA SERÁ LA REPARACIÓN O SUSTITUCIÓN SEGÚN LO PREVISTO EN ESTA GARANTÍA. LAS RECLAMACIONES BASADAS EN GARANTÍAS IMPLÍCITAS, INCLUIDAS LAS GARANTÍAS DE COMERCIABILIDAD O ADECUACIÓN PARA UN FIN DETERMINADO, ESTÁN LIMITADAS A UN AÑO O AL PERIODO MÁS BREVE PERMITIDO POR LA LEY, PERO NUNCA MENOS DE UN AÑO. ELECTROLUX NO SERÁ RESPONSABLE DE DAÑOS EMERGENTES O INCIDENTALES, COMO DAÑOS A PROPIEDADES Y GASTOS INDIRECTOS RESULTANTES DEL INCUMPLIMIENTO DE ESTA GARANTÍA LIMITADA POR ESCRITO O DE CUALQUIER GARANTÍA IMPLÍCITA. ALGUNOS ESTADOS Y PROVINCIAS NO ADMITEN LA EXCLUSIÓN O LIMITACIÓN DE LOS DAÑOS INCIDENTALES O EMERGENTES, O LIMITACIONES DURANTE LA DURACIÓN DE LAS GARANTÍAS IMPLÍCITAS, POR LO QUE ES POSIBLE QUE ESTAS LIMITACIONES O EXCLUSIONES NO LE SEAN APLICABLES A USTED. ESTA GARANTÍA POR ESCRITO LE OTORGA DERECHOS LEGALES ESPECÍFICOS. ES POSIBLE QUE TAMBIÉN TENGA OTROS DERECHOS QUE VARIAN ENTRE LOS DISTINTOS ESTADOS.

## Si necesita servicio técnico

Conserve su recibo, albarán de entrega u otro registro apropiado del pago para establecer el periodo de garantía en caso de solicitar servicio técnico. En caso de realización de tareas de servicio, le conviene pedir y conservar todos los recibos. El servicio técnico cubierto por esta garantía deberá obtenerse contactando con Electrolux en las direcciones o números de teléfono indicados más abajo.

Esta garantía solo es de aplicación en EE.UU. y Canadá. En EE.UU., su aparato está garantizado por Electrolux Major Appliances North America, una división de Electrolux Home Products, Inc. En Canadá está garantizado por Electrolux Canada Corp. Electrolux no autoriza a ninguna persona a cambiar ni ampliar las obligaciones cubiertas por esta garantía. Las obligaciones de servicio técnico y piezas según esta garantía deberán ser realizadas por Electrolux o una empresa de servicio técnico autorizada. Las características o especificaciones del producto según se describen o ilustran están sujetas a cambios sin previo aviso.

EE.UU.

1.800.944.9044

Frigidaire

10200 David Taylor Drive  
Charlotte, NC 28262



Electrolux

Canadá

1.800.265.8352

Electrolux Canada Corp.

5855 Terry Fox Way

Mississauga, Ontario, Canadá

L5V 3E4