

FRIGIDAIRE

Todo acerca del

uso y cuidado

de su refrigerador

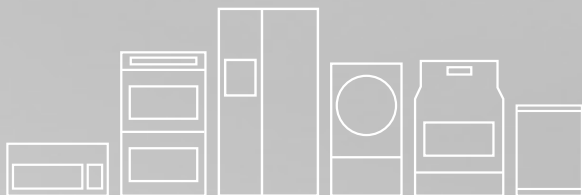

ÍNDICE

Instrucciones importantes de seguridad.....2	Características opcionales 10
Características generales.....4	Cuidado y limpieza 11
Instalación.....5	Antes de solicitar servicio técnico 12
Instrucciones de desinstalación de la puerta....6	Garantía de los electrodomésticos grandes.... 13
Controles.....9	

INSTRUCCIONES IMPORTANTES DE SEGURIDAD



ADVERTENCIA

Lea todas las instrucciones antes de usar este refrigerador.

Para su seguridad

- NO almacene ni utilice gasolina ni otros líquidos inflamables en las inmediaciones de este o cualquier otro artefacto. Lea las etiquetas de los productos para informarse sobre la combustibilidad y otros peligros.
- NO haga funcionar el refrigerador en la presencia de vapores explosivos.
- Evite cualquier contacto con las piezas móviles del fabricante automático de hielo.
- Quite todas las grapas de la caja de cartón. Las grapas pueden causar cortes graves y dañar los acabados si entran en contacto con otros artefactos o muebles.

Definiciones

 Este es el símbolo de alerta de seguridad. Se usa para alertar sobre peligros potenciales de lesiones personales. Obedezca todos los mensajes de seguridad que tengan este símbolo para evitar posibles lesiones personales o la muerte.



PELIGRO

PELIGRO indica una situación de peligro inminente que, si no se evita, podría causar lesiones graves o la muerte.



ADVERTENCIA

ADVERTENCIA indica una situación potencialmente peligrosa que, si no se evita, podría causar lesiones personales graves o la muerte.



PRECAUCIÓN

PRECAUCIÓN indica una situación potencialmente peligrosa que, si no se evita, podría causar lesiones personales leves o moderadas.



IMPORTANTE

IMPORTANTE indica información de instalación, funcionamiento o mantenimiento que es importante, pero que no está relacionada con la seguridad.



PELIGRO



PELIGRO Riesgo de incendio o explosión. Se ha utilizado refrigerante inflamable. No utilice dispositivos mecánicos para descongelar el frigorífico. No perforo el tubo del refrigerante.

PELIGRO Riesgo de incendio o explosión. Se ha utilizado refrigerante inflamable. Solo debe ser reparado por personal de servicio capacitado. No perforo el tubo del refrigerante.



PRECAUCIÓN



PRECAUCIÓN Riesgo de incendio o explosión. Se ha utilizado refrigerante inflamable. Consulte el manual de reparación o la guía del propietario antes de intentar reparar este producto. Se deben seguir todas las precauciones de seguridad.

PRECAUCIÓN Riesgo de incendio o explosión. Deshágase de la propiedad de acuerdo con las reglamentaciones federales o locales. Se ha utilizado refrigerante inflamable.

PRECAUCIÓN Riesgo de incendio o explosión debido a la perforación del tubo de refrigerante. Siga atentamente las instrucciones de manejo. Se ha utilizado refrigerante inflamable.



IMPORTANTE

Es posible que su frigorífico antiguo cuente con un sistema de refrigeración que utilice CFC o HCFC (clorofluorocarburos o hidroclofluorocarburos). Se considera que si los CFC y HCFC se emiten a la atmósfera pueden dañar el ozono estratosférico. Es posible que otros refrigerantes también perjudiquen el medio ambiente si se emiten a la atmósfera.

En caso de que vaya a tirar su frigorífico antiguo, asegúrese de que un técnico cualificado se encarga de retirar el refrigerante para su correcta eliminación. Si emite refrigerantes de manera intencionada, puede ser objeto de multas o encarcelamiento conforme a las disposiciones de la legislación en materia de medio ambiente.

INSTRUCCIONES IMPORTANTES DE SEGURIDAD

Seguridad de los niños

Destruya o recicle inmediatamente la caja de cartón, las bolsas de plástico y cualquier otro material de empaque exterior después de que el refrigerador sea desempacado. Los niños nunca deben jugar con estos objetos. Las cajas de cartón cubiertas con alfombras, colchas, hojas de plástico o envolturas elásticas y cualquier otro material de empaque pueden convertirse en cámaras sin aire y causar asfixia rápidamente.

Cómo desechar adecuadamente los refrigeradores y congeladores

Riesgo de que los niños queden atrapados

Los riesgos de que los niños queden atrapados o sufran asfixia al jugar dentro de un refrigerador no son problemas del pasado. Los refrigeradores o congeladores desechados o abandonados todavía son peligrosos, aun cuando se dejen abandonados "solo por algunos días". Si se va a deshacer de su refrigerador o congelador usado, siga las instrucciones a continuación para evitar accidentes.

Cómo desechar adecuadamente los refrigeradores y congeladores

Recomendamos usar métodos de reciclaje y eliminación responsables. Consulte con su compañía eléctrica local o visite www.recyclemyoldfridge.com para obtener más información sobre cómo reciclar su refrigerador viejo.

Antes de deshacerse de su refrigerador/ congelador viejo:

- Retire las puertas.
- Deje las bandejas en su lugar, de modo que los niños no puedan entrar con facilidad en este espacio interior.
- Solicite a un técnico de servicio calificado que retire el refrigerante.

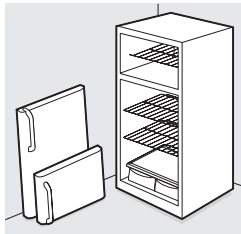

ADVERTENCIA

Se deben seguir estas instrucciones para asegurarse de que los mecanismos de seguridad de este refrigerador funcionen correctamente.

Información eléctrica

- El refrigerador debe enchufarse en su propio y exclusivo tomacorriente eléctrico de 115 voltios, 60 Hz, 15 Amp, CA solamente. El cordón eléctrico está equipado con un enchufe de tres clavijas con conexión a tierra para su protección contra riesgos de choque eléctrico. Debe enchufarse directamente en un tomacorriente para tres clavijas debidamente puesto a tierra. El tomacorriente debe ser instalado de acuerdo con los códigos y reglamentos locales. Consulte a un electricista calificado. Evite conectar el refrigerador a un circuito de interruptor de falla de conexión a tierra (GFI). No use un cable de extensión ni un adaptador.
- Si se daña el cordón eléctrico, debe ser reemplazado por un técnico de servicio calificado, a fin de evitar cualquier riesgo.
- Nunca desenchufe el refrigerador tirando del cordón eléctrico. Siempre sujete firmemente el enchufe y tire en dirección recta hacia afuera del tomacorriente, para evitar dañar el cordón eléctrico.
- Desenchufe el refrigerador antes de la limpieza y antes de reemplazar una bombilla, para evitar sufrir un choque eléctrico.
- Una variación de voltaje de 10% o más puede afectar el rendimiento del refrigerador. Si el refrigerador funciona con energía insuficiente, se puede dañar el compresor. Este daño no está cubierto por la garantía.
- No enchufe el refrigerador a un tomacorriente controlado por un interruptor de pared o de cordón, pues el refrigerador puede apagarse accidentalmente.

Tomacorriente con puesta a tierra



Cordón eléctrico de 3 clavijas con puesta a tierra

CARACTERÍSTICAS GENERALES

Las características pueden variar según el modelo

Algunos Modelos

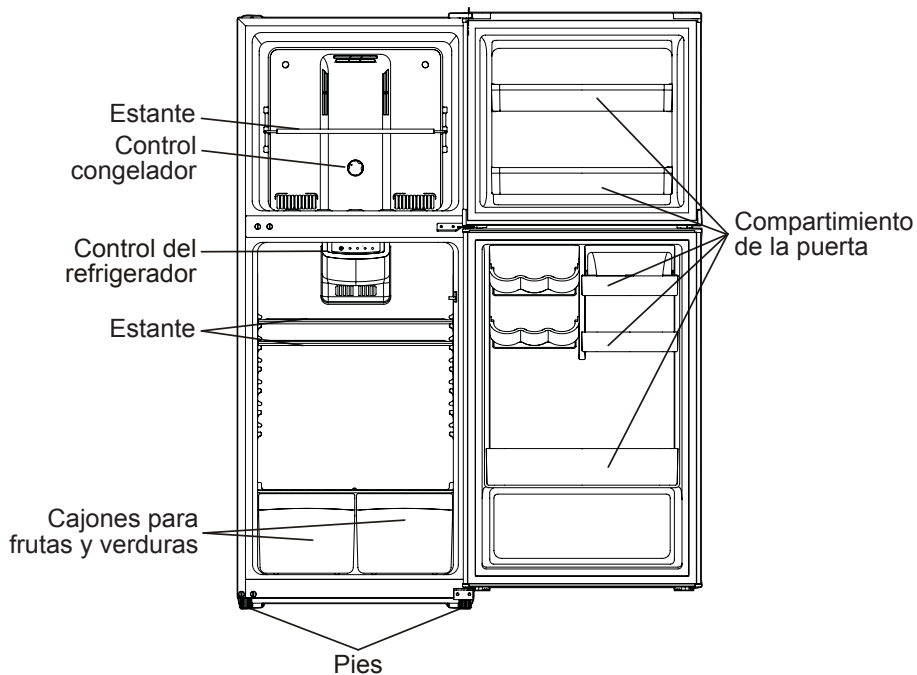

Esta Guía de uso y cuidado le proporciona instrucciones de funcionamiento generales sobre su modelo. Use su refrigerador solamente como en ella se indica. Antes de encender el refrigerador, siga estos importantes primeros pasos.

Ubicación

- Elija un lugar que se encuentre próximo a un tomacorriente con conexión a tierra. No utilice un cable de extensión ni un adaptador.
- Si es posible, coloque el refrigerador en un lugar donde no reciba luz solar directa. Colóquelo lejos de la estufa, del lavavajillas o de cualquier otra fuente de calor.
- El refrigerador debe ser instalado en un piso que tenga la superficie nivelada y que resista el peso del refrigerador completamente cargado.



PRECAUCIÓN

No instale el frigorífico en lugares en que la temperatura del aire ambiental pueda llegar a los 50 °F (10 °C) o a una temperatura menor. El contenido del compartimento del frigorífico podría congelarse. No instale el frigorífico en lugares en que la temperatura del aire ambiental pueda llegar a los 110 °F (43 °C) o menor valor. Los compartimentos del frigorífico y del congelador pueden superar las temperaturas normales de funcionamiento.

No bloquee el frente inferior de su frigorífico. Una circulación de aire suficiente es esencial para el correcto funcionamiento de su frigorífico.

Instalación

Espacios libres para la instalación

- Deje los siguientes espacios libres para facilitar la instalación del refrigerador, la circulación adecuada del aire y las conexiones eléctricas y de plomería:
 - Laterales y techo - 3 pulgadas (7,5 cm)
 - Posterior - 4 pulgadas (10 cm)

Consejos para la colocación del refrigerador en su ubicación final:

- Las cuatro esquinas de la unidad deben descansar firmemente sobre el piso.
- La unidad debe estar nivelada en la parte delantera y trasera.

Para nivelar el gabinete usando las patas frontales de nivelado:

- Haga descender las patas de nivelado de cada lado, en el sentido de las agujas del reloj hasta que toquen el piso.

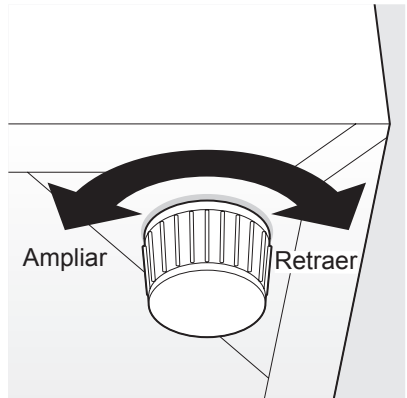

- Use las patas de nivelado (ubicadas en el frente) para asegurarse de que las 4 esquinas de la unidad están firmemente apoyadas sobre el piso sólido. Gire las patas de nivelación en el sentido de las agujas del reloj para retraerlas y en el sentido contrario para extraerlas. Asegúrese de que el piso tenga resistencia suficiente para el peso de un frigorífico con plena carga.

INSTRUCCIONES DE DESINSTALACIÓN DE LA PUERTA

Herramientas necesarias:

Destornillador de punta Philips^{MR}

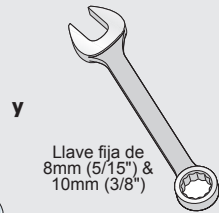
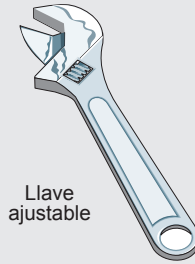
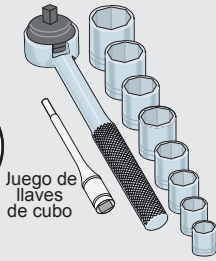

NOTA

La dirección en la que se abre la puerta del refrigerador (giro de la puerta) puede ser invertida de izquierda a derecha o de derecha a izquierda cambiando las bisagras de la puerta de un lado al otro. La inversión de la dirección de apertura de la puerta debe ser realizada por una persona calificada.

IMPORTANTE

Antes de comenzar, gire el control de temperatura del frigorífico a la posición "OFF" (Desconectado) y desconecte el cable de energía eléctrica del tomacorriente de la pared. Extraiga todos los alimentos de los estantes de la puerta.

Instrucciones para la extracción e inversión de la puerta:

- Ubique el Kit de Inversión de Puerta (las piezas son para el lado izquierdo):
 - cubierta de bisagra superior
 - bisagra inferior
 - Asegúrese de que la unidad esté desenchufada y vacía.
 - Todas las piezas que se extraigan deben guardarse para volver a instalar la puerta.
 - No apoyar la parte posterior de la unidad sobre el piso, ya que se podría dañar el sistema de enfriamiento.
 - Es preferible que 2 personas manejen la unidad durante el armado.
1. Extraiga la tapa de la bisagra superior derecha.

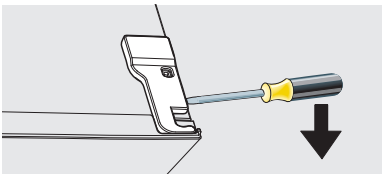

Extraiga la tapa de la bisagra superior derecha

2. Extraiga los tornillos de la bisagra superior derecha y levante la puerta del congelador para sacarla. Colóquela sobre una almohadilla blanda para evitar dañarla.

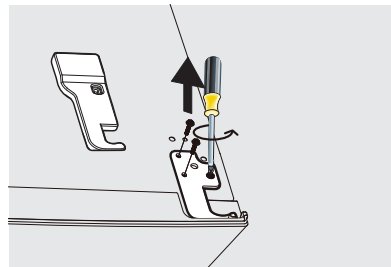

Extraiga la bisagra superior derecha

3. Extraiga la tapa del tornillo superior izquierdo.

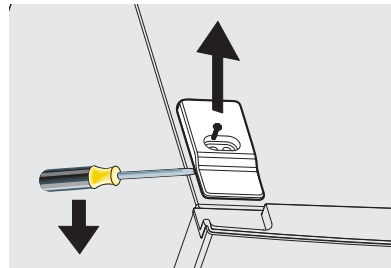

Extraiga la tapa del tornillo superior izquierdo

INSTRUCCIONES DE DESINSTALACIÓN DE LA PUERTA

4. Sostenga la puerta en su lugar mientras desatornilla la bisagra central, luego levante la puerta inferior y colóquela sobre una almohadilla blanda para evitar dañarla.

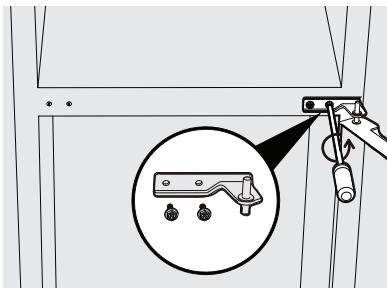

Extraiga la bisagra central

5. Traslade el tapón del agujero (parte superior de la puerta del frigorífico) del costado izquierdo al costado derecho.

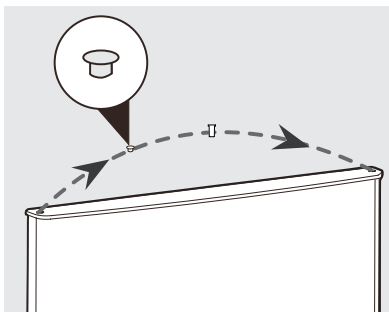

Traslade el tapón

6. Traslade las tapas de los agujeros de la bisagra central del lado izquierdo al lado derecho.

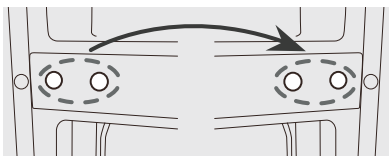

Traslade las tapas de los agujeros de la bisagra central

7. Incline la unidad hacia atrás, extraiga las patas ajustables de ambos lados y luego desatornille la bisagra inferior.



Extraiga las patas ajustables

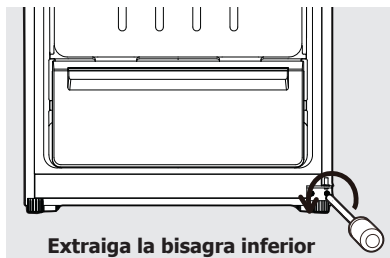

Extraiga la bisagra inferior

8. Traslade las tapas de los agujeros de la bisagra inferior del lado izquierdo al lado derecho.



Traslade las tapas de los agujeros de la bisagra inferior

9. Ubique la bisagra inferior izquierda (en la bolsa de accesorios).

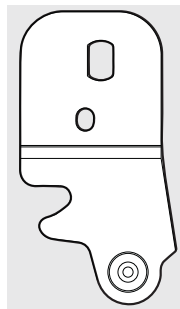

INSTRUCCIONES DE DESINSTALACIÓN DE LA PUERTA

10. Fije la bisagra inferior izquierda. Vuelva a colocar las dos patas ajustables. Coloque la unidad en posición vertical.

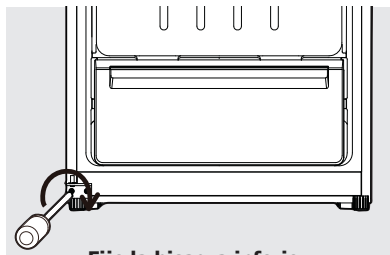

Fije la bisagra inferior

14. Enchufe la ficha del cordón de energía eléctrica y haga girar el control de temperatura del refrigerador hasta la posición central. Ajuste el control según sea necesario.

11. Coloque la puerta del refrigerador sobre la bisagra inferior. Sosténgala en su lugar mientras fija la bisagra central y luego apriete los tornillos.

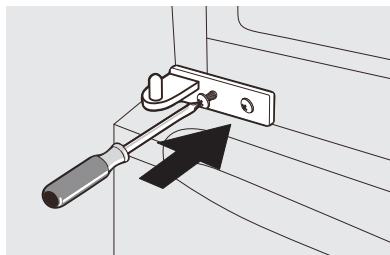

Fije la bisagra central

12. Coloque la puerta superior sobre la bisagra central. Asegúrese de que la puerta esté alineada horizontal y verticalmente de manera que el burlete quede ajustado en todos los lados.

13. Ubique la bisagra superior, extraiga el vástago con un destornillador y vuelque la bisagra. Vuelva a colocar el vástago en la bisagra y luego fije la bisagra a la parte superior del gabinete. Ubique la cubierta de la bisagra superior izquierda (en la bolsa de accesorios) y fíjela a la unidad. En el lateral derecho del gabinete, fije la cubierta de tornillos.



Fije la bisagra superior y su cubierta

Ajuste de la temperatura del congelador

El control del congelador puede dejarse en la posición preajustada en fábrica (RECOMENDADO) o ajustarse según se desee.

- Ajuste la temperatura gradualmente: ajuste la perilla en pequeños incrementos, permitiendo que la temperatura se estabilice.
- Para lograr temperaturas más frías, gire la perilla hacia la palabra "Colder" (Más frío).
- Para lograr temperaturas menos frías, gire la perilla hacia la palabra "Cold" (Frío).

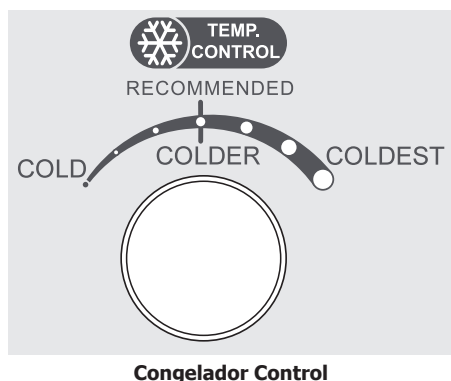

Congelador Control

Ajuste de la temperatura del frigorífico

El control del frigorífico puede dejarse en la posición preajustada en fábrica (RECOMENDADO) o ajustarse según se desee.

- Ajuste la temperatura de manera gradual, permitiendo que la temperatura se estabilice.
- Para temperaturas más frías, use el interruptor SET (Ajustar) y seleccione "Colder" (Más frío).
- Para temperaturas menos frías, use el interruptor SET (Ajustar) y seleccione "Cold" (Frío).

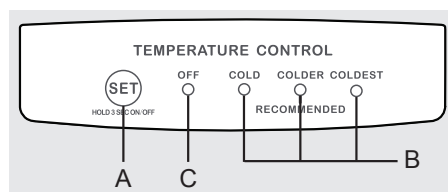

Frigorífico Control

- A** SET (Ajustar) - Presione el interruptor SET (Ajustar) para seleccionar las temperaturas "COLD" (Frío), "COLDER" (RECOMMENDED) (Más frío [Recomendado]) y "COLDEST" (Frío máximo).
- B** "COLD" (Frío), "COLDER" (RECOMMENDED) (Más frío [Recomendado]) y "COLDEST" (Frío máximo) - Indican el ajuste en el compartimento del frigorífico con luces indicadoras LED.
- C** OFF (DESCONECTADO) - Para desconectar la energía eléctrica, presionar y retener presionado el interruptor SET (Ajustar) durante 3 segundos. Se encenderá la luz indicadora OFF (Desconectado).

Para conectar la energía eléctrica, presionar y retener presionado el interruptor SET (Ajustar) durante 3 segundos. La energía eléctrica se encenderá y se apagará la luz indicadora en el panel de control.

CARACTERÍSTICAS OPCIONALES



PRECAUCIÓN

No limpie los estantes de vidrio ni las tapas con agua caliente si están fríos. Los estantes y las tapas pueden romperse por el cambio brusco de temperatura, o deformarse. El vidrio templado se ha diseñado para romperse en muchos pedazos de tamaño pequeño. Esto es normal. Los estantes de vidrio y las tapas son pesados. Utilice las dos manos al retirarlos para evitar caídas.

Ajuste del estante

Los estantes del refrigerador se ajustan fácilmente para adaptarse a las necesidades individuales. Antes de ajustar los estantes, retire todos los alimentos.

Para ajustar los estantes:

1. Extraiga el estante levantando la parte posterior del mismo para extraerla del riel lateral y luego continúe extrayendo el estante tirando hacia adelante.
2. Para volver a colocar el estante, apoye los bordes laterales en cualquier par de rieles de estante y, con cuidado, empuje el estante hacia atrás a su posición hasta que se acople con el tope del riel lateral.

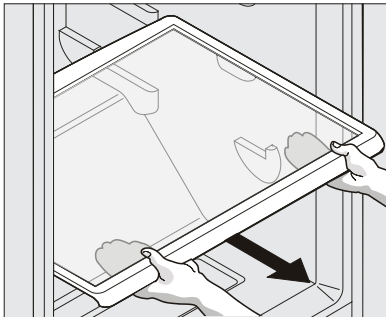

Estante de vidrio

Almacenamiento de la puerta

Los compartimientos, estantes y soportes de la puerta se proporcionan para un almacenamiento práctico de jarras, botellas y latas. Los artículos utilizados frecuentemente se pueden seleccionar rápidamente.

El compartimiento de lácteos, que es más cálido que la sección de almacenamiento de alimentos generales, tiene como finalidad el almacenamiento a corto plazo de queso, comida para untar o manteca.

Controles de humedad en el cajón de frutas y verduras:

Los controles de humedad de los cajones de frutas y verduras, presentes en dichos cajones en algunos modelos, le permitirán ajustar la humedad dentro de los mismos. Esto podría prolongar la vida de las verduras frescas que se mantienen mejor con elevados valores de humedad.

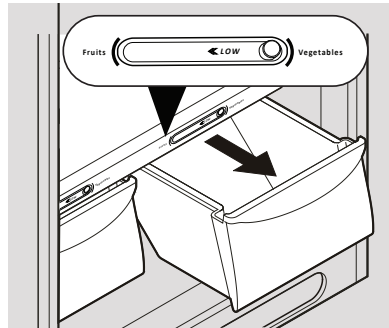

Controles de humedad en el cajón de frutas y verduras



NOTA

Las verduras de hojas se conservan mejor cuando se almacenan con el control de humedad establecido en Humedad alta o en un cajón sin un control de la humedad. Esto mantiene el aire que ingresa a un mínimo y mantiene el contenido de humedad al máximo. Almacene las verduras sin hojas y las frutas aún con sus cáscaras a un valor de humedad baja.

Cajones de frutas y verduras

Los cajones de frutas y verduras, ubicados debajo del estante inferior del frigorífico, están diseñados para guardar en ellos frutas, verduras y otros productos frescos. Lave los artículos

en agua limpia y elimine el exceso de agua antes de colocarlos en los cajones de frutas y verduras. Los artículos con olores intensos o elevado contenido de humedad deberían ser envueltos antes de guardarlos.

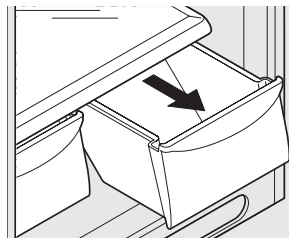

Sugerencias para el cuidado y la limpieza		
Pieza	Qué usar	Sugerencias y precauciones
Interior y revestimiento de las puertas	<ul style="list-style-type: none"> • Agua y jabón • Bicarbonato de sodio y agua 	Use 2 cucharadas de bicarbonato de sodio en 1 litro de agua tibia. Asegúrese de escurrir el excedente de agua de la esponja o paño antes de limpiar los controles, la bombilla o cualquier otra pieza eléctrica.
Juntas de la puerta	<ul style="list-style-type: none"> • Agua y jabón 	Limpie las juntas con un paño limpio y suave.
Cajones y compartimientos	<ul style="list-style-type: none"> • Agua y jabón 	Use un paño suave para limpiar los rodillos y rieles de los cajones.
Bandejas de vidrio	<ul style="list-style-type: none"> • Agua y jabón • Limpiavidrios • Rociadores de líquidos suaves 	Espere a que el vidrio se entibie a temperatura ambiente antes de sumergirlo en agua tibia.
Exterior	<ul style="list-style-type: none"> • Agua y jabón • Limpiavidrios no abrasivo 	No use limpiadores hogareños comerciales que contengan amoníaco, blanqueadores o alcohol para la limpieza. Use un paño suave para limpiar. NO use un paño seco para limpiar las puertas lisas.
Exterior (solo modelos de acero inoxidable)	<ul style="list-style-type: none"> • Agua y jabón • Limpiadores de acero inoxidable 	<p>Nunca limpie las superficies de acero inoxidable con CLORO o limpiadores que contengan blanqueadores.</p> <p>Limpie el frente de acero inoxidable con agua jabonosa no abrasiva y un paño de cocina, Enjuague con agua limpia y un paño suave. Use un limpiador para acero inoxidable, no abrasivo. Estos limpiadores se pueden adquirir en la mayoría de las tiendas de artículos para el hogar o en las principales tiendas de departamentos. Respete siempre las instrucciones del fabricante. No use limpiadores hogareños que contengan amoníaco o blanqueadores.</p> <p>NOTA: siempre limpie y seque a favor del grano para evitar rasguños. Lave el resto del aparato con agua tibia y detergente líquido suave. Enjuague bien y seque con un paño suave y limpio.</p>

ANTES DE SOLICITAR SERVICIO TÉCNICO

1-800-944-9044 (Estados Unidos)
1-800-265-8352 (Canadá)

Visite nuestro sitio en Internet:
www.frigidaire.com.

INCIDENTES COMUNES	Antes de solicitar servicio, revise esta lista. Al hacerlo, puede ahorrar tiempo y dinero. Esta lista incluye los incidentes más comunes que no son originados por el empleo de mano de obra o materiales defectuosos en este electrodoméstico.
El refrigerador no funciona.	<ul style="list-style-type: none"> • Asegúrese de que el enchufe esté firmemente conectado al tomacorriente. • Verifique o reemplace el fusible con un fusible de acción retardada de 15 amp. Restablezca el disyuntor. • El control del frigorífico/congelador se establece en «0» (controles mecánicos) u «OFF» (controles electrónicos). • El refrigerador puede estar en el ciclo de descongelación. Espere 20 minutos y revise nuevamente.
La temperatura del congelador está más fría que preferido. La temperatura del refrigerador es satisfactoria.	<ul style="list-style-type: none"> • Ajuste el control del congelador a una temperatura menos fría hasta que la misma sea satisfactoria. Deje que la temperatura se establezca durante 24 horas.
La temperatura del refrigerador es demasiado fría. Temperatura satisfactoria del congelador.	<ul style="list-style-type: none"> • Gire el control del frigorífico/congelador a un ajuste más tibio. Espere 24 horas hasta que la temperatura se establezca. Luego revise la temperatura del congelador y ajústela como sea necesario.
La temperatura del congelador está más tibia que preferido. La temperatura del refrigerador es satisfactoria.	<ul style="list-style-type: none"> • Ajuste el control del congelador a una temperatura más fría hasta que la misma sea satisfactoria. Deje que la temperatura se establezca durante 24 horas.
La temperatura del refrigerador es demasiado tibia. La temperatura del congelador es satisfactoria.	<ul style="list-style-type: none"> • Control fijo de frigorífico/congelador a una colocación más fría. Espere 24 horas hasta que la temperatura se establezca. Entonces verifique temperaturas de frigorífico y ajuste como necesitado.
El refrigerador hace ruido o vibra.	<ul style="list-style-type: none"> • El refrigerador no está nivelado. • El piso es débil. • Vea la sección "Sonidos y señales normales de funcionamiento".
Olores en el refrigerador.	<ul style="list-style-type: none"> • Es necesario limpiar el interior. • Los alimentos que producen olores deben ser cubiertos o envueltos.
La luz del refrigerador no funciona.	<ul style="list-style-type: none"> • Reemplace la bombilla. • Asegúrese de que el enchufe esté firmemente conectado al tomacorriente. • El interruptor de la luz puede estar atascado. Oprima el interruptor de la luz que se encuentra en la caja de control del refrigerador para liberarlo.

GARANTÍA DE LOS ELECTRODOMÉSTICOS GRANDES

Su electrodoméstico está cubierto por una garantía limitada de un año. Durante un año a partir de la fecha original de compra, Electrolux cubrirá todos los costos de reparación o reemplazo de cualquier pieza de este electrodoméstico que se encuentre defectuosa en materiales o mano de obra, siempre que el electrodoméstico se instale, utilice y mantenga de acuerdo con las instrucciones proporcionadas.

Exclusiones

Esta garantía no cubre lo siguiente:

1. Productos cuyos números de serie originales hayan sido quitados, alterados o no puedan determinarse con facilidad.
2. Productos que hayan sido transferidos del dueño original a un tercero o que no se encuentren en los EE. UU. o en Canadá.
3. Óxido en el interior o exterior de la unidad.
4. Los productos comprados "como están" no están cubiertos por esta garantía.
5. Pérdida de alimentos por fallas del refrigerador o congelador.
6. Productos utilizados para fines comerciales.
7. Las llamadas de servicio que no involucren un mal funcionamiento o defectos de materiales o de mano de obra, o para electrodomésticos que no sean utilizados para uso doméstico normal o de acuerdo con las instrucciones proporcionadas.
8. Llamadas/solicitudes de servicio técnico para corregir errores de instalación del electrodoméstico o para obtener instrucciones sobre su uso.
9. Los gastos para hacer accesible el electrodoméstico a fin de repararlo, como por ejemplo la extracción de adornos, alacenas, estanterías, etc., que no formaban parte del electrodoméstico en el momento en que salió de la fábrica.
10. Llamadas de servicio para reparar o reemplazar bombillas, filtros de aire, filtros de agua, otros consumibles, perillas, manijas u otras piezas decorativas.
11. Costos adicionales que incluyen, sin limitación, cualquier llamada de servicio fuera de las horas de oficina, durante los fines de semana o días feriados, peajes, tarifas de transporte o gastos de traslado para llamadas de servicio en áreas remotas, incluyendo el estado de Alaska.
12. Daños al acabado del electrodoméstico o al hogar que hayan ocurrido durante la instalación, incluyendo, sin limitación, los armarios, paredes, etc.
13. Daños causados por: servicio técnico realizado por compañías de servicio técnico no autorizadas, el uso de piezas que no sean piezas genuinas Electrolux o piezas obtenidas de personas que no pertenezcan a compañías de servicio técnico autorizado, o causas externas como abuso, mal uso, suministro eléctrico inadecuado, accidentes, incendios o hechos fortuitos.

RENUNCIA DE RESPONSABILIDAD DE GARANTÍAS IMPLÍCITAS; LIMITACIÓN DE ACCIONES LEGALES

LA ÚNICA Y EXCLUSIVA OPCIÓN DEL CLIENTE BAJO ESTA GARANTÍA LIMITADA ES LA REPARACIÓN O EL REEMPLAZO DEL PRODUCTO SEGÚN SE INDICA EN LA PRESENTE GARANTÍA. LOS RECLAMOS BASADOS EN GARANTÍAS IMPLÍCITAS, INCLUIDAS LAS GARANTÍAS DE COMERCIALIZACIÓN O IDONEIDAD DEL PRODUCTO PARA UN PROPÓSITO ESPECÍFICO, ESTÁN LIMITADOS A UN AÑO O AL PERÍODO MÍNIMO PERMITIDO POR LEY, PERO NUNCA MENOS DE UN AÑO. ELECTROLUX NO SERÁ RESPONSABLE POR DAÑOS CONSECUENTES O INCIDENTALES, COMO POR EJEMPLO DAÑOS A LA PROPIEDAD, NI DE GASTOS INCIDENTALES OCASIONADOS POR EL INCUMPLIMIENTO DE ESTA GARANTÍA ESCRITA O DE CUALQUIER GARANTÍA IMPLÍCITA. ALGUNOS ESTADOS Y PROVINCIAS NO PERMITEN LA EXCLUSIÓN O LIMITACIÓN DE DAÑOS INCIDENTALES O CONSECUENTES O LIMITACIONES EN LA DURACIÓN DE LAS GARANTÍAS IMPLÍCITAS, DE MANERA QUE PUEDE QUE ESTAS LIMITACIONES O EXCLUSIONES NO SE APLIQUEN EN SU CASO. ESTA GARANTÍA ESCRITA LE OTORGA DERECHOS LEGALES ESPECÍFICOS. ES POSIBLE QUE TAMBIÉN POSEA OTROS DERECHOS QUE VARIAN DE UN ESTADO A OTRO.

Si tiene que solicitar servicio técnico

Guarde su recibo, la boleta de entrega o cualquier otro registro de pago adecuado para establecer el período de la garantía si llegara a requerir servicio técnico. Si se realiza un servicio, es conveniente obtener y conservar todos los recibos de dicho servicio.

El servicio realizado bajo esta garantía debe ser obtenido a través de Electrolux utilizando las direcciones o números telefónicos que se indican abajo.

Esta garantía solo se aplica en los Estados Unidos y Canadá. En los EE. UU., su electrodoméstico está garantizado por Electrolux Major Appliances North America, una división de Electrolux Home Products, Inc. En Canadá, su electrodoméstico está garantizado por Electrolux Canada Corp. Electrolux no autoriza a ninguna persona para que cambie ninguna de nuestras obligaciones bajo esta garantía ni tampoco agregue ninguna otra. Nuestras obligaciones de servicios y piezas bajo esta garantía deben ser realizadas por Electrolux o una compañía de servicio técnico autorizado. Las especificaciones o características del producto según se describen o ilustran están sujetas a cambio sin previo aviso.

EE. UU.
1.800.944.9044
Frigidaire
North America
10200 David Taylor Drive
Charlotte, NC 28262



Canadá
1.800.265.8352
Electrolux Canada Corp.
5855 Terry Fox Way
Mississauga, Ontario, Canadá
L5V 3E4