

# RÉFRIGÉRATEUR

## *utilisation et entretien*

Introduction.....	2	Appareil à glace.....	18
Informations importantes de sécurité.....	3	Contrôles et réglages .....	19
Caractéristiques (Frigidaire).....	6	Possibilités de stockage .....	22
Caractéristiques (Frigidaire Gallery/Professional).....	7	Sonorités de fonctionnement normaux .....	24
Installation .....	8	Remplacement du filtre.....	25
Pour enlever les portes .....	10	Entretien et nettoyage.....	26
Installation des poignées de portes (selon le modèle) .....	13	Dépannage .....	28
Raccordement au réseau d'alimentation en eau .....	16	Garantie limitée.....	29

## Bienvenue dans notre famille

Merci d'avoir accueilli Frigidaire chez vous! Nous considérons que votre achat marque le début d'une longue relation ensemble.

Ce manuel est votre guide d'utilisation et d'entretien de votre produit. Veuillez le lire avant d'utiliser votre appareil. Gardez-le à portée de main pour vous y référer rapidement. Si quelque chose ne vous semble pas correct, la section Dépannage vous aidera à résoudre les problèmes courants.

Vous trouverez des questions fréquentes, conseils utiles et vidéos, produits de nettoyage ainsi que des accessoires de cuisine et domestiques sur le site [www.frigidaire.com](http://www.frigidaire.com).

Nous sommes à votre disposition! Visitez notre site, discutez éventuellement avec un représentant; ou appelez-nous si vous avez besoin d'aide. Nous pourrions vous éviter une visite d'entretien. S'il vous faut une séance d'entretien, nous pouvons vous assister.

A titre officiel : prenez soin d'enregistrer votre produit.

Prenez note des informations votre produit ici afin de les retrouver aisément.

Numéro de modèle \_\_\_\_\_

Numéro de série \_\_\_\_\_

Date d'achat \_\_\_\_\_

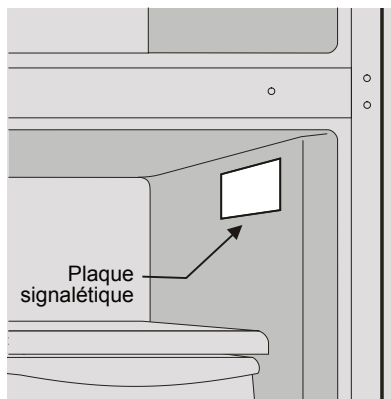

Emplacement du numéro de série

### ✓ Liste de contrôle d'installation - bien veiller à ce que :

#### Portes

- Les poignées soient bien fixées et serrées (selon le modèle)
- La porte épouse intégralement le contour du corps du frigidaire
- La porte du congélateur soit bien à niveau d'un côté à l'autre

#### Niveaux

- Le frigidaire soit à niveau d'un côté à l'autre et incliné de 6 mm (1/4") de l'avant à l'arrière
- Chaque coin du frigidaire soit dûment appuyé
- Les supports anti-basculer soient bien fixés à l'avant (des deux côtés)

#### Courant électrique

- Le courant des lieux soit dûment branché
- Le réfrigérateur soit branché

#### Appareil à glaçons (selon le modèle)

- Le réfrigérateur soit bien raccordé à l'alimentation en eau des lieux
- Qu'aucun raccord ne comporte de fuite d'eau - revérifier après 24 heures
- L'appareil à glaçons soit branché

#### Dernières vérifications

- Tout matériau d'emballage ait été enlevé
- La températures du réfrigérateur et du congélateur ait été réglée conformément aux indications de réglage recommandés
- La commande de réglage de l'humidité du bac à légumes
- Vous ayez dûment expédié votre carte d'enregistrement

## INFORMATIONS IMPORTANTES DE SÉCURITÉ



### AVERTISSEMENT

Veuillez lire le mode d'emploi en entier avant d'utiliser cet appareil.

### Définitions de sécurité

Ceci est le symbole d'alerte de sécurité. Il sert à vous prévenir de dangers éventuels pour les personnes. Respectez tous les messages de sécurité précédés de ce symbole pour éviter tout accident corporel, voire mortel.



### DANGER

L'indication DANGER signale une situation dangereuse imminente susceptible, si elle n'est pas évitée, d'entraîner la mort ou de graves blessures.



### AVERTISSEMENT

AVERTISSEMENT signale une situation dangereuse éventuelle qui, si elle n'est pas évitée, pourrait entraîner la mort ou de graves blessures.



### PRUDENCE

PRUDENCE signale une éventuelle situation dangereuse qui, si elle n'est pas évitée, pourrait entraîner des blessures légères ou modérées.



### IMPORTANT

IMPORTANT indique d'importantes consignes d'installation, d'emploi ou d'entretien, mais sans présenter de dangers.



### DANGER



DANGER Danger d'incendie ou d'explosion. Réfrigérant inflammable. Ne pas utiliser d'appareils mécaniques pour dégivrer le réfrigérateur. Ne percez pas les tubes de réfrigérant.

DANGER Danger d'incendie ou d'explosion. Réfrigérant inflammable. Ne doit être réparé que par du personnel de service qualifié. Ne percez pas les tubes de réfrigérant.



### PRUDENCE



PRUDENCE Danger d'incendie ou d'explosion. Réfrigérant inflammable. Consultez le manuel de réparation / le mode d'emploi avant de tenter de réviser ce produit. Veillez à suivre toutes les consignes de sécurité.

PRUDENCE Danger d'incendie ou d'explosion. Débarrassez-vous de votre réfrigérateur conformément à la réglementation nationale ou locale. Réfrigérant inflammable.

PRUDENCE Danger d'incendie ou d'explosion dus à la perforation de la tuyauterie de réfrigérant. Suivez attentivement les consignes de manutention. Réfrigérant inflammable.



### AVERTISSEMENT

AVERTISSEMENT ! RÉSIDENTS DE CALIFORNIE  
Cancer et Anomalies de la Reproduction  
[www.P65Warnings.ca.gov](http://www.P65Warnings.ca.gov)

### La sécurité des enfants

Cet appareil n'est pas destiné à être utilisé par des personnes (y compris les enfants) aux capacités physiques, sensorielles ou mentales réduites, ou manquant d'expérience et des connaissances requises, à moins d'avoir bénéficié d'une formation et surveillance dans l'emploi du frigidaire par quelqu'un chargé de leur sécurité.

Détruisez ou recyclez le carton, les sacs en plastique et tout matériau d'emballage immédiatement après avoir déballé le réfrigérateur. Les enfants ne devraient **jamais** jouer avec de telles installations. Des cartons recouverts de tapis, de couvre-lits, de plastique ou de film étirable peuvent se transformer en un environnement hermétiques entraînant une asphyxie rapide.

### Consignes de sécurité

- **NE JAMAIS** stocker n'utiliser d'essence ou d'autres liquides inflammables à proximité de ce réfrigérateur ou tout autre. Lisez les étiquettes de tels produits pour vous renseigner sur leur nature inflammable et autres dangers.
- **NE PAS** utiliser le réfrigérateur en présence de vapeurs explosives.
- Évitez tout contact avec les pièces mobiles de l'appareil à glaçons automatique.
- Retirez toutes les agrafes du carton. Les agrafes peuvent provoquer de graves coupures et abîmer les surfaces de finition en cas de contact avec d'autres installations ou meubles.

### Comment vous débarrasser correctement de votre installation

#### Danger de piégeage des enfants

Les accidents de piégeage et d'asphyxie des enfants n'appartiennent pas qu'au passé installations rejetées. Les ou abandonnées, même « juste pour quelques jours », présentent toujours un danger. Si vous venez à vous débarrasser de votre ancien appareil, veuillez suivre les consignes ci-dessous pour éviter tout accident.

Nous encourageons vivement l'adoption de méthodes prévenantes de recyclage / d'élimination des appareils. Renseignez-vous auprès de votre administration communale des services publics ou visitez le site [www.energystar.gov/recycle](http://www.energystar.gov/recycle) pour plus d'informations sur le recyclage de votre ancienne installation.

#### Avant de vous débarrasser de votre ancien modèle, veuillez bien:

- Ôter les portes.
- Laisser les étagères en place afin que les enfants ne puissent pas facilement monter à l'intérieur.
- Faites retirer le réfrigérant par un technicien qualifié.

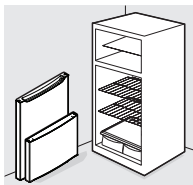

### AVERTISSEMENT

Vous devez suivre ces directives pour vous assurer que les mécanismes de sécurité de ce réfrigérateur fonctionnent correctement.

### Alimentation électrique

- Ne branchez l'appareil qu'à l'aide de sa propre prise électrique de 115 volts, 60 Hz., 15 ampères. Le cordon d'alimentation de l'appareil est équipé d'une fiche à 3 broches avec mise à terre pour vous protéger des risques d'électrocution. Branchez-la directement dans une prise à 3 broches dûment munie d'une mise à terre. Installez la prise conformément aux consignes et réglementations locales. Consultez un électricien qualifié. Évitez de connecter l'appareil à un disjoncteur de fuite à terre (GFI). N'utilisez ni rallonge ni adaptateur de voyage.
- Faites remplacer tout cordon d'alimentation endommagé par un technicien d'entretien agréé.
- Ne débranchez jamais l'appareil en tirant sur le cordon d'alimentation. Saisissez toujours la fiche bien fort et tirez-la bien droit pour éviter d'endommager le cordon.
- Débranchez la prise avant de nettoyer l'appareil ou d'en remplacer l'ampoule LED CA pour prévenir toute électrocution. N'utilisez que des ampoules DEL AC de 5 watts ou moins.
- Une variation de tension de 10% ou davantage pourra affecter la performance de l'installation, dont l'utilisation avec une puissance insuffisante sera susceptible d'endommager le compresseur. De tels dégâts seront exclus de votre garantie.
- Ne branchez pas l'appareil dans une prise électrique contrôlée par un interrupteur mural ou un cordon susceptible d'interrompre le courant accidentellement.

## → IMPORTANT

Si vous branchez votre réfrigérateur sur « OFF », vous en désactivez le système de refroidissement sans pour autant en déconnecter l'ampoule ni les autres composants électriques. Pour éteindre votre réfrigérateur, vous devrez débrancher la prise du cordon d'alimentation.

Prise murale avec mise à terre

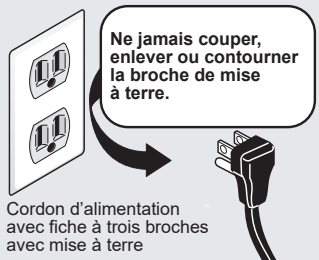

## → IMPORTANT

### Comment vous débarrasser des gaz CFC/HCFC ?

Il se peut que le système de refroidissement de votre ancien réfrigérateur fonctionnait aux gaz CFS ou HCFC (ChloroFluroCarbures ou HydroChloroFluroCarbures). On estime qu'une fois qu'ils se sont échappés dans l'atmosphère, ces gaz CFC et HCFC endommagent l'ozone stratosphérique. D'autres réfrigérants sont d'autre part susceptibles de nuire à l'environnement une fois libérés dans l'atmosphère.

Si vous comptez vous débarrasser de votre ancien réfrigérateur, prenez soin de faire éliminer le réfrigérant par un technicien dûment qualifié. Vous serez susceptibles d'une amende, voire d'emprisonnement en cas d'échappement intentionnel de réfrigérant dont vous seriez responsable, conformément aux réglementations applicables à l'environnement.

# 6

## CARACTÉRISTIQUES (FRIGIDAIRE)

\*Les caractéristiques peuvent varier selon le modèle

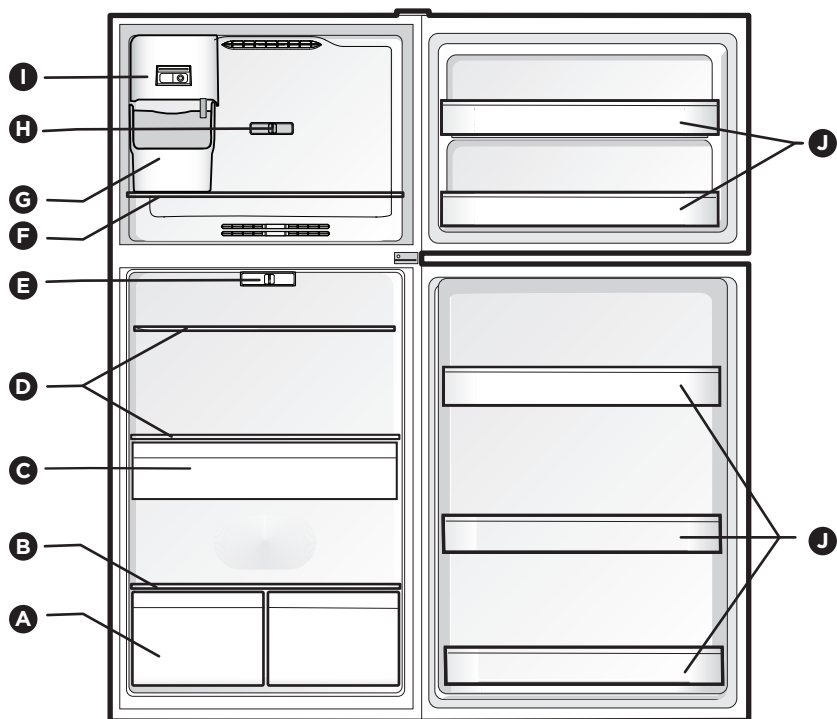

A	Bacs à légumes
B	Couvercle de bac à légumes
C	Bac traiteur*
D	Étagères de superficie entière
E	Contrôle du réfrigérateur

F	Étagère congélateur bac
G	Bac à glace*
H	Contrôle du congélateur
I	Appareil à glaçons*
J	Bacs de porte fixes



### IMPORTANT

Vous trouverez et pourrez acheter les accessoires pour votre appareil au site [www.Frigidaire.com](http://www.Frigidaire.com) ou en appelant le 1-800-374-4432 ([www.Frigidaire.ca](http://www.Frigidaire.ca) ou le 1-800-265-8352 au Canada) ou auprès d'un vendeur autorisé.

# CARACTÉRISTIQUES (FRIGIDAIRE GALLERY/PROFESSIONAL)

# 7

\*Les caractéristiques peuvent varier selon le modèle

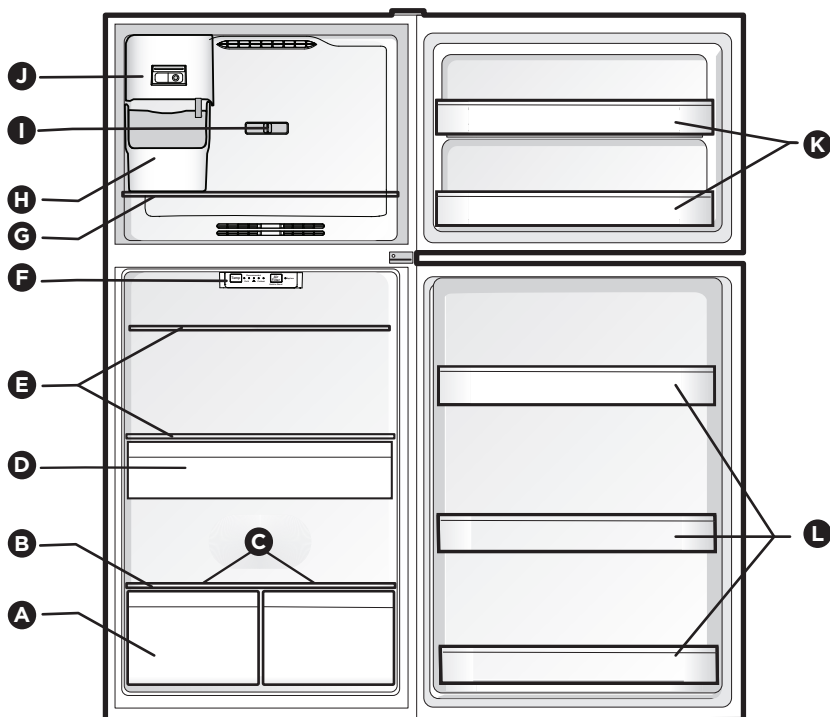

<b>A</b>	Bacs à légumes
<b>B</b>	Couvercle de bac à légumes
<b>C</b>	Membrane de contrôle automatique de l'humidité
<b>D</b>	Bac traiteur pleine largeur
<b>E</b>	Étagères de superficie entière
<b>F</b>	Contrôle du réfrigérateur

<b>G</b>	Étagère congélateur
<b>H</b>	Bac à glace*
<b>I</b>	Contrôle du congélateur
<b>J</b>	Appareil à glaçons*
<b>K</b>	Bacs de porte fixes
<b>L</b>	Bacs de porte ajustables



## IMPORTANT

Vous trouverez et pourrez acheter les accessoires pour votre appareil au site [www.Frigidaire.com](http://www.Frigidaire.com) ou en appelant le 1-800-374-4432 ([www.Frigidaire.ca](http://www.Frigidaire.ca) ou le 1-800-265-8352 au Canada) ou auprès d'un vendeur autorisé.

Ce Mode d'emploi et d'entretien fournit les informations générales d'utilisation de votre modèle. N'utilisez l'appareil que strictement conformément aux instructions du présent mode d'emploi et d'entretien. Veuillez suivre les importantes étapes initiales suivantes avant de mettre votre installation en route.



### IMPORTANT

#### Nettoyage de l'installation

Retirez le ruban adhésif et les résidus de colle des surfaces avant de mettre l'appareil en marche. Frottez la colle avec un peu de liquide vaisselle avec vos doigts. Rincez à l'eau tiède et séchez avec un chiffon doux.

N'utilisez ni instruments tranchants, ni frottement à l'alcool, ni liquides inflammables ou nettoyants abrasifs pour enlever le ruban adhésif ou la colle. Ces produits seront susceptibles d'endommager la surface de votre appareil.

Une fois tous les matériaux d'emballage retirés, nettoyez l'intérieur de votre appareil avant l'emploi. Voir la section « **ENTRETIEN ET NETTOYAGE** » de ce manuel.



### IMPORTANT

#### Comment déplacer votre appareil

Votre appareil est lourd. Si vous déplacez l'appareil pour le nettoyer ou le réparer, soulevez le support anti-bascule (voir « **Réglage des supports antibascule** »). Veuillez également à recouvrir le sol de panneaux de carton ou d'aggloméré de fibres pour éviter d'endommager le sol. Tirez toujours l'appareil vers vous lorsque vous le déplacez. Ne penchez ni ne « pivotez » l'installation d'un côté à l'autre en tentant de la déplacer, ce qui pourrait endommager le sol.

## Emplacement

- Choisissez un endroit à proximité d'une prise de courant avec mise à terre. N'utilisez ni rallonge ni adaptateur de voyage.
- Si possible, placez le réfrigérateur à l'abri des rayons directs du soleil et à distance de la cuisinière, du lave-vaisselle ou de toute autre source de chaleur.
- Veillez à installer le réfrigérateur sur un sol suffisamment plat et solide pour supporter la charge d'un appareil entièrement rempli.
- Pensez à la proximité d'une alimentation en eau pour les modèles équipés d'un appareil à glaçons automatique. Si vous ne raccordez pas d'eau au réfrigérateur, n'oubliez pas d'éteindre l'appareil à glaçons.

## Installation



### PRUDENCE

N'installez pas le réfrigérateur à des températures ambiantes inférieures à 10 ° C (50 ° F) ou supérieures à 43 ° C (110 ° F). Le compresseur ne sera pas en mesure de maintenir des températures adéquates à l'intérieur du réfrigérateur.

Ne bloquez pas la calandre au bas du devant de votre réfrigérateur. Une aération suffisante sera essentielle au bon fonctionnement de votre réfrigérateur.



### PRUDENCE

Ne bloquez pas la partie inférieure du devant de votre appareil. Une aération suffisante est essentielle au bon fonctionnement de votre appareil.



## Espaces libres d'installation

Prévoyez les dégagements suivants pour faciliter l'installation, assurer une bonne aération ainsi que les raccords de plomberie et d'électricité :

Côtés et haut	3/8"
Arrière	1"



### REMARQUE

Si votre appareil est placé de sorte que le côté charnières de la porte soit face au mur, vous devrez peut-être laisser un espace supplémentaire pour la poignée afin que la porte puisse s'ouvrir davantage.

## Consignes pour l'emplacement définitif de votre réfrigérateur:

- Les 4 coins de l'ensemble devront reposer fermement à même le sol.
- L'avant et l'arrière du réfrigérateur devront se trouver au même niveau.
- Les côtés devront être inclinés de 6 mm (1/4") de l'avant vers arrière (pour s'assurer que les portes se juxtaposent et se ferment hermétiquement).
- Les portes devront s'aligner l'une à l'autre et être à niveau.

## Réglage des supports anti-bascule

Les supports anti-bascule sont situés dans les coins inférieurs avant du réfrigérateur. Abaissez les supports anti-bascule de chaque côté dans le sens des aiguilles d'une montre jusqu'à ce qu'ils touchent le sol. Ne pas soulever l'armoire.

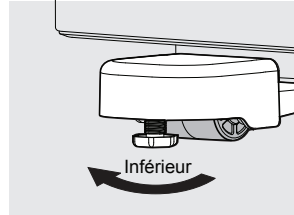

Support anti-bascule



### AVERTISSEMENT



Le support anti-bascule doit être installé conformément aux stipulations de votre mode d'emploi et d'entretien, faute de quoi des lésions corporelles s'ensuivront.

## Outils nécessaires :

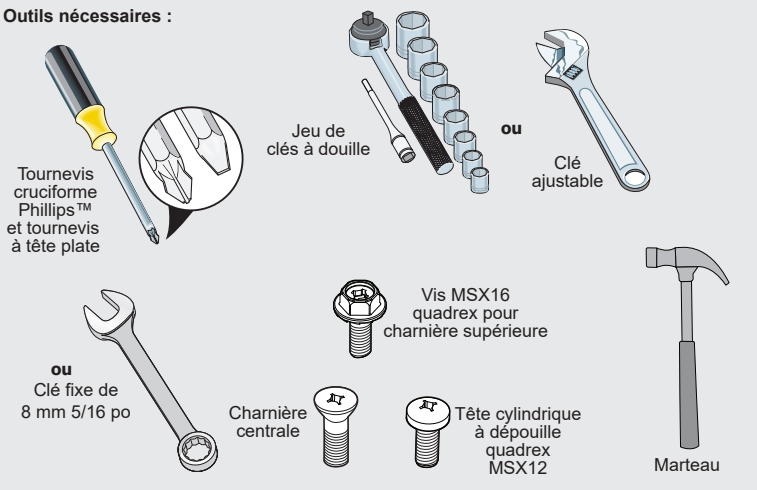

## Pour enlever ou inverser les portes (selon le modèle)



## PRUDENCE

Veillez à ce que les portes soient disposées de manière sécurisée les prévenant de tomber et d'entraîner des blessures.



## REMARQUE

Le sens dans lequel les portes de votre réfrigérateur s'ouvrent (ouverture de porte) peut être inversé, de gauche à droite ou de droite à gauche, en déplaçant les charnières de la porte d'un côté à l'autre. L'inversion de l'ouverture de la porte doit être effectuée par une personne qualifiée.



## IMPORTANT

Avant de commencer, éteignez le contrôle de la température du réfrigérateur et débranchez le cordon d'alimentation de la prise murale. Enlevez tous les aliments des tablettes des portes.

1. Débranchez votre réfrigérateur.

2. Retirez le capuchon de la charnière supérieure (selon le modèle - voir figure 1A). Pour les modèles sans capuchon, passez à la 3ème étape.

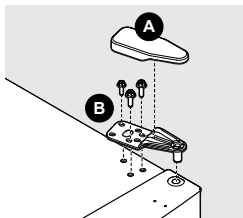

figure 1

3. À l'aide d'une douille de 5/16 po, desserrez les 3 vis de la charnière supérieure (figure 2).

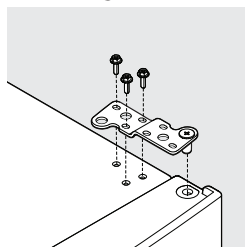

figure 2

4. Ouvrez avec précaution la porte du congélateur. Levez la charnière supérieure desserrée et extrayez la porte du pivot de charnière centrale. Mettez la porte de côté.



## REMARQUE

\* Nous déconseillons l'utilisation d'un outil électrique pour dévisser et visser les pièces, car cela pourrait endommager le filetage des vis ou provoquer le desserrage des têtes de vis. Cependant, si vous avez un outil électrique doté de commande de couple, la force de serrage ne doit pas dépasser 6 N·m (53 lb-po).



## REMARQUE

Conservez les vis pour pouvoir les réutiliser du côté opposé.

**IMPORTANT**

Placez la porte sur une surface rembourrée pour éviter les dégâts.

5. Dévissez l'axe de la charnière centrale à l'aide d'une clé à molette et mettez-la de côté (voir figure 3).
6. Ouvrez la porte du réfrigérateur et soulevez la porte de l'axe de la charnière inférieure. Mettez la porte de côté.
7. Retirez les 3 vis de la charnière centrale à l'aide d'un tournevis cruciforme et mettez la charnière centrale de côté (voir figure 3).

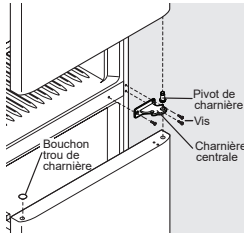

figure 3

8. Retirez les 3 vis à tête cylindrique à dépouille de l'autre côté de la charnière centrale (figure 4) et insérez-les dans les trous où la charnière centrale était fixée.



figure 4

9. Retirez les deux capuchons de la charnière inférieure.
10. Retirez la vis de la butée de la porte avec un tournevis cruciforme (voir figure 5).
11. Dévissez l'axe de la charnière inférieure de sa position à droite à l'aide d'une clé à molette (voir figure 5).

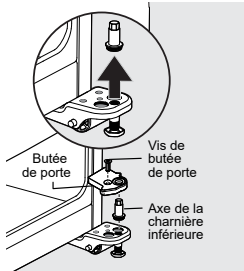

figure 5

12. Insérez l'axe de la charnière inférieure dans le trou gauche de la charnière inférieure gauche (voir figure 6).
13. Inversez l'arrêt de porte. Réinstallez l'arrêt de porte en haut de la charnière inférieure à l'aide de la vis (figure 5).

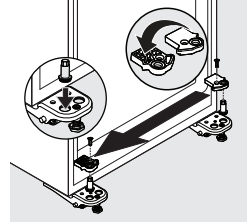

figure 5

**Pour inverser les supports des portes du congélateur et du réfrigérateur**

1. Avec un tournevis à tête plate, faites levier pour extraire du haut de la porte du réfrigérateur le palier de la charnière centrale (figure 6A).
2. À l'aide d'un tournevis à tête plate, retirez le bouchon du palier de la charnière centrale du côté opposé de la porte du réfrigérateur (figure 6B).

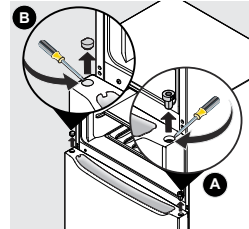

figure 6

3. Installez le palier de la charnière de l'autre côté en le frappant avec un marteau jusqu'à ce qu'il soit à égalité avec le capuchon d'extrémité. Répétez le processus pour le bouchon.
4. Inversez la poignée de la porte (voir INSTALLATION DE LA POIGNÉE DE PORTE le cas échéant).
5. Inversez la porte du réfrigérateur et ôtez la vis du loquet de la porte à l'aide d'un tournevis cruciforme et mettez-la de côté (voir figure 7A).
6. Extrayez le support de charnière de la porte à l'aide d'un tournevis à lame plate (voir figure 7B).

# 12

## POUR ENLEVER LES PORTES

- Placez le support de la charnière inférieure sur le côté opposé de la porte (voir figure 7C).
- Inversez le loquet de la porte et apposez-le du côté opposé de la porte (voir figure 7C).

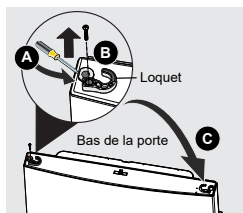

figure 7

- Répétez les étapes 1 à 8 pour la porte du congélateur.
- Abaissez la porte du réfrigérateur en position ouverte sur la goupille de charnière inférieure, puis fermez la porte (figure 8).

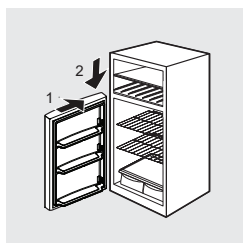

figure 8

- Vissez et serrez l'axe de la charnière centrale à l'aide d'une clé à molette.
- Abaissez la porte du congélateur en position ouverte sur la goupille de charnière centrale, puis fermez la porte (figure 9).

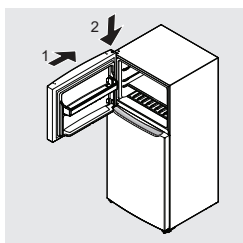

figure 9

Placez le couvercle de la charnière inférieure entre la porte du congélateur et la porte du réfrigérateur pour la maintenir droite pendant que vous fixez la charnière supérieure (figure 10).

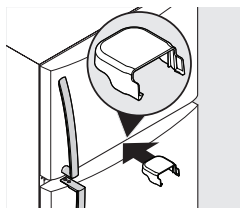

figure 10

- Fixez la charnière supérieure à l'aide d'une douille de de 5/16 po, puis placez le couvercle de la charnière supérieure (certains modèles) sur l'appareil (figure 11).

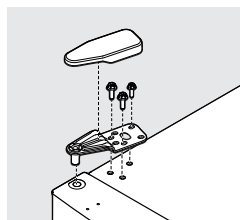

figure 11

- Pour les modèles sans ce couvercle de charnière, faites basculer le couvercle et fixez-le à l'aide d'une douille de de 5/16 po (figure 12).

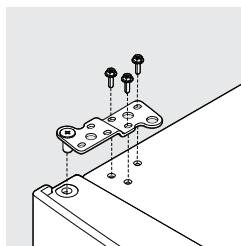
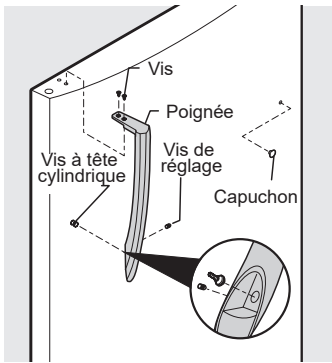

Figure 12

- Remettez en place les capuchons des charnières inférieures.

**Pour fixer la poignée métallique du réfrigérateur (acier inoxydable, acier inoxydable noir, acier inoxydable EZCare) :**

1. Placez la partie arrondie de la poignée sur la vis à épaulement au devant de la porte et alignez les 2 trous au haut de la poignée avec ceux au haut de la porte. Ne serrez pas encore la vis de réglage.
2. Insérez les 2 vis au haut de la poignée.
3. Serrez la vis de réglage contre la partie arrondie de la poignée jusqu'à ce que celle-ci se trouve au même niveau que la porte; puis serrez encore un demi-tour.



**Pour fixer la poignée métallique du congélateur (acier inoxydable, acier inoxydable noir, acier inoxydable EZCare) :**

1. Placez la partie arrondie de la poignée sur la vis à épaulement au devant de la porte et alignez les 2 trous du bas de la poignée avec ceux du bas de la porte. Ne serrez pas encore la vis de réglage.
2. Insérez les 2 vis au bas de la poignée.
3. Serrez la vis de réglage contre la partie arrondie de la poignée jusqu'à ce que celle-ci se trouve au même niveau que la porte; puis serrez encore un demi-tour.

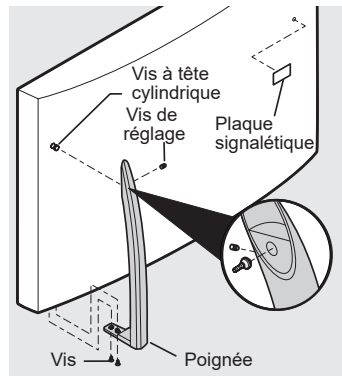

Portes bombées

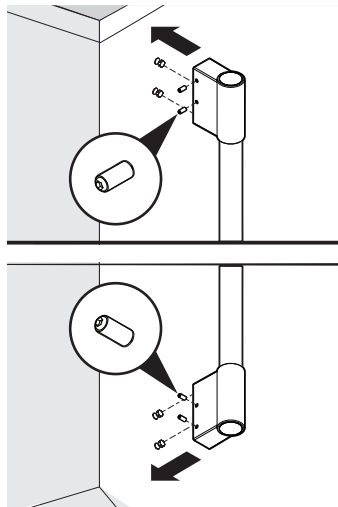

Portes planes

# 14 INSTALLATION DES POIGNÉES DE PORTES (SELON LE MODÈLE)



## PRUDENCE

Ne pas utiliser de tournevis électrique pour fixer les poignées, lesquelles risquent de se fissurer si elles sont trop serrées. N'utilisez qu'un tournevis manuel.

### Pour attacher la poignée en plastique du réfrigérateur (lisse blanc ou noir) :

1. Une fois la porte ouverte, apposez l'extrémité de la poignée sur la vis de montage en queue d'aronde et tirez-la vers le bas pour la fixer en place.
2. Alignez la base de la poignée avec les trous au haut de la porte.
3. Insérez les vis fournies avec la poignée.

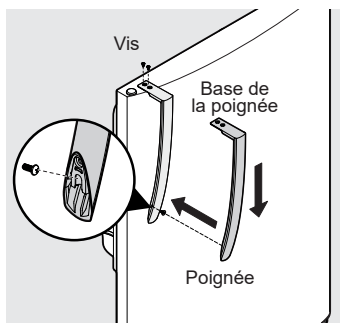

### Pour attacher la poignée en plastique du congélateur (lisse blanc ou noir) :

1. Une fois la porte ouverte, placez l'extrémité de la poignée sur la vis de montage en queue d'aronde et appuyez sur elle vers le haut pour la fixer en place.
2. Alignez la base de la poignée avec les trous au bas de la porte.
3. Installez les vis fournies avec la poignée.

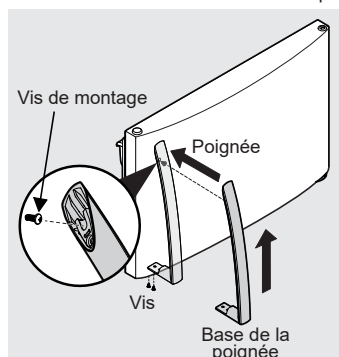

## Pour inverser les poignées de portes:



### PRUDENCE

Veillez à ce que les portes mises de côté soient placées de sorte qu'elles ne puissent tomber ni causer de blessures corporelles.

Les poignées pourront être inversées plus aisément si les portes ne sont pas fixées au réfrigérateur.

1. Dévissez et ôtez les poignées.

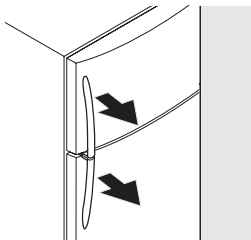

2. Retirez la plaque signalétique de la porte du congélateur.

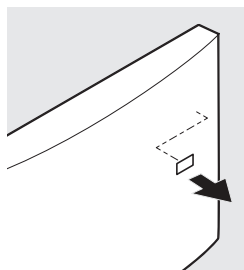

3. Retirez la vis à épaulement située sur le côté opposé de la porte du congélateur et fixez-la là où se trouvait la plaque signalétique à l'aide d'une clé à molette ou d'un tournevis cruciforme.

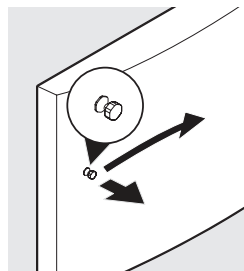

4. Fixez la plaque signalétique au côté opposé de la porte du congélateur.

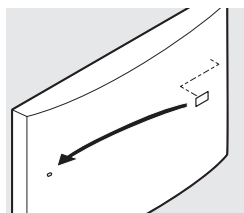

5. Enlevez les capuchons de vis au-devant et au haut de la porte du réfrigérateur.

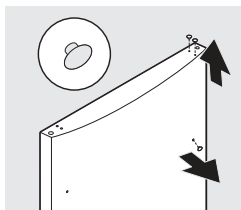

6. Retirez la vis à épaulement du côté gauche et fixez-la du côté droit de la porte à l'aide d'une clé à molette ou d'un tournevis cruciforme.

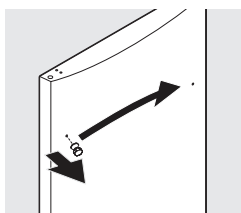

7. Remettez en place les capuchons aux côtés opposés de l'avant et du haut de la porte du réfrigérateur.

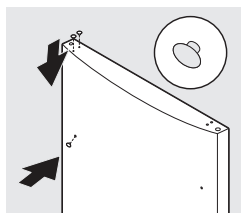

8. Permutez et fixez les poignées du congélateur et du réfrigérateur comme indiqué.

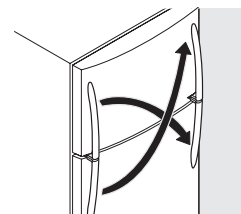

Modèles avec  
fabrication de glaçons

## REMARQUE

Les appareils à glaçons automatiques sont des accessoires en option se prêtant à l'installation dans la plupart des modèles à tout moment. Visitez le site [www.frigidaire.com](http://www.frigidaire.com) pour plus d'informations sur le kit de fabrication de glaçons 117000.



## AVERTISSEMENT

Pour prévenir tout danger de mort ou de blessures graves par suite d'électrocution, débranchez le réfrigérateur du réseau électrique avant de raccorder le réfrigérateur au réseau d'alimentation en eau.



## PRUDENCE

## Pour prévenir les dégâts matériels :

- Nous vous recommandons d'utiliser des tuyaux en acier inoxydable pour la conduite d'alimentation en eau. Nous vous déconseillons de recourir aux tuyaux en plastique de 6,35 mm (0,25 "). Les tuyaux en plastique augmentent considérablement les risques de fuites d'eau et leur fabricant déclinera toute responsabilité en cas de dégâts éventuels dus à l'emploi de tuyaux en plastique pour l'alimentation en eau du frigidaire.
- **NE PAS** installer de tuyaux d'alimentation en eau dans des lieux où la température peut baisser au-dessous de 0 °C.
- Les produits chimiques émanant d'adoucisseurs d'eau défectueux pourront endommager l'appareil à glaçons. Si ce dernier est connecté à de l'eau adoucie, veillez à ce que l'adoucisseur soit dûment entretenu et fonctionne correctement.



## IMPORTANT

Veillez bien à ce que les raccordements de votre réseau d'alimentation en eau soient conformes à toutes les réglementations de plomberie locales en vigueur.

## Avant d'installer le raccordement au réseau d'alimentation en eau, vous aurez besoin essentiels de des éléments suivants :

- Outils : clé à molette, tournevis à lame plate et tournevis cruciforme
- Accès à une alimentation en eau froide de domicile d'une pression d'eau comprise entre 30 et 100 psi.
- Une tuyauterie d'alimentation en eau en acier inoxydable. Pour déterminer la longueur de tuyauterie nécessaire, mesurez la distance de la vanne d'entrée de l'appareil à glaçons située à l'arrière du réfrigérateur, et votre arrivée d'eau froide, de manière à pouvoir déplacer le réfrigérateur pour le nettoyer.
- Une vanne d'arrêt pour raccorder la tuyauterie du réfrigérateur à votre réseau d'alimentation en eau de domicile. **NE PAS UTILISER** de vanne d'arrêt auto-perforante.
- Ne pas réutiliser les raccords à compression ni n'utilisez de ruban adhésif.



## REMARQUE

Renseignez-vous auprès des autorités locales responsables des ouvrages pour connaître les recommandations concernant les conduites d'eau et les matériaux associés avant d'installer votre nouveau réfrigérateur. Selon les normes du bâtiment de votre région ou pays, Frigidaire recommande le kit d'alimentation en eau **Smart Choice**® 5304437642 (avec une conduite d'eau en acier inoxydable de 1,80 m (6') pour les domiciles équipés de vannes, et pour les domiciles les maisons dépourvus de vannes à l'heure actuelle. Frigidaire recommande le kit de conduite **Smart Choice**®, kit de tuyauterie 5304493869 (avec ligne de flottaison Polyline de 1,80 m (6')). Veuillez consulter le site [www.frigidaire.com](http://www.frigidaire.com) pour plus d'informations.



## Pour connecter la conduite d'alimentation en eau à la vanne d'entrée

1. Débranchez le réfrigérateur de la prise électrique.
2. Placez l'extrémité de la conduite d'alimentation en eau dans l'évier ou dans un seau. Ouvrez l'alimentation en eau (position "ON") et rincez la conduite jusqu'à ce que l'eau soit limpide, puis fermez l'alimentation en eau à la vanne d'arrêt.
3. Retirez le capuchon en plastique de la valve d'entrée d'eau et jetez le capuchon.
4. **Si vous utilisez de la tuyauterie en cuivre**, glissez l'écrou à compression en laiton, puis la bague (manche) sur la conduite d'alimentation en eau ( $\frac{1}{4}$ " / 6,4 mm). Enfoncez la conduite d'alimentation en eau dans la vanne d'entrée aussi loin que possible (6,4 mm / 0,25"). Glissez alors la bague (manche) par-dessus la vanne d'entrée tressée, puis serrez manuellement l'écrou de compression sur la vanne. Serrez encore d'un demi-tour avec une clé; **NE PAS** trop serrer. Voir ci-dessous. **Si vous utilisez un tuyau en acier inoxydable flexible tressé**, l'écrou sera déjà assemblé sur le tuyau. Glissez l'écrou sur la vanne d'entrée d'eau puis serrez l'écrou manuellement sur la vanne. Serrez encore un demi-tour à la clé; **NE PAS** trop serrer. Voir ci-dessous.

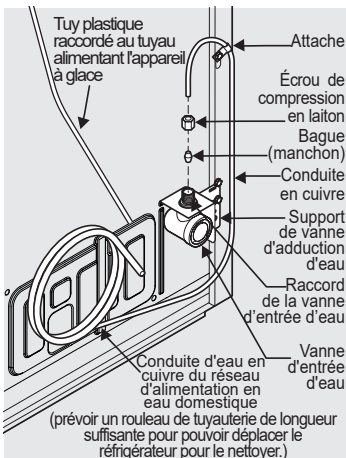

Unités avec tuyauterie en cuivre

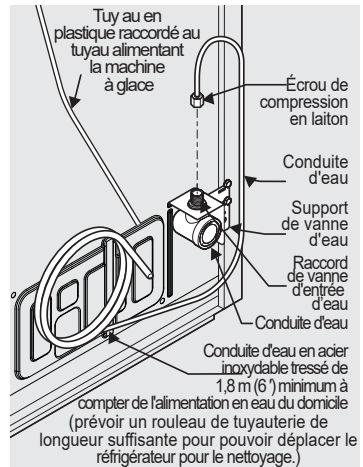

Réfrigérateurs avec tuyaux souples en acier inoxydable

5. Attachez la conduite d'alimentation en eau (pour les tuyaux en cuivre uniquement) au panneau arrière du réfrigérateur, comme illustré.
6. Enroulez le surplus de conduite d'alimentation en eau (tubes en cuivre uniquement) en deux boucles et demi environ, derrière le réfrigérateur comme illustré, et disposez ces boucles de manière à prévenir toute vibration ou frottement contre une surface quelconque.
7. Pour enclencher l'appareil à glace, appuyez sur le bouton de marche / arrêt " ON / OFF " de l'appareil à glace afin d'illuminer le voyant LED.

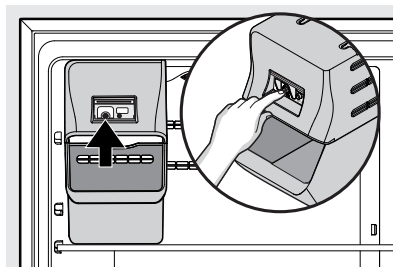

8. Ouvrez la vanne d'alimentation en eau et serrez tous les raccords révélant des fuites.
9. Rebranchez le réfrigérateur au circuit d'alimentation électrique.

**REMARQUE**

Les appareils à glace automatiques sont des accessoires à option pouvant être installés dans la plupart des modèles à tout instant. Visitez le site [www.frigidaire.com](http://www.frigidaire.com) pour plus d'informations sur le kit de fabrication de glace 117000.

Si votre réfrigérateur est équipé d'un appareil à glace automatique, il produira fort peu de glace au cours de ses premières 24 heures de fonctionnement. En raison de l'air dans les nouvelles conduites de plomberie, l'appareil à glace pourra effectuer son cycle 2 ou 3 fois avant d'obtenir un bac de glace plein. En l'absence d'utilisation simultanée, le remplissage du bac à glace prendra environ 1 à 2 jours.

Les nouveaux raccords de plomberie seront susceptibles de teindre la première production de glace ou de lui conférer une saveur particulière. Jetez la glace produite au cours des premières 24 heures.

**IMPORTANT**

Les appareils à glace sont expédiés en position Marche (" ON "). Pour garantir le bon fonctionnement de votre appareil à glace, raccordez-le immédiatement au réseau d'alimentation en eau ou alors éteignez-le. Si l'appareil à glace est en marche sans que l'alimentation en eau ne soit raccordée, la vanne d'eau émettra un bruit de claquement sonore.

**Pour enclencher votre appareil à glace**

Après avoir entièrement raccordé la plomberie, vous devrez ouvrir la vanne d'alimentation en eau. Placez le bac à glace sous l'appareil à glace, en le poussant le plus loin possible vers l'arrière. Appuyez sur le bouton Marche / Arrêt  de l'appareil à glace.

**Pour éteindre votre appareil à glace**

Pour arrêter l'appareil à glace, appuyez sur son bouton Marche / Arrêt . Cet appareil contrôle la production de glace et en cesse la fabrication une fois le bac plein. Le processus redémarrera une fois que le niveau de glace dans le bac aura baissé.

**QUE PREVOIR QUANT A LA PRODUCTION DE GLACE**

L'appareil à glace produira de 0,9 à 1,13 kg (2 à 2,5 livres) de glace toutes les 24 heures en fonction des conditions d'utilisation. Le rendement sera de 10 cubes toutes les 100 à 160 minutes.

**PRUDENCE**

Ne pas placer le bac à glace dans votre lave-vaisselle.

## Période de refroidissement

Pour assurer le bon stockage sans risque des aliments, faites fonctionner le réfrigérateur pendant au moins 8 heures avec les portes dûment fermées avant d'y stocker des aliments.

### REMARQUE

Lors de la première mise en marche du réfrigérateur, réglez la commande sur Recommandé (" **Recommended** "). Après 24 heures, ajustez les commandes selon le besoin.

## Contrôles du congélateur

### Tous les modèles

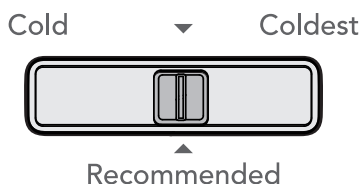

### REMARQUE

Si votre appareil se trouve dans un garage ou quelquepart où la température eut descendre à 10 ° C ( 50 ° F ), réglez la commande du congélateur à la température la plus basse pour une performance optimale.

## Contrôles du réfrigérateur

### Frigidaire

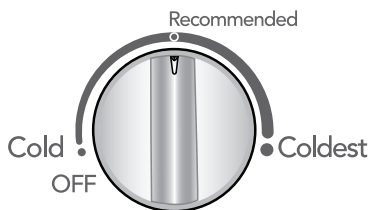

### IMPORTANT

Si la commande de température du réfrigérateur est réglée sur " **OFF** ", cela éteindra le compresseur et empêchera le réfrigérateur de refroidir, mais ne déconnectera l'alimentation ni de l'ampoule ni des autres composants électriques. Pour éteindre votre réfrigérateur, vous devrez en débrancher la douille murale.

## Réglage de la température

Ajustez la température progressivement: réglez le bouton par petits incréments pour permettre à la température de se stabiliser à chaque fois.

- Pour une température plus basse, réglez le contrôle sur « température la plus basse » soit « **Coldest** ».
- Pour une température plus douce, réglez le contrôle sur « Froid » soit « **Cold** ».

La commande du réfrigérateur modifiera la températures au sein de l'un et l'autre compartiments. Vous pourrez laisser la commande du congélateur au réglage d'usine (\* Recommandé « **Recommended** ») ou l'ajuster à votre guise.

La température dans les compartiments réfrigérateur et congélateur sera maintenue par un ventilateur faisant circuler l'air. Pour assurer une bonne aération, évitez de bloquer les grilles d'aération par des denrées.

# 20 CONTRÔLES ET RÉGLAGES

## Frigidaire Gallery et Professional



### Réglage de la température

Ajustez la température graduellement : ajustez par petits incréments, permettant à la température de se stabiliser.

- Pour une température plus, appuyez sur le bouton « **Temp** »; pour abaisser la température à celle la plus basse, appuyez sur « **Coldest** ».
- Pour augmenter la température, appuyez sur le bouton « **Temp** »; pour régler la température sur « froid » soit « **Cold** ».



### REMARQUE

Appuyez sur le bouton « **Temp** » pour faire défiler les 5 réglages de température vers la plus froide, puis revenez au réglage le moins froid.

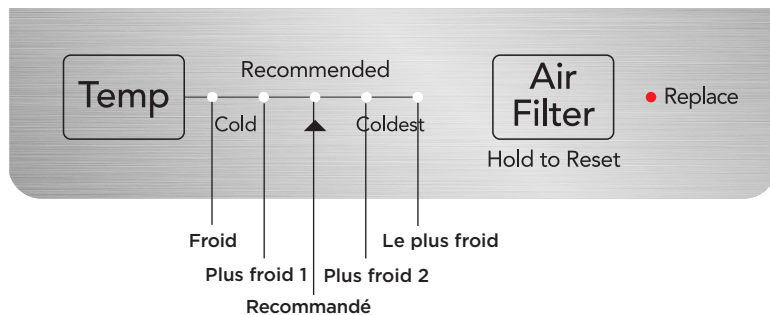

Vous êtes libres de laisser la commande du réfrigérateur modifier la température dans les deux compartiments. La commande du congélateur au réglage d'usine (\*Recommandé « **Recommended** ») ou l'ajuster à votre guise.

Pour préserver la température, un ventilateur aère les compartiments réfrigérateur et congélateur. Pour une aération optimale, évitez de bloquer les grilles d'aération par des denrées.

### Filtre à air

L'affichage lumineux du filtre sur le panneau de commande vous invitera à remplacer le filtre après 6 mois. Une fois le filtre à air remplacé, vous devrez en réinitialiser l'état sur le panneau de commande. Pour réinitialiser, appuyez sur le bouton pendant 3 secondes.

### Alarme de la porte

Si la porte reste ouverte pendant 5 minutes ou plus, l'alarme de la porte se déclenchera. Arrêtez l'alarme en fermant la porte ou en appuyant sur un bouton quelconque.

## Mode Sabbat (Frigidaire Gallery/Professional)

Le mode Sabbat est une fonctionnalité qui désactive certaines parties du réfrigérateur et ses commandes conformément au respect du Sabbat hebdomadaire et des fêtes religieuses au sein de la communauté juive orthodoxe.



### REMARQUE

Le réglage de la température n'est pas affecté par le mode Sabbat.

### Pour mettre le réfrigérateur au mode Sabbat

1. Appuyez sur les boutons **Temp** et **Air Filter** ( « Filtre à aire » ) pendant 5 secondes.



Un voyant lumineux LED s'allumera de part et d'autre de la position « **Recommended** » ( « Recommandé » ) tant que l'appareil sera en mode Sabbat.

2. Éteignez l'appareil à glace en appuyant sur le bouton marche / arrêt de celui-ci. Le voyant LED ne s'illuminera pas.

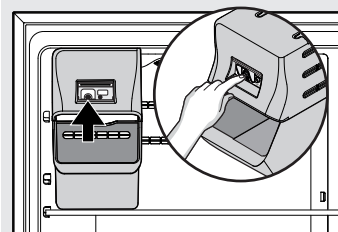

### REMARQUE

Bien que le réfrigérateur se trouve en mode Sabbat, l'appareil à glace terminera le cycle en cours. Le compartiment à glace demeurera froid et vous pourrez à nouveau fabriquer de la glace avec des bacs standards.

Pour quitter le mode Sabbat, inversez les étapes ci-dessus.



### REMARQUE

While in Sabbath Mode, neither the lights nor the control panel will work until Sabbath Mode is deactivated.

The refrigerator stays in Sabbath Mode after power failure recovery. Deactivate it with the buttons on the control panel.



Pour toute assistance complémentaire, un mode d'emploi correct, et la liste complète des modèles dotés de la fonction Sabbat, visitez le site [www.star-k.org](http://www.star-k.org).

# 22 POSSIBILITÉS DE STOCKAGE

## Espaces de rangement de la porte

Les bacs, étagères et casiers de la porte offrent une solution pratique de rangement des bocaux, bouteilles et canettes. Ils vous permettront de choisir rapidement les articles fréquemment utilisés.

## Poubelle de porte

Les poubelles de porte peuvent recevoir des contenants de boisson en plastique d'une capacité jusqu'à 4,5 litres (1 gallon) ainsi que des pots et emballages de plus petite taille.

### Pour ôter la poubelle de la porte :

1. Soulevez la poubelle.
2. Tirez-la vers vous tout droit.

### Pour réinstaller la poubelle de la porte :

1. Repoussez la corbeille vers la porte et le bas pour l'insérer dans les languettes de verrouillage.
2. Les côtés de la poubelle s'accrocheront aux languettes.

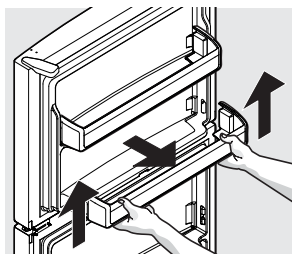

Porte bin

## Ajustement des étagères

Les étagères sont faciles à ajuster pour répondre aux besoins individuels. Avant de régler les étagères, videz-les de toutes denrées.

**Pour ajuster les étagères**, glissez l'étagère vers l'avant tout en la soulevant vers le haut.

**Pour remettre les étagères en place**, insérez l'arrière de l'étagère dans une paire de rails quelconque et poussez-la doucement en place, en veillant à ce que les embouts d'étagère (A) s'insèrent bien dans les encoches du panneau interne de la porte.

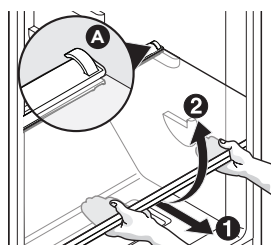

Étagère en verre

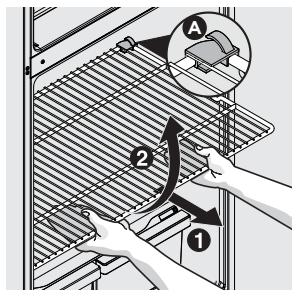

Grille métallique



### PRUDENCE

En réinstallant l'étagère, veillez à ce que les embouts de l'étagère soient bien insérés et tenus en place dans le panneau interne de la porte.



### PRUDENCE

Ne nettoyez pas les étagères ou couvercles à l'eau tiède lorsqu'ils sont froids. Les étagères et couvercles seront susceptibles de se briser s'ils sont exposés à des changements de température subits ou à des impacts, tels que des cognements. Le verre trempé est conçu pour se briser en multiples fragments de la taille de petits cailloux, ce qui est normal. Les étagères et couvercles en verre sont lourds. Servez-vous des deux mains pour les retirer pour éviter de les laisser tomber.



### PRUDENCE

Pour prévenir tout danger de lésions corporelles ou de dégâts matériels, maniez les étagères en verre trempé avec précaution. Elles pourront aisément se briser soudainement si elles sont entaillées, éraflées, ou exposées à un changement de température subit.

**Contrôle de l'humidité pour davantage de fraîcheur (selon le modèle)**

Le dispositif de contrôle de l'humidité du bac à légumes offerts dans certains modèles vous permettront d'ajuster l'humidité à l'intérieur du bac à légumes. Ceci pourra prolonger la durée de vie des légumes frais qui se conserveront mieux en présence d'une humidité élevée.

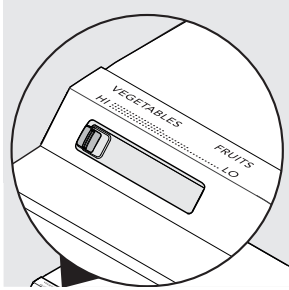

**REMARQUE**

Les légumes à feuilles se conserveront mieux lorsqu'ils seront stockés avec le contrôle d'humidité réglé sur une humidité élevée ou alors dans un bac sans contrôle d'humidité. Ceci minimisera l'aération et maintiendra une teneur en humidité maximale. Conservez les légumes et les fruits feuille sans les peler, avec un réglage d'humidité faible.

5. Remettez en place le couvercle de contrôle d'humidité propre en inversant les étapes ci-dessus. Répétez l'opération pour les deux bacs à légumes.

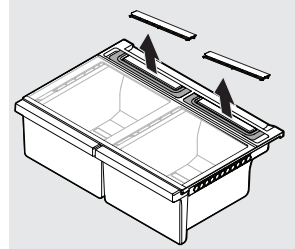

Enlevez le couvercle de contrôle automatique de l'humidité



**REMARQUE**

Nous ne recommandons pas de remplacer la membrane auto-humidité à moins qu'elle ne soit endommagée, voire détruite. Si la membrane est salie, vous pouvez la laver à l'eau savonneuse. Assurez-vous que la membrane soit sèche avant de la replacer dans le couvercle puis dans l'unité.

**Bac d'épicerie fine (selon le modèle)**

Utilisez ce bac pour stocker les viandes, pâtes à tartiner, fromages et autres articles de charcuterie. Assurez-vous de soutenir l'étagère en verre lorsque vous retirez le tiroir.

**Contrôle automatique de l'humidité (selon le modèle)**

Certains bacs à légumes disposent d'un contrôle automatique de l'humidité situé à l'arrière du bac sous le couvercle du dispositif de contrôle de l'humidité.

**Pour retirer le dispositif de contrôle automatique de l'humidité pour le nettoyage :**

1. Saisissez l'arrière du couvercle du dispositif de contrôle de l'humidité.
2. Soulevez le couvercle.
3. Tirez le couvercle vers l'arrière du réfrigérateur et retirez-le.
4. Nettoyez le dispositif de contrôle de l'humidité avec de l'eau chaude savonneuse.

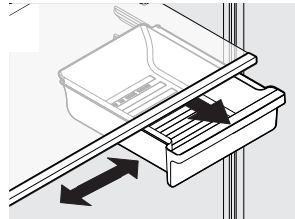

Tiroir d'épicerie demi-largeur

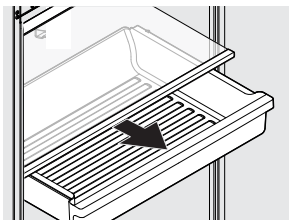

Tiroir d'épicerie pleine largeur

## Interprétation des sons que vous pourriez entendre

Votre nouveau réfrigérateur à haute performance pourra produire des sons non familiers. Ces sons indiqueront normalement que votre réfrigérateur fonctionne correctement. Certaines surfaces du sol, des murs, et des placards de cuisine pourront accentuer ces sons.



### REMARQUE

La mousse rigide isolante est fort économique en énergie, mais n'est pas un isolant acoustique.

Voici une liste des principaux **composants** de votre réfrigérateur et les *sons* qu'ils pourront provoquer :

- A Évaporateur** Par l'intermédiaire de l'évaporateur, le réfrigérant pourra créer un *bruit d'ébullition* ou de *gargouillement*.
- B Ventilateur de l'évaporateur** Il se pourra que vous entendiez le ventilateur de l'évaporateur *forcer l'air au travers du réfrigérateur*.
- C Chauffage de dégivrage** Pendant les cycles de dégivrage, les gouttes d'eau tombant sur le chauffage de dégivrage pourront provoquer un *sifflement* ou un *grésillement*. Le dégivrage pourra être suivi d'un *bruit sourd*.



### IMPORTANT

Pendant le cycle de dégivrage automatique, vous remarquerez peut-être une lueur rouge dans les orifices de ventilation situés sur la paroi arrière de votre congélateur. Ceci est normal pendant le cycle de dégivrage.

- D Appareil à glace automatique** Une fois la glace produite, vous entendrez les *glaçons tomber* dans le bac à glace.
- E Ventilateur du condenseur** Vous pourrez entendre *l'air forcé* à travers le condenseur.

- F Compresseur** Les compresseurs modernes à haute efficacité fonctionnent beaucoup plus rapidement qu'autrefois. Le compresseur pourra émettre un *bourdonnement aigu* ou un *son pulsé*.
- G Vanne d'eau** Si votre réfrigérateur est équipé d'un appareil à glace automatique, vous entendrez un *bourdonnement* lorsque la vanne d'eau s'ouvrira pour remplir l'appareil à glace à chaque cycle.
- H Bac de drainage (fixe)** Vous pourrez entendre de *l'eau couler* dans le bac de drainage pendant le cycle de dégivrage.
- I Condenseur** Le condenseur pourra créer de faibles *sons d'air sous pression*.



### IMPORTANT

#### Modèles avec appareil à glace uniquement :

Si l'appareil à glace n'est pas raccordé au réseau d'alimentation en eau du domicile, il se pourra que vous entendiez un bruit sonore. Éteignez l'appareil à glace en appuyant sur l'interrupteur d'alimentation vert ON / OFF (le voyant lumineux vert s'éteindra) jusqu'à ce que vous ayez installé la conduite d'alimentation en eau.

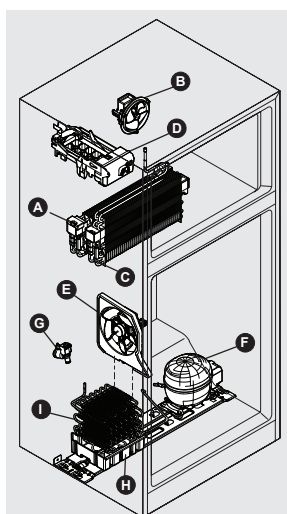



### Filtere à air PureAir Ultra II™

Préservez la fraîcheur de votre réfrigérateur grâce à la technologie au charbon actif de notre filtre à air PureAir Ultra II™, lequel absorbe et capte les odeurs indésirables plus efficacement que le bicarbonate de soude. Pour garantir le filtrage optimal des odeurs du réfrigérateur, remplacez le filtre tous les 6 mois.

Le filtre à air est situé au haut du centre du compartiment pour aliments frais.

Pour les modèles équipés d'un compartiment pour filtre, vous pourrez acheter vos filtres de remplacement PureAir Ultra II™ (PAULTRA2) au site : [www.frigidaire.com](http://www.frigidaire.com).

Pour les modèles équipés d'un filtre à air, vous devrez acheter un kit de démarrage (BRPAULTRA2KIT) au site : [www.frigidaire.com](http://www.frigidaire.com).

Le kit comprend :

- 1 Boîtier pour filtre
- 1 Filtre à air (PAULTRA2)



#### REMARQUE

Nous vous recommandons de n'utiliser que des filtres authentiquement d'origine Frigidaire.

Le filtre à air est situé au haut du centre du compartiment pour aliments frais.

### Remplacement du filtre à air PureAir Ultra II™

1. Déballiez le nouveau filtre et insérez-le dans le compartiment à filtre \*. Installez le filtre de sorte que la face ouverte (média de carbone noir) du filtre fasse face à l'extérieur du couvercle.
2. Placez le boîtier du filtre à air dans le réfrigérateur en l'enfonçant dans la partie arrière du compartiment, comme illustré.

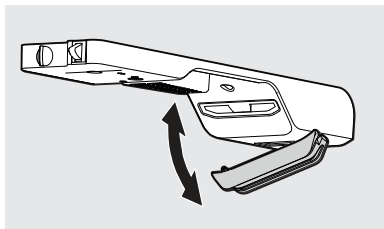

Kit de démarrage pour filtre à air

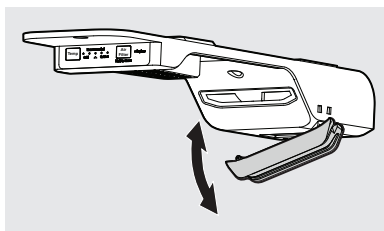

Filtre à air déjà installé

\*Certaines caractéristiques du compartiment du filtre peuvent varier.



#### IMPORTANT

Pour une performance optimale, remplacez le filtre tous les 6 mois.

### Protéger votre investissement

En maintenant la propreté de votre réfrigérateur, vous en préserverez l'apparence et éviterez l'accumulation d'odeurs. Essuyez immédiatement toute substance renversée et nettoyez les compartiments congélateur et réfrigérateur au moins deux fois par an. Lors du nettoyage, prenez les précautions suivantes:

- N'utilisez jamais de CHLORURE ou de produits de nettoyage à l'eau de javel pour nettoyer l'acier inoxydable.
- Ne lavez aucune pièce fixe dans un lave-vaisselle.
- Débranchez toujours le cordon d'alimentation en électricité de la prise murale avant tout nettoyage.
- Enlevez les étiquettes adhésives à la main. N'utilisez ni lames de rasoir ni autres instruments tranchants qui pourraient rayer la surface de l'appareil.
- Ne retirez pas la plaque signalétique.

N'utilisez pas de nettoyeurs abrasifs tels qu'aérosols pour vitres, nettoyeurs de récurage, brosses, produits inflammables, cires de nettoyage, détergents concentrés, agents de blanchissement ou nettoyeurs contenant des produits pétroliers pour les pièces en plastique, portes intérieures, joints ou revêtements de l'installation. N'utilisez pas d'essuie-tout, de tampons à récurer métalliques ou autres détergents abrasifs, ni de solutions fortement alcalines.



### REMARQUE

Si vous réglez vos commandes de température de manière à désactiver la fonctionnalité de refroidissement, les affichages lumineux et autres composants électriques demeureront alimentés jusqu'à ce que vous débranchiez le cordon d'alimentation de la prise murale.



### PRUDENCE

Tirez le réfrigérateur tout droit pour le déplacer. Un déplacement latéral sera susceptible d'endommager le revêtement du sol. Prenez soin de ne pas déplacer le réfrigérateur au-delà de la longueur des raccords de plomberie.



### IMPORTANT

Si vous rangez ou déplacez votre réfrigérateur par temps froid, veillez à vider complètement le système d'alimentation en eau. Dans le cas contraire, des fuites d'eau pourraient survenir lorsque le réfrigérateur est remis en service. Contactez un technicien d'entretien pour effectuer cette opération.

Conseils d'entretien et de nettoyage		
Partie	Nettoyant à utiliser	Conseils et précautions
Surfaces intérieures et panneaux internes des portes	<ul style="list-style-type: none"> <li>• Savon et eau</li> <li>• Bicarbonate de soude et eau</li> </ul>	Diluez 2 c. à soupe de bicarbonate de soude dans 0,55 litres ( 1 pinte ) d'eau tiède. Veillez à bien essorer l'éponge ou le chiffon avant de nettoyer autour des commandes, de l'ampoule électrique ou de tout autre composant électrique.
Joint de portes	<ul style="list-style-type: none"> <li>• Savon et eau</li> </ul>	Essayez les joints avec un chiffon doux et propre.
Tiroirs et bacs	<ul style="list-style-type: none"> <li>• Savon et eau</li> </ul>	Utilisez un chiffon doux pour nettoyer les glissières des tiroirs et pistes.
Étagères en verre	<ul style="list-style-type: none"> <li>• Savon et eau</li> <li>• Nettoyant de vitre</li> <li>• Spray liquide doux</li> </ul>	Laissez le verre se réchauffer à la température ambiante avant de le plonger dans de l'eau chaude.
Extérieur et poignées	<ul style="list-style-type: none"> <li>• Savon et eau</li> <li>• Nettoyant pour vitres non abrasif</li> </ul>	N'utilisez pas de nettoyants ménagers commerciaux contenant de l'ammoniac, de l'eau de javel ou de l'alcool pour nettoyer les poignées. Utilisez un chiffon doux pour nettoyer les poignées lisses. NE PAS utiliser de chiffon sec pour nettoyer les portes lisses.
Extérieur et poignées (Modèles en acier inoxydable seulement)	<ul style="list-style-type: none"> <li>• Savon et eau</li> <li>• Nettoyants pour acier inoxydable</li> </ul>	Ne JAMAIS utiliser de CHLORURE ou de nettoyants à l'eau de javel pour nettoyer l'acier inoxydable.  Nettoyer le devant et les poignées en acier inoxydable avec de l'eau savonneuse non abrasive et un chiffon à vaisselle. Rincer avec de l'eau propre et un chiffon doux. Utilisez un nettoyant pour acier inoxydable non abrasif. Ces produits de nettoyage peuvent acheter dans la plupart des centres de bricolage ou des grands magasins. Suivez toujours le mode d'emploi du fabricant. N'utilisez pas de nettoyants ménagers contenant de l'ammoniac ou de l'eau de javel.  <b>NB :</b> Nettoyez, essuyez et séchez toujours dans le sens du grain pour éviter les rayures. Lavez le reste du réfrigérateur à l'eau tiède et un détergent liquide doux. Bien rincer et essuyer avec un chiffon doux et propre.
Filtre à air	<ul style="list-style-type: none"> <li>• Commandez le kit à boîte à filtre à air BRPAULTRA2KIT, qui comprend un filtre à air PureAir Ultra II™ sur <a href="http://www.frigidaire.com">www.frigidaire.com</a></li> </ul>	La technologie au charbon actif de notre filtre à air PureAir Ultra II™ absorbe et capte les odeurs indésirables plus efficacement que le bicarbonate de soude.
Remplacement des ampoules	<ul style="list-style-type: none"> <li>• Débrancher l'appareil</li> <li>• Porter des gants</li> <li>• Retirer le couvercle de la lampe</li> <li>• Remplacer l'ancienne ampoule</li> <li>• Remettre en place le couvercle de la lampe</li> <li>• Branchez l'appareil</li> </ul>	<b>ATTENTION :</b> Portez des gants lorsque vous remplacez les ampoules AC LED pour éviter de vous couper. Remplacez les ampoules par d'autres de même puissance.  <b>ATTENTION :</b> N'utilisez que des ampoules AC LED de 5 Watts ou moins.

# 28 DÉPANNAGE

Permettez-nous de vous aider à résoudre votre problème! Cette section vous aidera avec les problèmes communs. Si vous avez besoin de nous, visitez notre site, contactez un représentant ou appelez-nous. Nous pourrions peut-être vous aider à éviter une visite d'une révision. Si vous avez besoin d'une révision de service, nous pouvons le faire pour vous!

**1-800-374-4432 (États Unis)**

**Frigidaire.com**

**1-800-265-8352 (Canada)**

**Frigidaire.ca**

<b>Problèmes courants</b>	
Le réfrigérateur ne fonctionne pas.	<ul style="list-style-type: none"> <li>Assurez-vous que la prise soit bien enfoncée dans la douille murale.</li> <li>Vérifiez / remplacez le fusible par un fusible temporisé de 15 ampères. Réinitialisez le disjoncteur.</li> <li>La commande du réfrigérateur est désactivée.</li> <li>Le réfrigérateur est peut-être en cycle de dégivrage. Attendez 20 minutes et vérifiez à nouveau.</li> </ul>
La température du congélateur est plus basse que celle recommandée. La température du réfrigérateur est satisfaisante.	<ul style="list-style-type: none"> <li>Réglez la commande du congélateur auxiliaire sur une position plus élevée jusqu'à ce que la température du congélateur soit satisfaisante. Attendez 24 heures pour que la température se stabilise.</li> </ul>
La température du réfrigérateur est trop basse. La température du congélateur est satisfaisante.	<ul style="list-style-type: none"> <li>Réglez la commande du réfrigérateur sur une température plus élevée. Attendez 24 heures pour que la température se stabilise. Ensuite, vérifiez la température du congélateur et ajustez au besoin.</li> </ul>
La température du congélateur est plus élevée que celle recommandée. La température du réfrigérateur est satisfaisante.	<ul style="list-style-type: none"> <li>Réglez la commande du congélateur auxiliaire sur une température plus basse jusqu'à ce que la température du congélateur soit satisfaisante. Attendez 24 heures pour que la température se stabilise.</li> </ul>
La température du réfrigérateur est trop élevée. La température du congélateur est satisfaisante.	<ul style="list-style-type: none"> <li>Réglez la commande du réfrigérateur sur une température plus basse. Attendez 24 heures pour que la température se stabilise. Ensuite, vérifiez la température du réfrigérateur et ajustez au besoin.</li> </ul>
Le réfrigérateur est bruyant ou vibre.	<ul style="list-style-type: none"> <li>Le cabinet n'est pas à niveau.</li> <li>Le sol n'est pas ferme.</li> <li>Voir la section «<b>SONORITÉS D'UTILISATION NORMAUX</b>».</li> </ul>
Odeurs désagréables dans le réfrigérateur.	<ul style="list-style-type: none"> <li>L'intérieur a besoin d'être nettoyé.</li> <li>Couvrir ou emballer les aliments qui émettent des odeurs.</li> </ul>
La lampe du réfrigérateur ne fonctionne pas.	<ul style="list-style-type: none"> <li>Remplacez-l'ampoule par une ampoule DEL AC de 5 Watts ou moins.</li> <li>Assurez-vous que la prise soit bien enfoncée dans la prise électrique murale.</li> <li>L'interrupteur pourrait être bloqué. Appuyez sur l'interrupteur situé sur la paroi latérale du réfrigérateur pour le libérer.</li> </ul>
L'appareil à glace automatique ne fonctionne pas (selon le modèle)	<ul style="list-style-type: none"> <li>Assurez-vous que l'appareil à glace soit allumé (voyant lumineux vert).</li> <li>L'appareil à glace devrait produire 0,9 à 1,13 litres ( 2 à 2,5 livres ) de glace en 24 heures.</li> <li>Assurez-vous que l'alimentation en eau soit activée.</li> <li>La pression de l'eau pourrait être trop basse.</li> <li>La température du congélateur pourrait ne pas être assez basse.</li> </ul>

Votre appareil est couvert par une garantie limitée d'un an. Pendant un an à partir de la date d'achat d'origine, Electrolux assumera les coûts des réparations ou du remplacement des pièces de cet appareil si ce dernier présente un défaut de matériau ou de fabrication, à la condition que l'appareil soit installé, utilisé et entretenu selon les instructions fournies.

## Exclusions

### Cette garantie ne couvre pas ce qui suit:

1. Les produits dont le numéro de série original a été enlevé, modifié ou n'est pas facilement déterminable.
2. Les produits qui ont été transférés de leur propriétaire initial à une autre personne ou qui ne sont plus aux États-Unis ou au Canada.
3. La présence de rouille à l'intérieur ou à l'extérieur de l'appareil.
4. Les produits vendus « tels quels » ne sont pas couverts par cette garantie.
5. La perte de nourriture à la suite d'une défaillance du réfrigérateur ou du congélateur.
6. Les produits utilisés dans des établissements commerciaux.
7. Les appels de service qui ne concernent pas un mal fonctionnement, un défaut de fabrication ou de matériau, ou pour les appareils qui ne font pas l'objet d'un usage domestique ou qui ne sont pas utilisés conformément aux instructions fournies.
8. Les appels de service pour vérifier l'installation de votre appareil ou pour obtenir des instructions concernant l'utilisation de votre appareil.
9. Les frais engagés pour accéder à des parties de l'appareil pour une réparation, par exemple, le retrait des garnitures, des armoires, des clayettes, etc., qui ne faisaient pas partie de l'appareil lorsqu'il a quitté l'usine.
10. Les appels de service qui concernent la réparation ou le remplacement des ampoules, des filtres à air, des filtres à eau, d'autres matériels ou des boutons, poignées ou autres pièces esthétiques.
11. Les frais supplémentaires comprenant, mais sans s'y limiter, les appels de service en dehors des heures normales de bureau, en fin de semaine ou pendant un jour férié; les droits de péage; les frais de convoyage ou les frais de déplacement pour les appels de service dans des endroits isolés, notamment l'État de l'Alaska.
12. Les dommages causés au fini de l'appareil ou à la maison pendant l'installation, y compris, sans s'y limiter, aux planchers, aux armoires, aux murs, etc.
13. Les dommages causés par : des réparations effectuées par des techniciens non autorisés; l'utilisation de pièces autres que les pièces Electrolux d'origine ou qui n'ont pas été obtenues par l'entremise d'un réparateur autorisé; ou les causes étrangères comme une utilisation abusive ou inappropriée, une alimentation électrique inadéquate, un accident, un incendie ou une catastrophe naturelle.

## AVERTISSEMENT CONCERNANT LES GARANTIES IMPLICITES; LIMITATIONS DES RECOURS

L'UNIQUE RECOURS DU CLIENT EN VERTU DE CETTE GARANTIE LIMITÉE EST LA RÉPARATION OU LE REMPLACEMENT DU PRODUIT SELON LES TERMES DE LA PRÉSENTE. LES RECLAMATIONS BASÉES SUR DES GARANTIES IMPLICITES, Y COMPRIS LES GARANTIES IMPLICITES DE QUALITÉ MARCHANDE OU D'ADAPTATION À UN USAGE PARTICULIER, SONT LIMITÉES À UN AN OU À LA PÉRIODE LA PLUS COURTE PERMISE PAR LA LOI, QUI NE DOIT PAS ÊTRE INFÉRIEURE À UN AN. ELECTROLUX NE POURRA ÊTRE TENUE RESPONSABLE DES DOMMAGES ACCESSOIRES OU INDIRECTS NI DES DOMMAGES MATÉRIELS ET DES DÉPENSES IMPRÉVUES RESULTANT D'UNE VIOLATION DE CETTE GARANTIE ÉCRITE OU DE TOUTE AUTRE GARANTIE IMPLICITE. CERTAINS ÉTATS ET CERTAINES PROVINCES NE PERMETTENT AUCUNE RESTRICTION OU EXEMPTION SUR LES DOMMAGES ACCESSOIRES OU INDIRECTS NI RESTRICTION SUR LES GARANTIES IMPLICITES. DANS CE CAS, CES RESTRICTIONS OU EXEMPTIONS POURRAIENT NE PAS ÊTRE APPLICABLES. CETTE GARANTIE ÉCRITE VOUS DONNE DES DROITS LEGAUX PRÉCIS. IL SE PEUT QUE VOUS AYEZ D'AUTRES DROITS VARIANT SELON L'ÉTAT OU LA PROVINCE.

### Si vous avez besoin d'une réparation

Conservez votre reçu, votre bon de livraison ou une autre preuve valide de paiement pour établir la période de la garantie dans le cas où vous devriez faire appel aux services d'un technicien autorisé. Si une réparation doit être effectuée, veuillez obtenir et conserver tous les reçus.

Le service auquel vous avez recours en vertu de cette garantie doit être obtenu en communiquant avec Electrolux aux adresses ou aux numéros de téléphone indiqués ci-dessous.

Cette garantie n'est valide qu'aux États-Unis et au Canada. Aux États-Unis, votre appareil est garanti par Electrolux Major Appliances North America, une division d'Electrolux Home Products, Inc. Au Canada, votre appareil est garanti par Electrolux Canada Corp. Personne n'est autorisé à modifier les obligations contenues dans cette garantie ni d'y ajouter quelque élément que ce soit. Les obligations de cette garantie concernant la réparation et les pièces doivent être remplies par Electrolux ou par une compagnie de réparation autorisée. Les caractéristiques et les spécifications décrites ou illustrées peuvent être modifiées sans préavis.

**États-Unis**  
**1-800-374-4432**  
 Frigidaire  
 10200 David Taylor Drive  
 Charlotte, NC 28262



**Electrolux**

**Canada**  
**1.800.265.8352**  
 Electrolux Canada Corp.  
 5855 Terry Fox Way  
 Mississauga, Ontario, Canada  
 L5V 3E4

# FRIGIDAIRE®

Bienvenue au *foyer*

Notre foyer est votre foyer. Visitez-nous si vous avez besoin d'aide pour l'un des éléments suivants :



soutien des propriétaires



accessoires



service



enregistrement

(Voir votre carte d'enregistrement pour plus d'informations.)

Frigidaire.com  
1-800-374-4432

Frigidaire.ca  
1-800-265-8352